



A Tomkins Company

CATÁLOGO MASTER SERVICIO PESADO 2009



La marca de más prestigio en
bandas, mangueras, hidráulica y neumática

PRODUCTOS GATES

Característica y especificaciones	
Tensores automáticos para bandas Micro-V®	A-2
Tensores automáticos y Poleas para bandas de Tiempo	A-7
Bandas Micro-V® AT (Serpentín)	A-8
Bandas Micro-V® de Doble lado	A-8
TR y XL® bandas en V	A-8
Bandas Timing para árbol de levas	A-8
Bandas Hi-Power® II	A-9
Bandas Tri-Power®	A-9
Bandas Vulco®	A-9
Bandas PowerBand®	A-9
C5C Manguera Hidráulica SAE 100R5	A-10
C5D Manguera Alta Temperatura (Multifluido)	A-10
Manguera Marina C5M (Línea Combustible)	A-11
Manguera Flexline C5E de Alta Temperatura	A-11
Manguera ACR-MegaTech®	A-11
Manguera C14 PTFE	A-12
Calibradores (Medidores) de presión	A-12
Infladores-Calibradores	A-12
Pistolas para aire y otros fluidos	A-13
Tubing de Nylon para Frenos de Aire (TNFA)	A-13
Ensamblajes para Frenos de aire en espiral	A-13
Conectores Puch-In	A-14
Herramientas:	
Alineador Láser DriveAlign™	A-15
Medidor Banda Micro-V®	A-15
Localizador Banda-V	A-15
Kit Completo para reemplazo de bandas Timing	A-15
Krikít II Micro-V® - Medidor de tensión de bandas	A-16
Krikít V-Bandas Medidor de tensión	A-16
Probador de tensión para bandas Timing	A-16
Herramienta para tensar las bandas de Serpentin	A-16
Mangueras de Enfriamiento	
Curvas	A-17
Twister	A-18
Charter	A-19
Durion® para Radiador	A-19
Durion® para Calefacción	A-20
Conector Vibraflex	A-20
Mangueras de Combustible	
FLH	A-21
FLC	A-21
MPI / Fuel Injection	A-21
Sumergible	A-22
Fuel Fill	A-22
Filler Neck	A-22

30T	A-22
Mangueras de Ventilación	
ADS2	A-23
Turbocargador Recta sin anillos	A-23
Turbocargador con anillos	A-23
Conector recto con joroba	A-24
Conector recto flexible	A-24
Conector reductor recto con joroba	A-24
Codos moldeados	A-24
Codos reductores moldeados	A-24
4106 Manguera de limpiaparabrisas	A-25
Reductores de diámetro	A-25
Diafragmas	A-25
Cintas Antiestáticas	A-26
Unicoil	A-26
Manguera de Enfriamiento del Aceite de Transmisión	A-27
Mangueras de Silicón SIH	A-27

FORMAS Y DIMENSIONES

Guía de Poleas DriveAlign®	A-29
Guía de Tensores para Micro-V® DriveAlign®	A-29
Nomenclatura de Bandas:	
Banda V Dentada	A-34
Banda GS® PLATINUM QUALITY	A-35
Banda Vulco®	A-35
Banda Super HC®	A-36
Banda Truck Belt	A-36
Banda PowerBand®	A-37
Banda Tri-Power®	A-37
Banda Hi-Power® II	A-38
Banda Micro-V®	A-39
Abrazaderas	A-42
Destelladores (Flashers) - TRIDON	A-44
Tapón de radiador	A-45
Termostato	A-46
Limpiaparabrisas- Servicio Pesado	A-47
Bombas de Servicio Pesado	A-48

UNIDADES DE REFRIGERACION

FORMAS Y DIMENSIONES – MANGUERAS DE SILICON

APLICACIÓN POR ARMADORA

AUTOCAR

A Series	1
AC Series	1
Cement Mixer	2
SERIES ACL	2
SERIES ACM	2

BLUEBIRD

All American FE	3
All American RE	3
Conventional	4
Envirobus 2000	4
Micro Bird	4
Mini Bird	4
TC1000	4
TC2000	5
Vision	5
CHEVROLET	
C4500	5
C5500	6
C6500	8
C7500	11
C8500	13
KODIAK	
Kodiak C5500	17
Kodiak C6500	19
Kodiak C7500	20
Kodiak C8500	22
T6500	24
T7500	24
T8500	24
W3500	24
W4500	24
W5500	25
W5500HD	25
DINA	
554	25
651	25
661	25
861	25
102 F	25
104-R	25
104-SF	25
94 F	25
9400 EAGLE	25
AVANTE	25
C2-57175	25
CAPRE	25
CATOSA	25
CH57175	25
CITUS	25
CL57175 HTQ	25
CZ57175	25
D-400	26
D-494	26
D-496	26
D-500	26
D-531	26
D-532	26
D-600	26
D-600 HTQ	27
D-604 G3	27
D-610	27
D-631	27
D-631 K1	27

INDICE

Master Servicio Pesado 2009



D-661	27	Argosy	42	5500	122
D-661 G3	28	Business Class M2	46	5500i	122
D-7400	28	Cascadia	48	5600	124
D-9400	28	Century Class	48	5600i	124
DELFIN	28	Classic	55	5900i	127
DORADO	28	Classic XL	58	7100	129
D-S500	28	Columbia	61	7300	129
F-11	28	Condor	66	7400	129
GB 850	28	Coronado	67	7500	130
HANNOVER D-12	28	FC70	69	7600	131
MAGNO 2	28	FC80	69	7700	133
MARCOPOLO	28	FL106	70	8100	133
MARCOPOLO GV850	28	FL112	70	8200	137
METROPOLITANO	28	FL120	72	8500	139
MICRO 3130	28	FL50	72	8600	139
MICROBUS	28	FL60	74	9000 SERIES	140
PARADISO	28	FL70	77	9100	140
PARADISO 1150	28	FL80	80	9100i	141
PREMIERE SERIE 215	28	FLC	83	9200	143
RE39530-45417500	29	FLC120	91	9200i	145
REGIOBUS	29	FLC70 COLUMBIA	91	9300	148
S-400	29	FLD	91	9400	150
S-500	29	FLD112	108	9400i	153
S-500 CABINA	29	FLD120	108	9600	157
S-500 CORAZA	29	FLL70 - 14 TON	109	9700	158
S-600	29	FLO120 A	109	9800	158
S-600 CABINA	29	FLS112	109	9900	159
S-600 TORTON	29	UCBC	109	9900i	159
S-700	29	GIANT MOTORS		9900ix	163
S-700 CABINA	29	GF-3600	109	BB38536	166
S-700 REVOLVEDORA	30	HINO		BE	166
URBANO	30	SERIE 300	110	CE	166
VIAGGIO	30	INTERNATIONAL/NAVISTAR		CF500	166
DODGE		1418/60	110	CF600	166
D-600	30	1652 SC	110	Conventional IC	166
RAM	30	3000FE	110	CXT	167
RAM-6500	30	3300	110	DuraStar 4300	167
FAMSA		3400	110	EAGLE	167
4700	30	3600	110	EAGLE L 932700	167
F 1314	31	3800	110	ES 21591-250	167
F1517	31	4100	111	ES 21592 -5FC	167
FL120	31	4200	111	ES-21592	167
URBANO	31	4300	111	FE	167
FORD		4400	112	FH1652	168
B-600	31	4600	113	LoneStar	168
E450 Super Duty	31	4700	113	MXT	168
E550 Super Duty	32	4700 ES 21580-175	115	N 942700	168
F Super Duty	33	4700 ES 21581-175	115	NAVISTAR 1652	167
F350 SUPER DUTY	34	4700 FBC	115	PAYSTAR	167
F450 Super Duty	34	4700 SCD	115	PayStar 5500i	169
F550 Super Duty	35	4700-DT466E	115	PayStar 5600i	169
F600	37	4800	115	PayStar 5900i	170
F600 SUPER DUTY	39	4900	117	ProStar Series	170
F650 Super Duty	39	4900-210	118	RE	170
F750 Super Duty	40	4900-250	118	RXT	171
F800	42	4900-DT	119	SERIE S	171
LCF	42	5000	119	TranStar 8500	171
FREIGHTLINER				TranStar 8600	171

GATES : LA MARCA DE MÁS PRESTIGIO EN BANDAS, MANGUERAS, HIDRÁULICA Y NEUMÁTICA.

INDICE

Master Servicio Pesado 2009



WorkStar 7400	171	RB Series	233	L-2121	238
WorkStar 7500	171	RD Series	233	LF1314	238
WorkStar 7600	171	MASA		LF1317	238
WorkStar 7700	171	7550	234	LK1114	238
IRIZAR		BUSCAR	234	LK1314	238
INTERCENTURY	172	C10	234	LK1317	238
MAN A-82	172	C11	234	LK1417/34	238
MAN AUTOMATICO	172	ESCALA	234	LK1517	238
MAN PANORAMICO	172	ESTRADA	234	MARCOPOLO	238
MAN R-33	172	ISC	234	MARCOPOLO ANDARE	238
ISUZU		MASA PREMIER	234	MBO-01418/60	239
ELF 300	172	PREMIER	234	MERCEDES BENZ 1418/60	239
ELF 400	172	STRADA	234	MULTEGO	239
ELF 450	172	URSUS	234	OMC	239
KENWORTH		V-2	234	OMC1423/51L	239
C500	173	MERCEDES BENZ		PIRAMIDE	239
C550	175	0371 RS	234	PIRAMIDE 371	239
K100	175	0371 RSD	234	RSL	239
K100 TILT	178	0371RSD	234	TORINO	239
K100E	178	1218 CATOSA	234	TURICLASS	239
K130	178	1317	235	NEOPLAN	
K150	178	1418/60	235	NEOBUS	239
K220	178	1619/52	235	NEOPLAN 2 PISOS	240
K300	178	371	235	NISSAN	
T2000	179	54 TON FREIGHTLINER	235	CABSTAR	240
T300	183	54 TON FREIGHTLINER	235	OISA	
T400	185	54 TON TRACTO 120	235	HALCON 2000	240
T400A	187	ALBATROS	235	OMNIBUS INTEGRALES	
T450	188	ALEGRO	235	HALCON	240
T450B	190	AME-2-U-756	235	JAGUAR	240
T600	190	ANDARE 480735	235	OISA	240
T600A	202	AUTOBUS INTEGRAL	236	PETERBILT	
T660	202	BOXER MBO	236	200	240
T800	203	BUSS 320	236	270	241
T800A	218	BUSSCAR	236	320	241
T800B	218	CATOSA	237	330	242
T800B AEROCAB	218	CENTURY CLASS	237	335	244
T800M TRACTO	218	CENTURY E	237	340	245
T800SH	218	FDL120ACE	237	357	245
T800SH AEROCAB	218	FL50	237	362	252
W900	218	FL60	237	365	254
MACK		FL70	237	367	254
CH Series	229	FL80	237	375	254
CHN Series	230	G 95934	237	377	255
CHU Series	230	L0914/42	237	378	258
CL Series	230	L-1017	237	379	264
CS Series	230	L1100/42	237	384	271
CT Series	231	L1114	237	385	272
CTP Series	231	L1217/52	237	386	274
CV Series	231	L-1300/52	237	387	275
CX Series	232	L1314	237	388	277
CXN Series	232	L1317	237	389	277
CXP Series	232	L1317-52	237	SCANIA	
CXU Series	232	L-1417	237	124L	278
DM Series	232	L1417/52	237	PARADISO	278
GU Series	232	L1517	237	SCANIA	278
LE Series	233	L-1517/59	237	SCANIA PARADISE	278
MR Series	233	L1521	237		

GATES : LA MARCA DE MÁS PRESTIGIO EN BANDAS, MANGUERAS, HIDRÁULICA Y NEUMÁTICA.

INDICE

Master Servicio Pesado 2009



T-113 HA	278	WG Series	306	Bandas TR	413
STERLING		WH Series	308	Mangueras CH	418
360	278	WIA Series	308	Manguera 30T	444
Acterra	278	Xpedito	309	Manguera Charter	448
A-Line	280			Manguera Silicón	453
Bullet	284	UTILITARIOS		Tapón de Aceite	459
L-Line	284	CHEVROLET		Tapón de Gasolina	460
SILVER STAR	290	LUV	312	Tapón de Radiador	461
TORTON	290	S-10	312	Tensores y Poleas	462
TRACTO	290	TORNADO	314	Termostatos	481
ACTERRA		FIAT		Mangueras especiales	491
L-LINE		DUCATO	314		
THOMAS BUILT		FORD		EQUIVALENCIAS	492
Conventional	291	COURIER	314		
Minotour	291	RANGER	315		
Saf-T-Liner C2	292	TRANSIT	317		
Saf-T-Liner HDX	292	GIANT MOTORS			
Saf-T-Liner MVP EF	292	GF-8	317		
Saf-T-Liner MVP ER	293	GF-900	317		
VOLKSWAGEN		HYUNDAI			
15-190 WORKER	294	H100	317		
17-210 VOLKSBUS	294	VAN 1000	318		
17-250 WORKER	294	MERCEDES BENZ			
24-250 WORKER	294	SPRINTER	318		
8-150 VOLKSBUS	295	NISSAN			
8-150 WORKER	295	CHASIS	318		
VOLVO		ESTAQUITAS	318		
7350	295	PICK-UP	319		
7550	295	URVAN	320		
7550 FL	296	PEUGEOT			
9300	296	EXPERT	321		
9700	296	MANAGER	321		
9700 FL	296	PARTNER	321		
Autocar	296	PARTNER DIESEL	321		
Autohauler	298	RENAULT			
C11R URBANO	298	KANGOO	321		
FE Series	298	KANGOO EXPRESS	321		
INTEGRAL SUP.	298	TRAFIC	322		
NR42T	298	VOLKSWAGEN			
VHD	298	CRAFTER	322		
VN Series	299	EUROVAN	322		
VNL	301	PANEL	322		
VNL 64T 420	302	VW VAN	323		
VNL 64T 420 6X4 TIPICO	302				
VNL 64T 420 STANDAR	303	APLICACIÓN POR PRODUCTO			
VNL 64T 610	303	Bandas PowerBand	336		
VNM	303	Bandas GS	344		
VT Series	304	Bandas Tri Power	363		
VT880	304	Bandas Micro-V	367		
WCA Series	304	Bandas PQ	408		
WG	305				
WG 64	306				

GATES : LA MARCA DE MÁS PRESTIGIO EN BANDAS, MANGUERAS, HIDRÁULICA Y NEUMÁTICA.

Instrucciones de Uso

Use este catálogo cuando desee saber qué productos corresponden a un determinado vehículo.

- Busque el nombre del fabricante - (Freightliner, International/Navistar, Chevrolet, Ford, Kenworth, etc.)
- Busque la marca (nombre) del vehículo.
- Compare el motor (Cummins ISX Diesel.) y accesorios (aire acondicionado, dirección hidráulica, etc.)
- Identifique el producto por la posición (serpentín, aire acondicionado, Mangueras, etc.)

GLOSARIO DE TERMINOS

&	y	Conv.	Convencional	No. Part.	Número De Parte
10V	10 cilindros en V	Convert.	Convertible	Nom.	Nominal
2 RM.	2 Rueda Motriz	Corp.	Corporación	Opc.	Opcional
4 RM.	4 Rueda Motriz	CT	Control de temperatura	P.A.	Poder de apagado
4 V.	4 Volante	CVT	Transmisión	P.G.V.	Peso Grueso del Vehículo
6L	6 cilindros en línea		Desplazamiento Cúbico en Pulgadas	P.Tract.	Paquete Tractor
6V	6 cilindros en V	D.C.P.	Pulgadas	Paq.	Paquete
8V	8 cilindros en V	D.C.T.	Defensa a Cabina trasera	Pasj.	Pasajero
A.	Amperes	D.C.T.	Doble control trasero	PCD	Pulgadas cúbicas
A.A.	Aire Acondicionado	D.E.	Diámetro exterior	Pie	Pie
A.E.	Autobús escolar	D.I.	Diámetro interior	Pulg.	Pulgadas
A.L.	Árbol de Levas	Dia.	Diámetro	R.A.C.	Resistente al aceite & Calor Recirculación de Gas del tubo de escape
A.L.S.	Árbol de levas superior	Dir.	Dirección	R.G.E.	Reactor de inyección de aire
AC.	Allis Chalmers	Dist. Ejes	Distancia entre ejes	R.I.A.	Radiador
Accs.	Accesorios	DOHC	Doble árbol de levas	Refrig.	Refrigeración/Enfriamiento
Air-Hyd.	Air Over Hydraulic	DOHC	Doble árbol de levas Ensamble de Dirección	Reg.	Regular
Almm.	Aluminium	E.D.H.	Hidráulica Fabricación de Equipo	Repl.	Reemplazo
Alt.	Alternador	E.O.	Original	RPM	Revoluciones por minuto
Ancho	Ancho	E.R.	Extra Refrigeración	S.A.	Salida Alta
Auto	Transmisión automática	Ens.	Ensamble	S.C.T.	Simple control trasero
Aux.	Auxiliar	Equip.	Equipado / Equipo	S.L.	Servicio Ligero
B.Aire	Bomba de aire	Fl	Fuel injection	S.P.	Servicio Pesado Station Wagon - Camioneta familiar
B.A.	Bomba de agua Bomba de dirección	G.N.C.	Gas Natural Comprimido	S.W.	Sin
B.D.H.	hidráulica	Gen.	Generado	S/	Sin aire acondicionado
B.V.	Bomba de vacío	GM	General Motors	S/AA	Sin compresor de aire
B-W.	Bendix Westinghouse	GMC	General Motors Corporation	S/COM	Sin dirección hidráulica
C.B.	Conector bajo	Gov.	Gobernador	S/DH	Serial
C.C.C.	Caja del cigüeñal / Carter	Grados	Grados	SOHC	Simple árbol de levas
C.D.B	Cabina delantera baja	Grosor	Grosor	Soporte	Soporte
C.E.	Circunferencia exterior Control de emisión de vapores	H.P.	Caballos de fuerza	STD	Transmisión manual
C.E.V.		Hid.	Hidráulica International Harvester	Sup.	Superior Vehículos especiales de carrera
C.I.	Circunferencia interior	I.H.C.	Compan International Harvester	Svt.	
C.R.	Calefacción de retorno	IHC.	Company	T.A.	Transmisión Automática Transmisión Automática de Fluido
C.R.	Casa rodante Transmisión de Velocidad	Izq.	Izquierda	T.A.F.	Turbo Diesel
C.V.T.	Variable	L.A.	Limpiador de Aire	TDI	Turbo planeador
C/	Con	Lb.	Libras	TP	Trailer
C/AA	Con aire acondicionado	L-Head	Mango - Culata - Cacha	Trailer	Trailer
C/COM	Con compresor de aire	LPG	Gas Licuado de Petróleo	Trans.	Transmisión
C/DH	Con dirección hidráulica	Lts	Litros (desplazamiento)	Univ.	Universal
HP	Caballos de fuerza	M.C.S.	Motor de cabina superior	V.D.	Vuelta a la derecha
Cía.	Compañía	M.D.	Mano derecha	V.I.	Vuelta a la izquierda
Cil	Cilindros	M.I.	Mano izquierda	V.S.	Válvulas superiores
Cil.	Cilindros	Máx.	Máximo		
Compr.	Compresor	Mot.	Motor		
		No.	Número		

Visita nuestra página en Internet para consultar información actualizada!



En nuestro sitio WEB podrás consultar todas las características y especificaciones de nuestros productos, así mismo, podrás descargar los catálogos vigentes, Revistas “Sin Parar” y Boletines en formato electrónico.

También podrás navegar a los diferentes sitios de Gates a nivel mundial, en donde tendrás la oportunidad de consultar todos los productos Gates que aplican para un auto en específico, a través, de las siguientes direcciones:

Catálogo de aplicaciones de Gates USA:
http://www.gates.com/part_locator/index.cfm?go=part_locator&location_id=3598

Catálogo de aplicaciones de Gates en Europa:
<http://www.gatesautocat.com/?go=Gatesautocat>

www.gates.com.mx

Tensores automáticos para bandas Micro-V® - DriveAlign® Servicio Pesado

Los tensores automáticos **DriveAlign®** de Gates exceden las especificaciones de equipo original y están disponibles para las principales marcas de Camiones y Autobuses a nivel mundial.

Los tensores DriveAlign® de Gates le ofrecen:

- Mejoran la vida útil de las Bandas Micro-V® AT
- Aumentan la vida útil de los accesorios
- Reducen costos de mantenimiento
- **Eliminan el ruido de la transmisión**



● ¿Qué es un tensor de bandas?

En el caso de Gates, no solamente es un tensor de bandas, es un tensor **automático** de bandas. Y es un dispositivo que permite aplicar fuerza constante a la banda, haciéndola trabajar a la tensión ideal.

● ¿Cómo funciona?

El tensor funciona de manera óptima solo si se cumplen los siguientes puntos:

- a) Dimensión correcta de la banda.
- b) Poleas bien alineadas.

Se recomienda hacer el recambio del tensor al mismo tiempo que las bandas y las poleas, esto con el propósito de mantener en óptimo desempeño todos sus componentes. Gates de México, le ofrece **Kits DriveAlign®** para bandas Micro-V® que incluyen el tensor, la banda MICRO-® AT y poleas.

1. BASE: Pieza fija del tensor que se acopla al bloque del motor o a otros accesorios. Los diseños de la base varían algunos componentes.

2. RESORTE: Precargado de fábrica, permite darle tensión a la banda .

3. AMORTIGUADOR: Permite autolubricar las partes internas del tensor.

4. BRAZO: Conecta el resorte con la polea del tensor. Generalmente es una cubierta de aluminio.

5. SELLO: Previene la contaminación interna.

6. POLEA: Puede ser metálico o termoplástico, acanalado o liso. La superficie de la polea se debe revisar constantemente para eliminar residuos que dañen la banda. El componente más importante de la polea es el balero. Para que una polea funcione correctamente, el balero debe ser lubricado correctamente. La causa más frecuente de la falla de la polea es pérdida de lubricación en los baleros. (No reemplace los baleros en una vieja polea).

7. CUBREPOLVO: Proteje al balero contra elementos contaminantes.

8. TORNILLO: Conecta a la polea con el brazo del tensor.

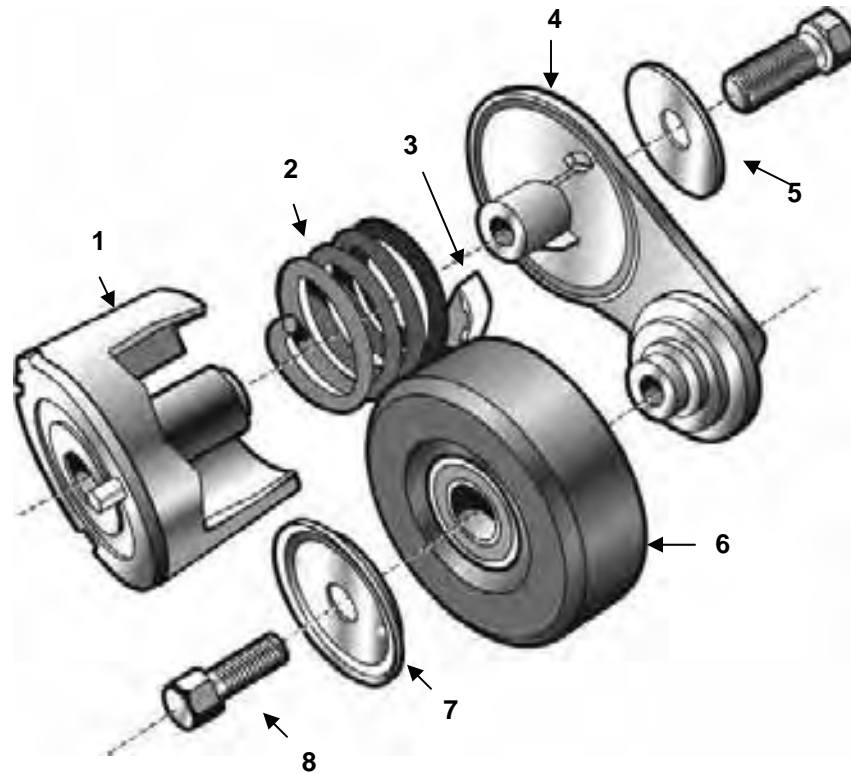

DriveAlign®



Los motores a Diesel pueden acortar literalmente la vida útil de los tensores ordinarios para bandas. Pero no los Tensores DriveAlign® de Gates, los cuales están diseñados especialmente para aplicaciones de Servicio Pesado.

En pruebas de laboratorio, incluyendo las pruebas extremas de vibración y contaminación, Los tensores DriveAlign® de Gates duran hasta tres veces más que los de la competencia. Ofreciendo una óptima tensión y alineamiento constante para prolongar la vida útil de la banda.

Características:

- Base y brazo de aluminio altamente resistente a demandas de Servicio Pesado.
- Sistema de amortiguación de alta tecnología.
- Balines de doble fila de alta precisión en la polea.

Beneficios:

- Fuerza y durabilidad adicionales para aplicaciones de Servicio Pesado (Flotillas).
- Reduce la vibración y maximiza la tensión prolongando la vida útil de la banda.
- Reduce al mínimo la fricción y el ruido.

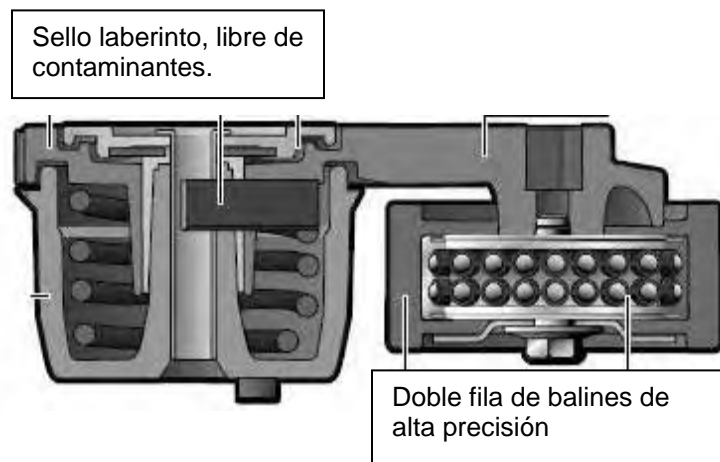

¡Máxima cobertura con inventario mínimo!

Con 42 tensores y 16 Poleas logramos una cobertura de más de 900 aplicaciones para Servicio Pesado en nuestro país (dependiendo del motor que utiliza cada armadora).

Algunos ejemplos de tensores DriveAlign®

Código	TENSORES	APLICACIÓN - Modelo / Marca / Motor	OEM
78081003	38103	96-00 GM Truck/Van;	-
78081019	38119	95-97 Ford Truck/Van; 7.3L Diesel	-
78081036	38136	01 Isuzu/GM Truck; 6.6L Diesel	97300857
78081040	38140	88-97 Ford Truck/Van; 7.5L	-
78081043	38143	88-95 GM Truck; 7.4L	-
78081057	38157	98-01 Dodge Ram; 5.9L Diesel	5080633AA
77801001	38501	00-01 Freightliner, Kenworth, Sterling; Detroit Diesel	0127425000
77801002	38502	99 Sterling; Detroit Diesel	23524436
77801003	38503	98-00 Freightliner; Detroit Diesel	0127846000
77801004	38504	99 Freightliner; Cummins 8.3L	3937553
77801005	38505	97-01 Freightliner, Kenworth, Peterbilt; Cat C10/C12, Cummins M11	4004933
77801006	38506	97-01 Peterbilt, Freightliner; Cat C10/C12 '91-96 Ford; Cat 3176	1352142
77801007	38507	95-01 Peterbilt, GM, Freightliner; Cat 3116/3126	7E0339
77801008	38508	98-01 Freightliner; Cat 3406/C15/C16	1382514
77801009	38509	90-01 GM; Cat 3116/3126 \$78.80	7E3999
77801010	38510	95-00 International; DT 466/444	1822679C3
77801011	38511	99-01 Freightliner, Peterbilt, Sterling; Cat 3126 '94-97 International; DT 466/530	1352151
77801012	38512	97-01 International; DT 466/530	1687819C92
77801013	38513	97-01 Freightliner; Cummins 5.9L/8.3L	3936206
77801014	38514	97-01 International; DT 499/530 4700	15083306
77801016	38516	00 - 04 Ford F650, Freightliner MT, FL Cummins ISB Diesel , Cummins 4-Cyl. 3.9 L Diesel, Cummins B Series 5.9 L Diesel	3976831
77801021	38521	00 - 05 Freightliner, International/Navistar, Kenworth, Peterbilt, Cummins ISM Diesel	3400885
77801024	38524	00 - 04Freightliner , Sterling, Caterpillar C12 Diesel (ventilador al A.A.)	DC0568
77801025	38525	00 - 04Freightliner FL , Peterbilt 330 , Cummins ISC Diesel (ventilador y alternador)	3936205
77801027	38527	00 - 00 Kenworth T300, Cummins ISC Diesel (ventilador y alternador)	3934819
77801029	38529	99 -01 International/Navistar 9100 9100i 9200i , Detroit Diesel Series 60 Diesel	3508604C91
77801030	38530	96 -01 John Deere, John Deere 6-Cyl. 12.5 L Diesel	RE64442
77801034	38534	98 - 04 Freightliner FL FLD, International/Navistar 5500i, 5600i, 5900i, 7600, Caterpillar C10/ C12 Diesel (ventilador al A.A.)	1421987
77801035	38535	98 - 02 Freightliner FL FLD, International/Navistar, Kenworth, Peterbilt, Cummins ISX Diesel (ventilador)	3681240
77801037	38537	02 - 07 Mercedes Benz Autobus Elagance 360	3102889
77801048	38548	03 - 06 Chevrolet, GMC, C6500 C7500 C8500 Isuzu 6HK1-TC Diesel	15008841
77801050	38550	03 - 07 Ford F650 F750 , Freightliner Clase M2, Thomas Built Saf-T-Liner MVP EF, Caterpillar C7/C9 y 3126 Diesel	2201209
77801067	38567	01 - 07 Freightliner Clase M2 4 Cil. FS65, Sterling, Mercedes-Benz MBE 900 Diesel	9062002470
77801068	38568	01 - 07 Freightliner Clase M2 6 Cil. FS65, Sterling, Mercedes-Benz MBE 900 Diesel	9062002070
77801069	38569	03 - 07 Freightliner FLD, XL, Columbia, International 9400i, 9900i 5900i, Kenworth T600/800/2000/W900 Caterpillar C15 Diesel	2002279
77801078	38578	97 - 03 Chevrolet GMC, T5500-T6500-T7500-T8500-Tiltmaster W4 W5 W6 W7 Caterpillar 3116/3126 Diesel	15999618
77801086	38586	04 - 07 Chevrolet GMC, T5500-T6500-T7500-T8500-Tiltmaster W4 W5 W6 W7 Kenworth, Peterbilt, Caterpillar C7 Diesel	15170283
77801089	38589	03 - 07 Mack CHN CT CV CXN CH CX MR, Mack AC/AMI/Al/MP7 Diesel	87GB46 y A
77801097	38597	04 - 07 Freightliner Columbia M2 , Sterling L A, Mercedes-Benz MBE 4000 Diesel	127427001
77801098	38598	04 - 07 Freightliner M2 , Mercedes-Benz MBE 900 Diesel	129079000
77801099	38599	03 - 06 Mack LE MR, Mack ALI/AMI Diesel	87GB47A

Algunos ejemplos de Poleas DriveAlign®

Código	POLEAS	APLICACIÓN	OEM
78031195	36095	92- 03 Chevrolet, Ford, Freightliner, Kenworth, Peterbilt, Volvo,	7E0339/3936197
78031196	36096	03 - 07 Chevrolet, GMC Caterpillar C7 Diesel	89022559
78031001	38001	88-95 GM Truck; 7.4L Gas	-
78031006	38006	01 Isuzu/GM Truck; 6.6L Diesel	-
78031008	38008	96-00 GM Truck/Van; Gas	-
78031009	38009	03-07 GM Chevrolet , GM V-8 6.0L 4.8L	12580162
78031012	38012	88-97 Ford Truck/Van; 7.5L Gas	-
78031015	38015	92-94 Ford Super Duty; V-8 7.3 L Diesel	F4TZ 8678 A
78031022	38022	95-97 Ford Truck/Van; V10 6.8L V-8 5.4 L V-8 7.3 L Diesel	F65Z 8678 AAA
78031023	38023	99-05 Ford Serie F Super Duty, V10 6.8L V-8 5.4 L V-8 7.3 L Diesel	F75Z 6B209 DA
78031028	38028	98-03 Ford Serie F E Super Duty, V-8 7.3 L Diesel	-
78031033	38033	00-07 Chevrolet GMC Series C GM V-8 8.1 L	15021742
78031053	38053	98-03 Ford Serie F E Super Duty, V-8 7.3 L Diesel	-
78031075	38075	00-01 Freightliner, Kenworth, Sterling; Detroit Diesel	0127425000
78031076	38076	98-00 Freightliner; Detroit Diesel	0127846000
78031092	38092	98-00 Freightliner FL FLD; Caterpillar C10/C12 Diesel	1421987

Tensores automáticos y Poleas para bandas de Tiempo

Los tensores automáticos PowerGrip® de Gates exceden las especificaciones de EQUIPO ORIGINAL y están disponibles para las principales marcas de autos a nivel mundial.



Los tensores PowerGrip® de Gates le ofrecen:

- Mejoran la vida útil de las Bandas Timing
- Reducen costos de mantenimiento
- Eliminan el ruido en la cabina del conductor



Componentes de un tensor PowerGrip – para bandas de TIMING



Eje de instalación: Asegura que el tensor esté colocado en la posición apropiada del motor cuando está instalado.

Plato frontal: Conserva el montaje completo del tensor axialmente. De acuerdo a su diseño mecánico, permite que el tensor no pueda ser desmontado.

Seguro de lubricación: Proporciona la alineación y ayuda a lubricar la superficie que resbala sobre el brazo.

Polea: Construcción de acero o plástica, dependiendo del uso y/o aplicación.

Balero: Sin necesidad de mantenimiento y sellado, proporciona mayor durabilidad. Precisión y construcción de alta temperatura.

Buje pivote: Autolubricador, altamente resistente al desgaste - componente de polímero. La función es asegurar la alineación apropiada del brazo del tensor, la inclinación en relación con la banda y de los costados.

Brazo: Precisión, componente de aluminio. Transmite el esfuerzo de torsión del resorte a la polea para proporcionar la tensión de la banda en forma constante.

Resorte: Pieza crítica del tensor. Su diseño patentado proporciona el control óptimo de la tensión de la banda para cada aplicación.

Soporte del resorte: Un diseño de ingeniería; polímetro de alta resistencia al desgaste que proporciona una segunda lubricación y que apoya a la operación sincrónica del tensor.

Pivote eje: Mantiene la alineación del brazo y de la polea con relación al motor.

Plato base: Asegura la colocación apropiada y la localización angular en el motor.



Bandas Micro-V® AT (Serpentín)

Bandas para serpentín, diseñadas para todas las marcas de automóviles en el mundo. Su diseño especial hace que la banda dure más del doble que su cercano competidor, en aplicaciones problemáticas.

- Silenciosas por su perfil desbastado y alta flexibilidad.
- Mínimo estiramiento por lo que no es necesario re-tensionar.
- Cuerda (refuerzo) de gran resistencia y durabilidad.
- Construido especialmente para resistir desgaste y agrietarse.
- Su diseño especial asegura un control dimensional exacto.
- Exceden las especificaciones de la norma SAE J1459.
(Tipo de Producto 8552 y 8160).



Bandas Micro-V® de Doble lado

Para reemplazar las bandas de serpentín de equipo original que requieren un grado más alto de eficacia al transmitir potencia. Diseñadas para las poleas de diámetro pequeños y para el uso con (o sin) los tensores automáticos.

- Pequeñas ranuras en V en ambos lados de la banda.
- Altamente resistente al aceite, al calor y a otras condiciones adversas.
- Amplia cobertura de aplicaciones.
- Exceden los estándares de la Asociación del Fabricante de Hule (RMA por sus siglas en inglés) para la conductividad estática.
- Exceden las especificaciones de la norma SAE J1459.



TR y XL® bandas en V

La banda más exigente en el Mercado de reemplazo. Su forma trapezoidal con ranuras le permite tener un mejor agarre a las poleas. Esto permite un mejor funcionamiento de la banda, reduciendo su elongación y ruido.

- La acción de su compuesto de hule y su refuerzo, dan mayor flexibilidad a lo largo de toda la banda, ofreciendo una mayor estabilidad en las poleas.
- Cuerdas tensoras con refuerzo de aramida.
- Exceden las especificaciones de la norma SAE J636c.
(Tipo de producto 8701)



Bandas Timing para árbol de levas

Diseñadas para altos rangos de velocidad constante y requerimientos de potencia para mover el árbol de levas. Cumple o excede los requerimientos de desempeño de los fabricantes de autos en todo el mundo. Aprobadas para aplicaciones marinas. Gates es el fabricante de estas bandas para las mejores marcas Audi, BMW, Chrysler, Fiat, Ford, GM, Honda, Hyundai, Isuzu, Mazda, Mitsubishi, Nissan, Peugeot, Renault, Subaru, Toyota, Volvo, Volkswagen.

- La más amplia cobertura de aplicaciones en el mercado de reemplazo.
- Resistencia, su cubierta patentada es altamente resistente al calor y al aceite.
- La alta resistencia de sus cuerdas tensoras, minimizan su elongación (estiramiento).
(Tipo de producto 8595).

Bandas Hi-Power® II

Diseñadas para un alto desempeño, secciones disponibles A,B,C,D y E.

Estas han sido las bandas preferidas del mercado por su perfil único y su excelente fabricación.

- Cubierta Flex-Weave® de alta flexibilidad y excelente resistencia al calor, ozono y aceites.
 - Cuerdas Flex-Bonded de alta capacidad de transmisión de potencia y mínimo estiramiento.
 - Paredes curvas y lomo arqueado para una mejor distribución de la fuerza.
 - Su tipo de construcción Multi-propósitos aplica para varios tipos de vehículos.
 - Cumple con las pruebas de conductividad estática de la RMA (Rubber Manufacturer's Association).
 - V80 programa Gates que garantiza el "Hermanaje" de las bandas (de dimensiones iguales).
- (Tipo de producto 9112 Sec. A – 9113 Sec. B).



Bandas Tri-Power®

Bandas dentadas para la transmisión de potencia en poleas en V, en maquinaria industrial y vehículos de servicio pesado. Combina las ventajas de las tradicionales bandas Hi-Power con las de las bandas dentadas.

(Tipo de producto 9012 Sec. AX – 9013 Sec. BX).



Bandas Vulco®

Banda forrada recomendada para transmitir potencia y movimiento en poleas en V. Ideal para los motores de Volkswagen enfriados por aire, como el del Sedán por sus características especiales de tensado de la banda.

(Tipo de producto 8560).



Bandas PowerBand®

Bandas unidas para transmitir potencia en poleas en V para aplicaciones de servicio pesado donde las bandas individuales se voltean por el alto torque en el momento del arranque o durante la aceleración.

(Tipo de producto 8541 Importadas PB, 9091 Nacional PK).





C5C Manguera Hidráulica SAE 100R5

Recomendada para: Aplicaciones en líneas hidráulicas de media presión de aceite base petróleo en numerosas aplicaciones, aceite lubricante, aplicaciones de aire y agua así como frenos de aire y dirección hidráulica.

(PRECAUCION: Para uso solamente en vehículos comerciales servicio pesado), alimentación de aceites al turbocargador, cilindros inclinados, líneas de transmisiones de refrigerantes y filtración. Las mangueras (-4 hasta -40) cumplen con las especificaciones de SAE 100R5 en aplicaciones hidráulicas tradicionales. Mangueras (-4 hasta -40) DOT FMVSS Tipos A II y SAE J1402 Tipos A II para aplicaciones de frenos de aire (-4 hasta -10) No se recomienda para gasolina ó diesel.

Tubo: -4 y -5: Negro, hule sintético con alta resistencia al aceite y al calor (Neopreno - Tipo A)*, -6 hasta -40: (Nitrilo - Tipo C)*

Refuerzo: Una trenza de alambre de acero al carbón resistente a la tensión sobre una trenza de poliéster.

Cubierta: Negra, una trenza de poliéster resistente al aceite y al enmohecimiento.

Rango de Temperatura: Bajo condiciones SAE 100R5 -40°C a +100°C (-40°F a +212°F) Para aplicaciones en Flotillas (líneas de aceites lubricantes calientes) -40°C a +149°C (-40°F a 300°F) Aire hasta +71°C (+160°F) Para emulsiones de agua, etc. Evitar el uso continuo a temperaturas máximas concurrente con la presión máxima de trabajo.

Conexiones: Conexiones C5 Reusables



C5D Manguera Alta Temperatura (Multifluido)

Recomendada para: Aplicaciones de fluidos a base de petróleo o ésteres fosfatos; Diesel y líneas de filtración, aplicaciones de aire y agua así como frenos de aire, dirección hidráulica **(PRECAUCION:** Para uso solamente en vehículos comerciales servicio pesado), gasolina y provisiones de aceites del turbocargador, en cilindros inclinados, líneas de transmisiones de refrigerantes

y filtración. Las mangueras (-4 hasta -12) cumplen o exceden las especificaciones DOT FMVSS 106-74 Tipo A II y SAE J1402 Tipo A II y SAE J1019 y resistencia a los combustibles en SAE J30R2.

Tubo: Negro, hule sintético con alta resistencia al aceite y el calor (CPE - Tipo J)*

Refuerzo: Una trenza de alambre de acero resistente a la tensión, sobre una trenza de poliéster.

Cubierta: Verde para fácil identificación, una trenza de poliéster resistente al aceite y al enmohecimiento, impregnado con hule sintético.

Rango de Temperatura: -40°C a +149°C (-40°F a +300°F) Para aire solamente

+121°C (250°F), el máximo para ésteres fosfatos +100°C (+212°F) Para emulsiones de agua, etc.

Conexiones: Conexiones C5 Reusables

Manguera Marina C5M (Línea Combustible)

Recomendada para: Aplicaciones de Diesel y gasolina, y líneas de aceite caliente hasta 100°C (212°F) Cumple con los requerimientos de SAE J1527 Tipo A Clase 1 y SAE J1942.

Tubo: Nitrilo - Tipo C*

Refuerzo: Una trenza de alambre.

Cubierta: Azul, Nitrilo Modificado*.

Rango de Temperatura: -20°C a +100°C (-4°F a +212°F)

Conexiones: Acero al carbón ó latón, Conexiones C5 Reusables.



Manguera Flexline C5E de Alta Temperatura

Recomendada Para: Frenos de aire, dirección hidráulica (PRECAUCION: Para uso solamente en vehículos comerciales servicio pesado), filtros de combustibles, líneas refrigerantes de motores y transmisiones, y líneas de aceite lubricantes calientes +149°C (+300°F) No se recomienda para gasolina o Diesel.

Tubo: Negro, hule sintético resistente al aceite y el calor (Nitrilo - Tipo C)*
Refuerzo: Una trenza de alambre de acero de alta tensión sobre una trenza de poliéster.

Cubierta: Negro con una raya verde para fácil identificación. Resistente al aceite y el calor, una trenza de textil impregnado con hule sintético.

Rango de Temperatura: -40°C a +149°C (-40°F a +300°F) Para aire solamente +121°C (250°F) Para emulsiones de agua, etc.

Conexiones : C5E Conexiones Reusables.

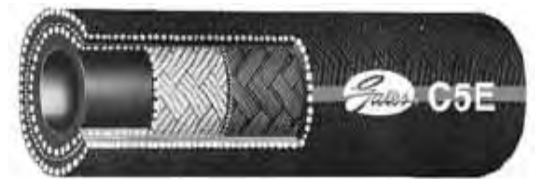

Manguera ACR-MegaTech®

Líneas de Retorno para Aire / Aceite Caliente

Recomendada para: Aplicaciones en líneas hidráulicas de retorno de aceite caliente, líneas de compresiones rotarias de aceite/aire.

Tubo: Negro, compuesto especial resistente a altas temperaturas y resistencia química (CPE - Tipo J)*

Refuerzo: Una trenza de alambre de acero de alta tensión.

Cubierta: Una trenza de textil resistente al aceite y al enmohecimiento, impregnado con hule sintético.

Rango de Temperatura: Fluidos a base de petróleo -40°C a +149°C (-40°F a +300°F) Para fluidos de ésteres fosfatados por recomendación del fabricante del fluido, entre el rango de -40°C a +100°C (-40°F a 212°F). Para emulsión de agua, etc.

Conexiones: MegaCrimp® hasta -10.

Conexiones GL para -24 y 32.

Conexiones G4H -40 y -48.





Manguera C14 PTFE

Recomendada para: Descarga de compresor de aire, aceite caliente y fluidos, medio ambientes calientes y grasosos.

Tubo C14: Blanco, no-conductivo - Tipo A, pared suave de Politetrafluoroetileno PTFE*

Tubo C14CT: Blanco/Negro, Tipo B - conductivo, pared suave de PTFE*

Cubierta/Refuerzo: Una trenza de alambre de acero inoxidable Serie 300.

Rango de Temperatura: Dinámica -54°C a +204°C (-65°F a +400°F); Estática: -54°C a +232°C (-65°F a +450°F)

Conexiones: Utilice Conexiones C14.



Calibradores (Medidores) de presión

Recomendados para la medición de presión de aire en las llantas de camiones, tractocamiones y autobuses.

- Rangos de 10- 120 psi y 10-150 psi con incrementos de 2 psi.
- Terminal dual
- Barra de aluminio o Nylon
- Acabado cromado para mayor duración



Infladores-Calibradores

Recomendados para uso en camiones, tractocamiones y autobuses.

- Manguera de extensión en diferentes longitudes, para brindar seguridad.
- Manija de acero cromada, remachada al cuerpo.
- Barra sólida de bronce resistente a la corrosión, calibrada de 10-120 psi, 10-150 psi con incrementos de 2 psi.

Pistolas para aire y otros fluidos

Recomendadas para trabajos pesados con aire y otras aplicaciones severas.

- De seguridad y estándar
- Puerto de entrada de 1/4 " y salida de 1/8"
- Algunas pueden combinar aire y líquido (venturi) para aplicaciones de limpieza
- Características especiales para diferentes aplicaciones.



tubing de Nylon para Frenos de Aire (TNFA)

Recomendado para Frenos de aire y líneas de servicio en camiones, autobuses y remolques, en donde el calor y los ácidos de la batería no están presentes. Conforme a las especificaciones de SAE J844 y satisface DOT FMVSS-106.

Tubo de Nylon extruido sin costura estabilizado a luz y temperatura.

Cubierta de Nylon disponible en Negro, Azul, Verde, Rojo, Amarillo y Naranja. Algunos otros colores se pueden surtir sobre pedido.

Rango de Temperatura: -40°F to 200°F (-40°C to 93°C).

Utilice conexiones Gates DOT Sure-Lok™ (G31) o Gates DOT compresión (G32) y Push In GQ-DOT.

Tipo A - No reforzados en tamaños 1/8", 5/32", 3/16" y 1/4."

Tipo B - Reforzado con una capa de fibra de Nylon en tamaños 5/16", 3/8", 1/2", 5/8" y 3/4."

NOTA: 1/8" y 5/32" no están reconocidos por DOT para sistemas para frenos de aire. Estos son solamente para líneas de servicio.



Ensamblajes para Frenos de aire en espiral

Conecta líneas de aire desde la cabina hasta el remolque.

Las terminales están sujetadas de manera permanente con guardas tipo resorte para mayor duración en servicio.

Cubierta y tubo de Nylon extruido, sin costura y estabilizado con luz y temperatura para resistir las condiciones extremas.

- Reforzado con una capa de fibra de Nylon.
- Satisface requerimientos DOT FMVSS-106.
- Conforme a especificaciones SAE J844.

Rango de temperatura: -40 °F a 200 °F (-40 °C a 93 °C)

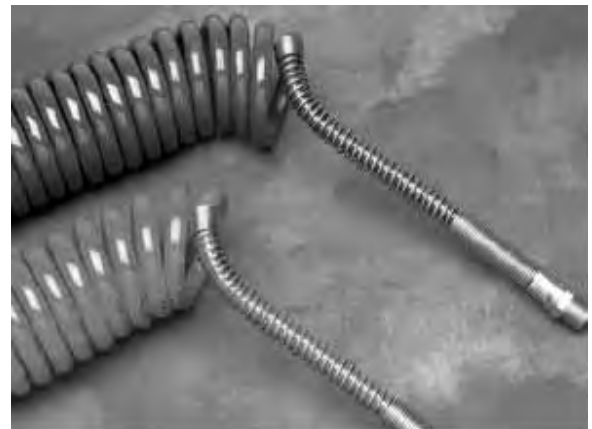

COMO USAR LOS CONECTORES GQ/GQ-DOT PUSH-IN

Cuando el tubo (1) se inserta en la conexión, primero pasa a través de la grapa de sujeción (2). Justamente debajo de los dientes de la grapa se encuentra el "O" Ring (3), el cual, proporciona un sello a prueba de fugas contra el diámetro exterior del Tubo.

La grapa sujeta a el tubo. Cuando se jala el tubo la grapa se cierra más apretando el tubo debido a la configuración interna del cuerpo (4).

La parte inferior del tubo se apoya en la caja del cuerpo (5) evitando de esta forma cualquier fuga.

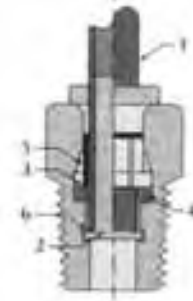

ESPECIFICACIONES Y CARACTERISTICAS DE DISEÑO

- **CONEXION RAPIDA.** Simplemente se empuja el tubo al interior de la conexión, no se requiere de alguna herramienta. Ahorra hasta el 75% del tiempo de montaje de las conexiones estándar de compresión.
- **DESCONEXION RAPIDA.** Sostenga con 2 dedos la conexión y jale el tubo, no se requiere de ninguna herramienta.
- **REUSABLE.** Conecte y desconecte cualquier número de veces.
- **DISEÑO DE FLUJO TOTAL.** Proporciona hasta un 60% más de área de flujo que las conexiones convencionales con soportes internos.
- **SELLO POSITIVO.** No existen fugas después de que el tubo se ha insertado; el sello está hecho.
- **VERSATIL.** "O" Rings de material BUNA-N.
- **RETENCION SEGURA DEL TUBO.** Jalando el tubo se lleva a acabo el apriete con la conexión.
- **CONJUNTO EN UNA SOLA PIEZA.** No se extravían partes tales como cuerpo e inserto.
- **LINEA COMPLETA.** De estilos y tamaños.
- **CONSTRUCCION DE LATON.** Codos y Tees son de latón forjado.
- **FACILIDAD DE ESCOGER.** Tees y Codos, ya sea tipo económico estacionario o tipo giratorio.
- **TEFLON PRE-APLICADO.** En todas las cuerdas macho para tubería, ahorrándole al usuario trabajo adicional.
- **PRESION DE TRABAJO.** Se recomienda utilizar la conexión hasta la máxima presión de trabajo del tubo de plástico utilizado.
- **TEMPERATURA DE TRABAJO.** Desde -23°C hasta 93.3°C (Se dispone de rangos mayores si se requiere).
- **CUERDA PARA TUBO.** Con teflón pre-aplicado.



PARA CONECTAR EL TUBO

- Corte el tubo a escuadra como sea posible.
- Inserte el tubo en la conexión, hasta que sienta que el tubo pasa a través del "O" Ring.
- Aplicar un movimiento ligero de giro mientras inserta el tubo, es de mucha ayuda.
- Después de haber sentido que se cruza el "O" Ring, se continua empujando el tubo hasta llegar al tope en la parte inferior de la conexión.



PARA DESCONECTAR EL TUBO

- Con el dedo pulgar y el índice mantenga abajo la parte superior del inserto contra el cuerpo de la conexión, luego con la otra mano jale el tubo.
- No se requieren herramientas.

Herramientas:



Alineador Láser DriveAlign™

Exclusivo, herramienta patentada compatible con todas las marcas de automóviles para alineación de poleas.

DriveAlign® (No. De Parte 91006)

Identifica rápidamente los dos tipos de desalineación de las poleas más comunes – desalineación angular y horizontal, los cuales reducen la vida de servicio de los componentes y produce ruido en las transmisiones de las bandas. Simplemente con colocar el alineador en las ranuras de la polea y apuntar el láser a la polea opuesta. Cualquier desalineación será visible en un instante.

- Esta herramienta patentada es compatible con todas las transmisiones que utilicen bandas serpentín.
- Ligera y fácil de usar.
- Incluye lentes especiales que amplifican el láser para mejorar la visión en condiciones de baja iluminación.
- Incluye un estuche durable de alto impacto.



Medidor Banda Micro-V®

Esta herramienta mide cada banda Micro-V para asistirle en determinar la banda de reemplazo para autos, camionetas, autobuses y camiones de servicio pesado... cuando la banda usada está disponible.

- Se puede medir bandas desde 36" hasta 120". (Cerrado mide solamente 3 pies.)
- Ligero, exacto, y fácil de usar. (No. De Parte 91202)



Localizador Banda-V

Esta herramienta ayuda a identificar el tipo de banda en V que se requiere.

- Identifica el ancho superior de la banda
- Identifica el tipo y longitud de la banda.
- Ligero, exacto y fácil de usar. (No. De Parte 91201)



Kit Completo para reemplazo de bandas Timing

(No. Part 91007)

Incluye un probador de tensión para bandas Timing.

(no. part 91000), Una herramienta para fijar los engranes del árbol de levas (no. part 91008) y dos Multi-Lock . (no. part 91009).

Krikit II Micro-V® - Medidor de tensión de bandas

(No. Part 91132.)

Diseñado para las bandas Micro-V® en los automóviles, camionetas, Tractocamiones y autobuses.

- Cojín para medir presión y brazo indicador color verde intenso.
- Calibrado para medir la tensión a partir de 100 a 320 libras. y 50 a 150 kilogramos.
- Para hacer mediciones de bandas hasta de 8 costillas de ancho.



Krikit V-Bandas Medidor de tensión

(Part No. 91107. Charge Item.)

Permite que el usuario tense las bandas durante la instalación, mientras que el motor se encuentre apagado. Esto es importante para un buen funcionamiento de las bandas. Útil para todas las Bandas automotrices en V, se incluyen bandas con anchos superiores a 7/8".

- Incluye instrucciones de uso.
- Lee escalas en libras y kilogramos, a partir de 30 a 160 libras y 15 a 75 kilogramos.
- Cuerpo de aluminio, brazo indicador de nylon y cojín para medir la presión.
- Tiene clip de bolsillo (acero inoxidable).

NOTA: No para el uso en bandas TIMING.



Probador de tensión para bandas Timing

(No. Part 91000)

Proporciona un método exacto para probar la tensión para todas las bandas de sincronización automotriz (Timing).

- El probador de tensión Gates, es útil para cualquier banda Timing hasta 30 mm de ancho.
- Viene con los adaptadores para los diferentes gruesos de las bandas.
- Método de aplicación para medir la tensión (desviación de fuerza).
- La escala se puede leer en cualquier posición. Incluye el cupón para el CD-ROM libre de la instalación de la banda dentada.



Herramienta para tensar las bandas de Serpentin

(No. Part. 91015)

Herramienta ideal para quitar e instalar las bandas de serpiente. Proporciona la fuerza necesaria para desplazar el brazo de la polea tensora.

- El nuevo diseño de 3 barras incluye siete adaptadores (13m m, 14m m, 15m m, 16m m, 18m m, 3/8 " y el 1/2 ").



Gates continúa marcando el camino en Innovación y solución de problemas



Gates se ha mantenido en la cima en Innovación y solución de problemas, poniendo a nuestros clientes en clara ventaja sobre la competencia.

A mediados de los 80's, la mayoría de los problemas de las mangueras de enfriamiento, se atribuían al calor, al refuerzo y a las bajas temperaturas.

Los Ingenieros de Gates descubrieron que la mayoría de estos problemas son el resultado del ataque electroquímico sobre el tubo de la manguera. Diferentes tipos de metales en el sistema de refrigeración, por ejemplo un bloque de hierro fundido, un calentador de aluminio y un núcleo central de cobre del radiador, generan una carga eléctrica. Esta carga se transmite entre los metales y el refrigerante dentro de la manguera.

Debido a esta carga generada, diminutas grietas aparecen en el tubo de la manguera. El refrigerante se filtra a través de estas grietas, penetra el refuerzo y termina por romper la cubierta. Gates denomina a esta causa y efecto, Degradación Electroquímica.

Gates desarrolló un nuevo compuesto de hule que evita esta falla y lo podrá distinguir mediante las siglas ECR en las etiquetas de nuestras mangueras. ECR significa mayor tiempo de vida útil y un servicio más confiable.

Mangueras de Enfriamiento

Mangueras Curvas

Mangueras moldeadas para satisfacer aplicaciones específicas. Idénticas a las de Equipo Original. Aprobadas para aplicaciones marinas.

- Recomendado para el sistema de enfriamiento: superior, inferior, by-pass, calefacción y otras aplicaciones.
- Cubierta resistente al calor y al ozono.
- Diseñado para resistir la degradación electroquímica - principal falla de una manguera de enfriamiento.
- Materiales rediseñados para resistir vacío. Esto reduce la necesidad de resortes internos
- Cumple con SAE 20R4 y 20R3 Tipo CE Clase D-1 y D-2
- Rango de Temperatura: -40°C a 135°C

PRECAUCIÓN: No utilizar para transferir combustible o aceite.

RECOMENDACIÓN: Siempre reemplace el juego de mangueras, superior e inferior, esto garantizará el óptimo desempeño del sistema de enfriamiento

Nomenclatura CH nacionales:

Las letras "CH" indican que se trata de una manguera curva

Las siguientes 2 cifras indican la armadora, de la siguiente manera:

- 10 Agromack
- 11 Chrysler, Dodge, Jeep
- 12 DINA
- 13 Ford, Lincoln, Mercury
- 14 General Motors
- 17 Mercedes Benz
- 18 Nissan
- 20 Renault
- 21 VAM
- 22 Volkswagen

Las siguientes 3 cifras indican un consecutivo pro armadora, mismo que se debe llevar en un registro.

La última cifra indica la posición de la manguera en el vehículo.

- 1 Superior
- 2 Inferior
- 3 Paso
- 4 Calefacción
- 5 Superior, inferior
- 6 Gasolina
- 7 Drenado
- 8 Frenos

Mangueras de Enfriamiento (Continúa).



Mangueras Twister

Diseñada para reemplazar mangueras de enfriamiento rectas o curvas.

Uno de sus beneficios es su cobertura, pues con un mínimo de inventario se cubre un gran número de aplicaciones.

- Excelente flexibilidad, sin riesgo de colapso y/o torsión
- Refuerzo de Rayón de alta tenacidad y alambre helicoidal galvanizado
- Tubo y cubierta de EPDM, de gran resistencia al calor, prolongando la vida útil de la manguera
- Cumple SAE J20R5

Rango de temperaturas: -40°C hasta +125 °C

Presión máxima de 40 psi.

PRECAUCIÓN: No utilizar para transferir combustible o aceite

Nomenclatura

Los primeros dos dígitos indican el D.I. de la manguera en ambas terminales, en caso de tener diámetros diferentes, el segundo diámetro es indicado mediante un tercer y hasta un cuarto dígito antes de la T.

12: 1 ¼", 15: 1 ½" 17: 1 ¾" 2: 2" 22: 2 ¼" 25: 2 ½"

27: 2 ¾" 30: 3"

T: Manguera Twister

Los últimos tres dígitos indican la longitud en décimos de pulgada.

GS: Servicio Pesado

17T110GS

12 : Tiene 2 dígitos, por tanto es de diámetros Iguales D.I. de 1 1/4"

T : Manguera Twister,

150 : 15.0" de Longitud

Los últimos tres dígitos indican la longitud en décimos de pulgada.

172T190GS

172 : Tiene 3 dígitos, por tanto es de diámetros diferentes D1: 17= 1 3/4", D2 : 2=2"

T : Manguera Twister,

190 : 19.5" de Longitud

GS : Servicio Pesado

TWISTER®	φ 1	φ 2	Longitud
GS505 - 172T190 GS	1 ¾	2	19.0
GS506 - 172T235 GS	1 ¾	2	23.5
GS526 - 2225T180 GS	2 ¼	2 ½	18.0
GS528 - 2225T250 GS	2 ¼	2 ½	25.0
GS515 - 222T150 GS	2	2 ¼	15.0
GS516 - 222T175 GS	2	2 ¼	17.5
GS517 - 222T250 GS	2	2 ¼	25.0
GS518 - 225T200 GS	2	2 ½	20.0
GS603 - 17T110 GS	1 ¾		11.0
GS501 - 17T135 GS	1 ¾		13.5
GS508 - 20T122 GS	2		12.2
GS507 - 20T95 GS	2		9.5
GS520 - 22T110 GS	2 ¼		11.0
GS521 - 22T140 GS	2 ¼		14.0
GS523 - 22T190 GS	2 ¼		19.0
GS524 - 22T240 GS	2 ¼		24.0
GS252 - 22T270 GS	2 ¼		27.0
GS519 - 22T90 GS	2 ½		9.0
GS530 - 25T140 GS	2 ½		14.0
GS531 - 25T160 GS	2 ½		16.0
GS532 - 25T240 GS	2 ½		24.0
GS533 - 25T280 GS	2 ½		28.0
GS536 - 27T180 GS	2 ¾		18.0
GS509 - 20T145 GS	2		14.5
GS513 - 20T330 GS	2		33.0
GS538 - 30T370 GS	3		37.0

Mangueras de Enfriamiento (Continúa).



Manguera Charter®

- Manguera para radiador envuelta.
- Tubo interno: EPDM.
- Refuerzo: Lona friccionada con hule.
- Cubierta vendada: EPDM resistente al calor, ozono, refrigerante, abrasión y al ambiente grasoso del cofre.
- Cumple con la norma SAE J20 R4.

Mayor duración:

- Reforzada con lona friccionada con hule envolvente que le da una extraordinaria resistencia.
- Hules de alta resistencia al calor, ozono y abrasión.
- Resistente al ambiente del motor.

D.I. (pulg.)	P.T. (psi)
1/2	43
3/4	40
1	38
1 1/4	35
1 1/2	33
1 3/4	30
2	28

D.I. (pulg.)	P.T. (psi)
2 1/4	25
2 1/2	22
2 3/4	20
3	17
3 1/4	16
3 1/2	15
4	13



Manguera Durion® para Radiador

- Manguera recta de Silicón tipo envuelta para el sistema de enfriamiento
- Tubo interno y cubierta : Silicón
- Refuerzo: Una capa interna de Aramida tejida.
- Cumple con la norma SAE J20 R1
- Resistencia a temperaturas extremas -57°C a 177°C (-70°F a 350°F)..

Número Parte	D.I. (pulg.)	P.T. (psi)
24808	1/2	110
24810	5/8	110
24812	3/4	110
24814	7/8	110
24816	1	90
24818	1 1/8	90
24820	1 1/4	85
24822	1 3/8	85
24824	1 1/2	85
24826	1 5/8	80
24828	1 3/4	80

Número Parte	D.I. (pulg.)	P.T. (psi)
24836	2 1/4	75
24838	2 3/8	65
24840	2 1/2	65
24844	2 3/4	50
24848	3	50
24850	3 1/8	40
24852	3 1/4	40
24856	3 1/2	35
24860	3 3/4	35
24864	4	35
24872	4 1/2	25

Mangueras de Enfriamiento (Continúa).



Manguera Durion® para Calefacción

- Manguera recta de Silicón tipo envuelta para el sistema de enfriamiento
- Tubo interno y cubierta : Silicón
- Refuerzo: Una capa interna de Aramida tejida.
- Cumple con la norma SAE J20 R3
- Resistencia a temperaturas extremas -57°C a 204°C.

Número Parte	D.I. (pulg.)	P.T. (psi)	Longitud metros	P.T. (psi)
26239	3/8	60	7.62	60
26240	1/2	60	7.62	60
26241	5/8	60	7.62	60
26242	3/4	50	7.62	50
26244	1	45	7.62	45

Conector Vibraflex

- Manguera moldeada tipo vendada.
- Tubo interno: Nitrilo resistente al aceite y vapores de combustible.
- Refuerzo: Dos capas de textil sintético.
- Cubierta: Neopreno resistente al calor, al ozono, vapores de aceite, abrasión y combustible
- Cumple con la norma SAE J20 (Clase B para el Tubo y Clase C para la cubierta)
- Temperatura máxima de operación: 100°C.



Número Parte	D.I. (pulg)	Longitud (pulg)	P.T. (psi)
23505	1 1/4	4	70
23511	1 3/8	5	60
23515	1 1/2	5	60
23520	1 3/4	5	55
23531	2	3 1/2	50
23533	2	5	50
23547	2 1/4	4 1/2	40
23557	2 3/8	5	35
23559	2 3/8	6 1/4	35
23562	2 1/2	4 1/2	35

Número Parte	D.I. (pulg)	Longitud (pulg)	P.T. (psi)
23550	2 1/2	6	35
23566	2 3/4	3 1/4	30
23567	2 3/4	4 1/2	30
23568	2 3/4	5 3/8	30
23572	3	4	25
23575	3	7	25
23585	3 1/2	5 1/2	25
23002	4	5	25
23004	5	6	25
23005	5 1/2	6	25

Mangueras de Combustible

Manguera FLH



Es la manguera más utilizada como línea de combustible para motores a gasolina

- Tubo de Nitrilo resistente a los combustibles
- Cubierta resistente a derivados del petróleo, el calor, el ozono y a la abrasión.
- Cumple con la norma SAE 30R2.
- Rango de Temperatura: -20°C a 93°C
- NOTA: No sumergirse en gasolina.

Número	Diámetro interior (pulg.)	Presión de trabajo (psi)	Presión de ruptura (psi)	Presentación mini carretes (metros)	Presentación carrete madera (metros)
2FLH	1/8	50	700	35	325
3FLH	3/16	150	700	25	250
4FLH	1/4	125	700	20	200
5FLH	5/16	150	700	14	200
6FLH	3/8	115	700	14	120

Manguera FLC



Diseñada para la conducción de gasolina, diesel o aceite a presión moderada que requiere un refuerzo adicional

- Cubierta de textil tratado químicamente para darle una mayor resistencia al ambiente (humedad, calor, etc)
- Rango de Temperatura: -20°C a 93°C
- Presión de trabajo de 200 psi en todos sus tamaños.
- NOTA: No sumergirse en gasolina.

Número	Diámetro interior (pulg.)	Presión de trabajo (psi)	Presión de ruptura (psi)	Presentación mini carretes (metros)	Presentación carrete madera (metros)
2FLC	1/8	200	700	35	120
3FLC	3/16	200	700	25	151
4FLC	1/4	200	700	20	131
5FLC	5/16	200	700	20	137
6FLC	3/8	200	700	15	145

Manguera MPI / Fuel Injection



Es la manguera Premium para la conducción de combustible, incluyendo sistemas de inyección.

Se puede utilizar en gasolinas con plomo y sin plomo, diesel, biocombustibles a base de etanol/ metanol, éteres con concentraciones no mayores a las permitidas por EPA

- Tubo interno de Fluorelastómero resistente a los combustibles, al calor y a la permeación.
- Refuerzo de poliéster trenzado, dando una mayor resistencia.
- Cubierta resistente a derivados del petróleo, el calor, el ozono y a la abrasión.
- Cumple con la norma SAE 30R9.
- Temperatura máxima de 150°C
- NOTA: No sumergirse en gasolina.

NÚMERO DE PARTE (3.05 mts)	NÚMERO DE PARTE (7.62 mts)	DIAMETRO INTERIOR (plg)	PRESION DE TRABAJO (psi)
27082	27094	1 / 4	180
27085	27095	5 / 16	180
27088	27096	3 / 8	180

Mangueras de Combustible (Cont.)

Manguera Sumergible



Las mangueras convencionales de combustible, son resistentes únicamente para tener contacto con el tubo de la manguera. La manguera sumergible de Gates, supera la calificación y es resistente a la gasolina, al alcohol o al diesel, tanto en el tubo como en la cubierta, por lo que puede sumergirse en cualquiera de estos combustibles sin ningún riesgo de degradación, lo que provocaría taponamientos en la bomba de combustible.

- Diseñado para un contacto permanente con la gasolina (y otros combustibles) en el interior y el exterior.
- Excelente para uso en bombas de combustible en el tanque de gasolina.
- Cumple con la norma SAE 30R10.
- Tubo de Fluoroelastómero (FKM) resistente a permeación y retarda el envejecimiento.
- Refuerzo de Aramida, la misma fibra utilizada en los chalecos antibalas.

No. Parte	Diámetro Int.	Presión trabajo	Presión (Burst)	Longitud
27093	5/16"	100 psi	500 psi	30.480 cm
27097	3/8"	100 psi	500 psi	30.480 cm

Manguera Fuel Fill

Manguera flexible diseñada para el llenado del tanque de combustible. Se puede utilizar tanto en servicio automotriz como en servicio pesado.

Compatible con la mayoría de los tipos de combustibles, especialmente resistente a la gasolina y al diesel.



- Tubo de nitrilo resistente a gasolina, mezclas de etanol, metanol y éteres hasta concentraciones máximas permitidas por la EPA

- Cubierta corrugada con refuerzo de alambre helicoidal.
- Cumple con la norma SAE 30R5.
- Se corta fácilmente con cuchillo y cortadoras de alambre.

Rango de temperatura: -40°C a 100°C

No. Parte	Diam. Int. (Pulgadas)	Presión de Trabajo
23924	1 ½	20
23930	1 7/8	20

No. Parte	Diam. Int. (Pulgadas)	Presión de Trabajo
23932	2	20
23936	2 ¼	20
23940	2 ½	20

Manguera Filler Neck

Manguera recta diseñada para el llenado del tanque de combustible.



- Tubo de nitrilo resistente a gasolina, mezclas de etanol, metanol y éteres hasta concentraciones máximas permitidas por la EPA.

- Cubierta lisa.
- Cumple con la norma SAE 30R6.
- Rango de temperatura: -40°C a 100°C

No. Parte	Diam. Int. (Pulgadas)	Presión de Trabajo
23964	1 ½	20
23968	1 ¾	20

No. Parte	Diam. Int. (Pulgadas)	Presión de Trabajo
23972	2	20
23976	2 ¼	20
23980	2 ½	20

Mangueras de Calefacción

Manguera 30T

Recomendada para usarse en el sistema de calefacción y/o enfriamiento.

Reforzada con una capa de textil tejido, que le da mayor resistencia a la presión, hasta 175 psi y mayor flexibilidad en radios menores

Temperatura máxima de 125°C

Tubo y cubierta de EPDM, evitando la penetración de aceites y grasas.

Diámetros disponibles 5/8" y 3/4"



Mangueras de Ventilación



Manguera ADS2

- Manguera flexible de hule para calefacción, ventilación, paso y/o succión de aire, vapores de agua y humos de combustión
- Gran variedad de diámetros desde 7/8" hasta 12"
- Soporta temperaturas de -18°C a 70°C (0°F a 158°F) sin sufrir alteraciones
- Presión de descarga de 7.1 psi y de vacío de 760 mmHg
- Tubo interno: Nitrilo resistente a combustibles como gasolina, diesel y aceite.
- Refuerzo: Una capa de textil y alambre en espiral interconstruido.
- Cubierta: Textil friccionado con hule natural color negro



Manguera para Turbocargador Recta sin anillos

- Manguera de Silicón envuelta.
- Reforzada con textil de fibra de vidrio y cuerpo de silicón naranja
- Soporta temperaturas de -40°C a 205°C (-40°F a 400°F)

Número Parte	D.I. (pulg)	Longitud (pulg)	P.T. (psi)
26116	1	36	45
26124	1 ½	36	40
26128	1 ¾	36	35
26132	2	36	35
26136	2 ¼	36	30
26138	2 3/8	36	30
26140	2 ½	36	30
26142	2 5/8	36	15
26144	2 ¾	36	25
26001	3	3	25
26148	3	36	25

Número Parte	D.I. (pulg)	Longitud (pulg)	P.T. (psi)
26002	3 3/8	3 1/2	15
26003	3 3/8	6	15
26154	3 3/8	36	15
26004	3 1/2	3	20
26156	3 1/2	36	20
26160	3 3/4	36	15
26162	3 7/8	36	15
26164	4	36	15
26166	4 1/2	36	15
26007	5	3 1/2	15
26008	5 1/2	3 1/2	15



Manguera para Turbocargador con anillos

- Manguera de Silicón con anillos
- Tubo: Silicón color naranja
- Refuerzo: Una capa interna de Aramida
- Cubierta: Cuatro capas de Silicón con 3 ó 4 anillos
- Soporta temperaturas de -51°C a 260°C (-60°F a 500°F)

Número Parte	D.I. (pulg)	Longitud (pulg)	P.T. (psi)
26200	3	6	110
26201	3 1/2	6	110
26203	4	6	110
26204	4	8	110

Mangueras de Ventilación (Continúa)

Conectores para aire

Recomendados para usarse en aplicaciones de servicio pesado para conducción de aire filtrado, calefacción, ventilación e inclusive succión de vapores tanto de agua como de combustible o humos, donde se requiera absorber y/o corregir problemas de alineación.

Conector recto con joroba



Número Parte	D.I. (pulg)	Longitud (pulg)
23002	4	5
23004	5	6
23005	5 1/2	6
23006	6	5

Conector recto flexible



Número Parte	D.I. (pulg)	Longitud (pulg)
23400	4	22
23402	6 1/8	19

Conector reductor recto con joroba



Número Parte	D.I. 1 (pulg)	D.I. 2 (pulg)	Longitud (pulg)
23002	3 1/2	3	5 1/4
23004	4	3	5 1/4
23005	6	5 1/2	6
23006	7	6	5

Codos moldeados



Número Parte	D.I. (pulg)	Longitud (pulg)	Ángulo °	Con Costillas
23201	3	5 1/4	90°	Si
23202	3 1/2	5 1/2	45°	No
23203	3 1/2	5 1/2	90°	Si
23208	5	5 1/4	45°	No
23209	5	6	90°	No
23215	6	6 1/2	45°	Si
23216	6	7 1/2	54°	Si
23218	6	7	90°	Si
23221	7	7 1/2	90°	No

Codos reductores moldeados



Número Parte	D.I. 1 (pulg)	D.I. 2 (pulg)	Longitud (pulg)	Ángulo °	Con Costillas
23300	6	5 1/2	6	90°	No

Manguera de limpiaparabrisas



Manguera 4106

Diseñada para la conducción de agua o líquido limpiador de cristales, desde el depósito hasta los limpiadores.

- Tubo de EPDM extraído, apropiado para conducir agua y soluciones ligeras
- Cubierta lisa de EPDM, brindando mayor resistencia al medio ambiente
- Presentación: mini carrete de 3/16" D.I. X 30 metros aprox.

Reductores de diámetro



Son adaptadores que se deslizan fácilmente dentro de las mangueras Gates para reducir el diámetro interior.

- Gran cobertura de Diámetros con un mínimo de inventario de mangueras
- Capacidad de ajustar el D.I. de una manguera mayor en reemplazos de emergencia

CÓDIGO	DESCRIPCIÓN	MEDIDAS
77369390	26390 HOSE ID REDUCER	1 1/2" a 1 1/4"
77369391	26391 HOSE ID REDUCER	1 3/4" a 1 1/2"
77369392	26392 HOSE ID REDUCER	2" a 1 3/4"
77369393	26393 HOSE ID REDUCER	2 1/4" a 2"
77369394	26394 HOSE ID REDUCER	2 1/2" a 2 1/4"
77369395	26395 HOSE ID REDUCER	3" a 2 1/2"

Precaución: Recomendados exclusivamente para aplicaciones de aire y de enfriamiento.

Diafragmas

Recomendada para: Autobuses, camiones y vehículos de servicio pesado, como elemento de seguridad y alto desempeño



- Exceden el **millón de ciclos estipulado por la norma SAEJ1450**
- Han sido diseñados y construidos para adecuarse a las rudas condiciones de operación de las cámaras de frenos ("rotochambers") nuevas y reconstruidas

Número Parte	D.E. (pulg)	Área de trabajo (pulg ²)
Diafragma 9	5	9
Diafragma 12	5 1/2	12
Diafragma 16	6	16
Diafragma 20	6 1/2	20
Diafragma 24	7	24
Diafragma 30	8	30
Diafragma 30P	8 1/2	30

Cintas Antiestáticas

Recomendada para usarse en camiones, pipas y carros tanque que transportan combustibles o materiales flamables

Fabricadas con hule especialmente compuesto para conducir la electricidad estática, resistente a la abrasión, ambiente, y desgarre.



Número Parte	Longitud (pulg)	Ancho (pulg ²)	Espesor (pulg)
90330	25	1 1/16	3/16
90331	30	1 1/16	3/16



Unicoil



Ahora sus clientes pueden hacer sus propias mangueras curvas, utilizando 30T, 35B o manguera de calefacción y el nuevo patentado Unicoil™

Unicoil es perfecto para sustituir mangueras de motores adaptados, así como para resolver problemas de ruteo.

- No se necesitan herramientas o equipos especiales.
 - Ideal para mangueras de modificados o adaptados.
 - Evita el colapsamiento de las mangueras que son sometidas a dobleces pronunciados.
 - Solución perfecta cuando la manguera moldeada no está disponible.
 - Puede ser adquirido de forma individual o en una caja de 12, con display incluido
- Disponible en: ¼", 5/16", 3/8", ½", ¾", 5/8" y 1"

CÓDIGO	DESCRIPCIÓN	PRESENTACIÓN
73162000	28510 Unicoil 1/2"	Caja con 12 pzas
73162001	28511 Unicoil 5/8"	Caja con 12 pzas
73162002	28512 Unicoil 3/4"	Caja con 12 pzas
73162003	28513 Exhibidor	Exhibidor con 12 cajas: 3 de 1/2", 6 de 5/8" y 3 de 3/4"
73162005	28514 Unicoil 1/4"	Caja con 12 pzas
73162006	28515 Unicoil 5/16"	Caja con 12 pzas
73162007	28516 Unicoil 3/8"	Caja con 12 pzas
73162008	28517 Unicoil 1"	Caja con 6 pzas
73162004	28518 Exhibidor	Exhibidor con 18 cajas: de 1/4", de 5/16" y de 3/8"



Manguera de Enfriamiento del Aceite de Transmisión



Tubo de nitrilo resistente al aceite
 Temperatura Máxima de Operación: 150°C (300°F)
 Disponible en tres longitudes: 3, 25 y 50 pies
 Excede la norma SAEJ1019

D.I. (pulg)	P.T. (psi)	Número Parte 3 pies	Número Parte 3 pies	Número Parte 3 pies
5/16	400	27056	27058	27060
3/8	400	27057	27059	27061
1/2	400	27065	27066	27067



Mangueras de Silicón SIH



Gran variedad de formas y aplicaciones: rectas, codos, turbocargador con y sin anillos, de calefacción.

Fabricadas con refuerzo de poliéster y aramida.

Rangos de temperatura desde -54°C hasta 260°C.

Exceden las normas SAEJ20R1 Clase A y SAEJ20R3 Clase A

Formas, dimensiones y aplicaciones en pág. XXX.

Use esta sección cuando su cliente llegue con la muestra de producto.

Para las bandas es necesario:

- Medir el ancho.
- Medir la longitud exterior.
- Comparar la sección transversal de la banda.
- Busca la banda que tenga estas dimensiones en el listado.

Para las bandas Timing es necesario:

- Medir el ancho.
- Medir la longitud exterior.
- Comparar el perfil de la banda.
- ESTA BANDA DEBE SER IDENTICA.
- Busca la banda que tenga estas dimensiones en el listado.

Para mangueras curvas es necesario:

- Medir los diámetros de las bocas.
- Medir la longitud media de la manguera.
- Comparar la forma de la manguera.

Para mangueras flexibles.

- Medir los diámetros de las bocas.
- Medir la longitud media de la manguera.
- Busca la manguera que tenga los diámetros iguales a los medidos y una longitud similar en el listado.
- Comprobar que la manguera no chocará con ningún componente del vehículo.

Para ensambles de dirección hidráulica.

- Medir la longitud de la manguera.
- Comparar el tipo de conexiones.
- Comparar las curvas del tubo metálico.
- Buscar la manguera que cumpla con estas características en el listado.

Para termostatos.

- Medir el diámetro de la carcasa.
- Medir el diámetro de la válvula.
- Medir la profundidad de la válvula.
- Medir la altura de la carcasa.
- Buscar un termostato que cumpla con estas características en el listado.

Para tapones de radiador

- Medir el diámetro de la boca.
- Profundidad del tapón.
- Libras de calibración.
- Buscar un tapón que cumpla con estas características en el listado.

Para tapones de gasolina

- Medir el diámetro de la boca.
- ¿Tiene cuerda o no?
- Características de la cuerda.
- ¿Con llave o sin llave?
- Es visible o escondido.
- Buscar el tapón que cumpla con estas características en el listado.

Para tapones de Aceite

- Medir el diámetro de la boca.
- ¿Tiene cuerda o no?
- Características de la cuerda.
- Forma del tapón
- Buscar el tapón que cumpla con estas características en el listado.

Guía de Poleas DriveAlign®

Listado por número de parte

No. De Parte	Material	Diámetro Exterior	Diámetro del buje	Ancho	Tipo de banda	Superficie de la polea
36026	Acero	70mm	12mm	30mm	6 costillas K	V-Ranurada
T36038	Termoplástico	80mm	8mm	30.3mm	6 costillas K	V-Ranurada
36060	Termoplástico	80mm	24mm*	29mm	3/8 V – SAE 10A	V-Ranurada
36086	Acero	84mm	12mm	25mm	6 costillas K	Lisa
36087	Acero	78mm	12mm	20mm	5 Costillas K	Lisa
36091	Acero	74mm	17mm	39.25mm	10 Costillas K	Lisa
36092	Acero	74mm	17mm	46.25mm	12 Costillas K	Lisa
36093	Acero	72.5mm	17mm	38mm	8 Costillas K	V-Ranurada
36094	Termoplástico	78mm	17mm	32.8mm	8 Costillas K	Lisa
36095	Acero	74mm	17mm	32.8mm	8 Costillas K	Lisa
36096	Acero	86.5mm	17mm	39.4mm	10 Costillas K	Lisa
36097	Acero	119mm	17mm	38mm	8 Costillas K	V-Ranurada
36098	Termoplástico	72mm	17mm	39mm	10 Costillas K	V-Ranurada
36099	Acero	70mm	15mm	20.5mm	4 Costillas K	V-Ranurada
36100	Acero	76mm	17mm	29.5mm	6 Costillas K	V-Ranurada
36101	Acero	70mm	17mm	31mm	6 Costillas K	Lisa
36102	Termoplástico	90mm	17mm	32mm	7 Costillas K	V-Ranurada
36103	Acero	107mm	12mm	32mm	3/8 V – SAE 10A	V-Ranurada
38001	Acero	90mm	17mm	30mm	6 Costillas K	Lisa
38002	Acero	100mm	17mm	30.5mm	6 Costillas K	Lisa
38003	Acero	94.5mm	12mm	16.5mm	3/8 V – SAE 10A	V-Ranurada
38004	Acero	118mm	12mm	16.5mm	3/8 V – SAE 10A	V-Ranurada
38005	Acero	82mm	17mm	30.5mm	6 Costillas K	Lisa
38006	Acero	76mm	17mm	30.5mm	6 Costillas K	Lisa
38007	Termoplástico	90mm	17mm	25.5mm	6 Costillas K	Lisa
38008	Termoplástico	70mm	17mm	34.5mm	6 Costillas K	V-Ranurada
38009	Termoplástico	76mm	17mm	25mm	6 Costillas K	V-Ranurada
38010	Acero	90mm	17mm	27mm	5 Costillas K	Lisa
38011	Acero	82mm	17mm	27mm	5 Costillas K	Lisa
38012	Termoplástico	90mm	17mm	32mm	6 Costillas K	Lisa
38015	Termoplástico	76mm	17mm	25mm	6 Costillas K	Lisa
38016	Termoplástico	76mm	17mm	32mm	7 Costillas K	V-Ranurada
38017	Termoplástico	90mm	17mm	22mm	4 Costillas K	V-Ranurada
38018	Termoplástico	70mm	17mm	25mm	6 Costillas K	Lisa
38019	Termoplástico	90mm	17mm	26.3mm	6 Costillas K	V-Ranurada
38020	Acero	90mm	12mm	30.5mm	6 Costillas K	Lisa
38022	Acero	90mm	17mm	37.5mm	8 Costillas K	Lisa
38023	Termoplástico	76mm	17mm	34mm	8 Costillas K	Lisa
38024	Termoplástico	09mm	17mm	26.3mm	6 Costillas K	V-Ranurada
38025	Termoplástico	52mm	17mm	15mm	3 Costillas K	V-Ranurada
38026	Acero	100mm	17mm	28mm	5 Costillas K	Lisa
38027	Termoplástico	82mm	17mm	25mm	6 Costillas K	Lisa
38028	Acero	76mm	17mm	37mm	8 Costillas K	Lisa
38029	Termoplástico	7mm	17mm	26mm	6 Costillas K	V-Ranurada
38030	Acero	70mm	17mm	20.5mm	4 Costillas K	V-Ranurada
38031	Acero	70mm	12mm	20.5mm	4 Costillas K	V-Ranurada
38032	Termoplástico	76mm	17mm	22mm	5 Costillas K	Lisa
38033	Acero	90mm	17mm	33mm	7 Costillas K	Lisa
38034	Termoplástico	27mm	12mm	29mm	6 Costillas K	V-Ranurada
38035**	Acero	94mm		19mm	1/2 V – SAE 13A	V-Ranurada

Guía de Poleas DriveAlign®

Listado por número de parte

No. De Parte	Material	Diámetro Exterior	Diámetro del buje	Ancho	Tipo de banda	Superficie de la polea
38036	Acero	81mm	12mm	17.5mm	1/2 V – SAE 13A	V-Ranurada
38037	Acero	81mm	17mm	18mm	1/2 V – SAE 13A	V-Ranurada
38038	Acero	94mm	17mm	19mm	1/2 V – SAE 13A	V-Ranurada
38039**	Acero	94mm		19mm	1/2 V – SAE 13A	V-Ranurada
38040	Acero	123mm	12mm	18.5mm	1/2 V – SAE 13A	V-Ranurada
38041	Acero	76mm	17mm	30.5mm	6 Costillas K	Lisa
38042	Acero	90mm	10mm	30mm	6 Costillas K	Lisa
38043	Acero	76mm	10mm	30mm	6 Costillas K	Lisa
38044	Acero	80mm	17mm	21.8mm	4 Costillas K	V-Ranurada
38045	Termoplástico	70mm	24mm*	28mm	6 Costillas K	Lisa
38046	Termoplástico	80mm	24mm*	27mm	6 Costillas K	Lisa
38047	Termoplástico	70mm	14.5mm*	31.5mm	6 Costillas K	Lisa
38048	Termoplástico	80mm	14.5mm*	31.5mm	6 Costillas K	Lisa
38049**	Acero	80mm		31mm	6 Costillas K	Lisa
38050**	Acero	76mm		31mm	6 Costillas K	Lisa
38051**	Acero	76mm		25mm	6 Costillas K	Lisa
38052	Acero	90mm	17mm	37mm	8 Costillas K	V-Ranurada
38053	Acero	76mm	17mm	38mm	8 Costillas K	V-Ranurada
38058	Termoplástico	76mm	17mm	29.5mm	7 Costillas K	Lisa
38061**	Termoplástico	75mm	24.5mm*	24.5mm	7 Costillas K	Lisa
38062**	Termoplástico	70mm	24mm*	28mm	7 Costillas K	Lisa
38063**	Termoplástico	70mm	17mm	28mm	7 Costillas K	Lisa
38064**	Termoplástico	70mm	24mm*	28mm	7 Costillas K	Lisa
38065**	Termoplástico	70mm	24mm*	28mm	7 Costillas K	Lisa
38066**	Termoplástico	70mm	24mm*	28mm	7 Costillas K	Lisa
38068**	Acero	60mm	25.7mm*	22.5mm	4 Costillas K	V-Ranurada
38069	Termoplástico	80mm	10.2mm	37mm	6 Costillas K	Lisa
38070	Termoplástico	80mm	8mm	21mm	4 Costillas K	Lisa
38071	Termoplástico	70mm	24.5mm*	24.5mm	6 Costillas K	Lisa
38073	Termoplástico	70mm	24mm*	28mm	7 Costillas K	Lisa
38074	Termoplástico	80mm	12.2mm	25mm	6 Costillas K	Lisa
38075	Acero	75mm	30mm	32.5mm	8 Costillas K	Lisa
38076	Acero	75mm	30mm	40mm	10 Costillas K	Lisa
38077	Termoplástico	80mm	17mm	25mm	5 Costillas K	Lisa
38078	Termoplástico	90mm	24.5mm*	27.5mm	6 Costillas K	Lisa
38079	Termoplástico	90mm	24mm*	27.8mm	6 Costillas K	Lisa
38080	Termoplástico	75mm	24mm*	28.5mm	6 Costillas K	V-Ranurada
38081	Termoplástico	80mm	24mm*	31mm	6 Costillas K	Lisa
38082	Termoplástico	63.5mm	17 mm	26.5mm	6 Costillas K	V-Ranurada
38083	Termoplástico	64mm	8.2mm	23mm	6 Costillas K	V-Ranurada
38084	Termoplástico	80mm	14.5mm*	40mm	8 Costillas K	Lisa
38087	Termoplástico	78mm	9mm	25mm	6 Costillas K	Lisa
38088	Acero	70mm	15mm	18mm	3/8 V – SAE 10A	V-Ranurada
38090	Termoplástico	63.5mm	14.5mm*	31mm	6 Costillas K	V-Ranurada
38091	Termoplástico	64mm	14.5mm*	35.5mm	8 Costillas K	V-Ranurada
38092	Termoplástico	70mm	14.5mm*	31mm	6 Costillas K	V-Ranurada
38093	Termoplástico	85mm	14.5mm*	30mm	6 Costillas K	Lisa



* Doble borde ** Esta parte es un montaje del soporte con la polea y por lo tanto faltan algunos datos de medición.

Guía de Tensores DriveAlign® y PowerGrip®

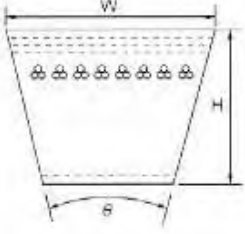
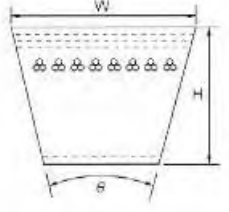
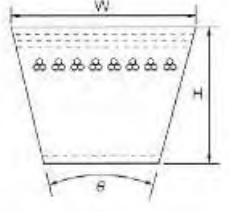
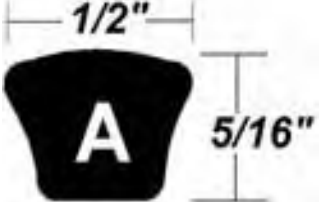

Listado por número de parte

No. Parte	Dimensiones
38501	Para Banda de 8 Costillas - Acero (75mm x 30mm x 32.5mm)
38502	Para Banda de 8 Costillas - Acero (75mm x 30mm x 32.5mm)
38503	Para Banda de 10 Costillas - Acero (75mm x 30mm x 40mm)
38504	Para Banda de 10 Costillas - Acero (75mm x 30mm x 40mm)
38505	Para Banda de 6 Costillas - Termoplástico (70mm x 17mm x 25mm)
38506	Para Banda de 10 Costillas - Acero (75mm x 30mm x 40mm)
38507	Acero Poleas/Lisa (75mm x 30mm x 40mm)
38508	Para Banda de 10 Costillas - Acero (75mm x 30mm x 40mm)
38509	Para Banda de 8 Costillas - Acero (75mm x 30mm x 32.5mm)
38510	Acero Poleas/Lisa (75mm x 30mm x 46.5mm)
38511	Para Banda de 10 Costillas - Acero (75mm x 30mm x 40mm)
38512	Para Banda de 10 Costillas - Acero (75mm x 30mm x 40mm)
38513	Para Banda de 10 Costillas - Acero (75mm x 30mm x 40mm)
38514	Para Banda de 10 Costillas - Acero (75mm x 30mm x 40mm)
38524	Acero Poleas/Lisa (75mm x 30mm x 40mm)
38525	Acero Ranurada 8 Costillas (76.8mm x 30mm x 33.3mm)
38527	Acero Ranurada 8 Costillas (76.8mm x 30mm x 33.3mm)
38529	Acero Poleas/Lisa (75mm x 30mm x 46.4mm)
38530	Acero Ranurada 12 Costillas (75mm x 30mm x 47.54mm)
38534	Acero Poleas/Lisa (74mm x 30mm x 46.4mm)
38535	Acero Poleas/Lisa (75mm x 30mm x 46.4mm)
38537	Acero Poleas/Lisa (75mm x 30mm x 46.5mm)
38548	Acero Poleas/Lisa (75mm x 30mm x 32.5mm)
38550	Acero Poleas/Lisa (75mm x 30mm x 40mm)
38567	Acero Poleas/Lisa (75mm x 30mm x 32.5mm)
38568	Acero Poleas/Lisa (75mm x 30mm x 32.5mm)
38569	Acero Poleas/Lisa (75mm x 30mm x 32.5mm)
38578	Acero Poleas/Lisa (75mm x 30mm x 40mm)
38586	Acero Poleas/Lisa (75mm x 30mm x 40mm)
38589	Termoplástico Ranurada 6 Costillas (76mm x 17mm x 25mm)
38597	Acero Poleas/Lisa (75mm x 30mm x 32.5mm)
38598	Acero Poleas/Lisa (75mm x 30mm x 32.5mm)
38599	Termoplástico Ranurada 6 Costillas (76mm x 17mm x 25mm)

Nomenclatura de Bandas:

<p>BANDAS V DENTADAS (GS)</p> 	<p>Identificación: Los números de la banda indican su ancho y largo, por lo que esta información puede ser usada para identificar el equivalente a una muestra</p> <ul style="list-style-type: none"> El Primer número indica el ancho de la banda en 1/16 de pulgada. Los siguientes tres números indican la longitud, aproximada, de la banda, incluyendo la décima de pulgada; las siglas "GS" indican el tipo de construcción "Green Stripe", la cual es de alto desempeño. 	<p>Ejemplo:</p> <ul style="list-style-type: none"> Número de banda: 6555 GS Ancho (W): El primer dígito es 6 (6555) por lo tanto mide 6/16" que es igual a 3/8". Largo: Los siguientes tres dígitos son 555 que son 55.5 pulgadas es decir 55 ½ pulgadas de largo. GS: Indica que es dentada.
<p>BANDAS V DENTADAS XL Y LAMINADAS</p> 	<p>Identificación: Los números de la banda indican su ancho y largo, por lo que esta información puede ser usada para identificar el equivalente a una muestra</p> <p>El Primer número indica el ancho de la banda en 1/16 de pulgada. Los siguientes tres números indican la longitud aproximada de la banda, incluyendo la décima de pulgada. En algunos casos existe una letra en el número de la Banda, la cual indica una característica especial de construcción, L=laminada.</p>	<p>Ejemplo:</p> <ul style="list-style-type: none"> Número de banda: 9540 Ancho (W): El primer numero es 9 (9540), equivalente a ½". Largo: Los siguientes tres dígitos son 540 (9540), los que indican 54.0 pulgadas de largo.
<p>Banda GS® PLATINUM QUALITY</p> 	<p>Identificación: Los números de la banda indican su ancho y largo, por lo que esta información puede ser usada para identificar el equivalente a una muestra</p> <p>Las primeras letras indican el nombre de la marca de estas bandas, indicación de Servicio Pesado (PQ=Platinum Quality), los dos primeros números indican el ancho en 1/32" de pulgada; los tres números restantes indican la longitud aproximada en pulgadas, incluyendo la fracción decimal.</p>	<p>Ejemplo:</p> <ul style="list-style-type: none"> Número de banda: PQ17400 Línea: PQ, Platinum Quality Ancho (W): Los dos primeros dígitos son 17 (PQ17400) por lo tanto mide 17/32". Largo: Los siguientes tres dígitos son 400 (PQ17400) que son 40.0 pulgadas..
<p>BANDAS HI-POWER II SECCION A</p> 	<p>Identificación: La letra y los números de la banda indican su ancho y largo, por lo que esta información puede ser usada para identificar el equivalente a una muestra</p> <p>La primera letra indica el ancho constante de 1/2" pulgada; los dos números restantes indican la longitud interior en pulgadas; para determinar su longitud exterior se sumarán 2" al número indicado.</p>	<p>Ejemplo:</p> <ul style="list-style-type: none"> Número de banda: A16 Ancho: La letra A indica ancho de 1/2". Largo: Los dos dígitos son 16 (A16) que son 16" pulgadas; la longitud exterior es 16+2=18".
<p>BANDAS HI-POWER II SECCION A</p> 	<p>Identificación: La letra y los números de la banda indican su ancho y largo, por lo que esta información puede ser usada para identificar el equivalente a una muestra</p> <p>La primera letra indica el ancho constante de 21/32" pulgada; los dos números restantes indican la longitud interior en pulgadas; para determinar su longitud exterior se sumarán 3" al número indicado.</p>	<p>Ejemplo:</p> <ul style="list-style-type: none"> Número de banda: B50 Ancho: La letra B indica ancho de 21/32". Largo: Los dos dígitos son 50 (B50) que son 50" pulgadas; la longitud exterior es 50+3=53".

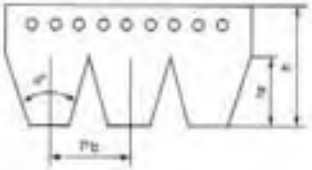
Nomenclatura de Bandas:

<p>BANDAS MICRO V</p> <p>Pb(mm):3.56 hr(mm):2.4 h(mm) :4.8±0.2 a°:40°±1°</p> 	<p>Identificación: La letra y los números de la banda indican el tipo de sección, el número de costillas (ribs) y el largo, por lo que esta información puede ser usada para identificar el equivalente a una muestra</p> <p>La primera letra indica el tipo de sección o distancia entre costilla y costilla; este valor es universal para todas las bandas automotrices a nivel mundial; los dos primeros números indican el número de costillas (ribs) de la banda, y las 4 cifras restantes indican la longitud efectiva en pulgadas.</p>	<p>Ejemplo:</p> <ul style="list-style-type: none"> • Número de banda: K030240 • Sección: Distancia entre costillas, 1/8" • Ribs: La dos cifras indican el número de costillas 03 (K030240). • Largo: Las cuatro cifras restantes indican la longitud efectiva de 24.0" (K030240).
<p>BANDAS TIMING</p> 	<p>Identificación: La letra y los números de la banda, exceptuando la "T", no guardan ninguna relación con las dimensiones de la banda u otra de sus características.</p> <p>La "T" indica que se trata de una banda de tiempo. En este tipo de bandas es importante que lo siguiente sea corroborado:</p> <ul style="list-style-type: none"> • Tipo de diente (trapezoidal, curvilíneo, curvilíneo modificado) • Número de dientes. • Ancho de la banda. 	<p>Ejemplo:</p> <ul style="list-style-type: none"> • Hay que referirse a la tabla de dimensiones.



Banda GS® PLATINUM QUALITY

Banda dentada para servicio pesado de alto desempeño. Fabricada con dientes de perfil de larga vida y gran flexibilidad, con fibras sintéticas para mayor resistencia, núcleo tensor Flex-Bonded y cubierta Flex-Weave® para lograr la mejor relación costo/desempeño. Es 33% más durable que la mejor banda para servicio pesado de otros fabricantes.

Número	Longitud Pulg.	Longitud mm	Número	Longitud Pulg.	Longitud mm	Número	Longitud Pulg.	Longitud mm
Ancho: 1/2" - 12.7 mm			PQ24493	49 1/2	1258	PQ28492	49 3/4	1264
PQ17400	40	1014	PQ24495	49 5/6	1266	PQ28497	50 1/2	1282
PQ17420	42 1/2	1079	PQ24503	50 5/8	1286	PQ28501	51	1294
PQ17430	43 1/2	1104	PQ24545	54 7/8	1394	PQ28510	51 1/2	1308
PQ17440	44 1/2	1130	PQ24570	57 1/2	1460	PQ28514	52	1320
PQ17450	45 1/2	1155	PQ24710	71 1/2	1815	PQ28522	52 3/4	1340
PQ17460	46 1/6	1173	PQ24895	90	2288	PQ28545	55	1397
PQ17470	47 1/2	1207	PQ24901	90 1/6	2290	PQ28580	58 1/2	1486
PQ17480	48 1/2	1232	Ancho: 7/8" - 20 mm			PQ28596	60 1/8	1527
PQ17490	49 3/4	1264	PQ28400	40 1/2	1028	PQ28640	64 3/8	1635
Ancho: 1/2" - 12.7 mm			PQ28406	41	1042			
PQ17500	50 5/8	1286	PQ28412	41 3/4	1060			
PQ17510	51 1/2	1308	PQ28423	42 3/4	1086			
PQ17520	52 1/2	1334	PQ28429	43 1/2	1104			
PQ17530	53 1/2	1359	PQ28437	44 1/6	1122			
PQ17540	54 1/2	1384	PQ28445	45	1142			
PQ17550	55 3/4	1416	PQ28454	45 5/6	1164			
Ancho: 11/16" - 17 mm			PQ28463	47	1192			
PQ24315	32	812	PQ28473	47 3/4	1213			
PQ24434	43 5/8	1108	Ancho: 7/8" - 20 mm					
PQ24485	49	1247	PQ28480	48 1/2	1231			
			PQ28483	48 5/6	1240			



Banda Vulco®

Banda forrada recomendada para transmitir potencia y movimiento en poleas en V. Ideal para los motores de Volkswagen enfriados por aire, como el del Sedán por sus características especiales de tensado de la banda.

Número	Ancho y Longitud Pulg.	Ancho y Longitud mm
8234	3/8 x 36	9.5 x 917
8251	1/2 x 56 1/4	12.7 x 1,429
8274	1/2 x 67 1/2	12.7 x 1,713
8282	1/2 x 62 3/4	12.7 x 1,594



Banda Super HC®

Banda Industrial para transmitir potencia y movimiento en poleas en V para algunas aplicaciones de servicio pesado.

Número	Ancho y Longitud Pulg.	Ancho y Longitud mm
5V10	5/8 X 71	15.8 X 1803
5V600	5/8 X 60	15.8 X 1524
5V750	5/8 X 75	15.8 X 1905



Banda Truck Belt

Bandas dentadas para servicio pesado con sección SAE.

Número	Pulg.	mm	Número	Pulg.	mm	Número	Pulg.	mm	Número	Pulg.	mm	Número	Pulg.	mm
Ancho= 5/8" - 16 mm			TR22534	53 7/8	1368	TR24530	53 1/2	1359	TR28657	66 1/2	1689			
TR20412	41 3/4	1060	Ancho= 11/16" - 17 mm			TR24538	54 3/8	1381	TR28666	67 1/4	1708	Ancho= 1 1/16" - 27 mm		
TR20426	43 1/4	1099	TR22553	55 7/8	1419	TR24562	56 3/4	1441	TR28680	68 1/2	1740	TR34435		1118
TR20451	45 5/8	1159	TR22578	58 3/8	1483	TR24578	58 3/8	1483	TR28693	69 7/8	1775	TR34456	46 1/4	1175
TR20544	54 7/8	1394	TR22588	59 3/8	1508	TR24597	60 1/2	1537	TR28706	71 1/4	1810	TR34467	47 1/2	1207
TR20619	62 1/2	1588	TR22607	61 1/2	1562	TR24607	61 1/2	1562	TR28733	73 7/8	1876	TR34495	50	1270
Ancho= 11/16" - 17 mm			TR22625	63	1600	TR24619	62 1/2	1588	TR28743	74 7/8	1902	TR34506	51 1/4	1302
TR22299	30 1/2	775	TR22635	64	1626	TR24638	64 3/8	1635	TR28786	79 1/4	2013	TR34545	55	1397
TR22322	32 3/4	832	TR22648	65 3/8	1661	TR24647	65 1/2	1664	TR28883	88 7/8	2257	TR34603	60 7/8	1546
TR22329	33 1/2	851	TR22657	66 1/2	1689	TR24664	66 7/8	1699	Ancho= 15/16" - 24 mm			TR34604	60 7/8	1546
TR22336	34 1/4	870	TR22664	66 7/8	1699	TR24688	69 3/8	1762	TR30408	41 3/8	1051	TR34625	63	1600
TR22344	34 7/8	886	TR22676	68 1/4	1734	TR24709	71 1/2	1816	TR30428	43 3/8	1102	TR34646	65 1/4	1657
TR22350	35 1/2	902	TR22692	69 3/4	1772	Ancho= 13/16" - 21 mm			TR30448	45 3/8	1153	TR34698	70 3/8	1788
TR22358	36 3/8	924	TR22711	71 5/8	1819	TR26333	33 7/8	860	TR30467	47 1/2	1207	TR34700	70 1/2	1791
TR22363	36 7/8	937	TR22720	72 1/2	1842	TR26341	34 5/8	879	TR30484	48 7/8	1241	TR34711	71 5/8	1819
TR22373	37 7/8	962	TR22752	75 3/4	1924	TR26353	35 7/8	911	TR30506	51 1/4	1302	TR34743	74 7/8	1902
TR22386	39 1/4	997	TR22770	77 1/2	1969	TR26366	37 1/4	946	TR30537	54 1/2	1384	TR34765	77	1956
TR22392	39 3/4	1010	TR22792	79 3/4	2026	Ancho= 7/8" - 22 mm			TR30543	54 7/8	1394	TR34771	77 5/8	1972
TR22397	40 1/2	1029	Ancho= 3/4" - 19 mm			TR28333	33 7/8	860	TR30598	60 3/8	1534	Ancho= 1 3/16" - 30 mm		
TR22400	40 1/2	1029	TR24355	36	914	TR28346	35 1/4	895	TR30624	62 7/8	1597	TR38808	81 3/8	2067
TR22405	41	1041	TR24365	37	940	TR28376	38 1/4	972	TR30652	65 3/4	1670			
TR22410	41 1/2	1054	TR24379	38 1/2	978	TR28390	39 1/2	1003	Ancho= 15/16" - 24 mm					
TR22416	42 1/4	1073	TR24400	40 1/2	1029	TR28406	41 1/4	1048	TR30672	67 3/4	1721			
TR22425	43	1092	TR24403	40 7/8	1038	TR28445	45	1143	TR30698	70 3/8	1788			
TR22434	43 7/8	1114	TR24407	41 1/2	1054	Ancho= 7/8" - 22 mm			TR30710	71 1/2	1816			
TR22443	44 7/8	1140	TR24414	41 7/8	1064	TR28550	55 1/2	1410	TR30722	72 3/4	1848			
TR22448	45 3/8	1153	TR24424	42 7/8	1089	TR28557	56 1/2	1435	TR30754	75 7/8	1927			
TR22455	46	1168	TR24449	45 1/2	1156	TR28565	57	1448	TR30770	77 1/2	1969			
TR22461	46 5/8	1184	TR24465	47	1194	TR28570	57 1/2	1461	TR30808	81 3/8	2067			
TR22474	47 7/8	1216	TR24476	48 1/4	1226	TR28575	58	1473	TR30831	83 5/8	2124			
TR22485	49	1245	TR24489	49 1/2	1257	TR28583	58 7/8	1495	Ancho= 1" - 25 mm					
TR22495	50	1270	TR24500	50 1/2	1283	TR28616	62 1/4	1581	TR32491	49 5/8	1260			
TR22508	51 3/8	1305	TR24515	52	1321	TR28628	63 3/8	1610	TR32513	51 7/8	1318			
TR22514	51 7/8	1318	Ancho= 3/4" - 19 mm			TR28649	65 1/2	1664	TR32571	57 5/8	1464			
TR22517	52 1/2	1334												
TR22525	53	1346												



Banda PowerBand®

Bandas unidas para transmitir potencia en poleas en V para aplicaciones de servicio pesado donde las bandas individuales se voltean por el alto torque en el momento del arranque o durante la aceleración.

Número	Bandas Unidas	Longitud Pulg.	mm	Número	Bandas Unidas	Longitud Pulg.	mm	Número	Bandas Unidas	Longitud Pulg.	mm	Número	Bandas Unidas	Longitud Pulg.	mm
Ancho: 1/2"-12.7 mm				Ancho: 1/2"-12.7 mm				Ancho: 1/2"-12.7 mm				Ancho: 7/8"- 22 mm			
2/9305 PB	2	30 7/8	785	2/9510 PB	2	51 7/9	1315	2/9660 PB	2	66 3/8	1685	2/TR28400 PB	2	40 5/9	1030
2/9313 PB	2	32	815	2/9520 PB	2	52 3/8	1330	2/9670 PB	2	67 3/8	1710	2/TR28429 PB	2	43 1/2	1105
2/9325 PB	2	32 7/8	835	2/9530 PB	2	53 3/4	1365	2/9690 PB	2	69 2/3	1770	2/TR28437 PB	2	43 5/7	1110
2/9430 PB	2	43 7/8	1115	2/9540 PB	2	54 5/7	1390	2/9700 PB	2	70 7/8	1800	2/TR28473 PB	2	47 7/8	1215
2/9435 PB	2	44 3/8	1125	2/9545 PB	2	55 1/3	1405	2/9710 PB	2	71 2/3	1820	2/TR28480 PB	2	48 5/8	1220
2/9447 PB	2	45 3/8	1155	2/9550 PB	2	55 5/7	1415	2/9720 PB	2	72 1/4	1835	2/TR28483 PB	2	48 7/8	1240
2/9451 PB	2	45 7/8	1165	2/9555 PB	2	56 1/2	1435	2/9730 PB	2	73 3/8	1865	2/TR28492 PB	2	49 7/8	1265
2/9463 PB	2	46 7/8	1190	2/9570 PB	2	57 2/3	1465	2/9100 PK	2	100	2540	2/TR28501 PB	2	50 4/5	1290
2/9470 PB	2	47 7/8	1215	2/9590 PB	2	59 5/6	1520	2/9103 PK	2	103	2616				
2/9476 PB	2	48 3/8	1230	2/9610 PB	2	61 4/5	1570	2/9104 PK	2	104	2642				
2/9490 PB	2	49 4/5	1265	2/9640 PB	2	64 3/8	1635	2/9105 PK	2	105	2667				
2/9500 PB	2	50 7/9	1290	2/9650 PB	2	65 3/8	1660	2/9106 PK	2	106	2693				



Banda Tri-Power®

Bandas dentada para la transmisión de potencia en poleas en V, en maquinaria industrial y vehículos de servicio pesado. Combina las ventajas de las tradicionales bandas Hi-Power con las de las bandas dentadas.

TIPO "AX"

Número	Longitud Pulg.	Longitud mm	Número	Longitud Pulg.	Longitud mm	Número	Longitud Pulg.	Longitud mm	Número	Longitud Pulg.	Longitud mm	Número	Longitud Pulg.	Longitud mm
Ancho: 1/2"-12.7 mm			Ancho: 1/2"-12.7 mm			Ancho: 1/2"-12.7 mm			Ancho: 1/2"-12.7 mm			Ancho: 1/2"-12.7 mm		
AX22	24	610	AX39	41	1041	AX53	55	1397	AX67	69	1753	AX81	83	2108
AX23	25	635	AX40	42	1067	AX54	56	1422	AX68	70	1778	AX82	84	2134
AX24	26	660	AX41	43	1092	AX55	57	1448	AX69	71	1803	AX85	87	2210
AX26	28	711	AX42	44	1118	AX56	58	1473	AX70	72	1829	AX86	88	2235
AX27	29	737	AX43	45	1143	AX57	59	1499	AX71	73	1854	AX87	89	2261
AX28	30	762	AX44	46	1168	AX58	60	1524	AX72	74	1880	AX88	90	2286
AX29	31	787	AX45	47	1194	AX59	61	1549	AX73	75	1905	AX90	92	2337
AX31	33	838	AX46	48	1219	AX60	62	1575	AX74	76	1930	AX91	93	2362
AX32	34	864	AX47	49	1245	AX61	63	1600	AX75	77	1956	AX92	94	2388
AX33	35	889	AX48	50	1270	AX62	64	1626	AX76	78	1981	AX93	95	2413
AX34	36	914	AX49	51	1295	AX63	65	1651	AX77	79	2007	AX94	96	2438
AX35	37	940	AX50	52	1321	AX64	66	1676	AX78	80	2032	AX96	98	2489
AX36	38	965	AX51	53	1346	AX65	67	1702	AX79	81	2057	AX97	99	2515
AX37	39	991	AX52	54	1372	AX66	68	1727	AX80	82	2083	AX98	100	2540
AX38	40	1016												

TIPO "BX"

Número	Longitud Pulg.	Longitud mm	Número	Longitud Pulg.	Longitud mm	Número	Longitud Pulg.	Longitud mm	Número	Longitud Pulg.	Longitud mm	Número	Longitud Pulg.	Longitud mm
Ancho: 21/32"-16.7 mm			Ancho: 21/32"-16.7 mm			Ancho: 21/32"-16.7 mm			Ancho: 21/32"-16.7 mm			Ancho: 21/32"-16.7 mm		
BX28	31	787	BX46	49	1245	BX59	62	1575	BX72	75	1905	BX85	88	2235
BX31	34	864	BX47	50	1270	BX60	63	1600	BX73	76	1930	BX86	89	2261
BX32	35	889	BX48	51	1295	BX61	64	1626	BX74	77	1956	BX87	90	2286
BX34	37	940	BX49	52	1321	BX62	65	1651	BX75	78	1981	BX88	91	2311
BX35	38	965	BX50	53	1346	BX63	66	1676	BX76	79	2007	BX89	92	2337
BX36	39	991	BX51	54	1372	BX64	67	1702	BX77	80	2032	BX90	93	2362
BX37	40	1016	BX52	55	1397	BX65	68	1727	BX78	81	2057	BX91	94	2388
BX38	41	1041	BX53	56	1422	BX66	69	1753	BX79	82	2083	BX92	95	2413
BX40	43	1092	BX54	57	1448	BX67	70	1778	BX80	83	2108	BX93	96	2438
BX41	44	1118	BX55	58	1473	BX68	71	1803	BX81	84	2134	BX94	97	2464
BX42	45	1143	BX56	59	1499	BX69	72	1829	BX82	85	2159	BX95	98	2489
BX43	46	1168	BX57	60	1524	BX70	73	1854	BX83	86	2184	BX96	99	2515
BX44	47	1194	BX58	61	1549	BX71	74	1880	BX84	87	2210	BX97	100	2540
BX45	48	1219												



Banda Hi-Power® II

Banda forrada (lisa) industrial de amplia aplicación y desempeño en el mercado automotriz. Fabricada con hule sintético, paredes cóncavas y lomo arqueado, para mayor agarre sobre las poleas.

TIPO "A"

Número	Longitud Pulg.	Longitud mm	Número	Longitud Pulg.	Longitud mm	Número	Longitud Pulg.	Longitud mm	Número	Longitud Pulg.	Longitud mm	Número	Longitud Pulg.	Longitud mm
Ancho: 1"-12.7 mm			Ancho: 1"-12.7 mm			Ancho: 1"-12.7 mm			Ancho: 1"-12.7 mm			Ancho: 1"-12.7 mm		
A16	18	457	A32	34	864	A48	50	1270	A64	66	1676	A84	86	2184
A17	19	483	A33	35	889	A49	51	1295	A65	67	1702	A85	87	2210
A18	20	508	A34	36	914	A50	52	1321	A66	68	1727	A86	88	2235
A19	21	533	A35	37	940	A51	53	1346	A67	69	1753	A87	89	2261
A20	22	559	A36	38	965	A52	54	1372	A68	70	1778	A88	90	2286
A21	23	584	A37	39	991	A53	55	1397	A69	71	1803	A89	91	2311
A22	24	610	A38	40	1016	A54	56	1422	A70	72	1829	A90	92	2337
A23	25	635	A39	41	1041	A55	57	1448	A71	73	1854	A91	93	2362
A24	26	660	A40	42	1067	A56	58	1473	A76	78	1981	A92	94	2388
A25	27	686	A41	43	1092	A57	59	1499	A77	79	2007	A93	95	2413
A26	28	711	A42	44	1118	A58	60	1524	A78	80	2032	A94	96	2438
A27	29	737	A43	45	1143	A59	61	1549	A79	81	2057	A95	97	2464
A28	30	762	A44	46	1168	A60	62	1575	A80	82	2083	A96	98	2489
A29	31	787	A45	47	1194	A61	63	1600	A81	83	2108	A97	99	2515
A30	32	813	A46	48	1219	A62	64	1626	A82	84	2134	A98	100	2540
A31	33	838	A47	49	1245	A63	65	1651	A83	85	2159			

TIPO "B"

Número	Longitud Pulg.	Longitud mm	Número	Longitud Pulg.	Longitud mm	Número	Longitud Pulg.	Longitud mm	Número	Longitud Pulg.	Longitud mm	Número	Longitud Pulg.	Longitud mm
Ancho: 21/32"-16.7 mm			Ancho: 21/32"-16.7 mm			Ancho: 21/32"-16.7 mm			Ancho: 21/32"-16.7 mm			Ancho: 21/32"-16.7 mm		
B24	27	686	B39	42	1067	B54	57	1448	B69	72	1829	B84	87	2210
B25	28	711	B40	43	1092	B55	58	1473	B70	73	1854	B85	88	2235
B26	29	737	B41	44	1118	B56	59	1499	B71	74	1880	B86	89	2261
B27	30	762	B42	45	1143	B57	60	1524	B72	75	1905	B87	90	2286
B28	31	787	B43	46	1168	B58	61	1549	B73	76	1930	B88	91	2311
B29	32	813	B44	47	1194	B59	62	1575	B74	77	1956	B89	92	2337
B30	33	838	B45	48	1219	B60	63	1600	B75	78	1981	B90	93	2362
B31	34	864	B46	49	1245	B61	64	1626	B76	79	2007	B91	94	2388
B32	35	889	B47	50	1270	B62	65	1651	B77	80	2032	B92	95	2413
B33	36	914	B48	51	1295	B63	66	1676	B78	81	2057	B93	96	2438
B34	37	940	B49	52	1321	B64	67	1702	B79	82	2083	B94	97	2464
B35	38	965	B50	53	1346	B65	68	1727	B80	83	2108	B95	98	2489
B36	39	991	B51	54	1372	B66	69	1753	B81	84	2134	B96	99	2515
B37	40	1016	B52	55	1397	B67	70	1778	B82	85	2159	B97	100	2540
B38	41	1041	B53	56	1422	B68	71	1803	B83	86	2184			

Banda Micro-V®

Número	Número	Longitud Exterior Pulg.	mm	Número	Número	Longitud Exterior Pulg.	mm	Número	Número	Longitud Exterior Pulg.	mm	Número	Número	Longitud Exterior Pulg.	mm
K080910	8PK2311	91 5/8	2311	K081331	8PK3381	133 3/4	3381	K100675	10PK1715	68	1715	K120924	12PK2347	93	2347
K080915	8PK2324	92 1/8	2324	K081359	8PK3452	136 1/4	3452	K100708	10PK1798	70 4/5	1798	K120931	12PK2365	93 3/4	2365
K080922	8PK2342	92 3/4	2342	K081377	8PK3498	138	3498	K100731	10PK1857	73 3/8	1857	K120964	12PK2449	97	2449
K080934	8PK2372	93 7/8	2372					K100739	10PK1877	74	1877	K120979	12PK2487	98	2489
K080944	8PK2398	95	2398	9 costillas 1 1/4" - 32mm				K100771	10PK1960	77	1958				
K080952	8PK2419	95 3/4	2418	K090500	9PK1270	50 3/8	1280	K100789	10PK2004	79 1/4	2004	14 costillas 2" - 50mm			
K080968	8PK2460	96 4/5	2459	K090609	9PK1547	61 1/4	1548	K100810	10PK2057	81 5/8	2057	K140345	14PK877	34 1/2	876
K080968	8PK2460	96 4/5	2459					K100852	10PK2164	85 7/8	2165	K140352	14PK894	35 3/4	894
K080975	8PK2475	97 1/2	2477	10 costillas 1 13/32" - 36mm				K100891	10PK2263	89 3/4	2264	K140370	14PK940	37 1/2	940
K080981	8PK2492	98	2492	K100381	10PK968	39	968	12 costillas 1 11/16" - 43mm				K140429	14PK1090	43 1/4	1090
K080991	8PK2515	99	2517	K100437	10PK1110	44	1110	K120281	12PK714	28 5/8	714	K140433	14PK1100	43 7/8	1100
K081000	8PK2540	100	2540	K100445	10PK1130	44 7/8	1130	K120360	12PK914	36 1/4	914	K140451	14PK1146	45 3/4	1146
K081005	8PK2553	101 1/8	2553	K100456	10PK1158	46	1158	K120410	12PK1042	41	1041	K140500	14PK1270	50	1270
K081020	8PK2590	102	2591	K100465	10PK1181	46 1/2	1181	K120390	12PK990	39	991	K140524	14PK1331	53	1331
K081023	8PK2598	102 7/8	2598	K100485	10PK1232	49	1232	K120400	12PK1015	40	1016	K140555	14PK1410	56	1410
K081035	8PK2629	103 1/2	2629	K100495	10PK1257	49 1/2	1257	K120433	12PK1100	43 1/3	1100	K140580	14PK1473	58 5/8	1473
K081075	8PK2731	107 1/2	2731	K100510	10PK1295	51 5/8	1295	K120525	12PK1334	53	1334	K140603	14PK1532	60 1/3	1532
K081088	8PK2764	109 3/8	2764	K100535	10PK1360	53 1/2	1359	K120559	12PK1420	56 1/2	1420	K140618	14PK1570	62 3/8	1570
K081102	8PK2800	110 1/4	2799	K100540	10PK1372	54	1372	K120606	12PK1539	61 1/8	1539	K140627	14PK1593	63 1/4	1593
K081124	8PK2855	112 3/8	2855	K100554	10PK1407	56	1407	K120695	12PK1765	69 1/2	1765	K140662	14PK1682	66 1/4	1681
K081145	8PK2908	115 1/8	2908	K100563	10PK1430	56 7/8	1430	K120720	12PK1835	72	1829	K140682	14PK1732	68 3/4	1732
K081153	8PK2929	116 1/4	2929	K100570	10PK1448	57	1448	K120735	12PK1865	73 1/2	1867	K140700	14PK1778	70 1/2	1778
K081177	8PK2990	118 1/4	2990			58		K120740	12PK1880	74	1880				
K081189	8PK3021	119	3020	K100575	10PK1461	1/16	1461	K120815	12PK2070	82	2070				
K081196	8PK3038	120	3038	K100582	10PK1478	58 3/4	1478	K120842	12PK2139	84 7/8	2139				
K081207	8PK3066	121 1/4	3066	K100607	10PK1540	60 3/4	1542	K120864	12PK2195	86 3/8	2195				
K081213	8PK3081	121 7/8	3081	K100630	10PK1601	63	1600	K120872	12PK2215	87 4/5	2215				
K081223	8PK3106	122 3/4	3106	K100640	10PK1626	64	1626	K120878	12PK2230	88 3/4	2230				
K081251	8PK3178	125 3/8	3178	K100655	10PK1664	66	1664	K120901	12PK2289	90 5/8	2289				
K081265	8PK3213	127	3213	K100665	10PK1690	66 1/2	1689	K120911	12PK2314	91 5/8	2314				
K081325	8PK3366	133	3366	K100670	10PK1702	67	1702								



H - Abrazaderas Gates
Acero Inoxidable Series 201 y 301

Recomendada para usarse en: Aplicaciones en general, usos automotrices e industriales.

Construcción:

Tornillo: Acero al carbón con recubrimiento de 0.0002" de zinc y adicionalmente con una capa de transparente de dicromato claro, cabeza hexagonal de 5/16".

Caja: Acero al carbón con recubrimiento de 0.0002" de zinc y adicionalmente con una capa de transparente de dicromato claro.

Banda: Acero inoxidable serie 201 y 301, con ranuras paralelas redondeadas, de 1/2" de ancho.

Norma SAE: J1508

Presentación: Ver empaques en la tabla anexa.

N° Parte	Empaque	RANGO DIAM. INT. (PULG.)	
		MIN.	MAX.
MM4 (Micro)	200	1/4	5/8
MM5 (Micro)	100	5/16	29/32
H8	50	7/16	29/32
H10	50	9/16	1-1/16
H12	25	11/16	1-1/4
H16	25	3/4	1-1/2
H20	50	13/16	1-3/4
H24	50	1-1/16	2
H28	50	1-5/16	2-1/4
H32	25	1-9/16	2-1/2
H36	25	1-13/16	2-3/4
H40	25	2-1/16	3
H44	25	2-5/16	3-1/4
H48	25	2-9/16	3-1/2
H52	25	2-13/16	3-3/4
H60	20	3-5/16	4-1/4
H72	20	4-1/6	5
H88	Granel	5-1/16	6
H96	Granel	5-9/16	6-1/2
H104	Granel	6-1/16	7



TBLS - Abrazaderas Gates
Acero Inoxidable Serie 301

Recomendada para usarse en:

Mangueras de silicón de turbocargador, líneas de entradas de aire, mangueras de agua, bolsas de filtros, mangueras de bombas de agua, mangueras de sistemas de irrigación, etc.

Construcción:

Tornillo: Acero al carbón zincado

Tuerca: Acero al carbón zincado.

Resorte: Acero al carbón zincado

Banda: Acero inoxidable serie 301, de 3/4" de ancho.

Presentación: A granel.

NO. PARTE	DIAMETRO (IN)		
	NOM.	MIN.	MAX.
TBLS212	1.94	1.82	2.12
TBLS236	2.25	2.06	2.36
TBLS255	2.44	2.25	2.55
TBLS286	2.75	2.56	2.86
TBLS308	3	2.78	3.08
TBLS333	3.25	3.03	3.33
TBLS352	3.44	3.22	3.52
TBLS383	3.75	3.53	3.83
TBLS408	4	3.78	4.08
TBLS433	4.25	4.03	4.33
TBLS436	4.28	4.06	4.36
TBLS458	4.5	4.28	4.58
TBLS483	4.75	4.53	4.83
TBLS508	5	4.78	5.08
TBLS533	5.25	5.03	5.33
TBLS558	5.5	5.28	5.58
TBLS570	5.62	5.4	5.7
TBLS608	6	5.78	6.08
TBLS633	6.25	6.03	6.33
TBLS655	6.47	6.25	6.55
TBLS668	6.6	6.38	6.68
TBLS708	7	6.78	7.08
TBLS758	7.5	7.28	7.58
TBLS780	7.72	7.5	7.8
TBLS783	7.75	7.53	7.83
TBLS858	7.5	8.28	8.58



TB - Abrazaderas Gates

Acero Inoxidable Serie 301

Recomendada para usarse en:

Mangueras de silicón de turbocargador, líneas de entradas de aire, mangueras de agua, bolsas de filtros, mangueras de bombas de agua, mangueras de sistemas de irrigación, etc.

Construcción:

Tornillo: Acero al carbón zincado

Tuerca: Acero al carbón zincado.

Banda: Acero inoxidable serie 301, de 3/4" de ancho.

Presentación: A granel.

NO. PARTE	DIAMETRO (IN)		
	GATES	NOM.	MIN. MAX.
TB 206	1.97	1.88	2.06
TB 221	2.14	2.06	2.21
TB 259	2.45	2.31	2.59
TB 265	2.52	2.38	2.65
TB 284	2.7	2.56	2.84
TB 309	2.95	2.81	3.09
TB 321	3.08	2.94	3.21
TB 359	3.45	3.31	3.59
TB 387	3.72	3.56	3.87
TB 409	3.95	3.81	4.09
TB 434	4.2	4.06	4.34
TB 459	4.45	4.31	4.59
TB 487	4.72	4.56	4.87
TB 509	4.95	4.81	5.09
TB 537	5.22	5.06	5.37
TB 562	5.47	5.31	5.62
TB 587	5.72	5.56	5.87
TB 609	5.95	5.81	6.09
TB 637	6.22	6.06	6.37
TB 659	6.45	6.31	6.59
TB 709	6.95	6.81	7.09
TB 737	7.22	7.06	7.37
TB 762	7.48	7.34	7.62
TB 787	7.72	7.56	7.87
TB 812	7.97	7.81	8.12

Destelladores (Flashers) - TRIDON



Recomendada para usarse en:

Los destelladores TRIDON sirven para mantener el control de las luces intermitentes, luces direccionales y exteriores del vehículo. No pueden faltar en vehículos con mayor carga de lámparas que las normales.

Construcción:

- Cubierta: Plástico transparente que soporta altas temperaturas.
- Dispositivo: electromecánico, utilizando la misma energía eléctrica del vehículo.
- Terminales: Dos y tres terminales de latón para tener mejor conductividad.

Por que usar este producto:

El complemento perfecto para los ensambles de Dirección Hidráulica, haciendo 100% eficiente el Sistema de Dirección de los vehículos.

- El estricto control de calidad de nuestros productos garantiza el cumplimiento de su operación.

Tiempo de vida: 100 horas de trabajo continuo.

Norma: FMVSS108, que regula los faros, focos, calaveras y dispositivos de iluminación para los vehículos de pasajeros, camiones, autobuses, trailers, y motocicletas.

Destelladores Electromecánicos

Destelladores de rendimiento y desempeño mejorado, hechos para trabajar con precisión y confiabilidad en aplicaciones que requieren cargas más altas que las normales y diseño robusto, incluso para aplicación industrial.

N°	Aplicación	Terminales	Vida	Carga de Focos	Poder
EL12	Industrial, Camiones - Alta carga de Focos	Dos (X,L)	200 Hrs	1 a 10 Focos	240 W
EL13	Industrial, Camiones - Alta carga de Focos	Tres (X,L,P)	200 Hrs	1 a 10 Focos	240 W
EG22	Todas las aplicaciones de Destelladores de 24 Volts	Dos (X,L)	100 Hrs	1 a 10 Focos	240 W
EG23	Todas las aplicaciones de Destelladores de 24 Volts	Tres (X,L,P)	100 Hrs	1 a 10 Focos	240 W
HD12	Todas las aplicaciones de Destelladores de 12 Volts	Dos (X,L)	200 Hrs	1 a 10 Focos	240 W
HD13	Todas las aplicaciones de Destelladores de 12 Volts	Tres (X,L,P)	200 Hrs	1 a 10 Focos	240 W

Destelladores Electrónicos

Destelladores para muy alta carga de focos y larga vida, fabricados con circuitos electrónicos y la mayor confiabilidad, para las aplicaciones más demandantes. La detección de falla de foco está interconstruida en la mayoría de los Destelladores TRIDON y el diseño para Servicio SUPER Pesado se basa a las condiciones más rigurosas de trabajo.

N°	Aplicación	Terminales	Vida	Carga de Focos	Poder
EP28	Destellador tipo GM 280 - Autos y Camiones de Pasajeros	Tres (X,L,G)	600 Hrs	2 Vuelta-4 Emergencia	162 W
EP29	Destellador tipo GM 280 - Autos y Camiones de Pasajeros	Cuatro (X,L,G,S)	400 Hrs	3 Vuelta-6 Emergencia	162 W
EP30	Aplicaciones generales ISO	Tres (X,L,G)	600 Hrs	2 Vuelta-4 Emergencia	162 W
EP32	Aplicaciones generales ISO	Tres (X,L,G)	600 Hrs	2 Vuelta-4 Emergencia	162 W
EP33	Aplicaciones generales ISO	Tres (X,L,G)	600 Hrs	2 Vuelta-4 Emergencia	162 W
EP34	Aplicaciones para Terminal estándar Japonesa JSO	Tres (X,L,G)	600 Hrs	2 Vuelta-4 Emergencia	162 W
EP35	Aplicaciones generales ISO	Tres (X,L,G)	600 Hrs	2 Vuelta-4 Emergencia	162 W
EP36	Aplicaciones generales ISO	Tres (X,L,G)	400 Hrs	3 Vuelta-6 Emergencia	162 W
EP37	Alta carga de Focos - Trailers, Camiones, Industrial	Dos (X,L)	200 Hrs	1 a 16 Focos	432 W
EP50	Alta carga de Focos - Trailers, Camiones, Industrial	Dos (X,L)	300 Hrs	1 a 20 Focos	540 W
EL-13A-1	Barras de Focos alternativos - Vehículos de Emergencia	Tres (X,L,P)	500 Hrs	1 a 6 Focos por lado	150 W
EL-13A-2	Barras de Focos alternativos - Luces Wig-Wag	Tres (X,L,P)	400 Hrs	1 a 6 Focos por lado	150 W

X = Batería S = Sensor
L = Focos JSO = Terminales estándar Japonesas
G = Tierra ISO = Terminales estándar Internacional
S = Sensor Todos los voltajes son 12 Volts, a menos que se especifique otro.

Tapón de radiador Servicio Pesado

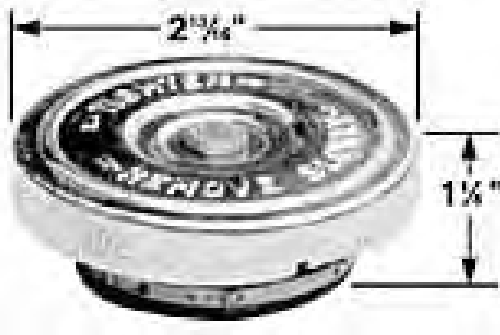

Recomendada para usarse en:

El sistema de enfriamiento como mecanismo de control de la presión generada al enfriarse el motor de todo tipo de camiones y equipo de Servicio Pesado

Construcción:

- Cubierta: Plástico transparente que soporta altas temperaturas.
- Dispositivo: electromecánico, utilizando la misma energía eléctrica del vehículo.
- Terminales: Dos y tres terminales de latón para tener mejor conductividad.

Por que usar este producto:

Mayor duración:

- Excede requerimientos del equipo original y productos de reemplazo del mercado más en Norteamérica.
- Construido en acero de grueso calibre supera su resistencia a la corrosión, asegurando una larga vida, así como un preciso control de la presión.

Mejor desempeño:

- Control eficiente de la presión gracias a su válvula de tipo atmosférico, evitando así esfuerzos innecesarios en los demás componentes del sistema de enfriamiento.

El estricto control de calidad de nuestros productos garantiza el cumplimiento de las siguientes pruebas:

- Compresión - tensión
- De flujo y sellado
- ambientales
- Goteo de combustible
- Ciclo de válvula
- De impacto
- Resistencia a la vibración prueba de vida
- Torque
- Recuperación de vapores en marcha

Tiempo de vida: La vida de los tapones varía mucho de acuerdo a la máquina donde son instaladas, a las condiciones de operación y al proceso de instalación. Sin embargo se recomienda su revisión y cambio al percibirse que el tapón presenta fugas tanto de vapor como de líquido refrigerante.

Norma: No aplica.

Termostato Servicio Pesado



Recomendada para usarse en:

El sistema de enfriamiento como mecanismo de control temperatura en los motores de todo tipo de camiones y equipo de Servicio Pesado.

Construcción:

Termostato de Servicio Pesado en Acero, con la válvula patentada Weir Stat y con componente térmico patentado ELAC.

Por que usar este producto:

Mayor duración:

- Excede requerimientos del equipo original y productos de reemplazo del mercado más en Norteamérica.
- Construido en acero de grueso calibre supera su resistencia a la corrosión, asegurando una larga vida, así como un preciso control de la temperatura.

Mejor desempeño:

- Control eficiente de la temperatura gracias a su válvula Weir-Stat.

El estricto control de calidad de nuestros productos garantiza el cumplimiento de operación y control exacto de la temperatura.

Tiempo de vida: La vida de los termostatos varía mucho de acuerdo a la máquina donde son instaladas y a las condiciones de operación. Sin embargo se recomienda su revisión y cambio al efectuar un mantenimiento correctivo al sistema de enfriamiento.

Norma: No aplica.

El termostato con válvula **Weir-Stat** de **Stant®** para **servicio pesado**, es un control utilizado para obtener un **rápido calentamiento del motor al inicio de la operación, manteniendo la temperatura estable durante toda la operación del vehículo**, con este funcionamiento, se evita la frecuente apertura y cierre de la válvula incrementando así la vida útil del termostato, además de prevenir daños por sobre calentamiento durante los periodos de máximo esfuerzo.

- Este es el termostato mas empleado en los motores nuevos.
- El proceso de fabricación de los termostatos esta sujeto a estrictos controles de calidad que garantizan su calibración para una apertura y cierre precisos, lo que se ve reflejado en los siguientes beneficios:
 - **Menor consumo de combustible**
 - **Prolonga la vida del motor**
 - **Calentamiento rápido del motor**
 - **Reducción de emisiones**
 - **Resistencia a la abrasión y corrosión.**

Limpiaparabrisas- Servicio Pesado



Recomendada para usarse en:

Todo tipo de autobuses, camiones y equipo de servicio pesado para limpiar y retirar líquidos que obstruyan la visibilidad en los parabrisas, tanto curvos como planos.

Construcción:

- Estructura: Metálica en color negro y plateado.
- Hule: Resistente al ataque de agentes ambientales, rayos de sol, polvo. Patente exclusiva.

Por que usar este producto:

Mayor Duración:

- El hule utilizado en los limpiaparabrisas TRICO, es una patente exclusiva, libera progresivamente una micro-capa de cera que facilita la limpieza y protege.

Mejor Desempeño

- Son de fácil instalación.
- Alto desempeño, traducido en máxima visibilidad y seguridad.
- Producto especial para camiones, autobuses y equipo de servicio pesado.
- Fácil identificación, en dos tipos:
 - Serie 61: Parabrisas planos.
 - Serie 63: Parabrisas curvos.

Tiempo de vida: Su tiempo de vida es de:

- Cada 6 meses (el hule)
- Antes del inicio de la temporada de lluvias.

Norma: No aplican.

SERIE 61 Para parabrisas planos



No. PARTE	LONG.	ACABADO
61-100	10"	Plateado
61-110	11"	Plateado
61-120	12"	Plateado
61-130	13"	Plateado
61-131	13"	Negro
61-140	14"	Plateado
61-150	15"	Plateado
61-151	15"	Negro
61-160	16"	Plateado

No. PARTE	LONG.	ACABADO
61-161	16"	Negro
61-170	17"	Plateado
61-180	18"	Plateado
61-181	18"	Negro
61-190	19"	Plateado
61-200	20"	Plateado
61-201	20"	Negro
61-210	21"	Plateado
61-220	22"	Negro

SERIE 63 Para parabrisas Curvos o planos.



PARTE	LONG.	ACABADO
63-120	12"	Plateado
63-140	14"	Plateado
63-141	14"	Negro
63-151	15"	Negro
63-160	16"	Plateado
63-180	18"	Plateado
63-181	18"	Plateado
63-200	20"	Plateado
63-201	20"	Negro

Bombas de Servicio Pesado

Recomendada para usarse en:

En camiones y vehículos de servicio pesado.

Construcción:

Acero

Por que usar este producto:

El complemento perfecto para los ensambles de Dirección Hidráulica, haciendo 100% eficiente el Sistema de Dirección de los vehículos.

El estricto control de calidad de nuestros productos garantiza el cumplimiento de las siguientes pruebas:

- Flujo
- Presión

Tiempo de vida:

Las bombas tienen la ventaja de:

- Se prueba el 100% de las bombas antes de salir de la planta.
- Amplia cobertura de aplicaciones.

Apoyo técnico en caso de ser requerido.

Norma: No aplica.



TABLA DE APLICACIONES DE BOMBAS DIRECCION HIDRAULICA DE SERVICIO PESADO

NUMERO DE PARTE GATES	VEHICULO	MODELO	MOTOR	SERIE	ROTACION	ORIGINAL	PRESION
						NUMERO	PSI
	DINA	9400	CUMMINS	N14	DERECHA	1663204 C91	2175.56
	DINA	9400	CUMMINS	N14	DERECHA	1663204 C91	2175.56
	FREIGHTLINER	ARGOSY	CATERPILLAR	3126	DERECHA	1663204 C91	2175.56
	FREIGHTLINER	C 120	CATERPILLAR	3126	DERECHA	1663204 C91	2175.56
	FREIGHTLINER	C 120	DETROIT DIESEL	SERIE 60	DERECHA	1663204 C91	2175.56
	FREIGHTLINER	COLUMBIA	CATERPILLAR	3126	DERECHA	1663204 C91	2175.56
	FREIGHTLINER	COLUMBIA	DETROIT DIESEL	SERIE 60	DERECHA	1663204 C91	2175.56
	FREIGHTLINER	CST 120	CUMMINS	N14	DERECHA	1663204 C91	2175.56
	FREIGHTLINER	FLD 120	CUMMINS	N14	DERECHA	1663204 C91	2175.56
	INTERNATIONAL	9200	CUMMINS	N14	DERECHA	1663204 C91	2175.56
	INTERNATIONAL	9400	CUMMINS	N14	DERECHA	1663204 C91	2175.56
	INTERNATIONAL	9400 i	CUMMINS	N14	DERECHA	1663204 C91	2175.56
	INTERNATIONAL	DAY CAB	CUMMINS	N14	DERECHA	1663204 C91	2175.56
	INTERNATIONAL	DAY CAB DDC	CUMMINS	N14	DERECHA	1663204 C91	2175.56
	KENWORTH	T600	CUMMINS	N14	DERECHA	1663204 C91	2175.56
	KENWORTH	T600B	CUMMINS	N14	DERECHA	1663204 C91	2175.56
	KENWORTH	T800	CUMMINS	N14	DERECHA	1663204 C91	2175.56
	KENWORTH	T800B	CUMMINS	N14	DERECHA	1663204 C91	2175.56
	KENWORTH	T800B	CUMMINS	C10	DERECHA	1663204 C91	2175.56
	KENWORTH	T800B	CUMMINS	C12	DERECHA	1663204 C91	2175.56
	KENWORTH	T800B SH	CUMMINS	C10	DERECHA	1663204 C91	2175.56
	KENWORTH	T800B SH	CUMMINS	C12	DERECHA	1663204 C91	2175.56
	KENWORTH	T800B	CUMMINS	N14	DERECHA	1663204 C91	2175.56
	KENWORTH	W900	CUMMINS	C12	DERECHA	1663204 C91	2175.56
	KENWORTH	W924	CUMMINS	C12	DERECHA	1663204 C91	2175.56
	KENWORTH	T2000	CUMMINS	N14	DERECHA	1663204 C91	2175.56
	KENWORTH	T2000	CUMMINS	C12	DERECHA	1663204 C91	2175.56

NUMERO DE PARTE GATES	VEHICULO	MODELO	MOTOR	SERIE	ROTACION	ORIGINAL	PRESION
						NUMERO	PSI
 BDH-7550-A	DINA	861 K	DETROIT DIESEL	SERIE 60	IZQUIERDA	1682625 C91	2175.56
	DINA	9400	DETROIT DIESEL	SERIE 60	IZQUIERDA	1682625 C91	2175.56
	DINA	PARADISO	DETROIT DIESEL	SERIE 60	IZQUIERDA	1682625 C91	2175.56
	DINA	VIAGGIO	DETROIT DIESEL	SERIE 60	IZQUIERDA	1682625 C91	2175.56
	DINA	F 12	DETROIT DIESEL	SERIE 60	IZQUIERDA	1682625 C91	2175.56
	DINA	F 14	DETROIT DIESEL	SERIE 60	IZQUIERDA	1682625 C91	2175.56
	FREIGHTLINER	FL 106	DETROIT DIESEL	SERIE 50	IZQUIERDA	1682625 C91	2175.56
	FREIGHTLINER	FLD 112	DETROIT DIESEL	SERIE 50	IZQUIERDA	1682625 C91	2175.56
	FREIGHTLINER	FLD 120	DETROIT DIESEL	SERIE 60	IZQUIERDA	1682625 C91	2175.56
	INTERNATIONAL	4300	NAVISTAR	DT 466	IZQUIERDA	1682625 C91	2175.56
	INTERNATIONAL	9200	DETROIT DIESEL	SERIE 60	IZQUIERDA	1682625 C91	2175.56
	INTERNATIONAL	9400	DETROIT DIESEL	SERIE 60	IZQUIERDA	1682625 C91	2175.56
	INTERNATIONAL	9400 i	DETROIT DIESEL	SERIE 60	IZQUIERDA	1682625 C91	2175.56
	INTERNATIONAL	DAY CAB	DETROIT DIESEL	SERIE 60	IZQUIERDA	1682625 C91	2175.56
	INTERNATIONAL	DAY CAB DDC	DETROIT DIESEL	SERIE 60	IZQUIERDA	1682625 C91	2175.56
	KENWORTH	T600	CATERPILLAR	SERIE 60	IZQUIERDA	1682625 C91	2175.56
	KENWORTH	T600B	CATERPILLAR	SERIE 60	IZQUIERDA	1682625 C91	2175.56
	KENWORTH	T800	CATERPILLAR	SERIE 60	IZQUIERDA	1682625 C91	2175.56
	KENWORTH	T800B	CATERPILLAR	SERIE 60	IZQUIERDA	1682625 C91	2175.56
	KENWORTH	T800B	CATERPILLAR	SERIE 50	IZQUIERDA	1682625 C91	2175.56
	KENWORTH	T800B	CATERPILLAR	SERIE 60	IZQUIERDA	1682625 C91	2175.56
	KENWORTH	W900	DETROIT DIESEL	SERIE 60	IZQUIERDA	1682625 C91	2175.56
	KENWORTH	W924	DETROIT DIESEL	SERIE 60	IZQUIERDA	1682625 C91	2175.56
	KENWORTH	T2000	DETROIT DIESEL	SERIE 60	IZQUIERDA	1682625 C91	2175.56
	MASA VOLVO	BUSSCAR	DETROIT DIESEL	SERIE 60	IZQUIERDA	1682625 C91	2175.56
	MASA VOLVO	HALCON	DETROIT DIESEL	SERIE 60	IZQUIERDA	1682625 C91	2175.56
	MASA VOLVO	JAGUAR	DETROIT DIESEL	SERIE 60	IZQUIERDA	1682625 C91	2175.56
	MASA VOLVO	STRADA	DETROIT DIESEL	SERIE 50	IZQUIERDA	1682625 C91	2175.56

NUMERO DE PARTE GATES	VEHICULO	MODELO	MOTOR	SERIE	ROTACION	ORIGINAL	PRESION
						NUMERO	PSI
 <p>BDH-7235-H</p>	MERCEDES BENZ	L1114	MERCEDES BENZ	OM 366	DERECHA	A001 466 18 01	1450.38
	MERCEDES BENZ	L1314	MERCEDES BENZ	OM 366	DERECHA	A001 466 18 01	1450.38
	MERCEDES BENZ	L1317	MERCEDES BENZ	OM 366	DERECHA	A001 466 18 01	1450.38
	MERCEDES BENZ	L1321	MERCEDES BENZ	OM 366	DERECHA	A001 466 18 01	1450.38
	MERCEDES BENZ	LK1314	MERCEDES BENZ	OM 366	DERECHA	A001 466 18 01	1450.38
	MERCEDES BENZ	LK1317	MERCEDES BENZ	OM 366	DERECHA	A001 466 18 01	1450.38
	MERCEDES BENZ	LK1321	MERCEDES BENZ	OM 366	DERECHA	A001 466 18 01	1450.38
	MERCEDES BENZ	L1200 / 52	MERCEDES BENZ	OM 904	DERECHA	A001 466 18 01	1450.38
	MERCEDES BENZ	L1218 / 52	MERCEDES BENZ	OM 904	DERECHA	A001 466 18 01	1450.38
	MERCEDES BENZ	L1400 / 52	MERCEDES BENZ	OM 904	DERECHA	A001 466 18 01	1450.38
	MERCEDES BENZ	L1418 / 39	MERCEDES BENZ	OM 904	DERECHA	A001 466 18 01	1450.38
	MERCEDES BENZ	L1417 / 52	MERCEDES BENZ	OM 366	DERECHA	A001 466 18 01	1450.38
	MERCEDES BENZ	L1417 / 34	MERCEDES BENZ	OM 366	DERECHA	A001 466 18 01	1450.38
	MERCEDES BENZ	L1419 / 59	MERCEDES BENZ	OM 366	DERECHA	A001 466 18 01	1450.38
	MERCEDES BENZ	L1518 / 52	MERCEDES BENZ	OM 904	DERECHA	A001 466 18 01	1450.38
	MERCEDES BENZ	L1517 / 59	MERCEDES BENZ	OM 366	DERECHA	A001 466 18 01	1450.38
	MERCEDES BENZ	L1619 / 52	MERCEDES BENZ	OM 366	DERECHA	A001 466 18 01	1450.38
	MERCEDES BENZ	L1619 / 59	MERCEDES BENZ	OM 366	DERECHA	A001 466 18 01	1450.38
	MERCEDES BENZ	L1621 / 54	MERCEDES BENZ	OM 366	DERECHA	A001 466 18 01	1450.38
	MERCEDES BENZ	L1621 / 59	MERCEDES BENZ	OM 366	DERECHA	A001 466 18 01	1450.38
	MERCEDES BENZ	L1621 / 60	MERCEDES BENZ	OM 366	DERECHA	A001 466 18 01	1450.38
	MERCEDES BENZ	L1621 / 70	MERCEDES BENZ	OM 366	DERECHA	A001 466 18 01	1450.38
	MERCEDES BENZ	L2121 / 54	MERCEDES BENZ	OM 366	DERECHA	A001 466 18 01	1450.38
	MERCEDES BENZ	OMC1418 / 51	MERCEDES BENZ	OM 904	DERECHA	A001 466 18 01	1450.38
	MERCEDES BENZ	O400 RSD MP120	MERCEDES BENZ	OM 447 OM 457LA	DERECHA	A001 466 18 01	1450.38
	MERCEDES BENZ	O400 RSD MP120	MERCEDES BENZ	OM 447 OM 457LA	DERECHA	A001 466 18 01	1450.38
	MERCEDES BENZ	O400 RSE MP105	MERCEDES BENZ	OM 447 OM 457LA	DERECHA	A001 466 18 01	1450.38
	MERCEDES BENZ	O400 RSE MP105	MERCEDES BENZ	OM 447 OM 457LA	DERECHA	A001 466 18 01	1450.38
	MERCEDES BENZ	O400 RSD MP155	MERCEDES BENZ	OM 447 OM 457LA	DERECHA	A001 466 18 01	1450.38
	MERCEDES BENZ	O400 RSD MP155	MERCEDES BENZ	OM 447 OM 457LA	DERECHA	A001 466 18 01	1450.38
	MERCEDES BENZ	O400 RSD MP180	MERCEDES BENZ	OM 447 OM 457LA	DERECHA	A001 466 18 01	1450.38
	MERCEDES BENZ	O400 RSD MP180	MERCEDES BENZ	OM 447 OM 457LA	DERECHA	A001 466 18 01	1450.38
	MERCEDES BENZ	TORINO OMC1419	MERCEDES BENZ	OM 904	DERECHA	A001 466 18 01	1450.38

NUMERO DE PARTE GATES	VEHICULO	MODELO	MOTOR	SERIE	ROTACION	ORIGINAL	PRESION
						NUMERO	PSI
 <p>BDH-4510-A</p>	MERCEDES BENZ	L1417 / 52	MERCEDES BENZ	OM 366	DERECHA	A002 460 55 80	1885.49
	MERCEDES BENZ	L1417 / 34	MERCEDES BENZ	OM 366	DERECHA	A002 460 55 80	1885.49
	MERCEDES BENZ	L1419 / 59	MERCEDES BENZ	OM 366	DERECHA	A002 460 55 80	1885.49
	MERCEDES BENZ	L1517 / 59	MERCEDES BENZ	OM 366	DERECHA	A002 460 55 80	1885.49
	MERCEDES BENZ	L1619 / 52	MERCEDES BENZ	OM 366	DERECHA	A002 460 55 80	1885.49
	MERCEDES BENZ	L1619 / 59	MERCEDES BENZ	OM 366	DERECHA	A002 460 55 80	1885.49
	MERCEDES BENZ	L1621 / 54	MERCEDES BENZ	OM 366	DERECHA	A002 460 55 80	1885.49
	MERCEDES BENZ	L1621 / 59	MERCEDES BENZ	OM 366	DERECHA	A002 460 55 80	1885.49
	MERCEDES BENZ	L1621 / 60	MERCEDES BENZ	OM 366	DERECHA	A002 460 55 80	1885.49
	MERCEDES BENZ	L1621 / 70	MERCEDES BENZ	OM 366	DERECHA	A002 460 55 80	1885.49
	MERCEDES BENZ	L2121 / 54	MERCEDES BENZ	OM 366	DERECHA	A002 460 55 80	1885.49
	MERCEDES BENZ	OF1318 / 51	MERCEDES BENZ	OM 366	DERECHA	A002 460 55 80	1885.49
	MERCEDES BENZ	BOXER LO1300	MERCEDES BENZ	OM 366	DERECHA	A002 460 55 80	1885.49

NUMERO DE PARTE GATES	VEHICULO	MODELO	MOTOR	SERIE	ROTACION	ORIGINAL NUMERO	PRESION PSI
 BDH-8204-H	FREIGHTLINER	FL 60	MERCEDES BENZ	SERIE 900	IZQUIERDA	14 13835 000	2175.56
	FREIGHTLINER	FL 70	MERCEDES BENZ	SERIE 900	IZQUIERDA	14 13835 000	2175.56
	FREIGHTLINER	FL 80	CUMMINS	ISB	IZQUIERDA	14 13835 000	2175.56
	FREIGHTLINER	FL 80 QR 4X2	MERCEDES BENZ	SERIE 900	IZQUIERDA	14 13835 000	2175.56
	MERCEDES BENZ	L1417 / 52	MERCEDES BENZ	OM 366	IZQUIERDA	14 13835 000	2175.56
	MERCEDES BENZ	L1417 / 34	MERCEDES BENZ	OM 366	IZQUIERDA	14 13835 000	2175.56
	MERCEDES BENZ	L1419 / 59	MERCEDES BENZ	OM 366	IZQUIERDA	14 13835 000	2175.56
	MERCEDES BENZ	L1517 / 59	MERCEDES BENZ	OM 366	IZQUIERDA	14 13835 000	2175.56
	MERCEDES BENZ	L1619 / 52	MERCEDES BENZ	OM 366	IZQUIERDA	14 13835 000	2175.56
	MERCEDES BENZ	L1619 / 59	MERCEDES BENZ	OM 366	IZQUIERDA	14 13835 000	2175.56
	MERCEDES BENZ	L1621 / 54	MERCEDES BENZ	OM 366	IZQUIERDA	14 13835 000	2175.56
	MERCEDES BENZ	L1621 / 59	MERCEDES BENZ	OM 366	IZQUIERDA	14 13835 000	2175.56
	MERCEDES BENZ	L1621 / 60	MERCEDES BENZ	OM 366	IZQUIERDA	14 13835 000	2175.56
	MERCEDES BENZ	L1621 / 70	MERCEDES BENZ	OM 366	IZQUIERDA	14 13835 000	2175.56
	MERCEDES BENZ	L2121 / 54	MERCEDES BENZ	OM 366	IZQUIERDA	14 13835 000	2175.56

NUMERO DE PARTE GATES	VEHICULO	MODELO	MOTOR	SERIE	ROTACION	ORIGINAL NUMERO	PRESION PSI
 BDH-7611-A	DINA	751 MULT	CUMMINS	DT 530	DERECHA	2005337 C91	2364.12
	DINA	751 MULT	CUMMINS	DT 530	DERECHA	2005337 C91	2364.12
	DINA	7400 240	CUMMINS	DT 530	DERECHA	2005337 C91	2364.12
	DINA	7400 240	CUMMINS	DT 530	DERECHA	2005337 C91	2364.12
	INTERNATIONAL	3000 RE	NAVISTAR	DT 466	DERECHA	2005337 C91	2364.12
	INTERNATIONAL	4400	NAVISTAR	DT 466	DERECHA	2005337 C91	2364.12
	INTERNATIONAL	4700 SCD	NAVISTAR	T 444E	DERECHA	2005337 C91	2364.12
	INTERNATIONAL	4700 FBC	NAVISTAR	DT 466	DERECHA	2005337 C91	2364.12
	INTERNATIONAL	4900 / 210 / 215	NAVISTAR	DT 466	DERECHA	2005337 C91	2364.12
	INTERNATIONAL	4900 / 250 / 300	NAVISTAR	DT 466	DERECHA	2005337 C91	2364.12
	INTERNATIONAL	7400	INTERNATIONAL	DT 350	DERECHA	2005337 C91	2364.12

NUMERO DE PARTE GATES	VEHICULO	MODELO	MOTOR	SERIE	ROTACION	ORIGINAL NUMERO	PRESION PSI
 BDH-5333-A	DINA	455 OF	NAVISTAR	DT 466	IZQUIERDA	1686649 C91	2364.16
	INTERNATIONAL	4300	NAVISTAR	DT 466	IZQUIERDA	1686649 C91	2364.16
	INTERNATIONAL	4400	NAVISTAR	DT 466	IZQUIERDA	1686649 C91	2364.16
	INTERNATIONAL	4700 SCD	NAVISTAR	T444E	IZQUIERDA	1686649 C91	2364.16
	INTERNATIONAL	4700 FBC	NAVISTAR	DT 466	IZQUIERDA	1686649 C91	2364.16

NUMERO DE PARTE GATES	VEHICULO	MODELO	MOTOR	SERIE	ROTACION	ORIGINAL	PRESION
						NUMERO	PSI
 BDH-8320-A	FREIGHTLINER	ARGOSY	CUMMINS	M11	IZQUIERDA	3187858	2175.56
	FREIGHTLINER	C 120	CUMMINS	M11	IZQUIERDA	3187858	2175.56
	FREIGHTLINER	COLUMBIA	CUMMINS	M11	IZQUIERDA	3187858	2175.56
	FREIGHTLINER	FL 112	CUMMINS	M11	IZQUIERDA	3187858	2175.56
	FREIGHTLINER	FL 112 QR	CUMMINS	M11	IZQUIERDA	3187858	2175.56
	FREIGHTLINER	FL 112 SR	CUMMINS	M11	IZQUIERDA	3187858	2175.56
	FREIGHTLINER	FLD 112	CUMMINS	M11	IZQUIERDA	3187858	2175.56
	FREIGHTLINER	FLD 120	CUMMINS	M11	IZQUIERDA	3187858	2175.56
	INTERNATIONAL	9200	CUMMINS	M11	IZQUIERDA	3187858	2175.56
	INTERNATIONAL	9200 i	CUMMINS	M11	IZQUIERDA	3187858	2175.56
	INTERNATIONAL	DAY CAB	CUMMINS	M11	IZQUIERDA	3187858	2175.56
	INTERNATIONAL	DAY CAB DDC	CUMMINS	M11	IZQUIERDA	3187858	2175.56
	KENWORTH	T450 W	CUMMINS	M11	IZQUIERDA	3187858	2175.56
	KENWORTH	T600	CUMMINS	M11	IZQUIERDA	3187858	2175.56
	KENWORTH	T600B	CUMMINS	M11	IZQUIERDA	3187858	2175.56
	KENWORTH	T800	CUMMINS	M11	IZQUIERDA	3187858	2175.56
	KENWORTH	T800B	CUMMINS	M11	IZQUIERDA	3187858	2175.56
	KENWORTH	T800B	CUMMINS	M11	IZQUIERDA	3187858	2175.56
	KENWORTH	T800B SH	CUMMINS	M11	IZQUIERDA	3187858	2175.56
	KENWORTH	W900	CUMMINS	M11	IZQUIERDA	3187858	2175.56
KENWORTH	W924	CUMMINS	M11	IZQUIERDA	3187858	2175.56	
KENWORTH	T2000	CUMMINS	M11	IZQUIERDA	3187858	2175.56	
MASA VOLVO	BUSSCAR	CUMMINS	M11	IZQUIERDA	3187858	2175.56	
MASA VOLVO	HALCON	CUMMINS	M11	IZQUIERDA	3187858	2175.56	
MASA VOLVO	JAGUAR	CUMMINS	M11	IZQUIERDA	3187858	2175.56	

NUMERO DE PARTE GATES	VEHICULO	MODELO	MOTOR	SERIE	ROTACION	ORIGINAL	PRESION
						NUMERO	PSI
 BDH-7922-A	DINA	43316070	CUMMINS	6BTAA	IZQUIERDA	226H050040	2364.12
	DINA	433	CUMMINS	155	IZQUIERDA	226H050040	2364.12
	DINA	533 G3	CUMMINS	155	IZQUIERDA	226H050040	2364.12
	DINA	531	CUMMINS	155	IZQUIERDA	226H050040	2364.12
	DINA	532 J	CUMMINS	155	IZQUIERDA	226H050040	2364.12
	DINA	751 MULT	CUMMINS	DT 530	IZQUIERDA	226H050040	2364.12
	DINA	751 MULT	CUMMINS	DT 530	IZQUIERDA	226H050040	2364.12
	DINA	7400 240	CUMMINS	DT 530	IZQUIERDA	226H050040	2364.12
	DINA	7400 240	CUMMINS	DT 530	IZQUIERDA	226H050040	2364.12
	KENWORTH	T450 W	CUMMINS	L10	IZQUIERDA	226H050040	2364.12
	KENWORTH	T600B	CUMMINS	L10	IZQUIERDA	226H050040	2364.12

NUMERO DE PARTE GATES	VEHICULO	MODELO	MOTOR	SERIE	ROTACION	ORIGINAL	PRESION
						NUMERO	PSI
 BDH-7554-A	DINA	43316070	CUMMINS	6BTAA	DERECHA	226H050030	2364.12
	DINA	650 19570	CUMMINS	ISB	DERECHA	226H050030	2364.12
	DINA	D 9 CAB OVER	CUMMINS	ISB	DERECHA	226H050030	2364.12
	DINA	D 12 CAB OVER	CUMMINS	ISB	DERECHA	226H050030	2364.12
	FORD	F 800	CUMMINS	6BTAA	DERECHA	226H050030	2364.12
	FREIGHTLINER	FC 70	CUMMINS	ISB	DERECHA	14 12608 000	2364.12
	FREIGHTLINER	FC 80	CUMMINS	ISB	DERECHA	14 12608 000	2364.12
	FREIGHTLINER	FL 60	CUMMINS	ISB	DERECHA	14 12608 000	2364.12
	FREIGHTLINER	FL 70	CUMMINS	ISB	DERECHA	14 12608 000	2364.12
	FREIGHTLINER	FS 65	CUMMINS	ISB	DERECHA	14 12608 000	2364.12
	KENWORTH	T300	CUMMINS	ISB	DERECHA	226H050030	2364.12

UNIDADES DE REFRIGERACION

MARCA	UNIDAD DE REFRIGERACION	APLICACIÓN	No. OEM	PARTE GATES	EQUIVALENCIA
Thermo King	B1	Transmisión -	78280		3VX450
Thermo King	C	Generador -		8389 GS	9385
Thermo King	CA	Generador -		8389 GS	9385
Thermo King	CBCI	Compresor C/York o Sanden Compr.	78733		5536
Thermo King	CB-I	Compresor -	78544		AX42
Thermo King	CB-II	Compresor -	78272	8380 GS	9380
Thermo King	CB-III	Compresor -	78544		AX42
Thermo King	CG	Generador -	78232	8345 GS	9341
Thermo King	CG	Compresor -	78267	8350 GS	9350
Thermo King	CG	Motor C/Motor Eléctrico	78244	8404 GS	9400
Thermo King	CGS1250	Ventilador -	78297		5516
Thermo King	CM	Generador -		8400 GS	9395
Thermo King	Crown 500	Ventilador -	78322		5524
Thermo King	Crown 500	Alternador -	78232	8345 GS	9341
Thermo King	D1 Series	Alternador C/35A. Alt.	78511		AX37
Thermo King	D1 Series	B.A. & Alternador C/125A. Alt.	78459		AX46
Thermo King	D2M2	Alternador -	78285	8473 GS	9470
Thermo King	D2M2	Compresor -	78385		B59
Thermo King	D3 Series	B.A. & Alternador -	78459		AX46
Thermo King	D4M1	Alternador -	78285	8473 GS	9470
Thermo King	D4M1	Compresor -	78385		B59
Thermo King	FB2	Alternador -	78317	8404 GS	9400
Thermo King	FB2	B.A. -	78289	8324 GS	9319
Thermo King	FB2	Generador -	71242	8290 GS	9290
Thermo King	FB2-M5	Alternador -	78317	8404 GS	9400
Thermo King	FB2-M5	B.A. -	78289	8324 GS	9319
Thermo King	FB2-M5	Generador -	71242	8290 GS	9290
Thermo King	GA	Starter -	78195	8334 GS	9330
Thermo King	GL	Ventilador & Compresor -			BX90
Thermo King	HA	Transmisión -	78144		A66
Thermo King	HK 100	B.A. & Alternador -	78272	8380 GS	9380
Thermo King	HK 30	B.A. & Alternador -	78272	8380 GS	9380
Thermo King	HK 60	B.A. & Alternador -	78272	8380 GS	9380
Thermo King	HM	Transmisión -	78144		A66
Thermo King	J	Compresor -	78164	8350 GS	9350
Thermo King	JD-I 30	B.A. -	78679		9279
Thermo King	JD-I 50	B.A. -	78272	8380 GS	9380
Thermo King	KD-I	Ventilador -	78498		AX64
Thermo King	KD-I	B.A. Sin Alt.		8313 GS	9313
Thermo King	KD-I	B.A. & Alternador -	78434	8445 GS	9440
Thermo King	KD-I	Compresor C/Motor de reserva	78341		5521
Thermo King	KD-II	Ventilador - Right Side -			3V315
Thermo King	KD-II	Ventilador & Alternador - Left Side -	78684		5508
Thermo King	KD-II	B.A. -			9279
Thermo King	KD-II	Motor Eléctrico a Compresor Mar. 1988 & Anteriores	78689		5529
Thermo King	KD-II	Evap. Ventilador & Alternador -	78700		3V300
Thermo King	KD-II	Motor a Compresor -	78688		5502
Thermo King	KL 10	Ventilador & Compresor -	78129		BX90
Thermo King	KL 20	Ventilador & Compresor -	78173		BX55
Thermo King	KL 30	Ventilador & Compresor -	78129		BX90
Thermo King	KL 40	Ventilador & Compresor -	78129		BX90
Thermo King	KL 40S	Ventilador & Compresor -	78129		BX90
Thermo King	KL 50	Ventilador & Compresor -	78173		BX55
Thermo King	KL 62	Ventilador -	78172		BX82
Thermo King	KL 62	Ventilador & Compresor C/Fase única	78173		BX55
Thermo King	KLA	Ventilador -	78172		BX82
Thermo King	KLA	Alternador -	78212		B48
Thermo King	KR	Compresor -	78205		B58
Thermo King	LC	Motor -	78238		B68
Thermo King	LND 30	Ventilador & Alternador -	78608		B71
Thermo King	LND 30	B.A. -	78513	8305 GS	9305
Thermo King	LND 30	Polea Loca a Ventilador Shaft -	78606		B30
Thermo King	LND 30	Clutch -	78628		BX50

UNIDADES DE REFRIGERACION

MARCA	UNIDAD DE REFRIGERACION	APLICACIÓN	No. OEM	PARTE GATES	EQUIVALENCIA
Thermo King	LND 30	Motor a Polea Loca C/Doble banda	78669		5515
Thermo King	LND 30	Motor a Polea Loca C/Banda simple	78607		B81
Thermo King	LND 30 PEG	Ventilador & Alternador -	78608		B71
Thermo King	LND 30 PEG	B.A. -	78513	8305 GS	9305
Thermo King	LND 30 PEG	Polea Loca -	78606		B30
Thermo King	LND 30 PEG	Motor a Polea Loca -	78607		B81
Thermo King	LND 50	Ventilador - de Alternador -	78626		5531
Thermo King	LND 50	Ventilador - de Polea Loca -	78671		5510
Thermo King	LND 50	B.A. C/31" Banda O.C.		8305 GS	9305
Thermo King	LND 50	B.A. C/32" Banda O.C.		8313 GS	9313
Thermo King	LND 50	Compresor -	78628		BX50
Thermo King	LND 50	Motor a Polea Loca - Ventilador -	78649		5538
Thermo King	LND 50 PEG	Ventilador & Alternador -	78626		5531
Thermo King	LND 50 PEG	B.A. -	78513	8305 GS	9305
Thermo King	LND 50 PEG	Motor a Polea Loca -	78649		5538
Thermo King	LR	Ventilador & Alternador -	78506		5509
Thermo King	LR	B.A. -	78513	8305 GS	9305
Thermo King	LR	Transmisión -	78518		5500
Thermo King	LR	Motor Eléctrico C/220/380V., 50 Hz Mtr.			5513
Thermo King	LR	Motor Eléctrico C/230/460V., 60 Hz Mtr.			5511
Thermo King	LR-I	Alternador -	78518		5509
Thermo King	LR-I	B.A. C/31" Banda O.C.		8305 GS	9305
Thermo King	LR-I	B.A. C/32" Banda O.C.		8313 GS	9313
Thermo King	LR-I	Motor Eléctrico a Compresor Mtr. No. 4640C44H02	78509		5511
Thermo King	LR-I	Motor Eléctrico a Compresor Mtr. No. 4107D31H02	78512		5513
Thermo King	LR-I	Motor a Compresor -	78518		5500
Thermo King	M13	Ventilador -	78214		5525
Thermo King	M13	Alternador -	78232	8345 GS	9341
Thermo King	M15	Ventilador -	78214		5525
Thermo King	M15	Alternador -	78232	8345 GS	9341
Thermo King	M22	Compresor -	78239	8533 GS	9530
Thermo King	MD-I	Alternador -	78561		5519
Thermo King	MD-I	B.A. & Alternador C/2-Sistema de polea	78513	8305 GS	9305
Thermo King	MD-I	B.A. & Alternador C/3-Sistema de polea	78503	PQ17430	9430
Thermo King	MD-I	Evap. Ventilador, Motor Eléctrico & Polea Loca -	78436		5520
Thermo King	MD-I	Compresor C/Motor de reserva	78436		5520
Thermo King	MD-I	Compresor - de Clutch 50D	78591		5522
Thermo King	MD-II	Alternador Sin KD-II Polea	78700		3V300
Thermo King	MD-II	Ventilador - Right Side C/KD-II Polea			3V315
Thermo King	MD-II	Ventilador & Alternador - Left Side C/KD-II Polea	78584		5508
Thermo King	MD-II	B.A. -			9279
Thermo King	MD-II	Compresor & Polea Loca Sin KD-II Polea	78688		5502
Thermo King	MD-II	Motor Eléctrico & Compresor Feb. 1988 & Anteriores	78689		5529
Thermo King	MD-II	Motor Eléctrico & Compresor Jan. 1989 & Nuevos; Sin KD-II Polea	78679		9279
Thermo King	MD-II	Evap. Ventilador & Alternador C/KD-II Polea	78700		3V300
Thermo King	MD-II	Evap. Ventilador, Alternador & Compresor Sin KD-II Polea	78684		5508
Thermo King	MD-II	Motor a Compresor C/KD-II Polea	78688		5502
Thermo King	MW	Ventilador -	78197	8515 GS	9510
Thermo King	MW	Generador -	78111	8371 GS	9370
Thermo King	MWC 10	Alternador -	78232	8345 GS	9341
Thermo King	MWC 20	Alternador -	78265	8300 GS	9300
Thermo King	MWC 30	Alternador -	78232	8345 GS	9341
Thermo King	MWC 40	Alternador -	78265	8300 GS	9300
Thermo King	MWC 50	Alternador -	78265	8300 GS	9300
Thermo King	MWCL 25	Transmisión -	78112		6234
Thermo King	MWCT	Transmisión -	78112		6234
Thermo King	NFD	Generador -	78204	8484 GS	9480
Thermo King	NSD1-1012	B.A. & Alternador -	78397		A43
Thermo King	NWD	Ventilador Nuevo Diseño	78278		5524
Thermo King	NWD	Alternador Nuevo Diseño	78272	8380 GS	9380
Thermo King	NWD	B.A. Nuevo Diseño	78275	8450 GS	9447
Thermo King	NWD	B.A. & Generador Diseño Anterior	78204	8484 GS	9480
Thermo King	NWD	Transmisión Ser. No. 101 hasta 126	78202		BX128

UNIDADES DE REFRIGERACION

MARCA	UNIDAD DE REFRIGERACION	APLICACIÓN	No. OEM	PARTE GATES	EQUIVALENCIA
Thermo King	NWD	Transmisión Ser. No. 127 hasta 206	78213		BX124
Thermo King	NWD (Super & Crown)	Alternador -		8345 GS	9341
Thermo King	NWD (Super & Crown)	B.A. & Alternador -		PQ17420	9420
Thermo King	NWD 30 3000	Ventilador & Polea Loca -	78278		5524
Thermo King	NWD 30 3000	Alternador -	78272	8380 GS	9380
Thermo King	NWD 30 3000	B.A. -	78315		9279
Thermo King	NWD 30 3005	B.A. -	78336	8290 GS	9290
Thermo King	NWD 30 3005	Alternador -	78272	8380 GS	9380
Thermo King	NWD 30 3006	Alternador -	78232	8345 GS	9341
Thermo King	NWD 30 3100 Series	Ventilador & Polea Loca -	78278		5524
Thermo King	NWD 30 3100 Series	Alternador -	78272	8380 GS	9380
Thermo King	NWD 30 3100 Series	Alternador a B.A. -	78336	8290 GS	9290
Thermo King	NWD 30 AM4	Alternador -	78110		A45
Thermo King	NWD 30 AM6	Alternador -	78110		A45
Thermo King	NWD 30 AM7	Alternador -	78137		BX55
Thermo King	NWD 30 M100	Ventilador & Polea Loca -	78278		5524
Thermo King	NWD 30 M100	Alternador -	78272	8380 GS	9380
Thermo King	NWD 30 M100	B.A. -	78315		9279
Thermo King	NWD 30 M10A	Ventilador C/115" Banda O.C.	78241		BX112
Thermo King	NWD 30 M10A	B.A. & Generador -	78204	8484 GS	9480
Thermo King	NWD 30 M10A	Transmisión Diseño Anterior	78241		BX112
Thermo King	NWD 30 M1212	Ventilador & Polea Loca -	78278		5524
Thermo King	NWD 30 M1212	Alternador -	78272	8380 GS	9380
Thermo King	NWD 30 M1212	B.A. -	78315		9279
Thermo King	NWD 30 M20	Ventilador -	78241		BX112
Thermo King	NWD 30 M20	Alternador - de Motor -	78272	8380 GS	9380
Thermo King	NWD 30 M20	Alternador - de Ventilador -	78223	8580 GS	9580
Thermo King	NWD 30 M20	B.A. -	78275	8450 GS	9447
Thermo King	NWD 30 M22	Ventilador -	78241		BX112
Thermo King	NWD 30 M22	Alternador - de Motor -	78272	8380 GS	9380
Thermo King	NWD 30 M22	B.A. -	78275	8450 GS	9447
Thermo King	NWD 30 M30	Alternador - de Ventilador -	78223	8580 GS	9580
Thermo King	NWD 30 M35	Ventilador -	78241		BX112
Thermo King	NWD 30 M35	Alternador - de Motor -	78272	8380 GS	9380
Thermo King	NWD 30 M35	Alternador - de Ventilador -	78223	8580 GS	9580
Thermo King	NWD 30 M35	B.A. -	78275	8450 GS	9447
Thermo King	NWD 30 M4	Ventilador Nuevo Diseño	78214		5525
Thermo King	NWD 30 M4	Ventilador Diseño Anterior; C/115" Banda O.C.	78241		BX112
Thermo King	NWD 30 M4	Ventilador Diseño Anterior; C/118" Banda O.C.	78214		5525
Thermo King	NWD 30 M4	Alternador - de Motor. Nuevo Diseño	78272	8380 GS	9380
Thermo King	NWD 30 M4	Alternador - de Ventilador Nuevo Diseño	78223	8580 GS	9580
Thermo King	NWD 30 M4	B.A. Nuevo Diseño	78275	8450 GS	9447
Thermo King	NWD 30 M4	B.A. & Generador Diseño Anterior	78204	8484 GS	9480
Thermo King	NWD 30 M4	Transmisión Diseño Anterior	78242		BX120
Thermo King	NWD 30 M46	Ventilador -	78241		BX112
Thermo King	NWD 30 M46	Alternador - de Motor -	78272	8380 GS	9380
Thermo King	NWD 30 M46	Alternador - de Ventilador -		8573 GS	9570
Thermo King	NWD 30 M46	B.A. -	78275	8450 GS	9447
Thermo King	NWD 30 M50	B.A. -	78275	8450 GS	9447
Thermo King	NWD 35 AM6	Ventilador -	78278		5524
Thermo King	NWD 35 AM6	Alternador -	78110		AX48
Thermo King	NWD 35 AM6	B.A. & Generador -	78264	8573 GS	9570
Thermo King	NWD 35 AM7	Ventilador -	78278		5524
Thermo King	NWD 35 AM7	Alternador -	78110		AX48
Thermo King	NWD 35 AM7	B.A. & Generador -	78264	8573 GS	9570
Thermo King	NWD 35 AM8	Ventilador -	78278		5524
Thermo King	NWD 35 AM8	Alternador -	78110		AX48
Thermo King	NWD 35 AM8	B.A. & Generador -	78264	8573 GS	9570
Thermo King	NWD 35 M21	B.A. -	78275	8450 GS	9447
Thermo King	NWD 35 M21	B.A. & Alternador -	78272	8380 GS	9380
Thermo King	NWD 35 M21	B.A. & Generador -	78204	8484 GS	9480
Thermo King	NWD 35 M4	Ventilador -	78242		BX120

UNIDADES DE REFRIGERACION

MARCA	UNIDAD DE REFRIGERACION	APLICACIÓN	No. OEM	PARTE GATES	EQUIVALENCIA
Thermo King	NWD 35 M5	B.A. Nuevo Diseño	78275	8450 GS	9447
Thermo King	NWD 35 M5	B.A. & Alternador Nuevo Diseño	78272	8380 GS	9380
Thermo King	NWD 35 M5	B.A. & Generador Nuevo Diseño	78204	8484 GS	9480
Thermo King	NWD 50	Ventilador Diseño Anterior	78270		BX144
Thermo King	NWD 50	Ventilador Nuevo Diseño			A144
Thermo King	NWD 50	Alternador -	78362	8260 GS	9260
Thermo King	NWD 50	B.A. -	78275	8450 GS	9447
Thermo King	NWD 50	Compresor -	78368		B50
Thermo King	NWD 50 3000	Ventilador -	78287		A144
Thermo King	NWD 50 3000	Alternador -	78362	8260 GS	9260
Thermo King	NWD 50 3000	B.A. -	78328	8476 GS	9476
Thermo King	NWD 50 3000	Motor Eléctrico -			B50
Thermo King	NWD 50 3011	Ventilador -	78287		A144
Thermo King	NWD 50 3011	B.A. -	78275	8450 GS	9447
Thermo King	NWD 50 3100 Series	Ventilador & Polea Loca -	78287		A144
Thermo King	NWD 50 3100 Series	Alternador -	78362	8260 GS	9260
Thermo King	NWD 50 3100 Series	B.A. -	78328	8476 GS	9476
Thermo King	NWD 50 3100 Series	Motor Eléctrico -			B50
Thermo King	NWD 50 M207	Ventilador -	78287		A144
Thermo King	NWD 50 M207	B.A. -	78275	8450 GS	9447
Thermo King	NWD 62	B.A. -	78268	8450 GS	9451
Thermo King	NWD 62	Generador -	78255		AX46
Thermo King	NWD 62 30M5	Ventilador -	78242		BX120
Thermo King	NWD 62 50	Ventilador -	78270		BX144
Thermo King	NWD 62 50	Alternador -	78266		6825
Thermo King	NWD 62 50	B.A. -	78268	8450 GS	9451
Thermo King	NWD 622 30M10A	Ventilador -	78241		BX112
Thermo King	NWD 622 30M10A	B.A. & Generador -	78204	8484 GS	9480
Thermo King	NWD-AM1	Alternador -	78223	8580 GS	9580
Thermo King	NWD-AM1	Transmisión C/30A. Alt.	78214		5525
Thermo King	NWD-AM3	Ventilador -	78278		5524
Thermo King	NWD-AM3	Alternador Diseño Anterior; C/30A. Alt.	78223	8580 GS	9580
Thermo King	NWD-AM3	Alternador Diseño Anterior; Sin 30A. Alt.	78110		A48
Thermo King	NWD-AM3	B.A. & Alternador -	78223	8580 GS	9580
Thermo King	NWD-AM3	B.A. & Generador -	78264	8573 GS	9570
Thermo King	NWD-AM3	Transmisión C/30A. Alt.	78214		5525
Thermo King	NWD-AM4	Ventilador -	78278		5524
Thermo King	NWD-AM4	Alternador Diseño Anterior	78110		A48
Thermo King	NWD-AM4	B.A. & Alternador -	78223	8580 GS	9580
Thermo King	NWD-AM4	B.A. & Generador -	78264	8573 GS	9570
Thermo King	NWD-AM4	Transmisión Diseño Anterior; C/30A. Alt.	78214		5525
Thermo King	NWD-AM8	Alternador Nuevo Diseño	78110		A45
Thermo King	NWD-AM8	Alternador Diseño Anterior	78110		A48
Thermo King	NWE MAX	Ventilador -	78487		A48
Thermo King	NWG	Ventilador -	78230		BX100
Thermo King	NWG	B.A. -	78231		TR22386
Thermo King	RCD	Ventilador -	78287		A144
Thermo King	RCD	B.A. -	78328	8476 GS	9476
Thermo King	RD-I 30	Ventilador -	78494		5530
Thermo King	RD-I 30	Alternador -	78434	8445 GS	9440
Thermo King	RD-I 30	B.A. C/2-Sistema de polea	78513	8305 GS	9305
Thermo King	RD-I 30	B.A. C/3-Sistema de polea	78494		5530
Thermo King	RD-I 30	Compresor C/R12 Refrigerante	78495		5504
Thermo King	RD-I 30	Compresor C/R502 Refrigerante	7850		5512
Thermo King	RD-I 30	Motor Eléctrico & Compresor C/R12 Refrigerante	78436		5520
Thermo King	RD-I 30	Motor Eléctrico & Compresor C/R502 Refrigerante	78510		5503
Thermo King	RD-I 50	Ventilador -	78494		5530
Thermo King	RD-I 50	Alternador -	78434	8445 GS	9440
Thermo King	RD-I 50	B.A. C/2-Sistema de polea	78513	8305 GS	9305
Thermo King	RD-I 50	B.A. C/3-Sistema de polea	78494		5530
Thermo King	RD-I 50	Compresor C/R12 Refrigerante	78495		5504
Thermo King	RD-I 50	Compresor C/R502 Refrigerante	7850		5512
Thermo King	RD-I 50	Motor Eléctrico & Compresor C/R12 Refrigerante	78436		5520
Thermo King	RD-I 50	Motor Eléctrico & Compresor C/R502 Refrigerante	78510		5503

UNIDADES DE REFRIGERACION

UNIDAD DE REFRIGERACION			No.	PARTE	
MARCA	REFRIGERACION	APLICACION	OEM	GATES	EQUIVALENCIA
Thermo King	RD-I SSIV	B.A. -	78513	8305 GS	9305
Thermo King	RD-I SSIV	Compresor C/R12 Refrigerante	78495		5504
Thermo King	RD-I SSIV	Compresor C/R502 Refrigerante	78500		5512
Thermo King	RD-I SSIV	Motor Eléctrico & Compresor C/R12 Refrigerante	78436		5520
Thermo King	RD-I SSIV	Motor Eléctrico & Compresor C/R502 Refrigerante	78510		5503
Thermo King	RD-I SSIV	Evap. Ventilador & Alternador -	78666		A53
Thermo King	RD-I SSIV	Evap. Ventilador, Alternador & Compresor C/R12 Refrigerante	78494		5530
Thermo King	RD-I SSIV	Evap. Ventilador, Alternador & Compresor C/R502 Refrigerante	78646		AX66
Thermo King	RD-II	B.A. & Alternador -	78434	8445 GS	9440
Thermo King	RD-II	Compresor a Ventilador -	78494		5530
Thermo King	RD-II	Motor Eléctrico a Compresor -	78510		5503
Thermo King	RD-II	Evap. Ventilador & Compresor -	78698		3VX600
Thermo King	RD-II	Evap. Ventilador & Alternador -	78666		A53
Thermo King	RD-II	Motor a Compresor C/67" Banda O.C.	78500		5512
Thermo King	RD-II	Motor a Compresor C/65" Banda O.C.	78495		5504
Thermo King	RL	Ventilador & Polea Loca -	78132		BX90
Thermo King	RL	Motor Eléctrico -	78153		B44
Thermo King	RL 20	Ventilador & Compresor -	78132		BX90
Thermo King	RL 20	Clutch -	78146	8473 GS	9470
Thermo King	RL 20	Compresor Ser. No. 876756	78146	8473 GS	9470
Thermo King	RL 20	Compresor Diseño Anterior	78153		B44
Thermo King	RL 50	Ventilador & Compresor -	78132		BX90
Thermo King	RL 50	Clutch -	78146	8473 GS	9470
Thermo King	RL 50	Compresor Ser. No. 876756	78146	8473 GS	9470
Thermo King	RL 50	Compresor Diseño Anterior	78153		B44
Thermo King	RLA	Transmisión -	78212		B48
Thermo King	RLD	Ventilador -	78320		A112
Thermo King	RLD	B.A. & Alternador -	78319	8515 GS	9510
Thermo King	ROL 30	Ventilador Ser. No. 1510 & After	78172		BX82
Thermo King	ROL 40	Ventilador -	78185		BX90
Thermo King	ROL 50	Ventilador Ser. No. 1510 & After	78172		BX82
Thermo King	RT	Blower -	78107		A68
Thermo King	SB-I 1000	Ventilador C/Salida de alto desempeño	78470		5523
Thermo King	SB-I 1000	Ventilador SIN Salida de alto desempeño	78553		5535
Thermo King	SB-I 1000	B.A. & Alternador C/47" Banda O.C.	78471	8468 GS	9465
Thermo King	SB-I 1000	B.A. & Alternador C/57" Banda O.C.	78556		AX55
Thermo King	SB-I 1200	Ventilador C/Salida de alto desempeño	78470		5523
Thermo King	SB-I 1200	Ventilador SIN Salida de alto desempeño	78553		5535
Thermo King	SB-I 1200	B.A. & Alternador C/47" Banda O.C.	78471	8468 GS	9465
Thermo King	SB-I 1200	B.A. & Alternador C/57" Banda O.C.	78556		AX55
Thermo King	SB-I 2000	Ventilador C/Salida de alto desempeño	78470		5523
Thermo King	SB-I 2000	Ventilador SIN Salida de alto desempeño	78553		5535
Thermo King	SB-I 2000	B.A. & Alternador C/47" Banda O.C.	78471	8468 GS	9465
Thermo King	SB-I 2000	B.A. & Alternador C/57" Banda O.C.	78556		AX55
Thermo King	SB-I 30	Ventilador -	78470		5523
Thermo King	SB-I 30	B.A. & Alternador -	78471	8468 GS	9465
Thermo King	SB-I 50	Ventilador & Polea Loca -	78577		B190
Thermo King	SB-I 50	Alternador -	78521		A26
Thermo King	SB-I 50	B.A. -	78267	8350 GS	9350
Thermo King	SB-I 50	Motor Eléctrico -	78535		B49
Thermo King	SB-I 5300	Ventilador & Polea Loca -	78470		5523
Thermo King	SB-I 5300	Alternador a Compresor -	78572		B60
Thermo King	SB-I 5300	B.A. & Alternador -	78471	8468 GS	9465
Thermo King	SB-II 30	Ventilador C/2-Ventilador de control de velocidad	78695		A58
Thermo King	SB-II 30	Ventilador Sin 2-Ventilador de control de velocidad	78603		BX59
Thermo King	SB-II 30	B.A. & Alternador C/37A. Alt.	78751	8468 GS	9463
Thermo King	SB-II 30	B.A. & Alternador C/65A., 72A. Alt.	78471	8468 GS	9465
Thermo King	SB-II 30	Polea Loca C/2-Ventilador de control de velocidad	78694		6884
Thermo King	SB-II 30	Polea Loca Sin 2-Ventilador de control de velocidad	78604		BX83
Thermo King	SB-II 30 1500 AC	Ventilador -	78603		BX59
Thermo King	SB-II 30 1500 AC	B.A. & Alternador Nov. 1, 1987 & Anteriores; C/37A. Alt.	78667	8476 GS	9476
Thermo King	SB-II 30 1500 AC	B.A. & Alternador Nov. 2, 1987 & Nuevos	78471	8468 GS	9465
Thermo King	SB-II 30 1500 AC	Polea Loca -	78604		BX83

UNIDADES DE REFRIGERACION

MARCA	UNIDAD DE REFRIGERACION	APLICACIÓN	No. OEM	PARTE GATES	EQUIVALENCIA
Thermo King	SB-II 30 1500 PEG	Ventilador -	78603		BX59
Thermo King	SB-II 30 1500 PEG	B.A. & Alternador Nov. 1, 1987 & Anteriores; C/37A. Alt.	78667	8476 GS	9476
Thermo King	SB-II 30 1500 PEG	B.A. & Alternador Nov. 2, 1987 & Nuevos	78471	8468 GS	9465
Thermo King	SB-II 30 1500 PEG	Polea Loca -	78604		BX83
Thermo King	SB-II 30 DELTA	Ventilador C/2-Ventilador de control de velocidad	78695		A58
Thermo King	SB-II 30 DELTA	B.A. & Alternador -	78751	8468 GS	9463
Thermo King	SB-II 30 DELTA	Polea Loca C/2-Ventilador de control de velocidad	78694		6884
Thermo King	SB-II 30 PEG	Ventilador C/2-Ventilador de control de velocidad	78695		A58
Thermo King	SB-II 30 PEG	Ventilador Sin 2-Ventilador de control de velocidad	78603		BX59
Thermo King	SB-II 30 PEG	B.A. & Alternador C/37A. Alt.	78751	8468 GS	9463
Thermo King	SB-II 30 PEG	B.A. & Alternador C/65A., 72A. Alt.	78471	8468 GS	9465
Thermo King	SB-II 30 PEG	Polea Loca C/2-Ventilador de control de velocidad	78694		6884
Thermo King	SB-II 30 PEG	Polea Loca Sin 2-Ventilador de control de velocidad	78604		BX83
Thermo King	SB-II 50	Ventilador & Polea Loca C/2-Speed Trans.	78731		A84
Thermo King	SB-II 50	Ventilador & Polea Loca Sin 2-Speed Trans.	78629		5537
Thermo King	SB-II 50	Alternador -	78339		A38
Thermo King	SB-II 50	B.A. -	78289	8324 GS	9319
Thermo King	SB-II 50	Compresor -	78535		B49
Thermo King	SB-II 50 TC	Ventilador & Polea Loca C/2-Speed Trans.	78731		A84
Thermo King	SB-II 50 TC	Ventilador & Polea Loca Sin 2-Speed Trans.	78629		5537
Thermo King	SB-II 50 TC	Alternador -	78339		A38
Thermo King	SB-II 50 TC	B.A. -	78289	8324 GS	9319
Thermo King	SB-II 50 TC	Compresor -	78535		B49
Thermo King	SB-II C201	Ventilador -	78603		BX59
Thermo King	SB-II C201	B.A. & Alternador C/37A. Alt.	78751	8468 GS	9463
Thermo King	SB-II C201	Polea Loca -	78604		BX83
Thermo King	SB-II Convertible	Ventilador C/Aire inverso	78637		BX61
Thermo King	SB-II Convertible	Ventilador Sin Aire inverso	78603		BX59
Thermo King	SB-II Convertible	Ventilador C/2-Ventilador de control de velocidad	78695		A58
Thermo King	SB-II Convertible	B.A. & Alternador C/37A. Alt.	78751	8468 GS	9463
Thermo King	SB-II Convertible	B.A. & Alternador C/65A., 72A. Alt.	78471	8468 GS	9465
Thermo King	SB-II Convertible	Polea Loca C/2-Ventilador de control de velocidad	78694		6884
Thermo King	SB-II Convertible	Polea Loca Sin 2-Ventilador de control de velocidad	78604		BX83
Thermo King	SB-II HP	Ventilador -	78603		BX59
Thermo King	SB-II HP	Polea Loca -	78604		BX83
Thermo King	SB-II Max	Ventilador -	78629		5537
Thermo King	SB-II Max 30	Ventilador & Polea Loca C/2-Ventilador de control de velocidad	78695		A58
Thermo King	SB-II Max 30	Ventilador & Polea Loca Sin 2-Ventilador de control de velocidad	78603		BX59
Thermo King	SB-II Max 30	B.A. & Alternador C/37A. Alt.	78751	8468 GS	9463
Thermo King	SB-II Max 30	B.A. & Alternador C/65A. Alt.	78471	8468 GS	9465
Thermo King	SB-II Max 30	Polea Loca C/2-Ventilador de control de velocidad	78694		6884
Thermo King	SB-II Max 30	Polea Loca Sin 2-Speed Trans.	78604		BX83
Thermo King	SB-II Max 50 EEC	Alternador -		8445 GS	9440
Thermo King	SB-II Max 50 EEC	B.A. -		8324 GS	9319
Thermo King	SB-II Max Plus	Ventilador -	78603		BX59
Thermo King	SB-II Max Plus	B.A. & Alternador C/37A. Alt.	787851	8468 GS	9463
Thermo King	SB-II Max Plus	Polea Loca -	78604		BX83
Thermo King	SB-II PE	Ventilador C/2-Ventilador de control de velocidad	78695		A58
Thermo King	SB-II PE	Ventilador Sin 2-Ventilador de control de velocidad	78603		BX59
Thermo King	SB-II PE	B.A. & Alternador C/37A. Alt.	78751	8468 GS	9463
Thermo King	SB-II PE	B.A. & Alternador C/65A., 72A. Alt.	78471	8468 GS	9465
Thermo King	SB-II PE	Polea Loca C/2-Ventilador de control de velocidad	78694		6884
Thermo King	SB-II PE	Polea Loca Sin 2-Ventilador de control de velocidad	78604		BX83
Thermo King	SB-II Reverse Air	Ventilador -	78637		BX61
Thermo King	SB-II Reverse Air	B.A. & Alternador C/37A. Alt.	78751	8468 GS	9463
Thermo King	SB-II Reverse Air	B.A. & Alternador C/65A., 72A. Alt.	78471	8468 GS	9465
Thermo King	SB-II Reverse Air	Polea Loca C/2-Ventilador de control de velocidad	78694		6884
Thermo King	SB-II Reverse Air	Polea Loca Sin 2-Ventilador de control de velocidad	78604		BX83
Thermo King	SB-II TC	Ventilador C/2-Ventilador de control de velocidad	78695		A58
Thermo King	SB-II TC	Ventilador Sin 2-Ventilador de control de velocidad	78603		BX59
Thermo King	SB-II TC	B.A. & Alternador C/37A. Alt.	78751	8468 GS	9463
Thermo King	SB-II TC	B.A. & Alternador C/65A., 72A. Alt.	78471	8468 GS	9465
Thermo King	SB-II TC	Polea Loca C/2-Ventilador de control de velocidad	78694		6884
Thermo King	SB-II TC	Polea Loca Sin 2-Ventilador de control de velocidad	78604		BX83

UNIDADES DE REFRIGERACION

UNIDAD DE REFRIGERACION			No.	PARTE	
MARCA	REFRIGERACION	APLICACIÓN	OEM	GATES	EQUIVALENCIA
Thermo King	SB-II Tracker	Ventilador C/Aire inverso	78637		BX61
Thermo King	SB-II Tracker	Ventilador Sin Aire inverso	78603		BX59
Thermo King	SB-II Tracker	Ventilador C/2-Ventilador de control de velocidad	78695		A58
Thermo King	SB-II Tracker	B.A. & Alternador C/37A. Alt.	78751	8468 GS	9463
Thermo King	SB-II Tracker	B.A. & Alternador C/65A., 72A. Alt.	78471	8468 GS	9465
Thermo King	SB-II Tracker	Polea Loca C/2-Ventilador de control de velocidad	78694		6884
Thermo King	SB-II Tracker	Polea Loca Sin 2-Ventilador de control de velocidad	78604		BX83
Thermo King	SB-III 30 TC	Ventilador -	78603		BX59
Thermo King	SB-III 30 TC	B.A. & Alternador -	78629		5537
Thermo King	SB-III 30 TC	Polea Loca -	78604		BX83
Thermo King	SB-III Max 30	Ventilador C/Sound Insulation Pkg.	78637		BX61
Thermo King	SB-III Max 30	Ventilador Sin Sound Insulation Pkg.	78603		BX59
Thermo King	SB-III Max 30	Ventilador & Polea Loca -	78629		5537
Thermo King	SB-III Max 30	B.A. & Alternador C/Sound Insulation Pkg.	78639		A48
Thermo King	SB-III Max 50	Alternador -	78434	8445 GS	9440
Thermo King	SB-III Max 50	B.A. -	78289	8324 GS	9319
Thermo King	SB-III Max 50	Compresor -	78535		B49
Thermo King	SB-III SR	Ventilador -	78603		BX59
Thermo King	SB-III SR	B.A. & Alternador Mar. 1991 & Anteriores	78751	8468 GS	9463
Thermo King	SB-III SR	Polea Loca -	78629		5537
Thermo King	SB-III SRMP Plus	Ventilador -	78603		BX59
Thermo King	SB-III SRMP Plus	B.A. & Alternador Mar. 1991 & Anteriores	78751	8468 GS	9463
Thermo King	SB-III SRMP Plus	Polea Loca -	78629		5537
Thermo King	SB-III TC Max	Ventilador -	78603		BX59
Thermo King	SB-III TC Max	B.A. & Alternador -	78751	8468 GS	9463
Thermo King	SB-III TC Max	Polea Loca -	78604		BX83
Thermo King	SD-I 1012	B.A. & Alternador C/120A. Alt.	78459	8484 GS	9480
Thermo King	SD-I 1012	B.A. & Alternador C/125A. Alt.	78397		A43
Thermo King	SD-I 1013	B.A. & Alternador C/120A. Alt.	78459	8484 GS	9480
Thermo King	SD-I 1013	B.A. & Alternador C/125A. Alt.	78397		A43
Thermo King	Sentry 30	Ventilador C/Salida de alto desempeño	78560		AX53
Thermo King	Sentry 30	Ventilador Sin Salida de alto desempeño	78556		AX55
Thermo King	Sentry 30	B.A. & Alternador C/37A. Alt.	78471	8468 GS	9465
Thermo King	Sentry 30	Polea Loca -	78555		5517
Thermo King	Sentry 30 1000	Ventilador C/Salida de alto desempeño	78560		AX53
Thermo King	Sentry 30 1000	Ventilador Sin Salida de alto desempeño	78556		AX55
Thermo King	Sentry 30 1000	B.A. & Alternador C/12A. Alt.	78267	8350 GS	9350
Thermo King	Sentry 30 1000	Polea Loca -	78555		5517
Thermo King	Sentry 30 1200	Ventilador C/Salida de alto desempeño	78560		AX53
Thermo King	Sentry 30 1200	Ventilador Sin Salida de alto desempeño	78556		AX55
Thermo King	Sentry 30 1200	B.A. & Alternador C/12A. Alt.	78267	8350 GS	9350
Thermo King	Sentry 30 1200	Polea Loca -	78555		5517
Thermo King	Sentry 30 2000	Ventilador C/Salida de alto desempeño	78560		AX53
Thermo King	Sentry 30 2000	Ventilador Sin Salida de alto desempeño	78556		AX55
Thermo King	Sentry 30 2000	B.A. & Alternador -	78471	8468 GS	9465
Thermo King	Sentry 30 2000	Polea Loca -	78555		5517
Thermo King	Sentry 30 PEG	Ventilador C/Salida de alto desempeño	78560		AX53
Thermo King	Sentry 30 PEG	Ventilador Sin Salida de alto desempeño	78556		AX55
Thermo King	Sentry 30 PEG	B.A. & Alternador C/37A. Alt.	78471	8468 GS	9465
Thermo King	Sentry 30 PEG	Polea Loca -	78555		5517
Thermo King	Sentry 50 1000	Ventilador C/Salida de alto desempeño	78560		AX53
Thermo King	Sentry 50 1000	Ventilador Sin Salida de alto desempeño	78556		AX55
Thermo King	Sentry 50 1000	Ventilador - de Alternador -	78583		A120
Thermo King	Sentry 50 1000	Alternador C/12A. Alt.	78580		2210
Thermo King	Sentry 50 1000	B.A. -	78267	8350 GS	9350
Thermo King	Sentry 50 1000	Motor Eléctrico -	78368		B50
Thermo King	Sentry 50 1000	Polea Loca -	78655		A120
Thermo King	Sentry 50 1200	Ventilador C/Salida de alto desempeño	78560		AX53
Thermo King	Sentry 50 1200	Ventilador Sin Salida de alto desempeño	78556		AX55
Thermo King	Sentry 50 1200	Ventilador - de Alternador -	78583		A120
Thermo King	Sentry 50 1200	Alternador C/12A. Alt.	78580		2210
Thermo King	Sentry 50 1200	B.A. -	78267	8350 GS	9350
Thermo King	Sentry 50 1200	Motor Eléctrico -	78368		B50
Thermo King	Sentry 50 1200	Polea Loca -	78655		A120

UNIDADES DE REFRIGERACION

UNIDAD DE REFRIGERACION			No.	PARTE	
MARCA	REFRIGERACION	APLICACIÓN	OEM	GATES	EQUIVALENCIA
Thermo King	Sentry 50 2000	Ventilador C/Salida de alto desempeño	78560		AX53
Thermo King	Sentry 50 2000	Ventilador Sin Salida de alto desempeño	78556		AX55
Thermo King	Sentry 50 2000	Ventilador - de Alternador -	78583		A120
Thermo King	Sentry 50 2000	Alternador C/37A. Alt.	78362	8260 GS	9260
Thermo King	Sentry 50 2000	B.A. -	78267	8350 GS	9350
Thermo King	Sentry 50 2000	Motor Eléctrico -	78368		B50
Thermo King	Sentry 50 2000	Polea Loca -	78655		A120
Thermo King	Sentry 50 Convertible	Ventilador - de Motor -	78654		6861
Thermo King	Sentry 50 Convertible	Ventilador - de Alternador -	78665		A120
Thermo King	Sentry 50 Convertible	Alternador C/13A. Alt.	78580		2210
Thermo King	Sentry 50 Convertible	Alternador C/37A. Alt.; C/Remote Mount Regulator	78266		6825
Thermo King	Sentry 50 Convertible	Alternador - Unidad de Evap. -	78497		5533
Thermo King	Sentry 50 Convertible	Polea Loca -	78656		5525
Thermo King	Sentry DI 30	Ventilador C/R12, R22 Refrigerante	78556		AX55
Thermo King	Sentry DI 30	Ventilador C/R502 Refrigerante	78560		AX53
Thermo King	Sentry DI 30	B.A. & Alternador -	78751	8468 GS	9463
Thermo King	Sentry DI 30 PE	Ventilador C/R12 Refrigerante	78556		AX55
Thermo King	Sentry DI 30 PE	Ventilador C/R502 Refrigerante	78560		AX53
Thermo King	Sentry DI 30 PE	B.A. & Alternador C/37A. Alt.; Nov. 2, 1987 & Nuevos	78751	8468 GS	9463
Thermo King	Sentry DI 30 PE	B.A. & Alternador C/65A. Alt.; Nov. 2, 1987 & Nuevos	78471	8468 GS	9465
Thermo King	Sentry DI 30 PE	B.A. & Alternador Nov. 1, 1987 & Anteriores	78667	8476 GS	9476
Thermo King	Sentry DI 30 PEG	Ventilador C/R12 Refrigerante	78556		AX55
Thermo King	Sentry DI 30 PEG	Ventilador C/R502 Refrigerante	78560		AX53
Thermo King	Sentry DI 30 PEG	B.A. & Alternador C/37A. Alt.; Nov. 2, 1987 & Nuevos	78751	8468 GS	9463
Thermo King	Sentry DI 30 PEG	B.A. & Alternador C/65A. Alt.; Nov. 2, 1987 & Nuevos	78471	8468 GS	9465
Thermo King	Sentry DI 30 PEG	B.A. & Alternador Nov. 1, 1987 & Anteriores	78667	8476 GS	9476
Thermo King	Sentry DI 50	Ventilador C/Power Tray	78655		A120
Thermo King	Sentry DI 50	Ventilador Sin Power Tray	78654		6861
Thermo King	Sentry DI 50	Alternador C/Power Tray; C/13A. Alt.	78580		2210
Thermo King	Sentry DI 50	Alternador C/Power Tray; C/37A. Alt.; C/Remote Mount Regulator	78266		6825
Thermo King	Sentry DI 50	B.A. -	78648		A29
Thermo King	Sentry DI 50	Polea Loca -	78656		5525
Thermo King	Sentry DI 50	Motor C/Power Tray	78617		5533
Thermo King	Sentry DI Convertible	Ventilador C/R502 Refrigerante	78560		AX53
Thermo King	Sentry DI Convertible	B.A. & Alternador C/37A. Alt.	78751	8468 GS	9463
Thermo King	Sentry DI Convertible	B.A. & Alternador C/65A. Alt.		8468 GS	9465
Thermo King	Sentry DI Convertible PE	Alternador -	78671		5533
Thermo King	Sentry DI TC	Ventilador -	78666		A53
Thermo King	Sentry DI TC	B.A. & Alternador C/65A. Alt.; Nov. 2, 1987 & Nuevos	78471	8468 GS	9465
Thermo King	Sentry DI TC	B.A. & Alternador Nov. 1, 1987 & Anteriores	78667	8476 GS	9476
Thermo King	Sentry TC Convertible	Ventilador C/R12 Refrigerante	78556		AX55
Thermo King	Sentry TC Convertible	Ventilador C/R502 Refrigerante	78560		AX53
Thermo King	Sentry TC Convertible	B.A. & Alternador -	78751	8468 GS	9463
Thermo King	SKF	Transmisión -	78187		A38
Thermo King	SRL	Ventilador Diseño Anterior	78132		BX90
Thermo King	SRL	Ventilador & Compresor Nuevo Diseño	78132		BX90
Thermo King	SRL	Ventilador & Polea Loca Nuevo Diseño	78132		BX90
Thermo King	SRL	Motor Eléctrico Nuevo Diseño	78153		B44
Thermo King	SRL-50	Ventilador -	78153		B44
Thermo King	SROL	Ventilador -	78261		BX82
Thermo King	SROL	Compresor -	78262		BX128
Thermo King	STB-I	Motor Eléctrico a Compresor C/1/2" Polea	78587		AX35
Thermo King	STB-II	Motor Eléctrico a Compresor C/1/2" Polea	78587		AX35
Thermo King	STB-III	Motor Eléctrico a Compresor C/1/2" Polea	78587		AX35
Thermo King	Super GS	Ventilador & Compresor -	78232	8345 GS	9341
Thermo King	Super GS	B.A. -	78339		A38
Thermo King	Super II 30	Ventilador -	78717		5506
Thermo King	Super II 30	B.A. & Alternador C/37A. Alt.	78751	8468 GS	9463
Thermo King	Super II 30	B.A. & Alternador C/65A. Alt.	78471	8468 GS	9465
Thermo King	Super II 30 Dehumidifier	Ventilador -	78717		5506
Thermo King	Super II 30 Dehumidifier	B.A. & Alternador -	78471	8468 GS	9465
Thermo King	Super II 30 Max	Ventilador -	78717		5506
Thermo King	Super II 30 Max	B.A. & Alternador -	78471	8468 GS	9465

UNIDADES DE REFRIGERACION

MARCA	UNIDAD DE REFRIGERACION	APLICACIÓN	No. OEM	PARTE GATES	EQUIVALENCIA
Thermo King	Super II 30 TC	Ventilador -	78717		5506
Thermo King	Super II 30 TC	B.A. & Alternador -	78471	8468 GS	9465
Thermo King	Super II 50	Alternador -	78266		6825
Thermo King	Super II 50	B.A. -	78648		A29
Thermo King	Super II 50	Clutch -	78723		BX48
Thermo King	Super MAX	Ventilador C/Aire inverso	78637		BX61
Thermo King	Super MAX	Ventilador Sin Aire inverso	78603		BX59
Thermo King	Super MAX	Ventilador C/2-Ventilador de control de velocidad	78695		A58
Thermo King	Super MAX	B.A. & Alternador C/37A. Alt.	78695		A58
Thermo King	Super MAX	Polea Loca C/2-Ventilador de control de velocidad	78694		6884
Thermo King	Super MAX	Polea Loca Sin 2-Ventilador de control de velocidad	78604		BX83
Thermo King	Super NWD	Alternador -	78232	8345 GS	9341
Thermo King	Super NWD	Generador -	78397		A43
Thermo King	Super NWD 30	Ventilador -	78278		5524
Thermo King	Super NWD 30	Ventilador - de Polea Loca -	78556		AX55
Thermo King	Super NWD 30	Alternador C/34 1/2" Banda O.C.	78232	8345 GS	9341
Thermo King	Super NWD 30	Alternador C/38 1/2" Banda O.C.	78272	8380 GS	9380
Thermo King	Super NWD 30	B.A. -	78453		2300
Thermo King	Super NWD 30 5154 BP	Ventilador & B.A. -	78241		BX112
Thermo King	Super NWD 30 5154 BP	Alternador -	78232	8345 GS	9341
Thermo King	Super NWD 30 5200 AMG	Ventilador & B.A. -	78214		5525
Thermo King	Super NWD 30 5200 AMG	Alternador C/55A. Alt.	78457	8345 GS	9341
Thermo King	Super NWD 30 5200 AMG	Alternador - Unidad de Evap. -	78497		5533
Thermo King	Super NWD 30 5237 ESP	Ventilador & B.A. -	78214		5525
Thermo King	Super NWD 30 5237 ESP	Alternador -	78467	8345 GS	9341
Thermo King	Super NWD 30 5300	Ventilador & B.A. -	78214		5525
Thermo King	Super NWD 30 5300	Alternador -	78467	8345 GS	9341
Thermo King	Super NWD 30 5300	B.A. & Alternador -	78471	8468 GS	9465
Thermo King	Super NWD 30 5300 AMG	Ventilador -	78214		5525
Thermo King	Super NWD 30 5300 AMG	Alternador - Unidad de Evap. -	78497		5533
Thermo King	Super NWD 30 5300 AMG	B.A. & Alternador C/55A. Alt.	78471	8468 GS	9465
Thermo King	Super NWD 30 PE 1000	Ventilador C/Salida de alto desempeño	78214		5525
Thermo King	Super NWD 30 PE 1000	Ventilador Sin Salida de alto desempeño	78556		AX55
Thermo King	Super NWD 30 PE 1000	Alternador - Unidad de Evap. -	78497		5533
Thermo King	Super NWD 30 PE 1000	B.A. & Alternador -		8468 GS	9465
Thermo King	Super NWD 30 PE 1000	Polea Loca -	78557		5518
Thermo King	Super NWD 30 PE 1200	Ventilador C/Salida de alto desempeño	78214		5525
Thermo King	Super NWD 30 PE 1200	Ventilador Sin Salida de alto desempeño	78556		AX55
Thermo King	Super NWD 30 PE 1200	Alternador - Unidad de Evap. -	78497		5533
Thermo King	Super NWD 30 PE 1200	B.A. & Alternador -		8468 GS	9465
Thermo King	Super NWD 30 PE 1200	Polea Loca -	78557		5518
Thermo King	Super NWD 30 PE 5000	Ventilador & B.A. -	78214		5525
Thermo King	Super NWD 30 PE 5000	Alternador -	78467	8345 GS	9341
Thermo King	Super NWD 30 PE 5100	Ventilador & B.A. -	78214		5525
Thermo King	Super NWD 30 PE 5100	Alternador -	78467	8345 GS	9341
Thermo King	Super NWD 30 PE 5200	Ventilador & B.A. -	78214		5525
Thermo King	Super NWD 30 PE 5200	Alternador -	78467	8345 GS	9341
Thermo King	Super NWD 50	Ventilador -	78287		A144
Thermo King	Super NWD 50	Ventilador - de Alternador -	78287		A144
Thermo King	Super NWD 50	Alternador -	78362	8260 GS	9260
Thermo King	Super NWD 50	B.A. -	78328	8476 GS	9476
Thermo King	Super NWD 50	Motor Eléctrico -	78368		B50
Thermo King	Super NWD 50 5000	Ventilador -	78287		A144
Thermo King	Super NWD 50 5000	Alternador -	78362	8260 GS	9260
Thermo King	Super NWD 50 5000	B.A. & Polea Loca -	78339		A38
Thermo King	Super NWD 50 5000	Motor Eléctrico -	78368		B50
Thermo King	Super NWD 50 5100	Ventilador -	78287		A144
Thermo King	Super NWD 50 5100	Alternador -	78362	8260 GS	9260
Thermo King	Super NWD 50 5100	B.A. & Polea Loca -	78339		A38
Thermo King	Super NWD 50 5100	Motor Eléctrico -	78368		B50
Thermo King	Super NWD 50 5200	Ventilador C/Power Tray	78655		A120
Thermo King	Super NWD 50 5200	Ventilador Sin Power Tray	78287		A144
Thermo King	Super NWD 50 5200	Alternador C/Power Tray; C/13A. Alt.	78580		2210

UNIDADES DE REFRIGERACION

UNIDAD DE REFRIGERACION		APLICACIÓN	No. OEM	PARTE GATES	EQUIVALENCIA
MARCA					
Thermo King	Super NWD 50 5200	Alternador C/Power Tray; C/37A. Alt.	78362	8260 GS	9260
Thermo King	Super NWD 50 5200	Alternador Sin Power Tray	78362	8260 GS	9260
Thermo King	Super NWD 50 5200	B.A. -	78267	8350 GS	9350
Thermo King	Super NWD 50 5200	B.A. & Polea Loca -	78339		A38
Thermo King	Super NWD 50 5200	Clutch -	78368		B50
Thermo King	Super NWD 50 5200	Motor C/Power Tray	78617		5533
Thermo King	Super NWD 50 5200 AMG	Ventilador -	78287		A144
Thermo King	Super NWD 50 5200 AMG	Alternador -	78362	8260 GS	9260
Thermo King	Super NWD 50 5200 AMG	B.A. -	78267	8350 GS	9350
Thermo King	Super NWD 50 5200 AMG	Clutch -	78368		B50
Thermo King	Super NWD 50 5200 AMG	Motor C/Power Tray	78368		B50
Thermo King	Super NWD 50 5237 ESP	Ventilador -	78287		A144
Thermo King	Super NWD 50 5237 ESP	Alternador -	78362	8260 GS	9260
Thermo King	Super NWD 50 5237 ESP	B.A. & Polea Loca -	78339		A38
Thermo King	Super NWD 50 5237 ESP	Motor Eléctrico -	78368		B50
Thermo King	Super NWD 50 5300	Ventilador C/Power Tray	78655		A120
Thermo King	Super NWD 50 5300	Ventilador Sin Power Tray	78287		A144
Thermo King	Super NWD 50 5300	Alternador C/Power Tray; C/13A. Alt.	78580		2210
Thermo King	Super NWD 50 5300	Alternador C/Power Tray; C/37A. Alt.	78583		A120
Thermo King	Super NWD 50 5300	B.A. -	78267	8350 GS	9350
Thermo King	Super NWD 50 5300	Motor C/Power Tray	78368		B50
Thermo King	Super NWD 50 5300 AMG	Ventilador -	78287		A144
Thermo King	Super NWD 50 5300 AMG	Alternador -	78362	8260 GS	9260
Thermo King	Super NWD 50 5300 AMG	B.A. -	78267	8350 GS	9350
Thermo King	Super NWD 50 5300 AMG	Clutch -	78368		B50
Thermo King	Super NWD 50 5300 AMG	Motor C/Power Tray	78368		B50
Thermo King	Super NWD 50 SS TV	Ventilador -	78362	8260 GS	9260
Thermo King	Super NWD 50 SS TV	B.A. -	78339		A38
Thermo King	Super NWD 50 SS TV	Clutch -	78368		B50
Thermo King	Super NWD 5137	Ventilador & B.A. -	78214		5525
Thermo King	Super NWD 5137	Alternador -	78467	8345 GS	9341
Thermo King	Super NWD 5137 AMG	Ventilador -	78287		A144
Thermo King	Super NWD 5137 AMG	Alternador -	78362	8260 GS	9260
Thermo King	Super NWD 5137 AMG	B.A. & Polea Loca -	78339		A38
Thermo King	Super NWD 5137 AMG	Motor Eléctrico -	78368		B50
Thermo King	Super NWD LR	Ventilador & Alternador -			5509
Thermo King	Super NWD LR	Motor Eléctrico a Compresor Mtr. No. 4640C44H02	78509		5511
Thermo King	Super NWD LR	Motor Eléctrico a Compresor Mtr. No. 4107D31H002	78512		5513
Thermo King	Super NWD LR	Motor a Compresor -	78518		5500
Thermo King	Super XMT	Ventilador -	78339		A38
Thermo King	Super XMT	Alternador -	78232	8345 GS	9341
Thermo King	Super XMT	Compresor -	78340		B46
Thermo King	T3M43	Compresor -	97609500011		5539
Thermo King	TD	B.A. -	78513	8305 GS	9305
Thermo King	TD	Motor Eléctrico a Compresor -	78436		5520
Thermo King	TD	Evap. Ventilador, Alternador & Compresor -	78494		5530
Thermo King	TD	Motor a Compresor -	78495		5504
Thermo King	TD-II	Motor Eléctrico a Compresor C/R12 Refrigerante	78510		5503
Thermo King	TD-II	Evap. Ventilador & Compresor -	78484		5508
Thermo King	TD-II	Evap. Ventilador & Alternador -	78766		3VX250
Thermo King	TD-II	Motor a Compresor -	78500		5512
Thermo King	TWD	Ventilador -	78448		2640
Thermo King	TWD	Alternador -	78453		2300
Thermo King	TWD	B.A. -	78324	8395 GS	9390
Thermo King	TWD	Compresor -	78446		B69
Thermo King	TWD	Clutch -	78447		B45
Thermo King	UK	Alternador -	78240		TR22588
Thermo King	US	Alternador -	78168		TR22508
Thermo King	US	Compresor -	78173		BX55
Thermo King	US-50	Alternador -	78168		TR22508
Thermo King	US-50	Compresor -	78177		BX55
Thermo King	UWD	Ventilador, Alternador & B.A. -	78466		5527
Thermo King	UWD	Alternador -	78331		2410

UNIDADES DE REFRIGERACION

MARCA	UNIDAD DE REFRIGERACION	APLICACIÓN	No. OEM	PARTE GATES	EQUIVALENCIA
Thermo King	UWD	Generador Ser. No. 2565 & Before	78222	8404 GS	9400
Thermo King	UWD	Generador Ser. No. 2566 & After	78224	PQ17430	9430
Thermo King	UWTD	Ventilador, Alternador & B.A. -	78466		5527
Thermo King	UWTD	Alternador -	78222	8404 GS	9400
Thermo King	Windjammer 500	Ventilador -	78428		5526
Thermo King	Windjammer 500	Alternador -	78429	PQ17420	9420
Thermo King	XKL 10	Ventilador -	78301		B86
Thermo King	XKL 10	Compresor -	78156		B62
Thermo King	XKL 10LT	Ventilador -	78301		B86
Thermo King	XKL 10LT	Compresor -	78156		B62
Thermo King	XKL 20	Compresor -	78308		B90
Thermo King	XKL 20LT	Ventilador -	78301		B86
Thermo King	XKL 20LT	Compresor -	78308		B90
Thermo King	XKL 30	Ventilador -	78301		B86
Thermo King	XKL 30	Compresor -	78156		B62
Thermo King	XKL 30LT	Ventilador -	78301		B86
Thermo King	XKL 30LT	Compresor -	78156		B62
Thermo King	XKL 50	Compresor -	78308		B90
Thermo King	XKL 50LT	Ventilador -	78301		B86
Thermo King	XKL 50LT	Compresor -	78308		B90
Thermo King	XKW	Ventilador -	78376		3VX425
Thermo King	XKW	Compresor -	78346		3V560
Thermo King	XMD	Ventilador -	78339		A38
Thermo King	XMD	Alternador -	78449	6375 GS	7375
Thermo King	XMD	B.A. -	78444	8350 GS	9350
Thermo King	XMD	Compresor -	78340		B46
Thermo King	XMD	Evap. Ventilador & Polea Loca C/R12 Refrigerante	78436		5520
Thermo King	XMD	Evap. Ventilador & Polea Loca C/R502 Refrigerante	78485		5500
Thermo King	XMD	Motor a Compresor C/R12 Refrigerante	78432		5522
Thermo King	XMD 30	Alternador -	78449	6375 GS	7375
Thermo King	XMD 30	B.A. -	78444	8350 GS	9350
Thermo King	XMD 30	Motor a Ventilador & Compresor -	78436		5520
Thermo King	XMD 50	Alternador -	78449	6375 GS	7375
Thermo King	XMD 50	B.A. -	78444	8350 GS	9350
Thermo King	XMD 50	Motor a Ventilador & Compresor -	78436		5520
Thermo King	XMD 50D	Ventilador -	78339		A38
Thermo King	XMD 50D	Alternador -	78232	8345 GS	9341
Thermo King	XMD 50D	Compresor -	78340		B46
Thermo King	XMD-I	B.A. -	78444	8350 GS	9350
Thermo King	XMT	Alternador & Compresor C/Aenld Mtr.	78232	8345 GS	9341
Thermo King	XMT	Motor Eléctrico & Compresor -	78340		B46
Thermo King	XMT	Evap. Ventilador & Polea Loca -	78339		A38
Thermo King	XMT	Motor a Compresor C/Aenld Mtr.	78341		5521
Thermo King	XMT	Motor a Compresor C/OH160 Mtr.	78436		5520
Thermo King	XNWD	Ventilador -	78428		5526
Thermo King	XNWD	Alternador -	78429	PQ17420	9420
Thermo King	XNWD 30	Ventilador -	78428		5526
Thermo King	XNWD 30	Alternador -	78429	PQ17420	9420
Thermo King	XNWE 100	Ventilador -	78487		A48
Thermo King	XROL 10	Ventilador -	78301		B86
Thermo King	XROL 10	Compresor -	78156		B62
Thermo King	XROL 10HT	Ventilador -	78301		B86
Thermo King	XROL 10HT	Compresor -	78156		B62
Thermo King	XROL 20	Ventilador -	78301		B86
Thermo King	XROL 20	Compresor -	78308		B90
Thermo King	XROL 20HT	Ventilador -	78301		B86
Thermo King	XROL 20HT	Compresor -	78155		B93

UNIDADES DE REFRIGERACION

MARCA	UNIDAD DE REFRIGERACION	APLICACIÓN	No. OEM	PARTE GATES	EQUIVALENCIA
Thermo King	XROL 30	Ventilador -	78301		B86
Thermo King	XROL 30	Compresor & Clutch C/Polea No. 77-347	78302		BX64
Thermo King	XROL 30	Compresor & Clutch C/Polea No. 77-342	78156		B62
Thermo King	XROL 30 M5	Ventilador -	78301		B86
Thermo King	XROL 30 M5	Compresor & Clutch C/Polea No. 77-347	78302		BX64
Thermo King	XROL 30 M5	Compresor & Clutch C/Polea No. 77-342	78156		B62
Thermo King	XROL 30HT	Ventilador -	78301		B86
Thermo King	XROL 30HT	Compresor -	78156		B62
Thermo King	XROL 50	Ventilador -	78301		B86
Thermo King	XROL 50	Compresor & Clutch C/Polea No. 77-347	78155		B93
Thermo King	XROL 50	Compresor & Clutch C/Polea No. 77-342	78308		B89
Thermo King	XROL 50 M5	Ventilador -	78301		B86
Thermo King	XROL 50 M5	Compresor & Clutch C/Polea No. 77-347	78155		B93
Thermo King	XROL 50 M5	Compresor & Clutch C/Polea No. 77-342	78308		B89
Thermo King	XROL 50HT	Ventilador -	78301		B86
Thermo King	XROL 50HT	Compresor -	78155		B93
Thermo King	XRW	Ventilador -	78376		3VX425
Thermo King	XRW	B.A. -	78454		2285
Thermo King	XRW	Compresor -	78346		3V560
Thermo King	XRW	Motor. a Motor Eléctrico -	78342		5501
Thermo King	XRW 20D	Ventilador -	78376		3VX425
Thermo King	XRW 20D	B.A. -	78454		2285
Thermo King	XRW 20D	Compresor -	78346		3V560
Thermo King	XRW 20D	Motor. a Motor Eléctrico -	78342		5501
Thermo King	XRWL	Ventilador -	78376		3VX425
Thermo King	XRWL	B.A. -	78454		2285
Thermo King	XRWL	Compresor -	78346		3V560
Thermo King	XRWL	Motor. a Motor Eléctrico -	78342		5501
Thermo King	XUK 50 M4	Alternador -	78333		3490
Thermo King	XUK 50 M4	Compresor -	78137		BX55

Recta Enfriamiento con refuerzo poliéster

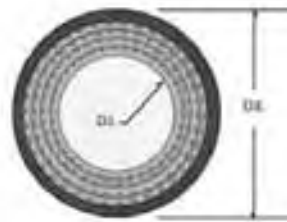

RECTAS

- Tres capas de poliéster reforzado
- Resistencia a la degradación electroquímica
- Rango de Temperatura: -54°C a 177°C
- Excede los requerimientos de la norma SAEJ20R1 Clase A

CÓDIGO	DESCRIPCIÓN	D.I.	LONG.	# CAPAS	ESPESOR
773477341000	SIH1753252C	1 3/4"	3 1/4"	2	0.175
773477341001	SIH269032C	2 11/16"	3"	2	0.175
773477341002	SIH550042C	5 1/2"	4"	2	0.175
773477342000	SIHS27510254C	3/4"	10 1/4"	3	0.195
773477343000	SIH200156W3C	2"	36"	3	0.195
773477343001	SIH075363C	3/4"	36"	3	0.195
773477343002	SIH100363C	1"	36"	3	0.195
773477343003	SIH125363C	1 1/4"	36"	3	0.195
773477343004	SIH150363C	1 1/2"	36"	3	0.195
773477343005	SIH175363C	1 3/4"	36"	3	0.195
773477343006	SIH200363C	2"	36"	3	0.195
773477343007	SIH250363C	2 1/2"	36"	3	0.195
773477343008	SIH300363C	3"	36"	3	0.195
773477343009	SIH400363C	4"	36"	3	0.195
773477343010	SIH275363C*	2 3/4"	36"	3	0.195

Otras longitudes y diámetros disponibles

RECTAS



A Bannock Company

Gates de México, S.A. de C.V.
Cerrada de Galeana 5
Fracc. Ind. La Loma
C.P. 54060 Tlalnepantla, México
Tel. (0155) 2000 2700
Fax. (0155) 2000 2701
www.gates.com.mx

Codos Enfriamiento con refuerzo poliéster

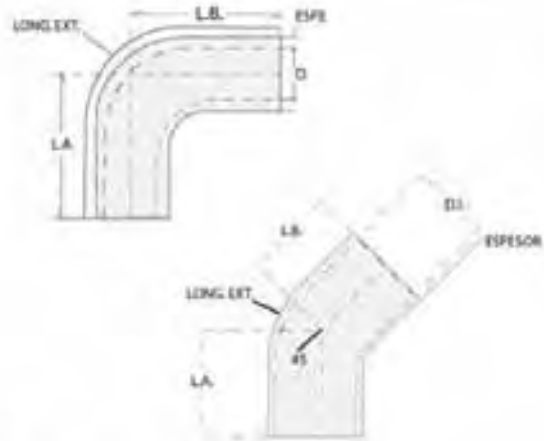

CODOS

- 3, 4 ó 5 capas de poliéster reforzado
- Resistente a rayos UV y al ozono
- Rango de Temperatura: -54 °C a 177 °C
- Excede los requerimientos de la norma SAEJ20R1 Clase A

CODIGO	DESCRIPCIÓN	D.I.	LA	LB	LE	# CAPAS	GRADOS	ESPESOR
773477344000	SIH400063C45	4"	3"	3"	9.5"	3	45	0.170
773477344001	SIH300064C45	2"	3"	3"	9"	4	45	0.200
773477344002	SIH400124C45	4"	6"	6"	16"	4	45	0.200
773477344003	SIH400125C45	4"	6"	6"	16.5"	4	45	0.230
773477344004	SIH400065C45	4"	3"	3"	9.5"	5	45	0.230
773477344005	SIH175123C90	1 3/4"	6"	6"	13.5"	3	90	0.170
773477344006	SIH275123C90	2 3/4"	6"	6"	13.75"	3	90	0.170
773477344007	SIH350123C90	3 1/2"	6"	6"	13.5"	3	90	0.170
773477344008	SIH200124C90	2"	6"	6"	13.5"	4	90	0.200
773477344009	SIH225124C90	2 1/4"	6"	6"	13.5"	4	90	0.200
773477344010	SIH250124C90	2 1/2"	6"	6"	13.5"	4	90	0.200
773477344011	SIH275124C90	2 3/4"	6"	6"	13.5"	4	90	0.200
773477344012	SIH300084C90	3"	6"	6"	13.5"	4	90	0.200
773477344013	SIH300124C90	3"	6"	6"	13.5"	4	90	0.200
773477344014	SIH350124C90	3 1/2"	6"	6"	13.5"	4	90	0.200
773477344015	SIH400124C90	4"	6"	6"	14.25"	4	90	0.200
773477344016	SIH200125C90	2"	6"	6"	13.5"	5	90	0.230
773477344017	SIH225125C90	2 1/4"	6"	6"	13.5"	5	90	0.230
773477344018	SIH250125C90	2 1/2"	6"	6"	13.5"	5	90	0.230
773477344019	SIH300125C90	3"	6"	6"	13.5"	5	90	0.230
773477344020	SIH400125C90	4"	6"	6"	13.5"	5	90	0.230
773477344021	SIH400145C90	4"	7"	7"	16.5"	5	90	0.230

Otras longitudes y diámetros disponibles

CODOS



A Tenneco Company

Gates de México, S.A. de C.V.
Cerrada de Galeana 5
Fracc. Ind. La Loma
C.P. 54060 Tlalnepantla, México
Tel. (0155) 2000 2700
Fax. (0155) 2000 2701
www.gates.com.mx

Turbo cargador con anillos

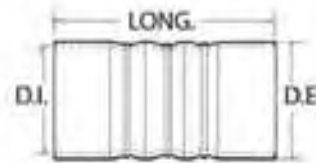

TURBO CON ANILLOS

- 3 ó 4 capas de Kevlar
- Anillos de acero inoxidable 316
- Rango de Temperatura: -54 °C a 260 °C
- Resistente a rayos UV y al ozono
- Excede los requerimientos de la norma SAEJ20R3 Clase A
- Gran flexibilidad, capaz de soportar altas vibraciones

CÓDIGO	DESCRIPCIÓN	D.I.	LONG.	# ANILLOS	ESPESOR
773477345000	SIH61/710136MM2A	61mm/75mm	136mm	2	0.150
773477345001	SIH890133MM2A	89mm	133mm	2	0.150
773477345002	SIH400063A	4"	6"	3	0.150
773477345003	SIH400083A	4"	8"	3	0.150
773477345004	SIH620160MM3A	62mm	160mm	3	0.150
773477345005	SIH700170MM4A	70mm	170mm	4	0.150
773477345006	SIH80/840215MM5A	80mm/84mm	215mm	5	0.150
773477345007	SIH80/1000225MM5A	80mm/100mm	225mm	5	0.150
773477345008	SIH3500856A	3 1/2"	8 1/2"	6	0.150
773477345009	SIH400096A	4"	9"	6	0.150
773477345010	SIH1020228MM6A	102mm	228mm	6	0.150
773477345011	SIH890215MM6A	89mm	215mm	6	0.150
773477345012	SIH4001257A	4"	12 1/2"	7	0.150
773477345013	SIH890305MM7A	89mm	305mm	7	0.150

Otras longitudes y diámetros disponibles

TURBO



Gates de México, S.A. de C.V.
Cerrada de Galeana 5
Frac. Ind. La Loma
C.P. 54060 Tlalnepantla, México
Tel. (0155) 2000 2700
Fax. (0155) 2000 2701
www.gates.com.mx

CALEFACCIÓN

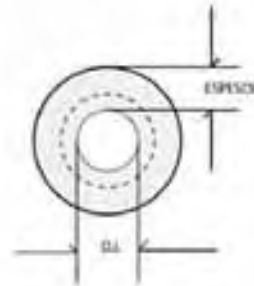

CALEFACCION

- Una capa de poliéster
- Excelente resistencia al calor
- Rango de Temperatura: -54 °C a 177 °C
- Gran resistencia a: Anticongelante, envejecimiento, ozono y craqueo.
- Excede los requerimientos de la norma SAEJ20R3 Clase A

CÓDIGO	DESCRIPCIÓN	D.I.	LONG.	ESPESOR
773477346005	SIH1000100HH	1"	100 pies	0.170
773477346006	SIH0750200HH	3/4"	200 pies	0.160

Otras longitudes y diámetros disponibles

CALEFACCION



A Tenneco Company

Gates de México, S.A. de C.V.
Cerrada de Galeana 5
Fracc. Ind. La Loma
C.P. 54060 Tlalnepanitla, México
Tel. (0155) 2000 2700
Fax. (0155) 2000 2701
www.gates.com.mx

Algunas APLICACIONES**

** Estas aplicaciones son sólo algunos ejemplos y no son limitativas

CÓDIGO	DESCRIPCIÓN	APLICACIONES
773477341000	SIH1753252C	Autobus Mercedes Benz, Andare
773477341001	SIH269032C	Autobus Mercedes Benz, Andare
773477341002	SIH550042C	Autobus Mercedes Benz, Andare, Autobus IRIZAR, Century
773477342000	SIHS27510254C	USO GENERAL/ADAPTACIONES
773477343000	SIH200150W3C	USO GENERAL/ADAPTACIONES
773477343001	SIH075363C	Manguera para Salida Post-enfriador: KENWORTH T600, T800 y W900 INTERNATIONAL 4200, 4300, 5500i y 5900i DINA S500, S600 y S700 Autobus DINA, Marcopolo, Avante, F11 y F12
773477343002	SIH100363C	Manguera para Salida Post-enfriador: KENWORTH T600, T800 y W900 INTERNATIONAL 4200, 4300, 5500i y 5900i DINA S500, S600 y S700 Autobus DINA, Marcopolo, Avante, F11 y F12
773477343003	SIH125363C	Manguera para Salida Post-enfriador: KENWORTH T600, T800 y W900 INTERNATIONAL 4200, 4300, 5500i y 5900i DINA S500, S600 y S700 Autobus DINA, Marcopolo, Avante, F11 y F12
773477343004	SIH150363C	DINA S500 Y S600 MB MOTOR OM-447 Y OM-946
773477343005	SIH175363C	USO GENERAL/ADAPTACIONES
773477343006	SIH200363C	USO GENERAL/ADAPTACIONES
773477343007	SIH250363C	USO GENERAL/ADAPTACIONES
773477343008	SIH300363C	USO GENERAL/ADAPTACIONES
773477343009	SIH400363C	USO GENERAL/ADAPTACIONES
773477344000	SIH400063C45	Motores Caterpillar 3126
773477344001	SIH300064C45	KENWORTH T600, T800 y W900 INTERNATIONAL, 9200i, 9400i y 9900i FREIGHTLINER Columbia y Century Class DINA 9400 Eagle Autobus DINA Marcopolo, F11 y F12
773477344002	SIH400124C45	USO GENERAL/ADAPTACIONES
773477344003	SIH400125C45	USO GENERAL/ADAPTACIONES
773477344004	SIH400065C45	USO GENERAL/ADAPTACIONES
773477344005	SIH175123C90	AUTOBUSES MASA
773477344006	SIH275123C90	USO GENERAL/ADAPTACIONES
773477344007	SIH350123C90	Motores Navistar C-175
773477344008	SIH200124C90	USO GENERAL/ADAPTACIONES
773477344009	SIH225124C90	USO GENERAL/ADAPTACIONES
773477344010	SIH250124C90	VOLVO 7550, 9300 Y 9700 Mercedes Benz, Andare SCANIA Century IRIZAR MAN Bus 320
773477344011	SIH275124C90	USO GENERAL/ADAPTACIONES
773477344012	SIH300064C90	Freightliner Classic, Century Class, Columbia, Coronado VOLVO 7550, 9300 Y 9700
773477344013	SIH300124C90	Mercedes Benz Andare y MB MOTOR N-14 SCANIA Century IRIZAR MAN Bus 320
773477344014	SIH350124C90	USO GENERAL/ADAPTACIONES

APLICACIONES

Algunas APLICACIONES**

** Estas aplicaciones son sólo algunos ejemplos y no son limitativas

CÓDIGO	DESCRIPCIÓN	APLICACIONES
773477344015	SIH400124C90	MB MOTOR OM-357
773477344016	SIH200125C90	IRIZAR MAN Bus 320
773477344017	SIH225125C90	USO GENERAL/ADAPTACIONES
773477344018	SIH250125C90	USO GENERAL/ADAPTACIONES
773477344019	SIH300125C90	USO GENERAL/ADAPTACIONES
773477344020	SIH400125C90	VOLVO 7550, 9300 Y 9700 Autobus Mercedes Benz, Andare SCANIA Century IRIZAR MAN Bus 320 DINA S500 y S600 MB MOTOR OM-447 Y OM-371
773477344021	SIH400145C90	VOLVO 7550, 9300 Y 9700 Autobus Mercedes Benz, Andare SCANIA Century IRIZAR MAN Bus 320 DINA S500 y S600 MB MOTOR OM-447 Y OM-371
773477345000	SIH61710136MM2A	Autobuses SCANIA / IRIZAR
773477345001	SIH890133MM2A	Autobuses SCANIA / IRIZAR
773477345002	SIH400063A	Kenworth T800, T800 Y W900 ALTOBUS MB MOTOR OM-447 Y OM-94E
773477345003	SIH400083A	Kenworth T500, T800 Y W900 AUTOBUS MB MOTOR OM-447 Y OM-94E
773477345004	SIH620160MM3A	USO GENERAL/ADAPTACIONES
773477345005	SIH700170MM4A	Autobus SCANIA Century Autobus Mercedes Benz
773477345006	SIH801840215MM5A	USO GENERAL/ADAPTACIONES
773477345007	SIH8011000225MM5A	USO GENERAL/ADAPTACIONES
773477345008	SIH3500856A	Autobus Mercedes Benz Andare y Marcopolo
773477345009	SIH400096A	Kenworth T800, T800 Y W900 AUTOBUS MB MOTOR OM-447 Y OM-94E
773477345010	SIH1020228MM6A	USO GENERAL/ADAPTACIONES
773477345011	SIH890215MM6A	USO GENERAL/ADAPTACIONES
773477345012	SIH4001257A	Kenworth T600, T800 International 5500i, 5600i, 9200i, 9400i
773477345013	SIH8903057A	International 4300, 5500i, 5600i, 9200i, 9400i, 9900i Kenworth T600, T800, W900 International 4200, 4300, 5500i, 5600i, 5900i, 9200i, 9400i y 9900i DINA S400, S500, S600, 9400 Eagle Autobus DINA Marcopolo, Avante, F11 y F12 Freightliner Columbia Century Class
773477346005	SIH1000100HH	VOLVO 7550, 9300 Y 9700 Mercedes Benz Andare SCANIA Century IRIZAR MAN Bus 320
773477346006	SIH1750200HH	Kenworth T600, T800, W900 International 4200, 4300, 5500i, 5600i, 5900i, 9200i, 9400i y 9900i DINA S400, S500, S600, 9400 Eagle Autobus DINA Marcopolo, Avante, F11 y F12 Freightliner Columbia Century Class VOLVO 7550, 9300 Y 9700 Mercedes Benz Andare SCANIA Century IRIZAR MAN Bus 320

APLICACIONES

AUTOCAR

A Series

1993

Volvo VE 12 Diesel

Banda Ventilador Banda Recomendada	2/9710PB
Banda Ventilador & Alt. -	7520
Banda A.A. -	9415
Banda Ventilador Banda Opcional	9710
Manguera de radiador Inferior -	2T122 GS
Manguera de radiador Superior -	2T122 GS

AC Series

1995

Caterpillar 3306 Diesel

Banda Ventilador & Alt. -	9463
Banda Ventilador a A.A. -	9600
Banda Ventilador -	9640
Manguera de radiador Superior -	CHARTER 2 1/2"
Termostato 175° -	33549

Caterpillar 3406 Diesel

Banda Ventilador -	TR22692
Banda A.A. -	9412
Banda Alt. -	9455
Termostato 160° -	33576
Termostato 170° -	33577
Termostato 180° -	33578
Termostato 190° -	33579

Cummins L10 Diesel

Termostato 160° S/ Bajo Flujo de enfriamiento	33576
Termostato 170° S/ Bajo Flujo de enfriamiento	33577
Termostato 180° S/ Bajo Flujo de enfriamiento	33579
Termostato 180° S/ Bajo Flujo de enfriamiento	33578
Termostato 175° C/Bajo Flujo de enfriamiento	33960

Cummins M11 Diesel

Termostato 160° -	33576
Termostato 170° -	33577
Termostato 190° -	33579
Termostato 180° -	33578

Cummins N14 Diesel

Termostato 160° -	33576
Termostato 170° -	33577
Termostato 180° -	33578
Termostato 190° -	33579

Detroit Diesel 6-Cyl. 11.1 L Diesel

Banda A.A. -	9500
Banda Alt. -	9490
Banda Ventilador -	9620
Termostato 190° -	33599

Detroit Diesel 6-Cyl. 12.7 L Diesel

Banda A.A. -	9500
Banda Alt. -	9490
Banda Ventilador -	9620
Termostato 190° -	33599

1994

Caterpillar 3306 Diesel

Banda Ventilador & Alt. -	9463
Banda Ventilador -	9640
Banda Ventilador a A.A. -	9600
Manguera de radiador Superior -	CHARTER 2 1/2"
Termostato 175° -	33549

Caterpillar 3406 Diesel

Banda Ventilador -	TR22692
Banda Alt. -	9455
Banda A.A. -	9412
Termostato 160° -	33576
Termostato 170° -	33577
Termostato 190° -	33579
Termostato 180° -	33578

Cummins L10 Diesel

Termostato 160° S/ Bajo Flujo de enfriamiento	33576
Termostato 170° S/ Bajo Flujo de enfriamiento	33577
Termostato 180° S/ Bajo Flujo de enfriamiento	33578
Termostato 190° S/ Bajo Flujo de enfriamiento	33579
Termostato 175° C/Bajo Flujo de enfriamiento	33960

Cummins M11 Diesel

Termostato 160° -	33576
Termostato 170° -	33577

Termostato 190° -	33579
Termostato 180° -	33578
Cummins N14 Diesel	
Termostato 160° -	33576
Termostato 170° -	33577
Termostato 180° -	33578
Termostato 190° -	33579

Detroit Diesel 6-Cyl. 11.1 L Diesel

Banda Alt. -	9490
Banda A.A. -	9500
Banda Ventilador -	9620
Termostato 190° -	33599

Detroit Diesel 6-Cyl. 12.7 L Diesel

Banda Alt. -	9490
Banda A.A. -	9500
Banda Ventilador -	9620
Termostato 190° -	33599

1993

Caterpillar 3306 Diesel

Banda Ventilador & Alt. -	9463
Banda Ventilador -	9640
Banda Ventilador a A.A. -	9600
Manguera de radiador Superior -	CHARTER 2 1/2"
Termostato 175° -	33549

Caterpillar 3406 Diesel

Banda Ventilador -	TR22692
Banda Alt. -	9455
Termostato 160° -	33576
Termostato 170° -	33577
Termostato 190° -	33579
Termostato 180° -	33578

Cummins L10 Diesel

Termostato 160° S/ Bajo Flujo de enfriamiento	33576
Termostato 170° S/ Bajo Flujo de enfriamiento	33577
Termostato 180° S/ Bajo Flujo de enfriamiento	33578
Termostato 190° S/ Bajo Flujo de enfriamiento	33579
Termostato 175° C/Bajo Flujo de enfriamiento	33960

Cummins N14 Diesel

Termostato 160° -	33576
Termostato 170° -	33577
Termostato 180° -	33578
Termostato 190° -	33579

Detroit Diesel 6-Cyl. 11.1 L Diesel

Banda Alt. -	9490
Banda A.A. -	9500
Banda Ventilador -	9620
Manguera de radiador Superior -	SIH250363C
Manguera de radiador Inferior -	SIH250363C
Manguera de paso De paso -	CHARTER 1 3/4"
Termostato 190° -	33599

Detroit Diesel 6-Cyl. 12.7 L Diesel

Banda Alt. -	9490
Banda A.A. -	9500
Banda Ventilador -	9620
Manguera de radiador Superior -	SIH250363C
Manguera de radiador Inferior -	SIH250363C
Manguera de paso De paso -	CHARTER 1 3/4"
Termostato 190° -	33599

1992

Caterpillar 3306 Diesel

Banda Ventilador & Alt. -	9463
Banda Ventilador a A.A. -	9600
Banda Ventilador -	9640
Manguera de radiador Superior -	CHARTER 2 1/2"
Termostato 175° -	33549

Caterpillar 3406 Diesel

Banda Ventilador -	TR22692
Banda Alt. -	9420
Banda A.A. -	9455
Manguera de radiador Inferior - Tubo a Rad. -	SIH300363C
Manguera de radiador Superior -	SIH250363C
Manguera Calefacción & Connectors Calefacción de salida -	30T 5/8"
Manguera Calefacción & Connectors Toma de Calefacción -	30T 3/4"
Manguera de radiador Inferior - Mot. a Tubo	21042
Termostato 160° -	33576
Termostato 170° -	33577
Termostato 190° -	33579
Termostato 180° -	33578



Cummins L10 Diesel		Manguera de radiador Inferior - Mot. a Refrigerador	21042
Termostato 160° S/ Bajo Flujo de enfriamiento	33576	Termostato 190° -	33599
Termostato 170° S/ Bajo Flujo de enfriamiento	33577	Detroit Diesel 6-Cyl. 12.7 L Diesel	
Termostato 190° S/ Bajo Flujo de enfriamiento	33579	Banda Alt. Banda Recomendada	2/9500PB
Termostato 180° S/ Bajo Flujo de enfriamiento	33578	Banda Alt. Banda Opcional	9500
Termostato 175° C/Bajo Flujo de enfriamiento	33960	Banda A.A. -	9520
Cummins N14 Diesel		Banda Ventilador -	9650
Termostato 160° -	33576	Manguera de radiador Inferior - Tubo a Rad. -	SIH300363C
Termostato 170° -	33577	Manguera de paso De paso -	CHARTER 1 3/4"
Termostato 190° -	33579	Manguera de radiador Superior	21135
Termostato 180° -	33578	Manguera de radiador Inferior - Mot. a Refrigerador	21042
Detroit Diesel 6-Cyl. 11.1 L Diesel		Termostato 190° -	33599
Banda Alt. Banda Recomendada	2/9500PB	Cement Mixer	
Banda Alt. Banda Opcional	9500	1993	
Banda A.A. -	9520	Cummins L10 Diesel	
Banda Ventilador -	9650	Banda Ventilador a P.T.O. & Polea -	K080623
Manguera de radiador Inferior - Tubo a Rad. -	SIH300363C	Banda Alt. -	K050340
Manguera de paso De paso -	CHARTER 1 3/4"	Termostato 160° S/ Bajo Flujo de enfriamiento	33576
Manguera de radiador Superior	21135	Termostato 170° S/ Bajo Flujo de enfriamiento	33577
Manguera de radiador Inferior - Mot. a Refrigerador	21042	Termostato 180° S/ Bajo Flujo de enfriamiento	33578
Termostato 190° -	33599	Termostato 190° S/ Bajo Flujo de enfriamiento	33579
Detroit Diesel 6-Cyl. 12.7 L Diesel		Termostato 175° C/Bajo Flujo de enfriamiento	33960
Banda Alt. Banda Recomendada	2/9500PB	SERIES ACL	
Banda Alt. Banda Opcional	9500	1994	
Banda A.A. -	9520	CATERPILLAR 3407 DIESEL	
Banda Ventilador -	9650	Banda Platinum Quality, Alt.	PQ17450
Manguera de radiador Inferior - Tubo a Rad. -	SIH300363C	Banda V. A.A.	8416 GS
Manguera de paso De paso -	CHARTER 1 3/4"	Banda Tri-Power, Vent.	BX65
Manguera de radiador Superior	21135	Termostato Termostato	33549
Manguera de radiador Inferior - Mot. a Refrigerador	21042	1992	
Termostato 190° -	33599	CATERPILLAR 3407 DIESEL	
1991		Banda Platinum Quality, Alt.	PQ17450
Caterpillar 3306 Diesel		Banda Platinum Quality, A.A.	PQ17420
Banda Ventilador & Alt. -	9463	Banda Tri-Power, Vent.	BX65
Banda Ventilador a A.A. -	9600	Termostato Termostato	33549
Banda Ventilador -	9640	1991	
Manguera de radiador Superior -	CHARTER 2 1/2"	CATERPILLAR 3407 DIESEL	
Termostato 175° -	33549	Banda Platinum Quality, Alt.	PQ17450
Caterpillar 3406 Diesel		Banda Platinum Quality, A.A.	PQ17420
Banda Ventilador -	TR22692	Banda Tri-Power, Vent.	BX65
Banda Alt. -	9455	Manguera inferior Mang. Inf. Motor a Tubo	21042
Banda A.A. -	9420	Manguera superior Mang. Sup. Recta	24440
Manguera de radiador Inferior - Tubo a Rad. -	SIH300363C	Termostato Termostato	33549
Manguera de radiador Superior -	SIH250363C	CUMMINS L10, LA10, LTA10	
Manguera Calefacción & Connectors Toma de Calefacción -	30T 3/4"	Banda Micro-V, Vent.	K080585
Manguera Calefacción & Connectors Calefacción de salida -	30T 5/8"	Banda V. A.A.	8365 GS
Manguera de radiador Inferior - Mot. a Tubo	21042	Banda Micro-V, Alt.	K050350
Termostato 160° -	33576	Termostato Termostato	33960
Termostato 170° -	33577	Termostato Termostato	33960
Termostato 180° -	33578	1990	
Termostato 190° -	33579	CATERPILLAR 3407 DIESEL	
Cummins L10 Diesel		Banda V. Alt., Vent.	8608 GS
Banda Ventilador C/62" Banda C.E.	K080620	Banda Tri-Power, Vent.	BX63
Banda Ventilador C/59" Banda C.E.	K080585	Termostato Termostato	33549
Banda A.A. -	9365	CUMMINS L10, LA10, LTA10	
Banda Alt. -	K050350	Banda Micro-V, Vent., Polea Tensora	K080585
Manguera de radiador Superior C/Bajo Flujo de enfriamiento	2T145GS	Banda V. A.A.	8365 GS
Manguera de radiador Inferior C/Bajo Flujo de enfriamiento	CHARTER 1 1/4"	Banda Micro-V, Alt.	K050350
Manguera de paso De paso -	CHARTER 1 1/4"	SERIES ACM	
Manguera Calefacción & Connectors Calefacción -	30T 3/4"	1994	
Manguera de radiador Superior	24436	CATERPILLAR 3407 DIESEL	
Termostato 160° S/ Bajo Flujo de enfriamiento	33576	Banda Platinum Quality, Alt.	PQ17450
Termostato 170° S/ Bajo Flujo de enfriamiento	33577	Banda V. A.A.	8416 GS
Termostato 180° S/ Bajo Flujo de enfriamiento	33578	Termostato Termostato	33549
Termostato 190° S/ Bajo Flujo de enfriamiento	33579	1992	
Termostato 175° C/Bajo Flujo de enfriamiento	33960	CATERPILLAR 3407 DIESEL	
Cummins N14 Diesel		Banda Platinum Quality, A.A.	PQ17420
Termostato 160° -	33576	Banda Platinum Quality, Alt.	PQ17450
Termostato 170° -	33577	Banda Tri-Power, Vent.	BX65
Termostato 190° -	33579	Termostato Termostato	33549
Termostato 180° -	33578	1991	
Detroit Diesel 6-Cyl. 11.1 L Diesel		CATERPILLAR 3407 DIESEL	
Banda Alt. Banda Recomendada	2/9500PB	Banda Platinum Quality, Alt.	PQ17450
Banda Alt. Banda Opcional	9500	Banda Platinum Quality, A.A.	PQ17420
Banda A.A. -	9520	Banda Tri-Power, Vent.	BX65
Banda Ventilador -	9650	Termostato Termostato	33549
Manguera de radiador Inferior - Tubo a Rad. -	SIH300363C	1991	
Manguera de paso De paso -	CHARTER 1 3/4"	CATERPILLAR 3407 DIESEL	
Manguera de radiador Superior	21135	Banda Platinum Quality, Alt.	PQ17450
		Banda Platinum Quality, A.A.	PQ17420

Banda Tri-Power, Vent.	BX65	Caterpillar C7 Diesel	
Termostato Termostato	33549	Banda Toma Fuerza & Alt. -	K080510
CUMMINS L10, LA10, LTA10		Banda B.A. -	9341
Banda Micro-V, Vent., Polea Tensora	K080585	Tensor - Toma Fuerza & Alt. -	38509
Banda V, A.A.	8365 GS	Polea Tensora -	36091
Banda Micro-V, Alt.	K050350	Termostato 190° -	33969
Termostato Termostato	33960	Termostato 180° -	33968
1990		2004	
CATERPILLAR 3407 DIESEL		Caterpillar 3126 Diesel	
Banda Tri-Power, Vent.	BX63	Banda Toma Fuerza & Alt. -	K080510
Banda V, Alt., Vent.	8608 GS	Banda B.A. -	9341
Termostato Termostato	33549	Tensor - Toma Fuerza & Alt. -	38509
CUMMINS L10, LA10, LTA10		Polea Tensora -	36091
Banda Micro-V, Vent., Polea Tensora	K080585	Termostato 190° -	33969
Banda V, A.A.	8365 GS	Termostato 180° -	33968
Banda Micro-V, Alt.	K050350	Cummins ISC Diesel	
Termostato Termostato	33960	Bandas de transmisión - Serpentin -	K080694
		Tensor -	38525
BLUEBIRD		2003	
All American FE		Caterpillar 3126 Diesel	
2007		Banda Toma Fuerza & Alt. -	K080510
Caterpillar C7 Diesel		Banda B.A. -	9341
Termostato 190° -	33969	Tensor - Toma Fuerza & Alt. -	38509
Termostato 180° -	33968	Polea Tensora -	36091
2006		Termostato 190° -	33969
Caterpillar C7 Diesel		Termostato 180° -	33968
Banda Alt. -	K080580	Cummins ISC Diesel	
Banda B.A. -	9341	Bandas de transmisión - Serpentin -	K080690
Tensor - Alt. -	38509	Tensor -	38516
Termostato 180° -	33968	Polea Tensora -	36093
Termostato 190° -	33969	John Deere 6-Cyl. 8.1 L CNG	
2005		Banda Mot. a Alt. -	K080680
Caterpillar C7 Diesel		Banda A.A. -	BX83
Banda Alt. -	K080580	Banda A.A. a Alt. -	9476
Banda B.A. -	9341	Tensor - Mot. a Alt. -	38507
Tensor - Alt. -	38509	Polea Tensora - Mot. a Alt. -	36091
Termostato 190° -	33969	2002	
Termostato 180° -	33968	Cummins ISC Diesel	
2004		Bandas de transmisión - Serpentin -	K080694
Caterpillar 3126 Diesel		Tensor -	38516
Termostato 190° -	33969	Polea Tensora -	36093
Termostato 180° -	33968	John Deere 6-Cyl. 8.1 L CNG	
Caterpillar C7 Diesel		Bandas de transmisión - Serpentin -	K080680
Banda Alt. -	K080580	Tensor -	38507
Banda B.A. -	9341	Polea Tensora -	36091
Manguera de radiador Inferior - Tubo a Rad. -	2T240	2001	
Termostato 190° -	33969	Cummins ISC Diesel	
Termostato 180° -	33968	Bandas de transmisión - Serpentin -	K080680
2003		Tensor -	38516
Caterpillar 3126 Diesel		Polea Tensora -	36093
Termostato 180° -	33968	John Deere 6-Cyl. 8.1 L CNG	
Termostato 190° -	33969	Bandas de transmisión - Serpentin -	K080680
2001		Tensor -	38507
Caterpillar 3126 Diesel		Polea Tensora -	36091
Termostato 190° -	33969	2000	
Termostato 180° -	33968	Caterpillar 3126 Diesel	
All American RE		Termostato 180° -	33968
2007		Termostato 190° -	33969
Caterpillar C7 Diesel		Cummins ISC Diesel	
Termostato 190° -	33969	Banda Ventilador & Alt. C/63 5/8" Banda C.E.	K080630
Termostato 180° -	33968	Banda Ventilador & Alt. C/61 3/4" Banda C.E.	K080610
2006		Banda Ventilador & Alt. C/64 1/4" Banda C.E.	K080635
Caterpillar C7 Diesel		Manguera de radiador Superior Manguera moldeada	2225T250 GS
Banda Toma Fuerza & Alt. -	K080510	Manguera de radiador Superior Strt. Manguera	CHARTER 2 1/4"
Banda B.A. -	9341	Manguera de radiador Inferior -	25804
Tensor - Toma Fuerza & Alt. -	38509	Tensor -	38513
Polea Tensora -	36091	Polea Tensora -	36091
Termostato 180° -	33968	John Deere 6-Cyl. 8.1 L CNG	
Termostato 190° -	33969	Bandas de transmisión - Serpentin -	K080680
John Deere 6-Cyl. 8.1 L Diesel		Tensor -	38507
Banda Alt. -	K080680	Polea Tensora -	36091
Tensor - Alt. -	38507	1999	
2005		Cummins ISB Diesel	
		Banda Alt. & B.A. -	K080716
		Banda Ventilador & Alt. C/64" Banda C.E.	K080635
		Banda A.A. -	9455

Manguera de radiador Superior - Tubo a Rad.	20172	Termostato 190° C/Motor eléctrico	33957
Manguera de radiador Superior - Mot. a Tubo	20206	2000	
Tensor - Alt. & B.A. -	38516	International/Navistar DT466 Diesel	
Polea Tensora - Alt. & B.A. -	36093	Manguera de radiador Superior - Mot. a Rad.	22140
Cummins ISC Diesel		Tensor -	38514
Banda Ventilador & Alt. C/64 1/4" Banda C.E.	K080635	Polea Tensora -	36091
Banda Ventilador & Alt. C/61 3/4" Banda C.E.	K080610	Termostato 190° C/Motor eléctrico	33957
Banda Ventilador & Alt. C/63 5/8" Banda C.E.	K080630	1999	
Manguera de radiador Superior Manguera moldeada	2225T250 GS	International/Navistar DT466 Diesel	
Manguera de radiador Superior Strt. Manguera	CHARTER 2 1/4"	Bandas de transmisión - Serpentin -	K080730
Manguera de radiador Inferior -	25804	Manguera de radiador Superior - Mot. a Rad.	22140
Tensor -	38513	Tensor -	38514
Polea Tensora -	36091	Polea Tensora -	36091
1998		Termostato 190° C/Motor eléctrico	33957
Cummins ISC Diesel		1998	
Banda Alt. & B.A. C/61 3/4" Banda C.E.	K080610	International/Navistar DT466 Diesel	
Banda Alt. & B.A. C/63 5/8" Banda C.E.	K080630	Termostato 190° C/Motor eléctrico	33957
Banda Ventilador & Alt. C/64 1/4" Banda C.E.	K080635	Envirobus 2000	
Banda A.A. - Lado Derecho -	9455	2001	
Banda A.A. - Lado Izq. -	9463	John Deere 6-Cyl. 8.1 L CNG	
Manguera de radiador Superior Manguera moldeada	2225T250 GS	Bandas de transmisión - Serpentin -	K080708
Manguera de radiador Superior Strt. Manguera	CHARTER 2 1/4"	Manguera de radiador Inferior - Mot. a Tubo	20206
Manguera de radiador Inferior -	25804	Manguera de radiador Inferior - Tubo a Rad.	20206
Tensor - Alt. & B.A. -	38513	Manguera de radiador Superior -	CHARTER 2"
Polea Tensora - Alt. & B.A. -	36091	Manguera de radiador Inferior - Tubo a Tubo -	CHARTER 2"
John Deere 6-Cyl. 8.1 L CNG		Manguera de radiador Inferior - Intercambiador de calor. a Tubo -	CHARTER 2"
Bandas de transmisión - Serpentin -	K080680	Manguera de radiador Inferior - Tubo a Heat Exch. -	CHARTER 2"
Tensor -	38507	2000	
Conventional		John Deere 6-Cyl. 8.1 L CNG	
2005		Bandas de transmisión - Serpentin -	K080708
Caterpillar C7 Diesel		Manguera de radiador Inferior - Tubo a Rad.	20206
Termostato 190° -	33969	Manguera de radiador Inferior - Mot. a Tubo	20206
Termostato 180° -	33968	Manguera de radiador Inferior - Intercambiador de calor. a Tubo -	CHARTER 2"
International/Navistar DT466 Diesel		Manguera de radiador Inferior - Tubo a Tubo -	CHARTER 2"
Bandas de transmisión - Serpentin -	K080740	Manguera de radiador Superior -	CHARTER 2"
Termostato 190° C/Motor eléctrico	33957	Manguera de radiador Inferior - Tubo a Heat Exch. -	CHARTER 2"
2004		2000	
Caterpillar 3126 Diesel		John Deere 6-Cyl. 8.1 L CNG	
Termostato 180° -	33968	Bandas de transmisión - Serpentin -	K080708
Termostato 190° -	33969	Manguera de radiador Inferior - Tubo a Rad.	20206
Caterpillar C7 Diesel		Manguera de radiador Inferior - Mot. a Tubo	20206
Termostato 190° -	33969	Manguera de radiador Inferior - Intercambiador de calor. a Tubo -	CHARTER 2"
Termostato 180° -	33968	Manguera de radiador Inferior - Tubo a Tubo -	CHARTER 2"
International/Navistar DT466 Diesel		Manguera de radiador Superior -	CHARTER 2"
Bandas de transmisión - Serpentin -	K080720	Manguera de radiador Inferior - Tubo a Heat Exch. -	CHARTER 2"
Manguera de radiador Superior - Mot. a Rad.	22140	Micro Bird	
Tensor -	38514	2006	
Polea Tensora -	36091	Ford V-8 6.0 L Diesel	
Termostato 190° C/Motor eléctrico	33957	Banda Ventilador, Alt. & A.A. -	K081298
2003		2005	
International/Navistar DT466 Diesel		Ford V-8 6.0 L Diesel	
Bandas de transmisión - Serpentin -	K080726	Banda Ventilador, Alt. & A.A. -	K081298
Manguera de radiador Inferior - Mot. a Rad.	20987	2004	
Manguera de radiador Superior - Mot. a Rad.	22140	Ford V-8 6.0 L Diesel	
Tensor -	38514	Banda Ventilador, Alt. & A.A. -	K081298
Polea Tensora -	36091	2002	
Termostato 190° C/Motor eléctrico	33957	Ford V-8 7.3 L 444 CID Diesel	
2002		Bandas de transmisión - Serpentin -	K081223
International/Navistar DT466 Diesel		Mini Bird	
Bandas de transmisión - Serpentin -	K080726	1998	
Manguera de radiador Inferior - Mot. a Rad.	20987	GM V-8 5.7 L	
Manguera de radiador Superior - Mot. a Rad.	22140	Bandas de transmisión - Serpentin S/ A.A.; C/105A. Alt.	K060870
Tensor -	38514	Bandas de transmisión - Serpentin C/A.A.; C/124A., 145A. Alt.	K060966
Polea Tensora -	36091	Bandas de transmisión - Serpentin S/ A.A.; C/124A., 145A. Alt.	K060875
Termostato 190° C/Motor eléctrico	33957	Bandas de transmisión - Serpentin C/A.A.; C/105A. Alt.	K060960
2001		Manguera de radiador Superior	21188
Cummins ISB Diesel		Manguera de paso De paso	19025
Banda Alt. & B.A. -	K080694	Manguera de radiador Inferior	21941
Tensor - Alt. & B.A. -	38516	Tensor -	38103
Polea Tensora - Alt. & B.A. -	36093	Polea guía - ranurada S/ A.A.	38008
International/Navistar DT466 Diesel		Polea Tensora -	38008
Bandas de transmisión - Serpentin -	K080726	Polea guía - Lisa -	38001
Manguera de radiador Inferior - Mot. a Rad.	20987	TC1000	
Manguera de radiador Superior - Mot. a Rad.	22140	1998	
Tensor -	38514	Cummins ISB Diesel	
Polea Tensora -	36091	Bandas de transmisión - Serpentin -	K080575
Termostato 190° C/Motor eléctrico	33957	Manguera de radiador Inferior - Tubo a Heat Exch.	20172
2001		Manguera de radiador Inferior - Mot. a Tubo	20172
Cummins ISB Diesel		Manguera de radiador Superior - Mot. a Tubo	20151
Banda Alt. & B.A. -	K080694	Manguera de radiador Inferior - Intercambiador de calor. a Tubo -	CHARTER 2 1/4"
Tensor - Alt. & B.A. -	38516	Manguera de radiador Inferior - Tubo a Rad. -	CHARTER 2"
Polea Tensora - Alt. & B.A. -	36093	Manguera de radiador Superior - Tubo a Rad.	21893
International/Navistar DT466 Diesel			
Bandas de transmisión - Serpentin -	K080726		
Manguera de radiador Inferior - Mot. a Rad.	21115		
Manguera de radiador Superior - Mot. a Rad.	22140		
Tensor -	38514		
Polea Tensora -	36091		

TC2000

2003

Cummins ISB Diesel

Banda Ventilador & Alt. C/74 5/8" Banda C.E.	K080740
Banda Ventilador & Alt. C/49 1/8" Banda C.E.	K080485
Banda Ventilador & Alt. C/54 3/8" Banda C.E.	K080537
Banda Ventilador & Alt. C/58 5/8" Banda C.E.	K080580

2002

Cummins ISB Diesel

Banda Ventilador & Alt. C/74 5/8" Banda C.E.	K080740
Banda Ventilador & Alt. C/49 1/8" Banda C.E.	K080485
Banda Ventilador & Alt. C/58 5/8" Banda C.E.	K080580
Banda Ventilador & Alt. C/54 3/8" Banda C.E.	K080537
Manguera de radiador Superior - Mot. a Tubo -	26601
Manguera de radiador Inferior - Tubo a Refrigerador	21194
Manguera de radiador Inferior - Mot. a Tubo	21194
Manguera de radiador Superior - Tubo a Rad.	21891
Manguera de radiador Inferior - Tubo a Rad.	22177
Manguera de radiador Inferior - Refrigerador a Tubo	24436

2001

Cummins ISB Diesel

Banda Ventilador & Alt. C/74 5/8" Banda C.E.	K080740
Banda Ventilador & Alt. C/58 5/8" Banda C.E.	K080580
Banda Ventilador & Alt. C/49 1/8" Banda C.E.	K080485
Banda Ventilador & Alt. C/54 3/8" Banda C.E.	K080537
Manguera de radiador Superior - Mot. a Tubo -	26601
Manguera de radiador Inferior - Tubo a Refrigerador	21194
Manguera de radiador Inferior - Mot. a Tubo	21194
Manguera de radiador Superior - Tubo a Rad.	21891
Manguera de radiador Inferior - Tubo a Rad.	22177
Manguera de radiador Inferior - Refrigerador a Tubo	24436

2000

Cummins ISB Diesel

Banda Alt. & B.A. C/74 5/8" Banda C.E.	K080740
Banda Alt. & B.A. C/49 1/8" Banda C.E.	K080485
Banda Alt. & B.A. C/58 5/8" Banda C.E.	K080580
Banda Alt. & B.A. C/54 3/8" Banda C.E.	K080537
Manguera de radiador Superior - Mot. a Tubo -	26601
Manguera de radiador Inferior - Mot. a Tubo	21194
Manguera de radiador Inferior - Tubo a Refrigerador	21194
Manguera de radiador Superior - Tubo a Rad.	21891
Manguera de radiador Inferior - Tubo a Rad.	22177
Manguera de radiador Inferior - Refrigerador a Tubo	24436
Tensor - Alt. & B.A. -	38516
Polea Tensora - Alt. & B.A. -	36093

1999

Caterpillar 3208 Diesel

Termostato 180° -	33968
Termostato 190° -	33969

Cummins ISB Diesel

Banda Alt. & B.A. C/74 5/8" Banda C.E.	K080740
Banda Alt. & B.A. C/49 1/8" Banda C.E.	K080485
Banda Alt. & B.A. C/58 5/8" Banda C.E.	K080580
Banda Alt. & B.A. C/54 3/8" Banda C.E.	K080537
Manguera de radiador Superior - Mot. a Tubo -	26601
Manguera de radiador Inferior - Mot. a Tubo	21194
Manguera de radiador Inferior - Tubo a Refrigerador	21194
Manguera de radiador Inferior - Tubo a Rad.	22177
Manguera de radiador Superior - Tubo a Rad.	21891
Manguera de radiador Inferior - Refrigerador a Tubo	24436
Tensor - Alt. & B.A. -	38516
Polea Tensora - Alt. & B.A. -	36093

1998

Caterpillar 3126 Diesel

Banda Ventilador & Alt. -	K080708
Banda B.A. -	9335
Manguera de radiador Superior - Mot. a Rad.	20735
Tensor - Ventilador & Alt. -	38511
Polea Tensora - Ventilador & Alt. -	36091
Termostato 180° -	33968
Termostato 190° -	33969

Cummins ISB Diesel

Banda Alt. & B.A. C/74 5/8" Banda C.E.	K080740
Banda Alt. & B.A. C/58 5/8" Banda C.E.	K080580
Banda Alt. & B.A. C/49 1/8" Banda C.E.	K080485
Banda Alt. & B.A. C/54 3/8" Banda C.E.	K080537

Manguera de radiador Superior - Mot. a Tubo -	26601
Manguera de radiador Inferior - Tubo a Refrigerador	21194
Manguera de radiador Inferior - Mot. a Tubo	21194
Manguera de radiador Inferior - Tubo a Rad.	22177
Manguera de radiador Superior - Tubo a Rad.	21891
Manguera de radiador Inferior - Refrigerador a Tubo	24436
Tensor - Alt. & B.A. -	38516
Polea Tensora - Alt. & B.A. -	36093

Vision

2008

Caterpillar C7 Diesel

Termostato 180° -	33968
Termostato 190° -	33969

2007

Caterpillar C7 Diesel

Banda Alt. -	K080776
Tensor - Alt. -	38550
Termostato 180° -	33968
Termostato 190° -	33969

2006

Caterpillar C7 Diesel

Banda Alt. -	K080776
Tensor - Alt. -	38550
Termostato 180° -	33968
Termostato 190° -	33969

Cummins ISB Diesel

Banda Ventilador & Alt. -	K080785
Tensor - Ventilador & Alt. -	38525

2005

Caterpillar C7 Diesel

Banda Alt. -	K080776
Termostato 180° -	33968
Termostato 190° -	33969

2004

Caterpillar 3126 Diesel

Banda Alt. -	K080700
Banda B.A. -	9341
Termostato 190° -	33969
Termostato 180° -	33968

CHEVROLET

C4500

2008

GM V-8 6.6 L Diesel

Tensor -	38172
Polea Tensora -	38008

GM V-8 8.1 L

Banda Ventilador, Alt., E.D.H. & A.A. -	K060994
Manguera de radiador Inferior	22770
Manguera de radiador Superior	22769
Tensor - Ventilador, Alt., E.D.H. & A.A. -	38258
Polea Tensora -	38006
Polea guía -	38001

2007

GM V-8 6.6 L Diesel

Banda Ventilador, Alt., E.D.H. & A.A. C/105A. Alt.	K061187
Banda Ventilador, Alt., E.D.H. & A.A. C/Doble 105A. Alts.	K061360
Banda Ventilador, Alt., E.D.H. & A.A. C/150A. Alt.	K061195
Manguera de radiador Superior - Mot. a Rad.	22763
Tensor -	38172
Polea Tensora -	38008

GM V-8 8.1 L

Banda Ventilador, Alt., E.D.H. & A.A. C/150A. Alt.	K060994
Banda Ventilador, Alt. & E.D.H. C/150A. Alt.; S/ A.A.	K060910
Banda Ventilador, Alt., E.D.H. & A.A. C/105A. Alt.	K061140
Banda Ventilador, Alt. & E.D.H. C/105A. Alt.; S/ A.A.	K061058
Manguera de radiador Superior - Mot. a Rad.	22769
Manguera de radiador Inferior - Mot. a Rad.	22770
Tensor -	38258
Polea guía - ranurada S/ A.A.	38008
Polea guía - Lisa -	38001
Polea Tensora -	38006

2006

GM V-8 6.6 L Diesel

Banda Ventilador, Alt., E.D.H. & A.A. C/105A. Alt.	K061187	Banda Ventilador, Alt. & E.D.H. S/ A.A.; C/105A. Alt.; C/Un solo Alt.	K060905
Banda Ventilador, Alt., E.D.H. & A.A. C/Doble 105A. Alts.	K061360	Manguera de radiador Inferior - Mot. a Rad.	22770
Banda Ventilador, Alt., E.D.H. & A.A. C/150A. Alt.	K061195	Manguera de radiador Superior - Mot. a Rad.	22769
Manguera de radiador Inferior - Mot. a Rad.	22771	Tensor -	38258
Manguera de radiador Superior - Mot. a Rad.	22763	Polea Tensora -	38006
Tensor -	38172	Polea guía - ranurada S/ A.A.	38008
Polea Tensora -	38008	Polea guía - Lisa S/ A.A.	38001
GM V-8 8.1 L		Polea guía C/A.A.	38001
Banda Ventilador, Alt. & E.D.H. S/ A.A.; C/Doble 105A. Alts.	K061058		
Banda Ventilador, Alt., E.D.H. & A.A. C/150A. Alt.; C/Un solo Alt.	K060994		
Manguera de radiador Superior - Mot. a Rad.	22769		
Manguera de radiador Inferior - Mot. a Rad.	22770		
Tensor -	38258		
Polea guía - Lisa S/ A.A.	38001		
Polea guía - ranurada S/ A.A.	38008		
Polea guía C/A.A.	38001		
Polea Tensora -	38006		
2005			
GM V-8 6.6 L Diesel			
Banda Ventilador, Alt., E.D.H. & A.A. C/150A. Alt.	K061195		
Banda Ventilador, Alt., E.D.H. & A.A. C/105A. Alt.	K061187		
Banda Ventilador, Alt., E.D.H. & A.A. C/Doble 105A. Alts.	K061360		
Manguera de radiador Inferior - Mot. a Rad.	22771		
Manguera de radiador Superior - Mot. a Rad.	22763		
Tensor -	38172		
Polea Tensora -	38008		
GM V-8 8.1 L			
Banda Ventilador, Alt. & E.D.H. S/ A.A.; C/Doble 105A. Alts.	K061058		
Banda Ventilador, Alt. & E.D.H. S/ A.A.; C/105A. Alt.; C/Un solo Alt.	K060905		
Banda Ventilador, Alt., E.D.H. & A.A. C/105A. Alt.; C/Un solo Alt.	K060988		
Banda Ventilador, Alt., E.D.H. & A.A. C/Doble 105A. Alts.	K061140		
Banda Ventilador, Alt., E.D.H. & A.A. C/150A. Alt.; C/Un solo Alt.	K060994		
Manguera de radiador Inferior - Mot. a Rad.	22770		
Manguera de radiador Superior - Mot. a Rad.	22769		
Tensor -	38258		
Polea Tensora -	38006		
Polea guía C/A.A.	38001		
Polea guía - ranurada S/ A.A.	38008		
Polea guía - Lisa S/ A.A.	38001		
2004			
GM V-8 6.6 L Diesel			
Banda Ventilador, Alt., E.D.H. & A.A. C/150A. Alt.	K061195		
Banda Ventilador, Alt., E.D.H. & A.A. C/Doble 105A. Alts.	K061360		
Banda Ventilador, Alt., E.D.H. & A.A. C/105A. Alt.	K061187		
Manguera de radiador Inferior - Mot. a Rad.	22771		
Manguera de radiador Superior - Mot. a Rad.	22763		
Tensor -	38172		
Polea Tensora -	38008		
GM V-8 8.1 L			
Banda Ventilador, Alt. & E.D.H. S/ A.A.; C/Doble 105A. Alts.	K061058		
Banda Ventilador, Alt., E.D.H. & A.A. C/150A. Alt.; C/Un solo Alt.	K060994		
Banda Ventilador, Alt., E.D.H. & A.A. C/105A. Alt.; C/Un solo Alt.	K060988		
Banda Ventilador, Alt., E.D.H. & A.A. C/Doble 105A. Alts.	K061140		
Banda Ventilador, Alt. & E.D.H. S/ A.A.; C/105A. Alt.; C/Un solo Alt.	K060905		
Manguera de radiador Inferior - Mot. a Rad.	22770		
Manguera de radiador Superior - Mot. a Rad.	22769		
Tensor -	38258		
Polea guía - ranurada S/ A.A.	38008		
Polea Tensora -	38006		
Polea guía - Lisa S/ A.A.	38001		
Polea guía C/A.A.	38001		
2003			
GM V-8 6.6 L Diesel			
Banda Ventilador, Alt., E.D.H. & A.A. C/105A. Alt.	K061187		
Banda Ventilador, Alt., E.D.H. & A.A. C/150A. Alt.	K061195		
Banda Ventilador, Alt., E.D.H. & A.A. C/Doble 105A. Alts.	K061360		
Manguera de radiador Inferior - Mot. a Rad.	22771		
Manguera de radiador Superior - Mot. a Rad.	22763		
Tensor -	38172		
Polea Tensora -	38008		
Termostato 180° -	33947		
Termostato 185° -	33946		
GM V-8 8.1 L			
Banda Ventilador, Alt., E.D.H. & A.A. C/105A. Alt.; C/Un solo Alt.	K060988		
Banda Ventilador, Alt. & E.D.H. S/ A.A.; C/Doble 105A. Alts.	K061058		
Banda Ventilador, Alt., E.D.H. & A.A. C/Doble 105A. Alts.	K061140		
Banda Ventilador, Alt. & E.D.H. S/ A.A.; C/150A. Alt.; C/Un solo Alt.	K060910		
Banda Ventilador, Alt., E.D.H. & A.A. C/150A. Alt.; C/Un solo Alt.	K060994		
Banda Ventilador, Alt. & E.D.H. S/ A.A.; C/105A. Alt.; C/Un solo Alt.	K061187		
Manguera de radiador Superior - Mot. a Rad.	22769		
Manguera de radiador Inferior - Mot. a Rad.	22770		
Tensor -	38258		
Polea guía - Lisa S/ A.A.	38001		
2008			
GM V-8 6.6 L Diesel			
Tensor -	38172		
Polea Tensora -	38008		
GM V-8 8.1 L			
Banda Ventilador, Alt., E.D.H. & A.A. -	K060994		
Manguera de radiador Superior	22769		
Manguera de radiador Inferior	22770		
Tensor - Ventilador, Alt., E.D.H. & A.A. -	38258		
Polea guía -	38001		
Polea Tensora -	38006		
2007			
GM V-8 6.6 L Diesel			
Banda Ventilador, Alt., E.D.H. & A.A. C/150A. Alt.	K061195		
Banda Ventilador, Alt., E.D.H. & A.A. C/Doble 105A. Alts.	K061360		
Banda Ventilador, Alt., E.D.H. & A.A. C/105A. Alt.	K061187		
Manguera de radiador Superior - Mot. a Rad.	22763		
Tensor -	38172		
Polea Tensora -	38008		
GM V-8 8.1 L			
Banda Ventilador, Alt. & E.D.H. C/105A. Alt.; S/ A.A.	K061058		
Banda Ventilador, Alt., E.D.H. & A.A. C/105A. Alt.	K061140		
Banda Ventilador, Alt. & E.D.H. C/150A. Alt.; S/ A.A.	K060910		
Banda Ventilador, Alt., E.D.H. & A.A. C/150A. Alt.	K060994		
Manguera de radiador Inferior - Mot. a Rad.	22770		
Manguera de radiador Superior - Mot. a Rad.	22769		
Tensor -	38258		
Polea guía - Lisa -	38001		
Polea guía - ranurada S/ A.A.	38008		
Polea Tensora -	38006		
2006			
GM V-8 6.6 L Diesel			
Banda Ventilador, Alt., E.D.H. & A.A. C/105A. Alt.	K061187		
Banda Ventilador, Alt., E.D.H. & A.A. C/Doble 105A. Alts.	K061360		
Banda Ventilador, Alt., E.D.H. & A.A. C/150A. Alt.	K061195		
Manguera de radiador Inferior - Mot. a Rad.	22771		
Manguera de radiador Superior - Mot. a Rad.	22763		
Tensor -	38172		
Polea Tensora -	38008		
GM V-8 8.1 L			
Banda Ventilador, Alt. & E.D.H. S/ A.A.; C/Doble 105A. Alts.	K061058		
Banda Ventilador, Alt., E.D.H. & A.A. C/150A. Alt.; C/Un solo Alt.	K060994		
Manguera de radiador Superior - Mot. a Rad.	22769		
Manguera de radiador Inferior - Mot. a Rad.	22770		
Tensor -	38258		
Polea Tensora -	38006		
Polea guía - Lisa S/ A.A.	38001		
Polea guía - ranurada S/ A.A.	38008		
Polea guía C/A.A.	38001		
2005			
GM V-8 6.6 L Diesel			
Banda Ventilador, Alt., E.D.H. & A.A. C/150A. Alt.	K061195		
Banda Ventilador, Alt., E.D.H. & A.A. C/Doble 105A. Alts.	K061360		
Banda Ventilador, Alt., E.D.H. & A.A. C/105A. Alt.	K061187		
Manguera de radiador Inferior - Mot. a Rad.	22771		
Manguera de radiador Superior - Mot. a Rad.	22763		
Tensor -	38172		
Polea Tensora -	38008		
GM V-8 8.1 L			
Banda Ventilador, Alt. & E.D.H. S/ A.A.; C/Doble 105A. Alts.	K061058		
Banda Ventilador, Alt., E.D.H. & A.A. C/150A. Alt.; C/Un solo Alt.	K060994		
Manguera de radiador Superior - Mot. a Rad.	22769		
Manguera de radiador Inferior - Mot. a Rad.	22770		
Tensor -	38258		
Polea Tensora -	38006		
Polea guía - Lisa S/ A.A.	38001		
Polea guía - ranurada S/ A.A.	38008		
Polea guía C/A.A.	38001		

Polea guía - ranurada S/ A.A.	38008	2001	
Polea guía C/A.A.	38001	Caterpillar 3126 Diesel	
Polea Tensora -	38006	Banda Ventilador & Alt. S/ A.A.	K070705
2004		Banda Ventilador, Alt. & A.A. -	K070733
GM V-8 6.6 L Diesel		Banda B.A. -	9341
Banda Ventilador, Alt., E.D.H. & A.A. C/105A. Alt.	K061187	Manguera Calefacción & Connectors Calefacción de salida -	30T 5/8"
Banda Ventilador, Alt., E.D.H. & A.A. C/Doble 105A. Alts.	K061360	Manguera Calefacción & Connectors Toma de Calefacción -	30T 3/4"
Banda Ventilador, Alt., E.D.H. & A.A. C/150A. Alt.	K061195	Manguera de radiador Inferior - Mot. a Rad.	21985
Manguera de radiador Inferior - Mot. a Rad.	22771	Manguera de radiador Superior - Mot. a Rad.	22664
Manguera de radiador Superior - Mot. a Rad.	22763	Manguera de radiador Superior - Mot. a Rad.	22032
Tensor -	38172	Tapones de radiador Tapon de radiador -	31521
Polea Tensora -	38008	Tapones de radiador Tapon de radiador -	31537
GM V-8 8.1 L		Tensor -	38509
Banda Ventilador, Alt., E.D.H. & A.A. C/Doble 105A. Alts.	K061140	Polea Tensora -	36091
Banda Ventilador, Alt. & E.D.H. S/ A.A.; C/105A. Alt.; C/Un solo Alt.	K060905	Polea guía -	36096
Banda Ventilador, Alt., E.D.H. & A.A. C/105A. Alt.; C/Un solo Alt.	K060988	Termostato 180° -	33968
Banda Ventilador, Alt. & E.D.H. S/ A.A.; C/Doble 105A. Alts.	K061058	Termostato 190° -	33969
Banda Ventilador, Alt., E.D.H. & A.A. C/150A. Alt.; C/Un solo Alt.	K060994	GM V-8 8.1 L	
Manguera de radiador Inferior - Mot. a Rad.	22770	Banda Ventilador, Alt., E.D.H. & A.A. -	K071247
Manguera de radiador Superior - Mot. a Rad.	22769	Banda Ventilador, Alt. & E.D.H. S/ A.A.	K071056
Tensor -	38258	Banda Ventilador & Compr. de Aire -	K040762
Polea guía - ranurada S/ A.A.	38008	Manguera de radiador Inferior - Mot. a Rad.	22679
Polea guía C/A.A.	38001	Manguera de radiador Superior - Mot. a Rad.	22678
Polea Tensora -	38006	Tapon de aceite Tapon de aceite -	31099
Polea guía - Lisa S/ A.A.	38001	Tapones de radiador Tapon de radiador -	31537
		Tapones de radiador Tapon de radiador -	31521
		Tensor - Ventilador & Compr. de Aire -	38261
		Tensor - Ventilador, Alt., E.D.H. & A.A. -	38256
		Polea Tensora - Ventilador & Compr. de Aire -	38006
		Polea Tensora - Ventilador, Alt., E.D.H. & A.A. -	38033
2003		2000	
GM V-8 6.6 L Diesel		Caterpillar 3126 Diesel	
Banda Ventilador, Alt., E.D.H. & A.A. C/Doble 105A. Alts.	K061360	Banda Ventilador & Alt. S/ A.A.	K070705
Banda Ventilador, Alt., E.D.H. & A.A. C/150A. Alt.	K061195	Banda Ventilador, Alt. & A.A. -	K070733
Banda Ventilador, Alt., E.D.H. & A.A. C/105A. Alt.	K061187	Banda B.A. -	9341
Manguera de radiador Superior - Mot. a Rad.	22763	Manguera Calefacción & Connectors Calefacción de salida -	30T 5/8"
Manguera de radiador Inferior - Mot. a Rad.	22771	Manguera Calefacción & Connectors Toma de Calefacción -	30T 3/4"
Tensor -	38172	Manguera de radiador Superior - Mot. a Rad.	22032
Polea Tensora -	38008	Manguera de radiador Inferior - Mot. a Rad.	21985
GM V-8 8.1 L		Manguera de radiador Superior - Mot. a Rad.	22664
Banda Ventilador, Alt. & E.D.H. S/ A.A.; C/150A. Alt.; C/Un solo Alt.	K060910	Tapones de radiador Tapon de radiador -	31521
Banda Ventilador, Alt., E.D.H. & A.A. C/Doble 105A. Alts.	K061140	Tapones de radiador Tapon de radiador -	31537
Banda Ventilador, Alt. & E.D.H. S/ A.A.; C/Doble 105A. Alts.	K061058	Tensor -	38509
Banda Ventilador, Alt., E.D.H. & A.A. C/150A. Alt.; C/Un solo Alt.	K060994	Polea guía -	36096
Banda Ventilador, Alt. & E.D.H. S/ A.A.; C/105A. Alt.; C/Un solo Alt.	K060905	Polea Tensora -	36091
Banda Ventilador, Alt., E.D.H. & A.A. C/105A. Alt.; C/Un solo Alt.	K060988	Termostato 190° -	33969
Manguera de radiador Inferior - Mot. a Rad.	22770	Termostato 180° -	33968
Manguera de radiador Superior - Mot. a Rad.	22769	GM V-8 7.4 L	
Tensor -	38258	Banda Ventilador & Alt. -	K060660
Polea guía - Lisa S/ A.A.	38001	Banda Ventilador a A.A. -	9476
Polea guía C/A.A.	38001	Banda E.D.H. Mexico	9390
Polea Tensora -	38006	Banda E.D.H. C/Frenos de aire	9395
Polea guía - ranurada S/ A.A.	38008	Banda Ventilador & Compr. de Aire -	9680
2002		Banda Ventilador & E.D.H. C/Frenos Hid.	9640
Caterpillar 3126 Diesel		Manguera de radiador Superior - Mot. a Rad.	22663
Banda Ventilador & Alt. S/ A.A.	K070705	Manguera de radiador Inferior - Mot. a Rad.	22135
Banda Ventilador, Alt. & A.A. -	K070733	Tapon de aceite Tapon de aceite -	31099
Banda B.A. -	9341	Tapones de radiador Tapon de radiador -	31537
Manguera Calefacción & Connectors Toma de Calefacción -	30T 3/4"	Tapones de radiador Tapon de radiador -	31521
Manguera Calefacción & Connectors Calefacción de salida -	30T 5/8"	1999	
Manguera de radiador Superior - Mot. a Rad.	22032	Caterpillar 3116 Diesel	
Manguera de radiador Superior - Mot. a Rad.	22664	Banda Ventilador & Alt. S/ A.A.	K070705
Manguera de radiador Inferior - Mot. a Rad.	21985	Banda Ventilador, Alt. & A.A. -	K070733
Tapones de radiador Tapon de radiador -	31537	Banda B.A. -	9341
Tapones de radiador Tapon de radiador -	31521	Manguera de radiador Superior - Mot. a Rad.	21989
Tensor -	38509	Manguera de radiador Superior - Mot. a Rad.	22032
Polea guía -	36096	Manguera de radiador Inferior - Mot. a Rad.	21985
Polea Tensora -	36091	Tapones de radiador Tapon de radiador -	31537
Termostato 180° -	33968	Tapones de radiador Tapon de radiador -	31521
Termostato 190° -	33969	Tensor -	38509
GM V-8 8.1 L		Polea Tensora -	36091
Banda Ventilador, Alt., E.D.H. & A.A. -	K071247	Termostato 190° -	33969
Banda Ventilador, Alt. & E.D.H. S/ A.A.	K071056	Termostato 180° -	33968
Banda Ventilador & Compr. de Aire -	K040762	Caterpillar 3126 Diesel	
Manguera de radiador Inferior - Mot. a Rad.	22679	Banda Ventilador & Alt. S/ A.A.	K070705
Manguera de radiador Superior - Mot. a Rad.	22678	Banda Ventilador, Alt. & A.A. -	K070733
Tapon de aceite Tapon de aceite -	31099	Banda B.A. -	9341
Tapones de radiador Tapon de radiador -	31537	Manguera Calefacción & Connectors Calefacción de salida -	30T 5/8"
Tapones de radiador Tapon de radiador -	31521		
Tensor - Ventilador & Compr. de Aire -	38261		
Tensor - Ventilador, Alt., E.D.H. & A.A. -	38256		
Polea Tensora - Ventilador & Compr. de Aire -	38006		
Polea Tensora - Ventilador, Alt., E.D.H. & A.A. -	38033		

Manguera Calefacción & Connectors Toma de Calefacción -	30T 3/4"	GM V-8 7.0 L	
Manguera de radiador Superior - Mot. a Rad.	22664	Banda Ventilador & Alt. -	K060672
Manguera de radiador Inferior - Mot. a Rad.	21985	Banda E.D.H. C/Frenos de aire	9395
Manguera de radiador Superior - Mot. a Rad.	22032	Banda Ventilador a A.A. -	9476
Tapones de radiador Tapon de radiador -	31521	Banda Ventilador & Compr. Frenos Aire -	9690
Tapones de radiador Tapon de radiador -	31537	Banda Ventilador & E.D.H. C/Frenos Hid.	9650
Tensor -	38509	Manguera de radiador Inferior - Mot. a Rad.	22030
Polea guía -	36096	Manguera de radiador Superior - Mot. a Rad.	22136
Polea Tensora -	36091	Manguera de radiador Inferior - Mot. a Rad.	21987
Termostato 190° -	33969	Manguera de radiador Superior - Mot. a Rad.	22031
Termostato 180° -	33968	Manguera de radiador Inferior - Mot. a Rad.	22135
GM V-8 7.4 L		Tapon de aceite Tapon de aceite -	31111
Banda Ventilador & Alt. -	K060660	Tapones de radiador Tapon de radiador -	31521
Banda E.D.H. Mexico	9390	Tapones de radiador Tapon de radiador -	31537
Banda Ventilador a A.A. -	9476		
Banda E.D.H. C/Frenos de aire	9395	C6500	
Banda Ventilador & E.D.H. C/Frenos Hid.	9640	2008	
Banda Ventilador & Compr. de Aire -	9680	Caterpillar C7 Diesel	
Manguera de radiador Inferior - Mot. a Rad.	22135	Termostato 190° -	33969
Manguera de radiador Superior - Mot. a Rad.	22663	Termostato 180° -	33968
Tapon de aceite Tapon de aceite -	31099	GM V-8 8.1 L	
1998		Banda Ventilador, Alt., E.D.H. & A.A. -	K071247
Caterpillar 3126 Diesel		Banda Ventilador, Alt. & E.D.H. S/ A.A.	K071056
Banda Ventilador & Alt. S/ A.A.	K070705	Banda Compr. de Aire -	K040745
Banda Ventilador, Alt. & A.A. -	K070733	Manguera de radiador Inferior	22770
Banda B.A. -	9341	Manguera de radiador Superior	22769
Manguera Calefacción & Connectors Calefacción de salida -	30T 5/8"	Tensor - Compr. Frenos Aire -	38324
Manguera Calefacción & Connectors Toma de Calefacción -	30T 3/4"	Tensor - Ventilador, Alt., E.D.H. & A.A. -	38256
Manguera de radiador Superior - Mot. a Rad.	22032	Polea Tensora - Ventilador, Alt., E.D.H. & A.A. -	38033
Manguera de radiador Superior - Mot. a Rad.	22664	Polea Tensora - Ventilador & Compr. de Aire -	38006
Manguera de radiador Inferior - Mot. a Rad.	21985		
Tapones de radiador Tapon de radiador -	31537	2007	
Tapones de radiador Tapon de radiador -	31521	Caterpillar C7 Diesel	
Tensor -	38509	Banda Ventilador, Alt. & A.A. -	K080806
Polea Tensora -	36091	Tensor - Ventilador, Alt. & A.A. -	38586
Polea guía -	36096	Polea guía -	36096
Termostato 190° -	33969	Termostato 190° -	33969
Termostato 180° -	33968	Termostato 180° -	33968
GM V-8 6.0 L		GM V-8 8.1 L	
Banda Ventilador & Alt. -	K060672	Banda Ventilador, Alt. & E.D.H. S/ A.A.	K071056
Banda E.D.H. C/Frenos de aire	9395	Banda Ventilador, Alt., E.D.H. & A.A. -	K071056
Banda Ventilador a A.A. -	9476	Banda Compr. de Aire -	K040745
Banda Ventilador & E.D.H. C/Frenos Hid.	9650	Manguera de radiador Superior - Mot. a Rad.	22854
Banda Ventilador & Compr. Frenos Aire -	9690	Manguera de radiador Inferior - Mot. a Rad.	22771
Manguera de radiador Superior - Mot. a Rad.	22136	Tensor - Compr. Frenos Aire -	38324
Manguera de radiador Superior - Mot. a Rad.	22031	Tensor - Ventilador, Alt., E.D.H. & A.A. -	38256
Manguera de radiador Inferior - Mot. a Rad.	22030	Polea Tensora - Ventilador & Compr. de Aire -	38006
Manguera de radiador Inferior - Mot. a Rad.	21987	Polea Tensora - Ventilador, Alt., E.D.H. & A.A. -	38033
Tapon de aceite Tapon de aceite -	31111	Isuzu 6HK1-TC Diesel	
Tapones de radiador Tapon de radiador -	31521	Banda B.A. & E.D.H. -	TR22461
Tapones de radiador Tapon de radiador -	31537	Banda Ventilador, Alt. & A.A. -	K070786
GM V-8 7.0 L		Manguera de radiador Inferior - Mot. a Rad.	22768
Banda Ventilador & Alt. -	K060672	Manguera de radiador Superior - Mot. a Rad.	22767
Banda Ventilador a A.A. -	9476		
Banda E.D.H. C/Frenos de aire	9395	2006	
Banda Ventilador & Compr. Frenos Aire -	9690	Caterpillar C7 Diesel	
Banda Ventilador & E.D.H. C/Frenos Hid.	9650	Banda Ventilador, Alt. & A.A. -	K080806
Manguera de radiador Inferior - Mot. a Rad.	22030	Manguera de radiador Superior - Mot. a Rad.	23087
Manguera de radiador Superior - Mot. a Rad.	22136	Manguera de radiador Inferior - Mot. a Rad.	23088
Manguera de radiador Inferior - Mot. a Rad.	21987	Tensor - Ventilador, Alt. & A.A. -	38586
Manguera de radiador Superior - Mot. a Rad.	22031	Polea guía -	36096
Tapon de aceite Tapon de aceite -	31111	Termostato 180° -	33968
Tapones de radiador Tapon de radiador -	31537	Termostato 190° -	33969
Tapones de radiador Tapon de radiador -	31521	GM V-8 8.1 L	
1997		Banda Ventilador, Alt. & E.D.H. S/ A.A.	K071056
GM V-8 6.0 L		Banda Ventilador, Alt., E.D.H. & A.A. -	K071247
Banda Ventilador & Alt. -	K060672	Banda Compr. de Aire -	K040745
Banda E.D.H. C/Frenos de aire	9395	Manguera de radiador Inferior - Mot. a Rad.	22771
Banda Ventilador a A.A. -	9476	Manguera de radiador Superior - Mot. a Rad.	22854
Banda Ventilador & Compr. Frenos Aire -	9690	Tensor - Ventilador, Alt., E.D.H. & A.A. -	38256
Banda Ventilador & E.D.H. C/Frenos Hid.	9650	Tensor - Compr. Frenos Aire -	38324
Manguera de radiador Inferior - Mot. a Rad.	21987	Polea Tensora - Ventilador, Alt., E.D.H. & A.A. -	38033
Manguera de radiador Inferior - Mot. a Rad.	22135	Polea Tensora - Ventilador & Compr. de Aire -	38006
Manguera de radiador Superior - Mot. a Rad.	22031	Isuzu 6HK1-TC Diesel	
Manguera de radiador Superior - Mot. a Rad.	22136	Banda B.A. & E.D.H. -	TR22461
Tapon de aceite Tapon de aceite -	31111	Banda Ventilador, Alt. & A.A. -	K070786
Tapones de radiador Tapon de radiador -	31521	Manguera de radiador Inferior - Mot. a Rad.	22768
Tapones de radiador Tapon de radiador -	31537	Manguera de radiador Superior - Mot. a Rad.	22767
		Tensor -	38548
		2005	

Caterpillar C7 Diesel

Banda Ventilador, Alt. & A.A. -	K080806
Manguera de radiador Superior - Mot. a Rad.	23087
Manguera de radiador Superior - Mot. a Rad.	23099
Manguera de radiador Inferior - Mot. a Rad.	23088
Tensor - Ventilador, Alt. & A.A. -	38586
Polea guía -	36096
Termostato 190° -	33969
Termostato 180° -	33968

GM V-8 8.1 L

Banda Ventilador, Alt., E.D.H. & A.A. -	K071247
Banda Ventilador, Alt. & E.D.H. S/ A.A.	K071056
Banda Compr. de Aire -	K040745
Manguera de radiador Superior - Mot. a Rad.	22854
Manguera de radiador Inferior - Mot. a Rad.	22771
Tensor - Compr. Frenos Aire -	38324
Tensor - Ventilador, Alt., E.D.H. & A.A. -	38256
Polea Tensora - Ventilador, Alt., E.D.H. & A.A. -	38033
Polea Tensora - Ventilador & Compr. de Aire -	38006

Isuzu 6HK1-TC Diesel

Banda B.A. & E.D.H. -	TR22461
Banda Ventilador, Alt. & A.A. -	K070786
Manguera de radiador Inferior - Mot. a Rad.	22768
Manguera de radiador Superior - Mot. a Rad.	22767
Tensor -	38548

2004**Caterpillar C7 Diesel**

Banda Ventilador, Alt. & A.A. -	K080806
Manguera de radiador Superior - Mot. a Rad.	23087
Manguera de radiador Superior - Mot. a Rad.	23099
Manguera de radiador Inferior - Mot. a Rad.	23088
Tensor - Ventilador, Alt. & A.A. -	38586
Polea guía -	36096
Termostato 190° -	33969
Termostato 180° -	33968

GM V-8 8.1 L

Banda Ventilador, Alt., E.D.H. & A.A. -	K071247
Banda Ventilador, Alt. & E.D.H. S/ A.A.	K071056
Banda Compr. de Aire -	K040745
Manguera de radiador Inferior - Mot. a Rad.	22771
Manguera de radiador Superior - Mot. a Rad.	22854
Tensor - Compr. Frenos Aire -	38324
Tensor - Ventilador, Alt., E.D.H. & A.A. -	38256
Polea Tensora - Ventilador, Alt., E.D.H. & A.A. -	38033
Polea Tensora - Ventilador & Compr. de Aire -	38006

Isuzu 6HK1-TC Diesel

Banda B.A. & E.D.H. -	TR22461
Banda Ventilador, Alt. & A.A. -	K070786
Manguera de radiador Superior - Mot. a Rad.	22767
Manguera de radiador Inferior - Mot. a Rad.	22768
Tensor -	38548

2003**Caterpillar 3126 Diesel**

Banda Ventilador, Alt. & A.A. -	K070835
Banda Ventilador & Alt. S/ A.A.	K070709
Banda B.A. -	9335
Manguera de radiador Superior - Mot. a Rad.	22764
Manguera de radiador Superior - Mot. a Rad.	22765
Manguera de radiador Inferior - Mot. a Rad.	22766
Tapones de radiador Tapon de radiador -	31521
Tapones de radiador Tapon de radiador -	31537
Tensor -	38557
Polea guía -	36096
Polea Tensora -	36091
Termostato 190° -	33969
Termostato 180° -	33968

GM V-8 8.1 L

Banda Ventilador, Alt., E.D.H. & A.A. -	K071247
Banda Ventilador, Alt. & E.D.H. S/ A.A.	K071056
Banda Compr. de Aire -	K040745
Manguera de radiador Inferior - Mot. a Rad.	22772
Manguera de radiador Superior - Mot. a Rad.	22854
Tensor - Ventilador, Alt., E.D.H. & A.A. -	38256
Tensor - Compr. Frenos Aire -	38324
Polea Tensora - Ventilador & Compr. de Aire -	38006
Polea Tensora - Ventilador, Alt., E.D.H. & A.A. -	38033

Isuzu 6HK1-TC Diesel

Banda B.A. & E.D.H. -	TR22461
-----------------------	----------------

Banda Ventilador, Alt. & A.A. -	K070786
Manguera de radiador Superior - Mot. a Rad.	22767
Manguera de radiador Inferior - Mot. a Rad.	22768
Tensor -	38548

2002**Caterpillar 3126 Diesel**

Banda Ventilador & Alt. S/ A.A.	K070705
Banda Ventilador, Alt. & A.A. -	K070733
Banda B.A. -	9341
Manguera Calefacción & Connectors Toma de Calefacción -	30T 3/4"
Manguera Calefacción & Connectors Calefacción de salida -	30T 5/8"
Manguera de radiador Superior - Mot. a Rad.	22032
Manguera de radiador Inferior - Mot. a Rad.	21985
Manguera de radiador Superior - Mot. a Rad.	22664
Tapones de radiador Tapon de radiador -	31537
Tapones de radiador Tapon de radiador -	31521
Tensor -	38509
Polea Tensora -	36091
Polea guía -	36096
Termostato 180° -	33968
Termostato 190° -	33969

GM V-8 8.1 L

Banda Ventilador, Alt., E.D.H. & A.A. -	K071247
Banda Ventilador, Alt. & E.D.H. S/ A.A.	K071056
Banda Ventilador & Compr. de Aire -	K040762
Manguera de radiador Superior - Mot. a Rad.	22678
Manguera de radiador Inferior - Mot. a Rad.	22679
Tapon de aceite Tapon de aceite -	31099
Tapones de radiador Tapon de radiador -	31537
Tapones de radiador Tapon de radiador -	31521
Tensor - Ventilador & Compr. de Aire -	38261
Tensor - Ventilador, Alt., E.D.H. & A.A. -	38256
Polea Tensora - Ventilador & Compr. de Aire -	38006
Polea Tensora - Ventilador, Alt., E.D.H. & A.A. -	38033

2001**Caterpillar 3126 Diesel**

Banda Ventilador, Alt. & A.A. -	K070733
Banda Ventilador & Alt. S/ A.A.	K070705
Banda B.A. -	9341
Manguera Calefacción & Connectors Toma de Calefacción -	30T 3/4"
Manguera Calefacción & Connectors Calefacción de salida -	30T 5/8"
Manguera de radiador Superior - Mot. a Rad.	22032
Manguera de radiador Inferior - Mot. a Rad.	21985
Manguera de radiador Superior - Mot. a Rad.	22664
Tapones de radiador Tapon de radiador -	31537
Tapones de radiador Tapon de radiador -	31521
Tensor -	38509
Polea Tensora -	36091
Polea guía -	36096
Termostato 190° -	33969
Termostato 180° -	33968

GM V-8 8.1 L

Banda Ventilador, Alt., E.D.H. & A.A. -	K071247
Banda Ventilador, Alt. & E.D.H. S/ A.A.	K071056
Banda Ventilador & Compr. de Aire -	K040762
Manguera de radiador Superior - Mot. a Rad.	22678
Manguera de radiador Inferior - Mot. a Rad.	22679
Tapon de aceite Tapon de aceite -	31099
Tapones de radiador Tapon de radiador -	31537
Tapones de radiador Tapon de radiador -	31521
Tensor - Ventilador, Alt., E.D.H. & A.A. -	38256
Tensor - Ventilador & Compr. de Aire -	38261
Polea Tensora - Ventilador & Compr. de Aire -	38006
Polea Tensora - Ventilador, Alt., E.D.H. & A.A. -	38033

2000**Caterpillar 3116 Diesel**

Banda Ventilador, Alt. & A.A. -	K070733
Banda Ventilador & Alt. S/ A.A.	K070705
Banda B.A. -	9341
Manguera de radiador Inferior - Mot. a Rad.	21985
Manguera de radiador Superior - Mot. a Rad.	22032
Manguera de radiador Superior - Mot. a Rad.	21989
Tapones de radiador Tapon de radiador -	31537
Tapones de radiador Tapon de radiador -	31521
Tensor -	38509
Polea Tensora -	36091
Termostato 190° -	33969
Termostato 180° -	33968

Caterpillar 3126 Diesel

Banda Ventilador & Alt. S/ A.A.	K070705
Banda Ventilador, Alt. & A.A. -	K070733
Banda B.A. -	9341
Manguera Calefacción & Connectors Calefacción de salida -	30T 5/8"
Manguera Calefacción & Connectors Toma de Calefacción -	30T 3/4"
Manguera de radiador Inferior - Mot. a Rad.	21985
Manguera de radiador Superior - Mot. a Rad.	22664
Manguera de radiador Superior - Mot. a Rad.	22032
Tapones de radiador Tapon de radiador -	31521
Tapones de radiador Tapon de radiador -	31537
Tensor -	38509
Polea Tensora -	36091
Polea guía -	36096
Termostato 180° -	33968
Termostato 190° -	33969

GM V-8 7.4 L

Banda Ventilador & Alt. -	K060660
Banda Ventilador a A.A. -	9476
Banda E.D.H. C/Frenos de aire	9395
Banda E.D.H. Mexico	9390
Banda Ventilador & Compr. de Aire -	9680
Banda Ventilador & E.D.H. C/Frenos Hid.	9640
Manguera de radiador Inferior - Mot. a Rad.	22135
Manguera de radiador Superior - Mot. a Rad.	22663
Tapon de aceite Tapon de aceite -	31099
Tapones de radiador Tapon de radiador -	31537
Tapones de radiador Tapon de radiador -	31521

1999**Caterpillar 3116 Diesel**

Banda Ventilador, Alt. & A.A. -	K070733
Banda Ventilador & Alt. S/ A.A.	K070705
Banda B.A. -	9341
Manguera de radiador Superior - Mot. a Rad.	22032
Manguera de radiador Superior - Mot. a Rad.	21989
Manguera de radiador Inferior - Mot. a Rad.	21985
Tapones de radiador Tapon de radiador -	31537
Tapones de radiador Tapon de radiador -	31521
Tensor -	38509
Polea Tensora -	36091
Termostato 190° -	33969
Termostato 180° -	33968

Caterpillar 3126 Diesel

Banda Ventilador & Alt. S/ A.A.	K070705
Banda Ventilador, Alt. & A.A. -	K070733
Banda B.A. -	9341
Manguera Calefacción & Connectors Toma de Calefacción -	30T 3/4"
Manguera Calefacción & Connectors Calefacción de salida -	30T 5/8"
Manguera de radiador Superior - Mot. a Rad.	22664
Manguera de radiador Inferior - Mot. a Rad.	21985
Manguera de radiador Superior - Mot. a Rad.	22032
Tapones de radiador Tapon de radiador -	31521
Tapones de radiador Tapon de radiador -	31537
Tensor -	38509
Polea Tensora -	36091
Polea guía -	36096
Termostato 180° -	33968
Termostato 190° -	33969

GM V-8 7.4 L

Banda Ventilador & Alt. -	K060660
Banda E.D.H. C/Frenos de aire	9395
Banda Ventilador a A.A. -	9476
Banda E.D.H. Mexico	9390
Banda Ventilador & E.D.H. C/Frenos Hid.	9640
Banda Ventilador & Compr. de Aire -	9680
Manguera de radiador Inferior - Mot. a Rad.	22135
Manguera de radiador Superior - Mot. a Rad.	22663
Tapon de aceite Tapon de aceite -	31099
Tapones de radiador Tapon de radiador -	31521
Tapones de radiador Tapon de radiador -	31537

1998**Caterpillar 3116 Diesel**

Banda Ventilador & Alt. S/ A.A.; C/7-Banda acanalada	K070705
Banda Ventilador, Alt. & A.A. C/A.A. Inst. en Planta	K070735
Banda Ventilador, Alt. & A.A. C/A.A. Inst. en agencia	K070825
Banda Ventilador & Alt. S/ A.A.; C/6-Banda acanalada	K060672
Banda B.A. -	9341
Manguera de radiador Superior - Mot. a Rad.	22032
Manguera de radiador Superior - Mot. a Rad.	22134

Manguera de radiador Superior - Mot. a Rad.	21989
Manguera de radiador Inferior - Mot. a Rad.	21985
Tapones de radiador Tapon de radiador -	31521
Tapones de radiador Tapon de radiador -	31537
Tensor -	38509
Polea Tensora -	36091
Termostato 180° -	33968
Termostato 190° -	33969

Caterpillar 3126 Diesel

Banda Ventilador, Alt. & A.A. -	K070733
Banda Ventilador & Alt. S/ A.A.	K070705
Banda B.A. -	9341
Manguera Calefacción & Connectors Calefacción de salida -	30T 5/8"
Manguera Calefacción & Connectors Toma de Calefacción -	30T 3/4"
Manguera de radiador Superior - Mot. a Rad.	22032
Manguera de radiador Inferior - Mot. a Rad.	21985
Manguera de radiador Superior - Mot. a Rad.	22664
Tapones de radiador Tapon de radiador -	31521
Tapones de radiador Tapon de radiador -	31537
Tensor -	38509
Polea Tensora -	36091
Polea guía -	36096
Termostato 190° -	33969
Termostato 180° -	33968

GM V-8 6.0 L

Banda Ventilador & Alt. -	K060672
Banda Ventilador a A.A. -	9476
Banda E.D.H. C/Frenos de aire	9395
Banda Ventilador & Compr. Frenos Aire -	9690
Banda Ventilador & E.D.H. C/Frenos Hid.	9650
Manguera de radiador Inferior - Mot. a Rad.	21987
Manguera de radiador Superior - Mot. a Rad.	22136
Manguera de radiador Inferior - Mot. a Rad.	22030
Manguera de radiador Superior - Mot. a Rad.	22031
Tapon de aceite Tapon de aceite -	31111
Tapones de radiador Tapon de radiador -	31537
Tapones de radiador Tapon de radiador -	31521

GM V-8 7.0 L

Banda Ventilador & Alt. -	K060672
Banda Ventilador a A.A. -	9476
Banda E.D.H. C/Frenos de aire	9395
Banda Ventilador & Compr. Frenos Aire -	9690
Banda Ventilador & E.D.H. C/Frenos Hid.	9650
Manguera de radiador Superior - Mot. a Rad.	22031
Manguera de radiador Inferior - Mot. a Rad.	22030
Manguera de radiador Inferior - Mot. a Rad.	21987
Manguera de radiador Superior - Mot. a Rad.	22136
Tapon de aceite Tapon de aceite -	31111
Tapones de radiador Tapon de radiador -	31537
Tapones de radiador Tapon de radiador -	31521

1997**Caterpillar 3116 Diesel**

Banda Ventilador, Alt. & A.A. C/A.A. Inst. en agencia	K070825
Banda Ventilador & Alt. S/ A.A.; C/6-Banda acanalada	K060672
Banda Ventilador & Alt. S/ A.A.; C/7-Banda acanalada	K070705
Banda Ventilador, Alt. & A.A. C/A.A. Inst. en Planta	K070735
Banda B.A. -	9341
Manguera de radiador Superior - Mot. a Rad.	22134
Manguera de radiador Inferior - Mot. a Rad.	21985
Manguera de radiador Superior - Mot. a Rad.	21989
Manguera de radiador Superior - Mot. a Rad.	22032
Tapones de radiador Tapon de radiador -	31521
Tapones de radiador Tapon de radiador -	31537
Tensor -	38509
Polea Tensora -	36091
Termostato 180° -	33968
Termostato 190° -	33969

GM V-8 6.0 L

Banda Ventilador & Alt. -	K060672
Banda Ventilador a A.A. -	9476
Banda E.D.H. C/Frenos de aire	9395
Banda Ventilador & Compr. Frenos Aire -	9690
Banda Ventilador & E.D.H. C/Frenos Hid.	9650
Manguera de radiador Inferior - Mot. a Rad.	22135
Manguera de radiador Inferior - Mot. a Rad.	21987
Manguera de radiador Superior - Mot. a Rad.	22031
Manguera de radiador Superior - Mot. a Rad.	22136
Manguera de radiador Inferior - Mot. a Rad.	22030
Tapon de aceite Tapon de aceite -	31111

Tapones de radiador Tapon de radiador -	31521
Tapones de radiador Tapon de radiador -	31537
GM V-8 7.0 L	
Banda Ventilador & Alt. -	K060672
Banda Ventilador a A.A. -	9476
Banda E.D.H. C/Frenos de aire	9395
Banda Ventilador & E.D.H. C/Frenos Hid.	9650
Banda Ventilador & Compr. Frenos Aire -	9690
Manguera de radiador Inferior - Mot. a Rad.	22135
Manguera de radiador Inferior - Mot. a Rad.	21987
Manguera de radiador Superior - Mot. a Rad.	22136
Manguera de radiador Inferior - Mot. a Rad.	22030
Manguera de radiador Superior - Mot. a Rad.	22031
Tapon de aceite Tapon de aceite -	31111
Tapones de radiador Tapon de radiador -	31537
Tapones de radiador Tapon de radiador -	31521

C7500

2008

Caterpillar C7 Diesel	
Termostato 190° -	33969
Termostato 180° -	33968

GM V-8 8.1 L	
Banda Ventilador, Alt. & E.D.H. S/ A.A.	K071056
Banda Ventilador, Alt., E.D.H. & A.A. -	K071247
Banda Compr. de Aire -	K040745
Manguera de radiador Inferior	22770
Manguera de radiador Superior	22769
Tensor - Compr. Frenos Aire -	38324
Tensor - Ventilador, Alt., E.D.H. & A.A. -	38256
Polea Tensora - Ventilador & Compr. de Aire -	38006
Polea Tensora - Ventilador, Alt., E.D.H. & A.A. -	38033

2007

Caterpillar C7 Diesel	
Banda Ventilador, Alt. & A.A. -	K080806
Tensor - Ventilador, Alt. & A.A. -	38586
Polea guía -	36096
Termostato 190° -	33969
Termostato 180° -	33968

GM V-8 8.1 L	
Banda Ventilador, Alt. & E.D.H. S/ A.A.	K071056
Banda Ventilador, Alt., E.D.H. & A.A. -	K071247
Banda Compr. de Aire -	K040745
Manguera de radiador Superior - Mot. a Rad.	22854
Manguera de radiador Inferior - Mot. a Rad.	22771
Tensor - Compr. Frenos Aire -	38324
Tensor - Ventilador, Alt., E.D.H. & A.A. -	38256
Polea Tensora - Ventilador, Alt., E.D.H. & A.A. -	38033
Polea Tensora - Ventilador & Compr. de Aire -	38006

Isuzu 6HK1-TC Diesel	
Banda B.A. & E.D.H. -	TR22461
Banda Ventilador, Alt. & A.A. -	K070786
Manguera de radiador Inferior - Mot. a Rad.	22768
Manguera de radiador Superior - Mot. a Rad.	22767

2006

Caterpillar C7 Diesel	
Banda Ventilador, Alt. & A.A. -	K080806
Manguera de radiador Superior - Mot. a Rad.	23087
Manguera de radiador Inferior - Mot. a Rad.	23088
Tensor - Ventilador, Alt. & A.A. -	38586
Polea guía -	36096
Termostato 190° -	33969
Termostato 180° -	33968

GM V-8 8.1 L	
Banda Ventilador, Alt., E.D.H. & A.A. -	K071247
Banda Ventilador, Alt. & E.D.H. S/ A.A.	K071056
Banda Compr. de Aire -	K040745
Manguera de radiador Inferior - Mot. a Rad.	22771
Manguera de radiador Superior - Mot. a Rad.	22854
Tensor - Ventilador, Alt., E.D.H. & A.A. -	38256
Tensor - Compr. Frenos Aire -	38324
Polea Tensora - Ventilador & Compr. de Aire -	38006
Polea Tensora - Ventilador, Alt., E.D.H. & A.A. -	38033

Isuzu 6HK1-TC Diesel	
Banda B.A. & E.D.H. -	TR22461
Banda Ventilador, Alt. & A.A. -	K070786
Manguera de radiador Superior - Mot. a Rad.	22767
Manguera de radiador Inferior - Mot. a Rad.	22768
Tensor -	38548

2005

Caterpillar C7 Diesel	
Banda Ventilador, Alt. & A.A. -	K080806
Manguera de radiador Superior - Mot. a Rad.	23099
Manguera de radiador Superior - Mot. a Rad.	23087
Manguera de radiador Inferior - Mot. a Rad.	23088
Tensor - Ventilador, Alt. & A.A. -	38586
Polea guía -	36096
Termostato 190° -	33969
Termostato 180° -	33968

GM V-8 8.1 L	
Banda Ventilador, Alt. & E.D.H. S/ A.A.	K071056
Banda Ventilador, Alt., E.D.H. & A.A. -	K071247
Banda Compr. de Aire -	K040745
Manguera de radiador Superior - Mot. a Rad.	22854
Manguera de radiador Inferior - Mot. a Rad.	22771
Tensor - Compr. Frenos Aire -	38324
Tensor - Ventilador, Alt., E.D.H. & A.A. -	38256
Polea Tensora - Ventilador & Compr. de Aire -	38006
Polea Tensora - Ventilador, Alt., E.D.H. & A.A. -	38033

Isuzu 6HK1-TC Diesel	
Banda B.A. & E.D.H. -	TR22461
Banda Ventilador, Alt. & A.A. -	K070786
Manguera de radiador Inferior - Mot. a Rad.	22768
Manguera de radiador Superior - Mot. a Rad.	22767
Tensor -	38548

2004

Caterpillar C7 Diesel	
Banda Ventilador, Alt. & A.A. -	K080806
Manguera de radiador Superior - Mot. a Rad.	23087
Manguera de radiador Inferior - Mot. a Rad.	23088
Manguera de radiador Superior - Mot. a Rad.	23099
Tensor - Ventilador, Alt. & A.A. -	38586
Polea guía -	36096
Termostato 180° -	33968
Termostato 190° -	33969

GM V-8 8.1 L	
Banda Ventilador, Alt., E.D.H. & A.A. -	K071247
Banda Ventilador, Alt. & E.D.H. S/ A.A.	K071056
Banda Compr. de Aire -	K040745
Manguera de radiador Inferior - Mot. a Rad.	22771
Manguera de radiador Superior - Mot. a Rad.	22854
Tensor - Ventilador, Alt., E.D.H. & A.A. -	38256
Tensor - Compr. Frenos Aire -	38324
Polea Tensora - Ventilador, Alt., E.D.H. & A.A. -	38033
Polea Tensora - Ventilador & Compr. de Aire -	38006

Isuzu 6HK1-TC Diesel	
Banda B.A. & E.D.H. -	TR22461
Banda Ventilador, Alt. & A.A. -	K070786
Manguera de radiador Inferior - Mot. a Rad.	22768
Manguera de radiador Superior - Mot. a Rad.	22767
Tensor -	38548

2003

Caterpillar 3126 Diesel	
Banda Ventilador & Alt. S/ A.A.	K070709
Banda Ventilador, Alt. & A.A. -	K070835
Banda B.A. -	9335
Manguera de radiador Inferior - Mot. a Rad.	22766
Manguera de radiador Superior - Mot. a Rad.	22765
Manguera de radiador Superior - Mot. a Rad.	22764
Tapones de radiador Tapon de radiador -	31537
Tapones de radiador Tapon de radiador -	31521
Tensor -	38557
Polea guía -	36096
Polea Tensora -	36091
Termostato 180° -	33968
Termostato 190° -	33969

GM V-8 8.1 L	
Banda Ventilador, Alt. & E.D.H. S/ A.A.	K071056
Banda Ventilador, Alt., E.D.H. & A.A. -	K071247
Banda Compr. de Aire -	K040745
Manguera de radiador Inferior - Mot. a Rad.	22772
Manguera de radiador Superior - Mot. a Rad.	22854
Tensor - Compr. Frenos Aire -	38324
Tensor - Ventilador, Alt., E.D.H. & A.A. -	38256
Polea Tensora - Ventilador & Compr. de Aire -	38006
Polea Tensora - Ventilador, Alt., E.D.H. & A.A. -	38033

Isuzu 6HK1-TC Diesel

Banda B.A. & E.D.H. -	TR22461	Termostato 190° -	33969
Banda Ventilador, Alt. & A.A. -	K070786	Caterpillar 3126 Diesel	
Manguera de radiador Superior - Mot. a Rad.	22767	Banda Ventilador, Alt. & A.A. -	K070733
Manguera de radiador Inferior - Mot. a Rad.	22768	Banda Ventilador & Alt. S/ A.A.	K070705
Tensor -	38548	Banda B.A. -	9341
2002		Manguera Calefacción & Connectors Toma de Calefacción -	30T 3/4"
Caterpillar 3126 Diesel		Manguera Calefacción & Connectors Calefacción de salida -	30T 5/8"
Banda Ventilador, Alt. & A.A. -	K070733	Manguera de radiador Inferior - Mot. a Rad.	21985
Banda Ventilador & Alt. S/ A.A.	K070705	Manguera de radiador Superior - Mot. a Rad.	22664
Banda B.A. -	9341	Manguera de radiador Superior - Mot. a Rad.	22032
Manguera Calefacción & Connectors Toma de Calefacción -	30T 3/4"	Tapones de radiador Tapon de radiador -	31521
Manguera Calefacción & Connectors Calefacción de salida -	30T 5/8"	Tapones de radiador Tapon de radiador -	31537
Manguera de radiador Superior - Mot. a Rad.	22032	Tensor -	38509
Manguera de radiador Superior - Mot. a Rad.	22664	Polea Tensora -	36091
Manguera de radiador Inferior - Mot. a Rad.	21985	Polea guía -	36096
Tapones de radiador Tapon de radiador -	31537	Termostato 190° -	33969
Tapones de radiador Tapon de radiador -	31521	Termostato 180° -	33968
Tensor -	38509	GM V-8 7.4 L	
Polea Tensora -	36091	Banda Ventilador & Alt. -	K060660
Polea guía -	36096	Banda Ventilador a A.A. -	9476
Termostato 190° -	33969	Banda E.D.H. Mexico	9390
Termostato 180° -	33968	Banda E.D.H. C/Frenos de aire	9395
GM V-8 8.1 L		Banda Ventilador & E.D.H. C/Frenos Hid.	9640
Banda Ventilador, Alt. & E.D.H. S/ A.A.	K071056	Banda Ventilador & Comprs. de Aire -	9680
Banda Ventilador, Alt., E.D.H. & A.A. -	K071247	Manguera de radiador Inferior - Mot. a Rad.	22135
Banda Ventilador & Comprs. de Aire -	K040762	Manguera de radiador Superior - Mot. a Rad.	22663
Manguera de radiador Superior - Mot. a Rad.	22678	Tapon de aceite Tapon de aceite -	31099
Manguera de radiador Inferior - Mot. a Rad.	22679	Tapones de radiador Tapon de radiador -	31521
Tapon de aceite Tapon de aceite -	31099	Tapones de radiador Tapon de radiador -	31537
Tapones de radiador Tapon de radiador -	31521	1999	
Tapones de radiador Tapon de radiador -	31537	Caterpillar 3116 Diesel	
Tensor - Ventilador & Comprs. de Aire -	38261	Banda Ventilador, Alt. & A.A. -	K070733
Tensor - Ventilador, Alt., E.D.H. & A.A. -	38256	Banda Ventilador & Alt. S/ A.A.	K070705
Polea Tensora - Ventilador & Comprs. de Aire -	38006	Banda B.A. -	9341
Polea Tensora - Ventilador, Alt., E.D.H. & A.A. -	38033	Manguera de radiador Superior - Mot. a Rad.	21989
2001		Manguera de radiador Inferior - Mot. a Rad.	21985
Caterpillar 3126 Diesel		Manguera de radiador Superior - Mot. a Rad.	22032
Banda Ventilador, Alt. & A.A. -	K070733	Tapones de radiador Tapon de radiador -	31521
Banda Ventilador & Alt. S/ A.A.	K070705	Tapones de radiador Tapon de radiador -	31537
Banda B.A. -	9341	Tensor -	38509
Manguera Calefacción & Connectors Toma de Calefacción -	30T 3/4"	Polea Tensora -	36091
Manguera Calefacción & Connectors Calefacción de salida -	30T 5/8"	Termostato 180° -	33968
Manguera de radiador Inferior - Mot. a Rad.	21985	Termostato 190° -	33969
Manguera de radiador Superior - Mot. a Rad.	22664	Caterpillar 3126 Diesel	
Manguera de radiador Superior - Mot. a Rad.	22032	Banda Ventilador & Alt. S/ A.A.	K070705
Tapones de radiador Tapon de radiador -	31537	Banda Ventilador, Alt. & A.A. -	K070735
Tapones de radiador Tapon de radiador -	31521	Banda B.A. -	9341
Tensor -	38509	Manguera Calefacción & Connectors Toma de Calefacción -	30T 3/4"
Polea Tensora -	36091	Manguera Calefacción & Connectors Calefacción de salida -	30T 5/8"
Polea guía -	36096	Manguera de radiador Inferior - Mot. a Rad.	21985
Termostato 180° -	33968	Manguera de radiador Superior - Mot. a Rad.	22664
Termostato 190° -	33969	Manguera de radiador Superior - Mot. a Rad.	22032
GM V-8 8.1 L		Tapones de radiador Tapon de radiador -	31521
Banda Ventilador, Alt. & E.D.H. S/ A.A.	K071056	Tapones de radiador Tapon de radiador -	31537
Banda Ventilador, Alt., E.D.H. & A.A. -	K071247	Tensor -	38509
Banda Ventilador & Comprs. de Aire -	K040762	Polea guía -	36096
Manguera de radiador Inferior - Mot. a Rad.	22679	Polea Tensora -	36091
Manguera de radiador Superior - Mot. a Rad.	22678	Termostato 190° -	33969
Tapon de aceite Tapon de aceite -	31099	Termostato 180° -	33968
Tapones de radiador Tapon de radiador -	31537	GM V-8 7.4 L	
Tapones de radiador Tapon de radiador -	31521	Banda Ventilador & Alt. -	K060660
Tensor - Ventilador & Comprs. de Aire -	38261	Banda E.D.H. Mexico	9390
Tensor - Ventilador, Alt., E.D.H. & A.A. -	38256	Banda E.D.H. C/Frenos de aire	9395
Polea Tensora - Ventilador, Alt., E.D.H. & A.A. -	38033	Banda Ventilador a A.A. -	9476
Polea Tensora - Ventilador & Comprs. de Aire -	38006	Banda Ventilador & E.D.H. C/Frenos Hid.	9640
2000		Banda Ventilador & Comprs. de Aire -	9680
Caterpillar 3116 Diesel		Manguera de radiador Superior - Mot. a Rad.	22663
Banda Ventilador & Alt. S/ A.A.	K070705	Manguera de radiador Inferior - Mot. a Rad.	22135
Banda Ventilador, Alt. & A.A. -	K070733	Tapon de aceite Tapon de aceite -	31099
Banda B.A. -	9341	1998	
Manguera de radiador Superior - Mot. a Rad.	21989	Caterpillar 3116 Diesel	
Manguera de radiador Superior - Mot. a Rad.	22032	Banda Ventilador, Alt. & A.A. C/A.A. Inst. en agencia	K070825
Manguera de radiador Inferior - Mot. a Rad.	21985	Banda Ventilador, Alt. & A.A. C/A.A. Inst. en Planta	K070735
Tapones de radiador Tapon de radiador -	31521	Banda Ventilador & Alt. S/ A.A.; C/7-Banda acanalada	K070705
Tapones de radiador Tapon de radiador -	31537	Banda Ventilador & Alt. S/ A.A.; C/6-Banda acanalada	K060672
Tensor -	38509	Banda B.A. -	9341
Polea Tensora -	36091	Manguera de radiador Inferior - Mot. a Rad.	21985
Termostato 180° -	33968	Manguera de radiador Superior - Mot. a Rad.	22134
		Manguera de radiador Superior - Mot. a Rad.	21989

Manguera de radiador Superior - Mot. a Rad.	22032	Tapones de radiador Tapon de radiador -	31537
Tapones de radiador Tapon de radiador -	31521	GM V-8 7.0 L	
Tapones de radiador Tapon de radiador -	31537	Banda Ventilador & Alt. -	K060672
Tensor -	38509	Banda Ventilador a A.A. -	9476
Polea Tensora -	36091	Banda E.D.H. C/Frenos de aire	9395
Termostato 180° -	33968	Banda Ventilador & Comprs. Frenos Aire -	9690
Termostato 190° -	33969	Banda Ventilador & E.D.H. C/Frenos Hid.	9650
Caterpillar 3126 Diesel		Manguera de radiador Inferior - Mot. a Rad.	22030
Banda Ventilador & Alt. S/ A.A.	K070705	Manguera de radiador Inferior - Mot. a Rad.	21987
Banda Ventilador, Alt. & A.A. -	K070733	Manguera de radiador Superior - Mot. a Rad.	22136
Banda B.A. -	9341	Manguera de radiador Superior - Mot. a Rad.	22031
Manguera Calefacción & Connectors Toma de Calefacción -	30T 3/4"	Manguera de radiador Inferior - Mot. a Rad.	22135
Manguera Calefacción & Connectors Calefacción de salida -	30T 5/8"	Tapon de aceite Tapon de aceite -	31111
Manguera de radiador Superior - Mot. a Rad.	22032	Tapones de radiador Tapon de radiador -	31537
Manguera de radiador Inferior - Mot. a Rad.	21985	Tapones de radiador Tapon de radiador -	31521
Manguera de radiador Superior - Mot. a Rad.	22664		
Tapones de radiador Tapon de radiador -	31521	C8500	
Tapones de radiador Tapon de radiador -	31537	2008	
Tensor -	38509	Caterpillar C7 Diesel	
Polea Tensora -	36091	Termostato 180° -	33968
Polea guía -	36096	Termostato 190° -	33969
Termostato 180° -	33968	GM V-8 8.1 L	
Termostato 190° -	33969	Banda Ventilador, Alt. & E.D.H. S/ A.A.	K071056
GM V-8 6.0 L		Banda Ventilador, Alt., E.D.H. & A.A. -	K071247
Banda Ventilador & Alt. -	K060672	Banda Comprs. de Aire -	K040745
Banda E.D.H. C/Frenos de aire	9395	Manguera de radiador Inferior	22770
Banda Ventilador a A.A. -	9476	Manguera de radiador Superior	22769
Banda Ventilador & Comprs. Frenos Aire -	9690	Tensor - Comprs. Frenos Aire -	38324
Banda Ventilador & E.D.H. C/Frenos Hid.	9650	Tensor - Ventilador, Alt., E.D.H. & A.A. -	38256
Manguera de radiador Superior - Mot. a Rad.	22136	Polea Tensora - Ventilador, Alt., E.D.H. & A.A. -	38033
Manguera de radiador Inferior - Mot. a Rad.	21987	Polea Tensora - Ventilador & Comprs. de Aire -	38006
Manguera de radiador Superior - Mot. a Rad.	22031		
Manguera de radiador Inferior - Mot. a Rad.	22030	2007	
Tapon de aceite Tapon de aceite -	31111	Caterpillar C7 Diesel	
Tapones de radiador Tapon de radiador -	31521	Banda Ventilador, Alt. & A.A. -	K080806
Tapones de radiador Tapon de radiador -	31537	Tensor - Ventilador, Alt. & A.A. -	38586
GM V-8 7.0 L		Polea guía -	36096
Banda Ventilador & Alt. -	K060672	Termostato 180° -	33968
Banda Ventilador a A.A. -	9476	Termostato 190° -	33969
Banda E.D.H. C/Frenos de aire	9395	GM V-8 8.1 L	
Banda Ventilador & E.D.H. C/Frenos Hid.	9650	Banda Ventilador, Alt., E.D.H. & A.A. -	K071247
Banda Ventilador & Comprs. Frenos Aire -	9690	Banda Ventilador, Alt. & E.D.H. S/ A.A.	K071056
Manguera de radiador Superior - Mot. a Rad.	22031	Banda Comprs. de Aire -	K040745
Manguera de radiador Inferior - Mot. a Rad.	22030	Manguera de radiador Superior - Mot. a Rad.	22854
Manguera de radiador Superior - Mot. a Rad.	22136	Manguera de radiador Inferior - Mot. a Rad.	22771
Manguera de radiador Inferior - Mot. a Rad.	21987	Tensor - Comprs. Frenos Aire -	38324
Tapon de aceite Tapon de aceite -	31111	Tensor - Ventilador, Alt., E.D.H. & A.A. -	38256
Tapones de radiador Tapon de radiador -	31537	Polea Tensora - Ventilador & Comprs. de Aire -	38006
Tapones de radiador Tapon de radiador -	31521	Polea Tensora - Ventilador, Alt., E.D.H. & A.A. -	38033
1997		Isuzu 6HK1-TC Diesel	
Caterpillar 3116 Diesel		Banda B.A. & E.D.H. -	TR22461
Banda Ventilador, Alt. & A.A. C/A.A. Inst. en Planta	K070735	Banda Ventilador, Alt. & A.A. -	K070786
Banda Ventilador & Alt. S/ A.A.; C/6-Banda acanalada	K060672	Manguera de radiador Superior - Mot. a Rad.	22767
Banda Ventilador & Alt. S/ A.A.; C/7-Banda acanalada	K070705	Manguera de radiador Inferior - Mot. a Rad.	22768
Banda Ventilador, Alt. & A.A. C/A.A. Inst. en agencia	K070825		
Banda B.A. -	9341	2006	
Manguera de radiador Superior - Mot. a Rad.	21989	Caterpillar C7 Diesel	
Manguera de radiador Superior - Mot. a Rad.	22032	Banda Ventilador, Alt. & A.A. -	K080806
Manguera de radiador Inferior - Mot. a Rad.	21985	Manguera de radiador Superior - Mot. a Rad.	23087
Manguera de radiador Superior - Mot. a Rad.	22134	Manguera de radiador Inferior - Mot. a Rad.	23088
Tapones de radiador Tapon de radiador -	31521	Tensor - Ventilador, Alt. & A.A. -	38586
Tapones de radiador Tapon de radiador -	31537	Polea guía -	36096
Tensor -	38509	Termostato 180° -	33968
Polea Tensora -	36091	Termostato 190° -	33969
Termostato 180° -	33968	GM V-8 8.1 L	
Termostato 190° -	33969	Banda Ventilador, Alt., E.D.H. & A.A. -	K071247
GM V-8 6.0 L		Banda Ventilador, Alt. & E.D.H. S/ A.A.	K071056
Banda Ventilador & Alt. -	K060672	Banda Comprs. de Aire -	K040745
Banda Ventilador a A.A. -	9476	Manguera de radiador Inferior - Mot. a Rad.	22771
Banda E.D.H. C/Frenos de aire	9395	Manguera de radiador Superior - Mot. a Rad.	22854
Banda Ventilador & Comprs. Frenos Aire -	9690	Tensor - Ventilador, Alt., E.D.H. & A.A. -	38256
Banda Ventilador & E.D.H. C/Frenos Hid.	9650	Tensor - Comprs. Frenos Aire -	38324
Manguera de radiador Inferior - Mot. a Rad.	22030	Polea Tensora - Ventilador & Comprs. de Aire -	38006
Manguera de radiador Inferior - Mot. a Rad.	21987	Polea Tensora - Ventilador, Alt., E.D.H. & A.A. -	38033
Manguera de radiador Inferior - Mot. a Rad.	22135	Isuzu 6HK1-TC Diesel	
Manguera de radiador Superior - Mot. a Rad.	22031	Banda B.A. & E.D.H. -	TR22461
Manguera de radiador Superior - Mot. a Rad.	22136	Banda Ventilador, Alt. & A.A. -	K070786
Tapon de aceite Tapon de aceite -	31111	Manguera de radiador Superior - Mot. a Rad.	22767
Tapones de radiador Tapon de radiador -	31521	Manguera de radiador Inferior - Mot. a Rad.	22768
		Tensor -	38548

2005**Caterpillar C7 Diesel**

Banda Ventilador, Alt. & A.A. -	K080806
Manguera de radiador Inferior - Mot. a Rad.	23088
Manguera de radiador Superior - Mot. a Rad.	23087
Manguera de radiador Superior - Mot. a Rad.	23099
Tensor - Ventilador, Alt. & A.A. -	38586
Polea guía -	36096
Termostato 190° -	33969
Termostato 180° -	33968

GM V-8 8.1 L

Banda Ventilador, Alt. & E.D.H. S/ A.A.	K071056
Banda Ventilador, Alt., E.D.H. & A.A. -	K071247
Banda Compr. de Aire -	K040745
Manguera de radiador Superior - Mot. a Rad.	22854
Manguera de radiador Inferior - Mot. a Rad.	22771
Tensor - Ventilador, Alt., E.D.H. & A.A. -	38256
Tensor - Compr. Frenos Aire -	38324
Polea Tensora - Ventilador, Alt., E.D.H. & A.A. -	38033
Polea Tensora - Ventilador & Compr. de Aire -	38006

Isuzu 6HK1-TC Diesel

Banda B.A. & E.D.H. -	TR22461
Banda Ventilador, Alt. & A.A. -	K070786
Manguera de radiador Superior - Mot. a Rad.	22767
Manguera de radiador Inferior - Mot. a Rad.	22768
Tensor -	38548

2004**Caterpillar C7 Diesel**

Banda Ventilador, Alt. & A.A. -	K080806
Manguera de radiador Superior - Mot. a Rad.	23099
Manguera de radiador Superior - Mot. a Rad.	23087
Manguera de radiador Inferior - Mot. a Rad.	23088
Tensor - Ventilador, Alt. & A.A. -	38586
Polea guía -	36096
Termostato 180° -	33968
Termostato 190° -	33969

GM V-8 8.1 L

Banda Ventilador, Alt. & E.D.H. S/ A.A.	K071056
Banda Ventilador, Alt., E.D.H. & A.A. -	K071247
Banda Compr. de Aire -	K040745
Manguera de radiador Superior - Mot. a Rad.	22854
Manguera de radiador Inferior - Mot. a Rad.	22771
Tensor - Compr. Frenos Aire -	38324
Tensor - Ventilador, Alt., E.D.H. & A.A. -	38256
Polea Tensora - Ventilador & Compr. de Aire -	38006
Polea Tensora - Ventilador, Alt., E.D.H. & A.A. -	38033

Isuzu 6HK1-TC Diesel

Banda B.A. & E.D.H. -	TR22461
Banda Ventilador, Alt. & A.A. -	K070786
Manguera de radiador Superior - Mot. a Rad.	22767
Manguera de radiador Inferior - Mot. a Rad.	22768
Tensor -	38548

2003**Caterpillar 3126 Diesel**

Banda Ventilador & Alt. S/ A.A.	K070709
Banda Ventilador, Alt. & A.A. -	K070835
Banda B.A. -	9335
Manguera de radiador Superior - Mot. a Rad.	22765
Manguera de radiador Inferior - Mot. a Rad.	22766
Manguera de radiador Superior - Mot. a Rad.	22764
Tensor -	38557
Polea guía -	36096
Polea Tensora -	36091
Termostato 180° -	33968
Termostato 190° -	33969

GM V-8 8.1 L

Banda Ventilador, Alt., E.D.H. & A.A. -	K071247
Banda Ventilador, Alt. & E.D.H. S/ A.A.	K071056
Banda Compr. de Aire -	K040745
Manguera de radiador Inferior - Mot. a Rad.	22772
Manguera de radiador Superior - Mot. a Rad.	22854
Tensor - Ventilador, Alt., E.D.H. & A.A. -	38256
Tensor - Compr. Frenos Aire -	38324
Polea Tensora - Ventilador & Compr. de Aire -	38006
Polea Tensora - Ventilador, Alt., E.D.H. & A.A. -	38033

Isuzu 6HK1-TC Diesel

Banda B.A. & E.D.H. -	TR22461
Banda Ventilador, Alt. & A.A. -	K070786

Manguera de radiador Inferior - Mot. a Rad.	22768
Manguera de radiador Superior - Mot. a Rad.	22767
Tensor -	38548

2002**Caterpillar 3126 Diesel**

Banda Ventilador & Alt. S/ A.A.	K070705
Banda Ventilador, Alt. & A.A. -	K070733
Banda B.A. -	9341
Manguera Calefacción & Connectors Toma de Calefacción -	30T 3/4"
Manguera Calefacción & Connectors Calefacción de salida -	30T 5/8"
Manguera de radiador Superior - Mot. a Rad.	22032
Manguera de radiador Inferior - Mot. a Rad.	21985
Manguera de radiador Superior - Mot. a Rad.	22664
Tensor -	38509
Polea Tensora -	36091
Polea guía -	36096
Termostato 180° -	33968
Termostato 190° -	33969

GM V-8 8.1 L

Banda Ventilador, Alt. & E.D.H. S/ A.A.	K071056
Banda Ventilador, Alt., E.D.H. & A.A. -	K071247
Banda Ventilador & Compr. de Aire -	K040762
Manguera de radiador Superior - Mot. a Rad.	22678
Manguera de radiador Inferior - Mot. a Rad.	22679
Tensor - Ventilador & Compr. de Aire -	38261
Tensor - Ventilador, Alt., E.D.H. & A.A. -	38256
Polea Tensora - Ventilador & Compr. de Aire -	38006
Polea Tensora - Ventilador, Alt., E.D.H. & A.A. -	38033

2001**Caterpillar 3126 Diesel**

Banda Ventilador & Alt. S/ A.A.	K070705
Banda Ventilador, Alt. & A.A. -	K070733
Banda B.A. -	9341
Manguera Calefacción & Connectors Toma de Calefacción -	30T 3/4"
Manguera Calefacción & Connectors Calefacción de salida -	30T 5/8"
Manguera de radiador Superior - Mot. a Rad.	22032
Manguera de radiador Superior - Mot. a Rad.	22664
Manguera de radiador Inferior - Mot. a Rad.	21985
Tensor -	38509
Polea Tensora -	36091
Polea guía -	36096
Termostato 190° -	33969
Termostato 180° -	33968

GM V-8 8.1 L

Banda Ventilador, Alt. & E.D.H. S/ A.A.	K071056
Banda Ventilador, Alt., E.D.H. & A.A. -	K071247
Banda Ventilador & Compr. de Aire -	K040762
Manguera de radiador Inferior - Mot. a Rad.	22679
Manguera de radiador Superior - Mot. a Rad.	22678
Tensor - Ventilador, Alt., E.D.H. & A.A. -	38256
Tensor - Ventilador & Compr. de Aire -	38261
Polea Tensora - Ventilador & Compr. de Aire -	38006
Polea Tensora - Ventilador, Alt., E.D.H. & A.A. -	38033

2000**Caterpillar 3116 Diesel**

Banda Ventilador & Alt. S/ A.A.	K070705
Banda Ventilador, Alt. & A.A. -	K070733
Banda B.A. -	9341
Manguera de radiador Inferior - Mot. a Rad.	21985
Manguera de radiador Superior - Mot. a Rad.	22032
Manguera de radiador Superior - Mot. a Rad.	21989
Tensor -	38509
Polea Tensora -	36091
Termostato 180° -	33968
Termostato 190° -	33969

Caterpillar 3126 Diesel

Banda Ventilador, Alt. & A.A. -	K070733
Banda Ventilador & Alt. S/ A.A.	K070705
Banda B.A. -	9341
Manguera Calefacción & Connectors Toma de Calefacción -	30T 3/4"
Manguera Calefacción & Connectors Calefacción de salida -	30T 5/8"
Manguera de radiador Inferior - Mot. a Rad.	21985
Manguera de radiador Superior - Mot. a Rad.	22032
Manguera de radiador Superior - Mot. a Rad.	22664
Tensor -	38509
Polea Tensora -	36091
Polea guía -	36096
Termostato 190° -	33969

Termostato 180° -	33968	Banda Ventilador & Compr. Frenos Aire -	9690
GM V-8 7.4 L		Banda Ventilador & E.D.H. C/Frenos Hid.	9650
Banda Ventilador & Alt. -	K060660	Manguera de radiador Inferior - Mot. a Rad.	22030
Banda Ventilador a A.A. -	9476	Manguera de radiador Inferior - Mot. a Rad.	21987
Banda E.D.H. Mexico	9390	Manguera de radiador Superior - Mot. a Rad.	22031
Banda E.D.H. C/Frenos de aire	9395	Manguera de radiador Superior - Mot. a Rad.	22136
Banda Ventilador & Compr. de Aire -	9680		
Banda Ventilador & E.D.H. C/Frenos Hid.	9640	GM V-8 7.0 L	
Manguera de radiador Inferior - Mot. a Rad.	22135	Banda Ventilador & Alt. -	K060672
Manguera de radiador Superior - Mot. a Rad.	22663	Banda E.D.H. C/Frenos de aire	9395
		Banda Ventilador a A.A. -	9476
		Banda Ventilador & Compr. Frenos Aire -	9690
		Banda Ventilador & E.D.H. C/Frenos Hid.	9650
		Manguera de radiador Superior - Mot. a Rad.	22031
		Manguera de radiador Superior - Mot. a Rad.	22136
		Manguera de radiador Inferior - Mot. a Rad.	22030
		Manguera de radiador Inferior - Mot. a Rad.	21987
		1997	
		Caterpillar 3116 Diesel	
		Banda Ventilador, Alt. & A.A. C/A.A. Inst. en agencia	K070825
		Banda Ventilador, Alt. & A.A. C/A.A. Inst. en Planta	K070735
		Banda Ventilador & Alt. S/ A.A.; C/6-Banda acanalada	K060672
		Banda Ventilador & Alt. S/ A.A.; C/7-Banda acanalada	K070705
		Banda B.A. -	9341
		Manguera de radiador Superior - Mot. a Rad.	22032
		Manguera de radiador Superior - Mot. a Rad.	21989
		Manguera de radiador Inferior - Mot. a Rad.	21985
		Manguera de radiador Superior - Mot. a Rad.	22134
		Tensor -	38509
		Polea Tensora -	36091
		Termostato 180° -	33968
		Termostato 190° -	33969
		Termostato 180° -	33968
		GM V-8 6.0 L	
		Banda Ventilador & Alt. -	K060672
		Banda E.D.H. C/Frenos de aire	9395
		Banda Ventilador a A.A. -	9476
		Banda Ventilador & Compr. Frenos Aire -	9690
		Banda Ventilador & E.D.H. C/Frenos Hid.	9650
		Manguera de radiador Inferior - Mot. a Rad.	21987
		Manguera de radiador Superior - Mot. a Rad.	22031
		Manguera de radiador Inferior - Mot. a Rad.	22030
		Manguera de radiador Inferior - Mot. a Rad.	22135
		Manguera de radiador Superior - Mot. a Rad.	22136
		GM V-8 7.0 L	
		Banda Ventilador & Alt. -	K060672
		Banda E.D.H. C/Frenos de aire	9395
		Banda Ventilador a A.A. -	9476
		Banda Ventilador & Compr. Frenos Aire -	9690
		Banda Ventilador & E.D.H. C/Frenos Hid.	9650
		Manguera de radiador Inferior - Mot. a Rad.	22135
		Manguera de radiador Superior - Mot. a Rad.	22136
		Manguera de radiador Inferior - Mot. a Rad.	21987
		Manguera de radiador Inferior - Mot. a Rad.	22030
		Manguera de radiador Superior - Mot. a Rad.	22031
		KODIAK	
		2008	
		CATERPILLAR 3126 DIESEL	
		SERPENTIN VENT. AL ALT. C/AA	K070733
		SERPENTIN VENT. AL ALT. S/AA	K070705
		BANDA V B.A.	8345 GS
		Manguera SUPERIOR	22664
		Manguera INFERIOR	21985
		TAPONES DE RADIADOR 10 LBS.	31521
		SENSOR	38509
		POLEA DEL TENSOR	36091
		POLEA LOCA	36096
		Termostato 190° F	33969
		Termostato 180° F	33968
		GM V-8, 8.1 L	
		SERPENTIN SIN AIRE ACONDICIONADO	K071056
		SERPENTIN CON AIRE ACONDICIONADO	K071247
		SERPENTIN VENT. AL COMPRESOR AIRE	K040762
		Manguera INFERIOR	22679
		Manguera SUPERIOR	22678
		TAPON DE ACEITE	31099
		TAPONES DE RADIADOR 10 LBS.	31521
		TENSOR COMPRESOR AIRE	38261
		TENSOR MOTOR	38256
		2007	

CATERPILLAR 3126 DIESEL		
SERPENTIN VENT. AL ALT. S/AA	K070705	POLEA LOCA 36096
SERPENTIN VENT. AL ALT. C/AA	K070733	Termostato 180° F 33968
BANDA V B.A.	8345 GS	Termostato 190° F 33969
Manguera INFERIOR	21985	GM V-8, 8.1 L
Manguera SUPERIOR	22664	SERPENTIN CON AIRE ACONDICIONADO K071247
TAPONES DE RADIADOR 10 LBS.	31521	SERPENTIN SIN AIRE ACONDICIONADO K071056
SENSOR	38509	SERPENTIN VENT. AL COMPRESOR AIRE K040762
POLEA DEL TENSOR	36091	Manguera SUPERIOR 22678
POLEA LOCA	36096	Manguera INFERIOR 22679
Termostato 190° F	33969	TAPON DE ACEITE 31099
Termostato 180° F	33968	TAPONES DE RADIADOR 10 LBS. 31521
GM V-8, 8.1 L		TENSOR MOTOR 38256
SERPENTIN CON AIRE ACONDICIONADO	K071247	TENSOR COMPRESOR AIRE 38261
SERPENTIN SIN AIRE ACONDICIONADO	K071056	2003
SERPENTIN VENT. AL COMPRESOR AIRE	K040762	CATERPILLAR 3126 DIESEL
Manguera INFERIOR	22679	SERPENTIN VENT. AL ALT. C/AA K070733
Manguera SUPERIOR	22678	SERPENTIN VENT. AL ALT. S/AA K070705
TAPON DE ACEITE	31099	BANDA V B.A. 8345 GS
TAPONES DE RADIADOR 10 LBS.	31521	Manguera INFERIOR 21985
TENSOR COMPRESOR AIRE	38261	Manguera SUPERIOR 22664
TENSOR MOTOR	38256	TAPONES DE RADIADOR 10 LBS. 31521
		TENSOR 38509
2006		POLEA DEL TENSOR 36091
CATERPILLAR 3126 DIESEL		POLEA LOCA 36096
SERPENTIN VENT. AL ALT. S/AA	K070705	Termostato 180° F 33968
SERPENTIN VENT. AL ALT. C/AA	K070733	Termostato 190° F 33969
BANDA V B.A.	8345 GS	GM V-8, 8.1 L
Manguera INFERIOR	21985	SERPENTIN SIN AIRE ACONDICIONADO K071056
Manguera SUPERIOR	22664	SERPENTIN CON AIRE ACONDICIONADO K071247
TAPONES DE RADIADOR 10 LBS.	31521	SERPENTIN VENT. AL COMPRESOR AIRE K040762
TENSOR	38509	Manguera INFERIOR 22679
POLEA DEL TENSOR	36091	Manguera SUPERIOR 22678
POLEA LOCA	36096	TAPON DE ACEITE 31099
Termostato 190° F	33969	TAPONES DE RADIADOR 10 LBS. 31521
Termostato 180° F	33968	TENSOR COMPRESOR AIRE 38261
GM V-8, 8.1 L		TENSOR MOTOR 38256
SERPENTIN SIN AIRE ACONDICIONADO	K071056	2002
SERPENTIN CON AIRE ACONDICIONADO	K071247	CATERPILLAR 3126 DIESEL
SERPENTIN VENT. AL COMPRESOR AIRE	K040762	SERPENTIN VENT. AL ALT. S/AA K070705
Manguera SUPERIOR	22678	SERPENTIN VENT. AL ALT. C/AA K070733
Manguera INFERIOR	22679	BANDA V B.A. 8345 GS
TAPON DE ACEITE	31099	Manguera INFERIOR 21985
TAPONES DE RADIADOR 10 LBS.	31521	Manguera SUPERIOR 22664
TENSOR MOTOR	38256	TAPONES DE RADIADOR 10 LBS. 31521
TENSOR COMPRESOR AIRE	38261	TENSOR 38509
		POLEA DEL TENSOR 36091
2005		POLEA LOCA 36096
CATERPILLAR 3126 DIESEL		Termostato 180° F 33968
SERPENTIN VENT. AL ALT. S/AA	K070705	Termostato 190° F 33969
SERPENTIN VENT. AL ALT. C/AA	K070733	GM V-8, 8.1 L
BANDA V B.A.	8345 GS	SERPENTIN SIN AIRE ACONDICIONADO K071056
Manguera INFERIOR	21985	SERPENTIN CON AIRE ACONDICIONADO K071247
Manguera SUPERIOR	22664	SERPENTIN VENT. AL COMPRESOR AIRE K040762
TAPONES DE RADIADOR 10 LBS.	31521	Manguera INFERIOR 22679
TENSOR	38509	Manguera SUPERIOR 22678
POLEA DEL TENSOR	36091	TAPON DE ACEITE 31099
POLEA LOCA	36096	TAPONES DE RADIADOR 10 LBS. 31521
Termostato 180° F	33968	TENSOR COMPRESOR AIRE 38261
Termostato 190° F	33969	TENSOR MOTOR 38256
GM V-8, 8.1 L		2001
SERPENTIN CON AIRE ACONDICIONADO	K071247	CATERPILLAR 3126 DIESEL
SERPENTIN SIN AIRE ACONDICIONADO	K071056	SERPENTIN VENT. AL ALT. C/AA K070733
SERPENTIN VENT. AL COMPRESOR AIRE	K040762	SERPENTIN VENT. AL ALT. S/AA K070705
Manguera INFERIOR	22679	BANDA V B.A. 8345 GS
Manguera SUPERIOR	22678	Manguera INFERIOR 21985
TAPON DE ACEITE	31099	Manguera SUPERIOR 22664
TAPONES DE RADIADOR 10 LBS.	31521	TAPONES DE RADIADOR 10 LBS. 31521
TENSOR MOTOR	38256	TENSOR 38509
TENSOR COMPRESOR AIRE	38261	POLEA DEL TENSOR 36096
		POLEA LOCA 36091
2004		Termostato 190° F 33969
CATERPILLAR 3126 DIESEL		Termostato 180° F 33968
SERPENTIN VENT. AL ALT. C/AA	K070733	GM V-8, 8.1 L
SERPENTIN VENT. AL ALT. S/AA	K070705	SERPENTIN SIN AIRE ACONDICIONADO K071056
BANDA V B.A.	8345 GS	SERPENTIN CON AIRE ACONDICIONADO K071247
Manguera SUPERIOR	22664	SERPENTIN VENT. AL COMPRESOR AIRE K040762
Manguera INFERIOR	21985	Manguera SUPERIOR 22678
TAPONES DE RADIADOR 10 LBS.	31521	Manguera INFERIOR 22679
TENSOR	38509	TAPON DE ACEITE 31099
POLEA DEL TENSOR	36091	TAPONES DE RADIADOR 10 LBS. 31521
		TENSOR COMPRESOR AIRE 38261
		TENSOR MOTOR 38256

TAPON DE ACEITE	31099	SERPENTIN VENT. AL ALT.	K060660
TAPONES DE RADIADOR 10 LBS.	31521	BANDA V VENT. & D.H. CON FRENOS HIDRAU.	8643 GS
TENSOR COMPRESOR AIRE	38261	BANDA V VENT. AL A.A.	8476 GS
TENSOR MOTOR	38256	BANDA V VENT. AL COMP. A.A.	8680 GS
2000		BANDA V D.H. CON FRENOS DE AIRE	8400 GS
CATERPILLAR 3116 DIESEL		BANDA V D.H.	8395 GS
SERPENTIN VENT. AL ALT. C/AA	K070733	Manguera SUPERIOR	22663
SERPENTIN VENT. AL ALT. S/AA	K070705	Manguera INFERIOR	22135
BANDA V B.A.	8345 GS	TAPON DE ACEITE	31099
Manguera SUPERIOR	22664	TAPONES DE RADIADOR 10 LBS.	31521
Manguera INFERIOR	21985		
TAPONES DE RADIADOR 10 LBS.	31521	1997	
TENSOR	38509	CATERPILLAR 3116 DIESEL	
POLEA DEL TENSOR	36091	SERPENTIN VENT. AL ALT. S/AA	K070705
POLEA LOCA	36096	SERPENTIN VENT. AL ALT. C/AA	K070733
Termostato 190° F	33969	BANDA V B.A.	8345 GS
Termostato 180° F	33968	Manguera SUPERIOR	22032
		Manguera INFERIOR	21985
CATERPILLAR 3126 DIESEL		TAPONES DE RADIADOR 10 LBS.	31521
SERPENTIN VENT. AL ALT. S/AA	K070705	TENSOR	38509
SERPENTIN VENT. AL ALT. C/AA	K070733	POLEA DEL TENSOR	36091
BANDA V B.A.	8345 GS	POLEA LOCA	36096
Manguera INFERIOR	21985	Termostato 180° F	33968
Manguera SUPERIOR	22664	Termostato 190° F	33969
TAPONES DE RADIADOR 10 LBS.	31521		
TENSOR	38509	GM V-8, 7.4 L	
POLEA DEL TENSOR	36091	SERPENTIN VENT. AL ALT.	K060660
POLEA LOCA	36096	BANDA V VENT. & D.H. CON FRENOS HIDRAU.	8643 GS
Termostato 190° F	33969	BANDA V VENT. AL A.A.	8476 GS
Termostato 180° F	33968	BANDA V VENT. AL COMP. A.A.	8680 GS
		BANDA V D.H. CON FRENOS DE AIRE	8400 GS
GM V-8, 7.4 L		BANDA V D.H.	8395 GS
SERPENTIN VENT. AL ALT.	K060660	BANDA V VENT. AL A.A.	8476 GS
BANDA V VENT. & D.H. CON FRENOS HIDRAU.	8643 GS	Manguera INFERIOR	22135
BANDA V VENT. AL A.A.	8476 GS	Manguera SUPERIOR	22663
BANDA V VENT. AL COMP. A.A.	8680 GS	TAPON DE ACEITE	31099
BANDA V D.H. CON FRENOS DE AIRE	8400 GS	TAPONES DE RADIADOR 10 LBS.	31521
BANDA V D.H.	8395 GS		
Manguera INFERIOR	22135	1996	
Manguera SUPERIOR	22663	CATERPILLAR 3116 DIESEL	
TAPON DE ACEITE	31099	Banda Micro-V, Vent.; C/Banda de 68"	K070673
TAPONES DE RADIADOR 10 LBS.	31521	Banda Micro-V, Vent.; C/AA de Agencia	K070735
		Banda Micro-V, Alt.	K070705
1999		Banda V, B.A.	8350 GS
CATERPILLAR 3116 DIESEL		GM V-8, 7.4 L	
SERPENTIN VENT. AL ALT. C/AA	K070733	SERPENTIN VENT. AL ALT.	K060660
SERPENTIN VENT. AL ALT. S/AA	K070705	BANDA V VENT. AL A.A.	8476 GS
BANDA V B.A.	8345 GS	BANDA V VENT. AL COMP. A.A.	8680 GS
Manguera INFERIOR	21985	BANDA V VENT. & D.H. CON FRENOS HIDRAU.	8643 GS
Manguera SUPERIOR	22032	BANDA V D.H. CON FRENOS DE AIRE	8400 GS
TAPONES DE RADIADOR 10 LBS.	31521	BANDA V D.H.	8395 GS
TENSOR	38509	Manguera SUPERIOR	22663
POLEA DEL TENSOR	36091	Manguera INFERIOR	22135
POLEA LOCA	36096	TAPON DE ACEITE	31099
Termostato 190° F	33969	TAPONES DE RADIADOR 10 LBS.	31521
Termostato 180° F	33968		
GM V-8, 7.4 L		V-8, 6.0 L	
SERPENTIN VENT. AL ALT.	K060660	Serpentin Banda Micro-V, C/Motor de Gasolina	K060703
BANDA V VENT. AL A.A.	8476 GS	Manguera inferior C/Motor de Gasolina	22030
BANDA V VENT. & D.H. CON FRENOS HIDRAU.	8643 GS	Manguera inferior C/Motor de Gasolina	21987
BANDA V VENT. AL COMP. A.A.	8680 GS	Manguera superior Motor de Gasolina	22031
BANDA V D.H. CON FRENOS DE AIRE	8400 GS		
BANDA V D.H.	8395 GS	1995	
Manguera INFERIOR	22135	GM V-8, 7.4 L	
Manguera SUPERIOR	22663	SERPENTIN VENT. AL ALT.	K060660
TAPON DE ACEITE	31099	BANDA V VENT. & D.H. CON FRENOS HIDRAU.	8643 GS
TAPONES DE RADIADOR 10 LBS.	31521	BANDA V VENT. AL A.A.	8476 GS
		BANDA V D.H.	8395 GS
1998		BANDA V VENT. AL COMP. A.A.	8680 GS
CATERPILLAR 3116 DIESEL		BANDA V D.H. CON FRENOS DE AIRE	8400 GS
SERPENTIN VENT. AL ALT. C/AA	K070733	Manguera SUPERIOR	22663
SERPENTIN VENT. AL ALT. S/AA	K070705	Manguera INFERIOR	22135
BANDA V B.A.	8345 GS	TAPON DE ACEITE	31099
Manguera INFERIOR	21985	TAPONES DE RADIADOR 10 LBS.	31521
Manguera SUPERIOR	22032		
TAPONES DE RADIADOR 10 LBS.	31521	1990	
TENSOR	38509	GM 8V 283, 8V 307, 8V 327, 8V 350	
POLEA DEL TENSOR	36091	Banda Platinum Quality, Vent. C/Alt. 42A, 61A, 73A	PQ17520
POLEA LOCA	36096	Banda V, Vent. C/D.H. Y Compresor Aux.	8643 GS
Termostato 180° F	33968	Banda V, Vent. C/D.H.	8594 GS
Termostato 190° F	33969	Banda V, D.H.	8380 GS
		Banda V, Vent. C/Alt. 105A y 130A	8573 GS
GM V-8, 7.4 L		Banda V A.A.	9690
		Kodiak C5500	

Tapones de radiador Tapon de radiador -	31521	Termostato 180° -	33968
Tapones de radiador Tapon de radiador -	31537	GM V-8 6.0 L	
Termostato 195° -	33439	Banda Ventilador & Alt. -	K060672
Termostato 180° -	33438	Banda Ventilador a A.A. -	9540
GM V-8 7.0 L		Banda E.D.H. C/Frenos de aire	9395
Banda Ventilador & Alt. -	K060672	Banda Ventilador & Comprs. Frenos Aire -	9690
Banda Ventilador a A.A. -	9525	Banda Ventilador & E.D.H. C/Frenos Hid.	9650
Banda E.D.H. C/Frenos de aire	9395	Manguera de radiador Inferior - Mot. a Rad.	21987
Banda Ventilador & Comprs. Frenos Aire -	9690	Manguera de radiador Inferior - Mot. a Rad.	22030
Banda Ventilador & E.D.H. C/Frenos Hid.	9650	Manguera de radiador Superior - Mot. a Rad.	22031
Manguera de radiador Superior - Mot. a Rad.	21984	Tapon de aceite Tapon de aceite -	31111
Manguera de radiador Inferior - Mot. a Rad.	22030	Tapones de radiador Tapon de radiador -	31521
Manguera de radiador Inferior - Mot. a Rad.	21987	Tapones de radiador Tapon de radiador -	31537
Tapon de aceite Tapon de aceite -	31111	Termostato 195° -	33439
Tapones de radiador Tapon de radiador -	31537	Termostato 180° -	33438
Tapones de radiador Tapon de radiador -	31521	GM V-8 7.0 L	
Termostato 195° -	33439	Banda Ventilador & Alt. -	K060672
Termostato 180° -	33438	Banda Ventilador a A.A. -	9540

Kodiak C6500

1996

Caterpillar 3116 Diesel

Banda Ventilador, Alt. & A.A. C/A.A. Inst. en Planta	K070735
Banda Ventilador & Alt. S/ A.A.	K070673
Banda Ventilador, Alt. & A.A. C/A.A. Inst. en agencia	K070825
Banda B.A. -	9345
Manguera de radiador Superior - Mot. a Rad.	21989
Manguera de radiador Inferior - Mot. a Rad.	21985
Manguera de radiador Superior - Mot. a Rad.	22032
Tapon de aceite Tapon de aceite -	31111
Tapones de radiador Tapon de radiador -	31521
Tapones de radiador Tapon de radiador -	31537
Tensor -	38509
Polea Tensora -	36091
Termostato 180° -	33968
Termostato 190° -	33969

GM V-8 6.0 L

Banda Ventilador & Alt. -	K060672
Banda Ventilador a A.A. -	9540
Banda E.D.H. C/Frenos de aire	9395
Banda Ventilador & Comprs. Frenos Aire -	9690
Banda Ventilador & E.D.H. C/Frenos Hid.	9650
Manguera de radiador Inferior - Mot. a Rad.	21987
Manguera de radiador Superior - Mot. a Rad.	22031
Manguera de radiador Inferior - Mot. a Rad.	22030
Tapon de aceite Tapon de aceite -	31111
Tapones de radiador Tapon de radiador -	31537
Tapones de radiador Tapon de radiador -	31521
Termostato 195° -	33439
Termostato 180° -	33438

GM V-8 7.0 L

Banda Ventilador & Alt. -	K060672
Banda Ventilador a A.A. -	9540
Banda E.D.H. C/Frenos de aire	9395
Banda Ventilador & E.D.H. C/Frenos Hid.	9650
Banda Ventilador & Comprs. Frenos Aire -	9690
Manguera de radiador Inferior - Mot. a Rad.	21987
Manguera de radiador Inferior - Mot. a Rad.	22030
Manguera de radiador Superior - Mot. a Rad.	22031
Tapon de aceite Tapon de aceite -	31111
Tapones de radiador Tapon de radiador -	31521
Tapones de radiador Tapon de radiador -	31537
Termostato 195° -	33439
Termostato 180° -	33438

1995

Caterpillar 3116 Diesel

Banda Ventilador, Alt. & A.A. C/A.A. Inst. en agencia	K070825
Banda Ventilador & Alt. S/ A.A.	K070673
Banda Ventilador, Alt. & A.A. C/A.A. Inst. en Planta	K070735
Banda B.A. -	9345
Manguera de radiador Superior - Mot. a Rad.	22032
Manguera de radiador Superior - Mot. a Rad.	21989
Manguera de radiador Inferior - Mot. a Rad.	21985
Tapon de aceite Tapon de aceite -	31111
Tapones de radiador Tapon de radiador -	31537
Tapones de radiador Tapon de radiador -	31521
Tensor -	38509
Polea Tensora -	36091
Termostato 190° -	33969

Banda Ventilador & Alt. -	K060672
Banda Ventilador a A.A. -	9540
Banda E.D.H. C/Frenos de aire	9395
Banda Ventilador & Comprs. Frenos Aire -	9690
Banda Ventilador & E.D.H. C/Frenos Hid.	9650
Manguera de radiador Inferior - Mot. a Rad.	21987
Manguera de radiador Inferior - Mot. a Rad.	22030
Manguera de radiador Superior - Mot. a Rad.	22031
Tapon de aceite Tapon de aceite -	31111
Tapones de radiador Tapon de radiador -	31521
Tapones de radiador Tapon de radiador -	31537
Termostato 195° -	33439
Termostato 180° -	33438
GM V-8 7.0 L	
Banda Ventilador & Alt. -	K060672
Banda Ventilador a A.A. -	9540
Banda E.D.H. C/Frenos de aire	9395
Banda Ventilador & Comprs. Frenos Aire -	9690
Banda Ventilador & E.D.H. C/Frenos Hid.	9650
Manguera de radiador Inferior - Mot. a Rad.	22030
Manguera de radiador Superior - Mot. a Rad.	22031
Manguera de radiador Inferior - Mot. a Rad.	21987
Tapon de aceite Tapon de aceite -	31111
Tapones de radiador Tapon de radiador -	31521
Tapones de radiador Tapon de radiador -	31537
Termostato 180° -	33438
Termostato 195° -	33439

1994

Caterpillar 3116 Diesel

Banda Ventilador & Alt. S/ A.A.	K070673
Banda Ventilador, Alt. & A.A. C/A.A. Inst. en Planta	K070735
Banda Ventilador, Alt. & A.A. C/A.A. Inst. en agencia	K070825
Banda B.A. -	9345
Manguera de radiador Inferior - Mot. a Rad.	21985
Manguera de radiador Superior - Mot. a Rad.	21989
Manguera de radiador Superior - Mot. a Rad.	22032
Tapon de aceite Tapon de aceite -	31111
Tapones de radiador Tapon de radiador -	31521
Tapones de radiador Tapon de radiador -	31537
Tensor -	38509
Polea Tensora -	36091
Termostato 180° -	33968
Termostato 190° -	33969

GM V-8 6.0 L

Banda Ventilador & Alt. -	K060672
Banda E.D.H. C/Frenos de aire	9395
Banda Ventilador a A.A. -	9540
Banda Ventilador & Comprs. Frenos Aire -	9690
Banda Ventilador & E.D.H. C/Frenos Hid.	9650
Manguera de radiador Inferior - Mot. a Rad.	22030
Manguera de radiador Inferior - Mot. a Rad.	21987
Manguera de radiador Superior - Mot. a Rad.	22031
Tapon de aceite Tapon de aceite -	31111
Tapones de radiador Tapon de radiador -	31521
Tapones de radiador Tapon de radiador -	31537
Termostato 195° -	33439
Termostato 180° -	33438

GM V-8 7.0 L

Banda Ventilador & Alt. -	K060672
Banda E.D.H. C/Frenos de aire	9395
Banda Ventilador a A.A. -	9540
Banda Ventilador & Comprs. Frenos Aire -	9690
Banda Ventilador & E.D.H. C/Frenos Hid.	9650
Manguera de radiador Inferior - Mot. a Rad.	21987
Manguera de radiador Inferior - Mot. a Rad.	22030
Manguera de radiador Superior - Mot. a Rad.	22031
Tapon de aceite Tapon de aceite -	31111
Tapones de radiador Tapon de radiador -	31537
Tapones de radiador Tapon de radiador -	31521
Termostato 195° -	33439
Termostato 180° -	33438

1993

Caterpillar 3116 Diesel

Banda Ventilador, Alt. & A.A. C/A.A. Inst. en agencia	K070825
Banda Ventilador & Alt. S/ A.A.	K070673
Banda Ventilador, Alt. & A.A. C/A.A. Inst. en Planta	K070735
Banda B.A. -	9345

Manguera de radiador Inferior - Mot. a Rad.	21985	Tapones de radiador Tapon de radiador -	31537
Manguera de radiador Superior - Mot. a Rad.	21989	Termostato 195° -	33439
Manguera de radiador Superior - Mot. a Rad.	22032	Termostato 180° -	33438
Tapon de aceite Tapon de aceite -	31111		
Tapones de radiador Tapon de radiador -	31521	1991	
Tapones de radiador Tapon de radiador -	31537	Caterpillar 3116 Diesel	
Tensor -	38509	Banda Ventilador, Alt. & A.A. C/A.A. Inst. en Planta	K070735
Polea Tensora -	36091	Banda Ventilador & Alt. S/ A.A.	K070673
Termostato 180° -	33968	Banda Ventilador, Alt. & A.A. C/A.A. Inst. en agencia	K070825
Termostato 190° -	33969	Banda B.A. -	9345
GM V-8 6.0 L		Manguera de radiador Superior - Mot. a Rad.	22032
Banda Ventilador & Alt. -	K060672	Manguera de radiador Inferior - Mot. a Rad.	21985
Banda E.D.H. C/Frenos de aire	9395	Manguera de radiador Superior - Mot. a Rad.	21989
Banda Ventilador a A.A. -	9540	Tapon de aceite Tapon de aceite -	31111
Banda Ventilador & Compr. Frenos Aire -	9690	Tapones de radiador Tapon de radiador -	31537
Banda Ventilador & E.D.H. C/Frenos Hid.	9650	Tapones de radiador Tapon de radiador -	31521
Manguera de radiador Inferior - Mot. a Rad.	22030	Tensor -	38509
Manguera de radiador Superior - Mot. a Rad.	22031	Polea Tensora -	36091
Manguera de radiador Inferior - Mot. a Rad.	21987	Termostato 180° -	33968
Tapon de aceite Tapon de aceite -	31111	Termostato 190° -	33969
Tapones de radiador Tapon de radiador -	31537	GM V-8 6.0 L	
Tapones de radiador Tapon de radiador -	31521	Banda Ventilador & Alt. -	K060672
Termostato 195° -	33439	Banda E.D.H. C/Frenos de aire	9395
Termostato 180° -	33438	Banda Ventilador a A.A. -	9525
GM V-8 7.0 L		Banda Ventilador & Compr. Frenos Aire -	9690
Banda Ventilador & Alt. -	K060672	Banda Ventilador & E.D.H. C/Frenos Hid.	9650
Banda Ventilador a A.A. -	9540	Manguera de radiador Inferior - Mot. a Rad.	22030
Banda E.D.H. C/Frenos de aire	9395	Manguera de radiador Superior - Mot. a Rad.	21984
Banda Ventilador & E.D.H. C/Frenos Hid.	9650	Manguera de radiador Inferior - Mot. a Rad.	21987
Banda Ventilador & Compr. Frenos Aire -	9690	Tapon de aceite Tapon de aceite -	31111
Manguera de radiador Inferior - Mot. a Rad.	21987	Tapones de radiador Tapon de radiador -	31521
Manguera de radiador Inferior - Mot. a Rad.	22030	Tapones de radiador Tapon de radiador -	31537
Manguera de radiador Superior - Mot. a Rad.	22031	Termostato 195° -	33439
Tapon de aceite Tapon de aceite -	31111	Termostato 180° -	33438
Tapones de radiador Tapon de radiador -	31521	GM V-8 7.0 L	
Tapones de radiador Tapon de radiador -	31537	Banda Ventilador & Alt. -	K060672
Termostato 180° -	33438	Banda E.D.H. C/Frenos de aire	9395
Termostato 195° -	33439	Banda Ventilador a A.A. -	9525
1992		Banda Ventilador & E.D.H. C/Frenos Hid.	9650
Caterpillar 3116 Diesel		Banda Ventilador & Compr. Frenos Aire -	9690
Banda Ventilador & Alt. S/ A.A.	K070673	Manguera de radiador Inferior - Mot. a Rad.	21987
Banda Ventilador, Alt. & A.A. C/A.A. Inst. en Planta	K070735	Manguera de radiador Inferior - Mot. a Rad.	22030
Banda Ventilador, Alt. & A.A. C/A.A. Inst. en agencia	K070825	Manguera de radiador Superior - Mot. a Rad.	21984
Banda B.A. -	9345	Tapon de aceite Tapon de aceite -	31111
Manguera de radiador Superior - Mot. a Rad.	22032	Tapones de radiador Tapon de radiador -	31537
Manguera de radiador Superior - Mot. a Rad.	21989	Tapones de radiador Tapon de radiador -	31521
Manguera de radiador Inferior - Mot. a Rad.	21985	Termostato 195° -	33439
Tapon de aceite Tapon de aceite -	31111	Termostato 180° -	33438
Tapones de radiador Tapon de radiador -	31537	Kodiak C7500	
Tapones de radiador Tapon de radiador -	31521	1996	
Tensor -	38509	Caterpillar 3116 Diesel	
Polea Tensora -	36091	Banda Ventilador, Alt. & A.A. C/A.A. Inst. en agencia	K070825
Termostato 190° -	33969	Banda Ventilador, Alt. & A.A. C/A.A. Inst. en Planta	K070735
Termostato 180° -	33968	Banda Ventilador & Alt. S/ A.A.	K070673
GM V-8 6.0 L		Banda B.A. -	9345
Banda Ventilador & Alt. -	K060672	Manguera de radiador Inferior - Mot. a Rad.	21985
Banda Ventilador a A.A. -	9525	Manguera de radiador Superior - Mot. a Rad.	21989
Banda E.D.H. C/Frenos de aire	9395	Manguera de radiador Superior - Mot. a Rad.	22032
Banda Ventilador & E.D.H. C/Frenos Hid.	9650	Tapon de aceite Tapon de aceite -	31111
Banda Ventilador & Compr. Frenos Aire -	9690	Tapones de radiador Tapon de radiador -	31537
Manguera de radiador Inferior - Mot. a Rad.	22030	Tapones de radiador Tapon de radiador -	31521
Manguera de radiador Superior - Mot. a Rad.	22031	Tensor -	38509
Manguera de radiador Inferior - Mot. a Rad.	21987	Polea Tensora -	36091
Tapon de aceite Tapon de aceite -	31111	Termostato 190° -	33969
Tapones de radiador Tapon de radiador -	31537	Termostato 180° -	33968
Tapones de radiador Tapon de radiador -	31521	GM V-8 6.0 L	
Termostato 195° -	33439	Banda Ventilador & Alt. -	K060672
Termostato 180° -	33438	Banda Ventilador a A.A. -	9540
GM V-8 7.0 L		Banda E.D.H. C/Frenos de aire	9395
Banda Ventilador & Alt. -	K060672	Banda Ventilador & Compr. Frenos Aire -	9690
Banda E.D.H. C/Frenos de aire	9395	Banda Ventilador & E.D.H. C/Frenos Hid.	9650
Banda Ventilador a A.A. -	9525	Manguera de radiador Inferior - Mot. a Rad.	21987
Banda Ventilador & E.D.H. C/Frenos Hid.	9650	Manguera de radiador Inferior - Mot. a Rad.	22030
Banda Ventilador & Compr. Frenos Aire -	9690	Manguera de radiador Superior - Mot. a Rad.	22031
Manguera de radiador Superior - Mot. a Rad.	22031	Tapon de aceite Tapon de aceite -	31111
Manguera de radiador Inferior - Mot. a Rad.	22030	Tapones de radiador Tapon de radiador -	31521
Manguera de radiador Inferior - Mot. a Rad.	21987	Tapones de radiador Tapon de radiador -	31537
Tapon de aceite Tapon de aceite -	31111	Termostato 180° -	33438
Tapones de radiador Tapon de radiador -	31521	Termostato 195° -	33439

GM V-8 7.0 L

Banda Ventilador & Alt. -	K060672
Banda Ventilador a A.A. -	9540
Banda E.D.H. C/Frenos de aire	9395
Banda Ventilador & E.D.H. C/Frenos Hid.	9650
Banda Ventilador & Compr. Frenos Aire -	9690
Manguera de radiador Inferior - Mot. a Rad.	21987
Manguera de radiador Inferior - Mot. a Rad.	22030
Manguera de radiador Superior - Mot. a Rad.	22031
Tapon de aceite Tapon de aceite -	31111
Tapones de radiador Tapon de radiador -	31537
Tapones de radiador Tapon de radiador -	31521
Termostato 195° -	33439
Termostato 180° -	33438

1995

Caterpillar 3116 Diesel

Banda Ventilador, Alt. & A.A. C/A.A. Inst. en agencia	K070825
Banda Ventilador, Alt. & A.A. C/A.A. Inst. en Planta	K070735
Banda Ventilador & Alt. S/ A.A.	K070673
Banda B.A. -	9345
Manguera de radiador Superior - Mot. a Rad.	21989
Manguera de radiador Superior - Mot. a Rad.	22032
Manguera de radiador Inferior - Mot. a Rad.	21985
Tapon de aceite Tapon de aceite -	31111
Tapones de radiador Tapon de radiador -	31537
Tapones de radiador Tapon de radiador -	31521
Tensor -	38509
Polea Tensora -	36091
Termostato 180° -	33968
Termostato 190° -	33969

GM V-8 6.0 L

Banda Ventilador & Alt. -	K060672
Banda Ventilador a A.A. -	9540
Banda E.D.H. C/Frenos de aire	9395
Banda Ventilador & Compr. Frenos Aire -	9690
Banda Ventilador & E.D.H. C/Frenos Hid.	9650
Manguera de radiador Superior - Mot. a Rad.	22031
Manguera de radiador Inferior - Mot. a Rad.	21987
Manguera de radiador Inferior - Mot. a Rad.	22030
Tapon de aceite Tapon de aceite -	31111
Tapones de radiador Tapon de radiador -	31537
Tapones de radiador Tapon de radiador -	31521
Termostato 180° -	33438
Termostato 195° -	33439

GM V-8 7.0 L

Banda Ventilador & Alt. -	K060672
Banda E.D.H. C/Frenos de aire	9395
Banda Ventilador a A.A. -	9540
Banda Ventilador & Compr. Frenos Aire -	9690
Banda Ventilador & E.D.H. C/Frenos Hid.	9650
Manguera de radiador Inferior - Mot. a Rad.	21987
Manguera de radiador Inferior - Mot. a Rad.	22030
Manguera de radiador Superior - Mot. a Rad.	22031
Tapon de aceite Tapon de aceite -	31111
Tapones de radiador Tapon de radiador -	31537
Tapones de radiador Tapon de radiador -	31521
Termostato 180° -	33438
Termostato 195° -	33439

1994

Caterpillar 3116 Diesel

Banda Ventilador, Alt. & A.A. C/A.A. Inst. en agencia	K070825
Banda Ventilador, Alt. & A.A. C/A.A. Inst. en Planta	K070735
Banda Ventilador & Alt. S/ A.A.	K070673
Banda B.A. -	9345
Manguera de radiador Superior - Mot. a Rad.	22032
Manguera de radiador Inferior - Mot. a Rad.	21985
Manguera de radiador Superior - Mot. a Rad.	21989
Tapon de aceite Tapon de aceite -	31111
Tapones de radiador Tapon de radiador -	31537
Tapones de radiador Tapon de radiador -	31521
Tensor -	38509
Polea Tensora -	36091
Termostato 180° -	33968
Termostato 190° -	33969

GM V-8 6.0 L

Banda Ventilador & Alt. -	K060672
Banda Ventilador a A.A. -	9540
Banda E.D.H. C/Frenos de aire	9395
Banda Ventilador & E.D.H. C/Frenos Hid.	9650

Banda Ventilador & Compr. Frenos Aire -	9690
Manguera de radiador Inferior - Mot. a Rad.	22030
Manguera de radiador Inferior - Mot. a Rad.	21987
Manguera de radiador Superior - Mot. a Rad.	22031
Tapon de aceite Tapon de aceite -	31111
Tapones de radiador Tapon de radiador -	31521
Tapones de radiador Tapon de radiador -	31537
Termostato 195° -	33439
Termostato 180° -	33438

GM V-8 7.0 L

Banda Ventilador & Alt. -	K060672
Banda Ventilador a A.A. -	9540
Banda E.D.H. C/Frenos de aire	9395
Banda Ventilador & Compr. Frenos Aire -	9690
Banda Ventilador & E.D.H. C/Frenos Hid.	9650
Manguera de radiador Superior - Mot. a Rad.	22031
Manguera de radiador Inferior - Mot. a Rad.	22030
Manguera de radiador Inferior - Mot. a Rad.	21987
Tapon de aceite Tapon de aceite -	31111
Tapones de radiador Tapon de radiador -	31537
Tapones de radiador Tapon de radiador -	31521
Termostato 180° -	33438
Termostato 195° -	33439

1993

Caterpillar 3116 Diesel

Banda Ventilador & Alt. S/ A.A.	K070673
Banda Ventilador, Alt. & A.A. C/A.A. Inst. en agencia	K070825
Banda Ventilador, Alt. & A.A. C/A.A. Inst. en Planta	K070735
Banda B.A. -	9345
Manguera de radiador Superior - Mot. a Rad.	21989
Manguera de radiador Superior - Mot. a Rad.	22032
Manguera de radiador Inferior - Mot. a Rad.	21985
Tapon de aceite Tapon de aceite -	31111
Tapones de radiador Tapon de radiador -	31537
Tapones de radiador Tapon de radiador -	31521
Tensor -	38509
Polea Tensora -	36091
Termostato 190° -	33969
Termostato 180° -	33968

GM V-8 6.0 L

Banda Ventilador & Alt. -	K060672
Banda E.D.H. C/Frenos de aire	9395
Banda Ventilador a A.A. -	9540
Banda Ventilador & Compr. Frenos Aire -	9690
Banda Ventilador & E.D.H. C/Frenos Hid.	9650
Manguera de radiador Inferior - Mot. a Rad.	22030
Manguera de radiador Superior - Mot. a Rad.	22031
Manguera de radiador Inferior - Mot. a Rad.	21987
Tapon de aceite Tapon de aceite -	31111
Tapones de radiador Tapon de radiador -	31537
Tapones de radiador Tapon de radiador -	31521
Termostato 195° -	33439
Termostato 180° -	33438

GM V-8 7.0 L

Banda Ventilador & Alt. -	K060672
Banda E.D.H. C/Frenos de aire	9395
Banda Ventilador a A.A. -	9540
Banda Ventilador & Compr. Frenos Aire -	9690
Banda Ventilador & E.D.H. C/Frenos Hid.	9650
Manguera de radiador Inferior - Mot. a Rad.	21987
Manguera de radiador Inferior - Mot. a Rad.	22030
Manguera de radiador Superior - Mot. a Rad.	22031
Tapon de aceite Tapon de aceite -	31111
Tapones de radiador Tapon de radiador -	31521
Tapones de radiador Tapon de radiador -	31537
Termostato 195° -	33439
Termostato 180° -	33438

1992

Caterpillar 3116 Diesel

Banda Ventilador, Alt. & A.A. C/A.A. Inst. en Planta	K070735
Banda Ventilador & Alt. S/ A.A.	K070673
Banda Ventilador, Alt. & A.A. C/A.A. Inst. en agencia	K070825
Banda B.A. -	9345
Manguera de radiador Inferior - Mot. a Rad.	21985
Manguera de radiador Superior - Mot. a Rad.	22032
Manguera de radiador Superior - Mot. a Rad.	21989
Tapon de aceite Tapon de aceite -	31111
Tapones de radiador Tapon de radiador -	31521
Tapones de radiador Tapon de radiador -	31537

Tensor -	38509	Caterpillar 3116 Diesel	
Polea Tensora -	36091	Banda Ventilador, Alt. & A.A. C/A.A. Inst. en Planta	K070735
Termostato 180° -	33968	Banda Ventilador & Alt. S/ A.A.	K070673
Termostato 190° -	33969	Banda Ventilador, Alt. & A.A. C/A.A. Inst. en agencia	K070825
GM V-8 6.0 L		Banda B.A. -	9345
Banda Ventilador & Alt. -	K060672	Manguera de radiador Inferior - Mot. a Rad.	21985
Banda E.D.H. C/Frenos de aire	9395	Manguera de radiador Superior - Mot. a Rad.	21989
Banda Ventilador a A.A. -	9525	Manguera de radiador Superior - Mot. a Rad.	22032
Banda Ventilador & Compr. Frenos Aire -	9690	Tapon de aceite Tapon de aceite -	31111
Banda Ventilador & E.D.H. C/Frenos Hid.	9650	Tapones de radiador Tapon de radiador -	31521
Manguera de radiador Inferior - Mot. a Rad.	21987	Tapones de radiador Tapon de radiador -	31537
Manguera de radiador Superior - Mot. a Rad.	22031	Tensor -	38509
Manguera de radiador Inferior - Mot. a Rad.	22030	Polea Tensora -	36091
Tapon de aceite Tapon de aceite -	31111	Termostato 190° -	33969
Tapones de radiador Tapon de radiador -	31521	Termostato 180° -	33968
Tapones de radiador Tapon de radiador -	31537	GM V-8 6.0 L	
Termostato 195° -	33439	Banda Ventilador & Alt. -	K060672
Termostato 180° -	33438	Banda E.D.H. C/Frenos de aire	9395
GM V-8 7.0 L		Banda Ventilador a A.A. -	9540
Banda Ventilador & Alt. -	K060672	Banda Ventilador & Compr. Frenos Aire -	9690
Banda Ventilador a A.A. -	9525	Banda Ventilador & E.D.H. C/Frenos Hid.	9650
Banda E.D.H. C/Frenos de aire	9395	Manguera de radiador Superior - Mot. a Rad.	22031
Banda Ventilador & Compr. Frenos Aire -	9690	Manguera de radiador Inferior - Mot. a Rad.	22030
Banda Ventilador & E.D.H. C/Frenos Hid.	9650	Manguera de radiador Inferior - Mot. a Rad.	21987
Manguera de radiador Inferior - Mot. a Rad.	21987	Tapones de radiador Tapon de radiador -	31537
Manguera de radiador Superior - Mot. a Rad.	22031	Tapones de radiador Tapon de radiador -	31521
Manguera de radiador Inferior - Mot. a Rad.	22030	Termostato 180° -	33438
Tapon de aceite Tapon de aceite -	31111	Termostato 195° -	33439
Tapones de radiador Tapon de radiador -	31521	GM V-8 7.0 L	
Tapones de radiador Tapon de radiador -	31537	Banda Ventilador & Alt. -	K060672
Termostato 195° -	33439	Banda Ventilador a A.A. -	9540
Termostato 180° -	33438	Banda E.D.H. C/Frenos de aire	9395
1991		Banda Ventilador & E.D.H. C/Frenos Hid.	9650
Caterpillar 3116 Diesel		Banda Ventilador & Compr. Frenos Aire -	9690
Banda Ventilador & Alt. S/ A.A.	K070673	Manguera de radiador Superior - Mot. a Rad.	22031
Banda Ventilador, Alt. & A.A. C/A.A. Inst. en agencia	K070825	Manguera de radiador Inferior - Mot. a Rad.	22030
Banda Ventilador, Alt. & A.A. C/A.A. Inst. en Planta	K070735	Manguera de radiador Inferior - Mot. a Rad.	21987
Banda B.A. -	9345	Tapones de radiador Tapon de radiador -	31537
Manguera de radiador Superior - Mot. a Rad.	22032	Tapones de radiador Tapon de radiador -	31521
Manguera de radiador Inferior - Mot. a Rad.	21985	Termostato 195° -	33439
Manguera de radiador Superior - Mot. a Rad.	21989	Termostato 180° -	33438
Tapon de aceite Tapon de aceite -	31111	1995	
Tapones de radiador Tapon de radiador -	31537	Caterpillar 3116 Diesel	
Tapones de radiador Tapon de radiador -	31521	Banda Ventilador, Alt. & A.A. C/A.A. Inst. en agencia	K070825
Tensor -	38509	Banda Ventilador & Alt. S/ A.A.	K070673
Polea Tensora -	36091	Banda Ventilador, Alt. & A.A. C/A.A. Inst. en Planta	K070735
Termostato 180° -	33968	Banda B.A. -	9345
Termostato 190° -	33969	Manguera de radiador Inferior - Mot. a Rad.	21985
GM V-8 6.0 L		Manguera de radiador Superior - Mot. a Rad.	21989
Banda Ventilador & Alt. -	K060672	Manguera de radiador Superior - Mot. a Rad.	22032
Banda E.D.H. C/Frenos de aire	9395	Tapon de aceite Tapon de aceite -	31111
Banda Ventilador a A.A. -	9525	Tapones de radiador Tapon de radiador -	31521
Banda Ventilador & Compr. Frenos Aire -	9690	Tapones de radiador Tapon de radiador -	31537
Banda Ventilador & E.D.H. C/Frenos Hid.	9650	Tensor -	38509
Manguera de radiador Inferior - Mot. a Rad.	21987	Polea Tensora -	36091
Manguera de radiador Superior - Mot. a Rad.	21984	Termostato 190° -	33969
Manguera de radiador Inferior - Mot. a Rad.	22030	Termostato 180° -	33968
Tapon de aceite Tapon de aceite -	31111	GM V-8 6.0 L	
Tapones de radiador Tapon de radiador -	31521	Banda Ventilador & Alt. -	K060672
Tapones de radiador Tapon de radiador -	31537	Banda Ventilador a A.A. -	9540
Termostato 195° -	33439	Banda E.D.H. C/Frenos de aire	9395
Termostato 180° -	33438	Banda Ventilador & E.D.H. C/Frenos Hid.	9650
GM V-8 7.0 L		Banda Ventilador & Compr. Frenos Aire -	9690
Banda Ventilador & Alt. -	K060672	Manguera de radiador Superior - Mot. a Rad.	22031
Banda E.D.H. C/Frenos de aire	9395	Manguera de radiador Inferior - Mot. a Rad.	21987
Banda Ventilador a A.A. -	9525	Manguera de radiador Inferior - Mot. a Rad.	22030
Banda Ventilador & E.D.H. C/Frenos Hid.	9650	Tapones de radiador Tapon de radiador -	31521
Banda Ventilador & Compr. Frenos Aire -	9690	Tapones de radiador Tapon de radiador -	31537
Manguera de radiador Inferior - Mot. a Rad.	21987	Tensor -	38509
Manguera de radiador Superior - Mot. a Rad.	21984	Polea Tensora -	36091
Manguera de radiador Inferior - Mot. a Rad.	22030	Termostato 190° -	33969
Tapon de aceite Tapon de aceite -	31111	Termostato 180° -	33968
Tapones de radiador Tapon de radiador -	31521	GM V-8 7.0 L	
Tapones de radiador Tapon de radiador -	31537	Banda Ventilador & Alt. -	K060672
Termostato 180° -	33438	Banda Ventilador a A.A. -	9540
Termostato 195° -	33439	Banda E.D.H. C/Frenos de aire	9395
Kodiak C8500		Banda Ventilador & E.D.H. C/Frenos Hid.	9650
1996		Banda Ventilador & Compr. Frenos Aire -	9690
		Manguera de radiador Superior - Mot. a Rad.	22031
		Manguera de radiador Inferior - Mot. a Rad.	22030
		Manguera de radiador Inferior - Mot. a Rad.	21987

Tapones de radiador Tapon de radiador -	31537	Banda Ventilador & Compr. Frenos Aire -	9690
Tapones de radiador Tapon de radiador -	31521	Banda Ventilador & E.D.H. C/Frenos Hid.	9650
Termostato 180° -	33438	Manguera de radiador Superior - Mot. a Rad.	22031
Termostato 195° -	33439	Manguera de radiador Inferior - Mot. a Rad.	22030
1994		Manguera de radiador Inferior - Mot. a Rad.	21987
Caterpillar 3116 Diesel		Tapones de radiador Tapon de radiador -	31521
Banda Ventilador, Alt. & A.A. C/A.A. Inst. en agencia	K070825	Tapones de radiador Tapon de radiador -	31537
Banda Ventilador, Alt. & A.A. C/A.A. Inst. en Planta	K070735	Termostato 195° -	33439
Banda Ventilador & Alt. S/ A.A.	K070673	Termostato 180° -	33438
Banda B.A. -	9345	1992	
Manguera de radiador Inferior - Mot. a Rad.	21985	Caterpillar 3116 Diesel	
Manguera de radiador Superior - Mot. a Rad.	21989	Banda Ventilador & Alt. S/ A.A.	K070673
Manguera de radiador Superior - Mot. a Rad.	22032	Banda Ventilador, Alt. & A.A. C/A.A. Inst. en agencia	K070825
Tapon de aceite Tapon de aceite -	31111	Banda Ventilador, Alt. & A.A. C/A.A. Inst. en Planta	K070735
Tapones de radiador Tapon de radiador -	31537	Banda B.A. -	9345
Tapones de radiador Tapon de radiador -	31521	Manguera de radiador Inferior - Mot. a Rad.	21985
Tensor -	38509	Manguera de radiador Superior - Mot. a Rad.	22032
Polea Tensora -	36091	Manguera de radiador Superior - Mot. a Rad.	21989
Termostato 180° -	33968	Tapon de aceite Tapon de aceite -	31111
Termostato 190° -	33969	Tapones de radiador Tapon de radiador -	31537
GM V-8 6.0 L		Tapones de radiador Tapon de radiador -	31521
Banda Ventilador & Alt. -	K060672	Tensor -	38509
Banda Ventilador a A.A. -	9540	Polea Tensora -	36091
Banda E.D.H. C/Frenos de aire	9395	Termostato 180° -	33968
Banda Ventilador & E.D.H. C/Frenos Hid.	9650	Termostato 190° -	33969
Banda Ventilador & Compr. Frenos Aire -	9690	GM V-8 6.0 L	
Manguera de radiador Inferior - Mot. a Rad.	22030	Banda Ventilador & Alt. -	K060672
Manguera de radiador Inferior - Mot. a Rad.	21987	Banda E.D.H. C/Frenos de aire	9395
Manguera de radiador Superior - Mot. a Rad.	22031	Banda Ventilador a A.A. -	9525
Tapones de radiador Tapon de radiador -	31521	Banda Ventilador & Compr. Frenos Aire -	9690
Tapones de radiador Tapon de radiador -	31537	Banda Ventilador & E.D.H. C/Frenos Hid.	9650
Termostato 195° -	33439	Manguera de radiador Inferior - Mot. a Rad.	22030
Termostato 180° -	33438	Manguera de radiador Superior - Mot. a Rad.	22031
GM V-8 7.0 L		Manguera de radiador Inferior - Mot. a Rad.	21987
Banda Ventilador & Alt. -	K060672	Tapones de radiador Tapon de radiador -	31521
Banda Ventilador a A.A. -	9540	Tapones de radiador Tapon de radiador -	31537
Banda E.D.H. C/Frenos de aire	9395	Termostato 195° -	33439
Banda Ventilador & E.D.H. C/Frenos Hid.	9650	Termostato 180° -	33438
Banda Ventilador & Compr. Frenos Aire -	9690	GM V-8 7.0 L	
Manguera de radiador Inferior - Mot. a Rad.	22030	Banda Ventilador & Alt. -	K060672
Manguera de radiador Inferior - Mot. a Rad.	21987	Banda Ventilador a A.A. -	9525
Manguera de radiador Superior - Mot. a Rad.	22031	Banda E.D.H. C/Frenos de aire	9395
Tapones de radiador Tapon de radiador -	31521	Banda Ventilador & Compr. Frenos Aire -	9690
Tapones de radiador Tapon de radiador -	31537	Banda Ventilador & E.D.H. C/Frenos Hid.	9650
Termostato 195° -	33439	Manguera de radiador Inferior - Mot. a Rad.	21987
Termostato 180° -	33438	Manguera de radiador Inferior - Mot. a Rad.	22030
1993		Manguera de radiador Superior - Mot. a Rad.	22031
Caterpillar 3116 Diesel		Tapones de radiador Tapon de radiador -	31521
Banda Ventilador, Alt. & A.A. C/A.A. Inst. en Planta	K070735	Tapones de radiador Tapon de radiador -	31537
Banda Ventilador & Alt. S/ A.A.	K070673	Termostato 180° -	33438
Banda Ventilador, Alt. & A.A. C/A.A. Inst. en agencia	K070825	Termostato 195° -	33439
Banda B.A. -	9345	1991	
Manguera de radiador Superior - Mot. a Rad.	22032	Caterpillar 3116 Diesel	
Manguera de radiador Superior - Mot. a Rad.	21989	Banda Ventilador, Alt. & A.A. C/A.A. Inst. en Planta	K070735
Manguera de radiador Inferior - Mot. a Rad.	21985	Banda Ventilador, Alt. & A.A. C/A.A. Inst. en agencia	K070825
Tapon de aceite Tapon de aceite -	31111	Banda Ventilador & Alt. S/ A.A.	K070673
Tapones de radiador Tapon de radiador -	31521	Banda B.A. -	9345
Tapones de radiador Tapon de radiador -	31537	Manguera de radiador Superior - Mot. a Rad.	21989
Tensor -	38509	Manguera de radiador Inferior - Mot. a Rad.	21985
Polea Tensora -	36091	Manguera de radiador Superior - Mot. a Rad.	22032
Termostato 180° -	33968	Tapon de aceite Tapon de aceite -	31111
Termostato 190° -	33969	Tapones de radiador Tapon de radiador -	31521
GM V-8 6.0 L		Tapones de radiador Tapon de radiador -	31537
Banda Ventilador & Alt. -	K060672	Tensor -	38509
Banda E.D.H. C/Frenos de aire	9395	Polea Tensora -	36091
Banda Ventilador a A.A. -	9540	Termostato 180° -	33968
Banda Ventilador & E.D.H. C/Frenos Hid.	9650	Termostato 190° -	33969
Banda Ventilador & Compr. Frenos Aire -	9690	GM V-8 6.0 L	
Manguera de radiador Inferior - Mot. a Rad.	21987	Banda Ventilador & Alt. -	K060672
Manguera de radiador Inferior - Mot. a Rad.	22030	Banda E.D.H. C/Frenos de aire	9395
Manguera de radiador Superior - Mot. a Rad.	22031	Banda Ventilador a A.A. -	9525
Tapones de radiador Tapon de radiador -	31521	Banda Ventilador & Compr. Frenos Aire -	9690
Tapones de radiador Tapon de radiador -	31537	Banda Ventilador & E.D.H. C/Frenos Hid.	9650
Termostato 195° -	33439	Manguera de radiador Inferior - Mot. a Rad.	21987
Termostato 180° -	33438	Manguera de radiador Inferior - Mot. a Rad.	22030
GM V-8 7.0 L		Manguera de radiador Superior - Mot. a Rad.	21984
Banda Ventilador & Alt. -	K060672	Tapones de radiador Tapon de radiador -	31537
Banda E.D.H. C/Frenos de aire	9395	Tapones de radiador Tapon de radiador -	31521
Banda Ventilador a A.A. -	9540	Termostato 195° -	33439

Termostato 180° -	33438	Tensor - Ventilador, Alt. & A.A. -	38579
GM V-8 7.0 L		2007	
Banda Ventilador & Alt. -	K060672	Isuzu 6HK1-TC Diesel	
Banda E.D.H. C/Frenos de aire	9395	Banda Ventilador, Alt. & A.A. -	K080726
Banda Ventilador a A.A. -	9525	Banda Ventilador & Alt. -	K080550
Banda Ventilador & Comprs. Frenos Aire -	9690	Manguera de radiador Superior - Mot. a Rad.	22855
Banda Ventilador & E.D.H. C/Frenos Hid.	9650	Manguera de radiador Inferior - Mot. a Rad.	22856
Manguera de radiador Inferior - Mot. a Rad.	21987	Tensor - Ventilador, Alt. & A.A. -	38579
Manguera de radiador Superior - Mot. a Rad.	21984		
Manguera de radiador Inferior - Mot. a Rad.	22030	2006	
Tapon de aceite Tapon de aceite -	31111	Isuzu 6HK1-TC Diesel	
Tapones de radiador Tapon de radiador -	31537	Banda Ventilador, Alt. & A.A. -	K080726
Tapones de radiador Tapon de radiador -	31521	Banda Ventilador & Alt. -	K080550
Termostato 195° -	33439	Manguera de radiador Superior - Mot. a Rad.	22855
Termostato 180° -	33438	Manguera de radiador Inferior - Mot. a Rad.	22856
		Tensor - Ventilador, Alt. & A.A. -	38579
T6500		2005	
2008		Isuzu 6HK1-TC Diesel	
Isuzu 6HK1-TC Diesel		Banda Ventilador, Alt. & A.A. -	K080726
Banda Ventilador, Alt. & A.A. -	K080726	Banda Ventilador & Alt. -	K080550
Manguera de radiador Superior - Mot. a Rad.	22855	Manguera de radiador Inferior - Mot. a Rad.	22856
Tensor - Ventilador, Alt. & A.A. -	38579	Manguera de radiador Superior - Mot. a Rad.	22855
		Tensor - Ventilador, Alt. & A.A. -	38579
2007		W3500	
Isuzu 6HK1-TC Diesel		2007	
Banda Ventilador, Alt. & A.A. -	K080726	GM V-8 6.0 L	
Banda Ventilador & Alt. -	K080550	Banda Ventilador, Alt. & E.D.H. -	K060994
Manguera de radiador Superior - Mot. a Rad.	22855	Banda A.A. -	K040378
Manguera de radiador Inferior - Mot. a Rad.	22856	Manguera de radiador Superior - Mot. a Rad.	23098
Tensor - Ventilador, Alt. & A.A. -	38579	Manguera de radiador Inferior - Mot. a Rad.	23097
		Tensor - A.A. -	38159
2006		Tensor - Alt. & E.D.H. -	38158
Isuzu 6HK1-TC Diesel		Polea Tensora - Alt. & E.D.H. -	38009
Banda Ventilador, Alt. & A.A. -	K080726		
Banda Ventilador & Alt. -	K080550	Isuzu 4HK1-TC Diesel	
Manguera de radiador Inferior - Mot. a Rad.	22856	Banda Ventilador & Alt. -	9420
Manguera de radiador Superior - Mot. a Rad.	22855	Banda Alt. & A.A. -	9620
Tensor - Ventilador, Alt. & A.A. -	38579	Manguera de radiador Inferior - Mot. a Rad.	23095
		Manguera de radiador Superior - Mot. a Rad.	23096
2005		2006	
Isuzu 6HK1-TC Diesel		GM V-8 6.0 L	
Banda Ventilador, Alt. & A.A. -	K080726	Banda Ventilador, Alt. & E.D.H. -	K060994
Banda Ventilador & Alt. -	K080550	Banda A.A. -	K040378
Manguera de radiador Superior - Mot. a Rad.	22855	Manguera de radiador Inferior - Mot. a Rad.	23097
Manguera de radiador Inferior - Mot. a Rad.	22856	Manguera de radiador Superior - Mot. a Rad.	23098
Tensor - Ventilador, Alt. & A.A. -	38579	Tensor - A.A. -	38159
		Tensor - Alt. & E.D.H. -	38158
T7500		Polea guía -	38001
2008		Polea Tensora - Alt. & E.D.H. -	38009
Isuzu 6HK1-TC Diesel		Isuzu 4HK1-TC Diesel	
Banda Ventilador, Alt. & A.A. -	K080726	Banda Ventilador & Alt. -	9420
Manguera de radiador Superior - Mot. a Rad.	22855	Banda Alt. & A.A. -	9620
Tensor - Ventilador, Alt. & A.A. -	38579	Manguera de radiador Inferior - Mot. a Rad.	23095
		Manguera de radiador Superior - Mot. a Rad.	23096
2007		W4500	
Isuzu 6HK1-TC Diesel		2007	
Banda Ventilador, Alt. & A.A. -	K080726	GM V-8 6.0 L	
Banda Ventilador & Alt. -	K080550	Banda Ventilador, Alt. & E.D.H. -	K060994
Manguera de radiador Superior - Mot. a Rad.	22855	Banda A.A. -	K040378
Manguera de radiador Inferior - Mot. a Rad.	22856	Manguera de radiador Superior - Mot. a Rad.	23097
Tensor - Ventilador, Alt. & A.A. -	38579	Manguera de radiador Inferior - Mot. a Rad.	23097
		Tensor - Alt. & E.D.H. -	38158
2006		Tensor - A.A. -	38159
Isuzu 6HK1-TC Diesel		Polea Tensora - Alt. & E.D.H. -	38009
Banda Ventilador, Alt. & A.A. -	K080726		
Banda Ventilador & Alt. -	K080550	Isuzu 4HK1-TC Diesel	
Manguera de radiador Inferior - Mot. a Rad.	22856	Banda Ventilador & Alt. -	9420
Manguera de radiador Superior - Mot. a Rad.	22855	Banda Alt. & A.A. -	9620
Tensor - Ventilador, Alt. & A.A. -	38579	Manguera de radiador Superior - Mot. a Rad.	23096
		Manguera de radiador Inferior - Mot. a Rad.	23095
2005		W4500	
Isuzu 6HK1-TC Diesel		2007	
Banda Ventilador, Alt. & A.A. -	K080726	GM V-8 6.0 L	
Banda Ventilador & Alt. -	K080550	Banda Ventilador, Alt. & E.D.H. -	K060994
Manguera de radiador Inferior - Mot. a Rad.	22856	Banda A.A. -	K040378
Manguera de radiador Superior - Mot. a Rad.	22855	Manguera de radiador Superior - Mot. a Rad.	23097
Tensor - Ventilador, Alt. & A.A. -	38579	Manguera de radiador Inferior - Mot. a Rad.	23097
		Tensor - Alt. & E.D.H. -	38158
T8500		Tensor - A.A. -	38159
2008		Polea Tensora - Alt. & E.D.H. -	38009
Isuzu 6HK1-TC Diesel			
Banda Ventilador, Alt. & A.A. -	K080726	Isuzu 4HK1-TC Diesel	
Banda Ventilador & Alt. -	K080550	Banda Ventilador & Alt. -	9420
Manguera de radiador Inferior - Mot. a Rad.	22856	Banda Alt. & A.A. -	9620
Manguera de radiador Superior - Mot. a Rad.	22855	Manguera de radiador Superior - Mot. a Rad.	23096
Tensor - Ventilador, Alt. & A.A. -	38579	Manguera de radiador Inferior - Mot. a Rad.	23095
		2006	
2007		GM V-8 6.0 L	
Isuzu 6HK1-TC Diesel		Banda Ventilador, Alt. & E.D.H. -	K060994
Banda Ventilador, Alt. & A.A. -	K080726	Banda A.A. -	K040378
Banda Ventilador & Alt. -	K080550	Manguera de radiador Inferior - Mot. a Rad.	23097
Manguera de radiador Superior - Mot. a Rad.	22855	Manguera de radiador Superior - Mot. a Rad.	23098
Manguera de radiador Inferior - Mot. a Rad.	22856	Tensor - Alt. & E.D.H. -	38158
Tensor - Ventilador, Alt. & A.A. -	38579	Tensor - A.A. -	38159
		Polea Tensora - Alt. & E.D.H. -	38009
2008			
Isuzu 6HK1-TC Diesel		Isuzu 4HK1-TC Diesel	
Banda Ventilador, Alt. & A.A. -	K080726	Banda Ventilador & Alt. -	9420
Banda Ventilador & Alt. -	K080550	Banda Alt. & A.A. -	9620
Manguera de radiador Inferior - Mot. a Rad.	22856	Manguera de radiador Superior - Mot. a Rad.	23096
Manguera de radiador Superior - Mot. a Rad.	22855	Manguera de radiador Inferior - Mot. a Rad.	23095
Tensor - Ventilador, Alt. & A.A. -	38579		
		2006	
2008		GM V-8 6.0 L	
Isuzu 6HK1-TC Diesel		Banda Ventilador, Alt. & E.D.H. -	K060994
Banda Ventilador, Alt. & A.A. -	K080726	Banda A.A. -	K040378
Banda Ventilador & Alt. -	K080550	Manguera de radiador Inferior - Mot. a Rad.	23097
Manguera de radiador Superior - Mot. a Rad.	22855	Manguera de radiador Superior - Mot. a Rad.	23098
Manguera de radiador Inferior - Mot. a Rad.	22856	Tensor - Alt. & E.D.H. -	38158
Tensor - Ventilador, Alt. & A.A. -	38579	Tensor - A.A. -	38159
		Polea Tensora - Alt. & E.D.H. -	38009

Polea Tensora - Alt. & E.D.H. -	38009	Banda Platinum Quality, Alt.	PQ17440
Isuzu 4HK1-TC Diesel		Banda Platinum Quality, Vent.	PQ28501
Banda Ventilador & Alt. -	9420	Banda Micro-V, B.A.	K060436
Banda Alt. & A.A. -	9620		
Manguera de radiador Inferior - Mot. a Rad.	23095		
Manguera de radiador Superior - Mot. a Rad.	23096		
W5500			
2007			
Isuzu 4HK1-TC Diesel			
Banda Ventilador & Alt. -	9420		
Banda Alt. & A.A. -	9620		
Manguera de radiador Inferior - Mot. a Rad.	23095		
Manguera de radiador Superior - Mot. a Rad.	23096		
2006			
Isuzu 4HK1-TC Diesel			
Banda Ventilador & Alt. -	9420		
Banda Alt. & A.A. -	9620		
Manguera de radiador Superior - Mot. a Rad.	23096		
Manguera de radiador Inferior - Mot. a Rad.	23095		
W5500HD			
2007			
Isuzu 4HK1-TC Diesel			
Banda Ventilador & Alt. -	9420		
Banda Alt. & A.A. -	9620		
Manguera de radiador Inferior - Mot. a Rad.	23095		
Manguera de radiador Superior - Mot. a Rad.	23096		
DINA			
102 F			
2008			
CUMMINS ISB			
SERPENTIN MOTOR	K080730		
BANDA V VENTILADOR Y ALTERNADOR	BX52		
BANDA V ALTERNADOR Y CIGÜEÑAL	BX53		
SENSOR	38516		
Termostato 190°	33579		
104-R			
2008			
CUMMINS ISB			
SERPENTIN MOTOR	K080730		
BANDA V ALTERNADOR Y CIGÜEÑAL	BX53		
BANDA V VENTILADOR Y ALTERNADOR	BX52		
SENSOR MOTOR	38516		
Termostato 190°	33579		
104-SF			
2008			
CUMMINS ISB			
SERPENTIN MOTOR	K080730		
BANDA V ALTERNADOR Y CIGÜEÑAL	BX53		
BANDA V VENTILADOR Y ALTERNADOR	BX52		
SENSOR MOTOR	38516		
Termostato 190°	33579		
554			
2000			
CUMMINS ISM 359			
Banda Platinum Quality, Vent.	PQ24545		
Banda Micro-V, Alt.	K080694		
CUMMINS M11 359			
Banda Micro-V, Alt.	K080694		
651			
1995			
C170			
Banda Tri-Power, Compresor de Frenos	BX74		
Banda Tri-Power, Alt.	AX69		
661			
1990			
CUMMINS NTC 400			
Serpentin Banda Micro-V	K080600		
861			
1990			
CUMMINS NTC 350			
Banda Platinum Quality, Alt.			
Banda Platinum Quality, Vent.			
Banda Micro-V, B.A.			
94 F			
2008			
CUMMINS ISB			
SERPENTIN MOTOR	K080730		
BANDA V VENTILADOR Y ALTERNADOR	BX52		
BANDA V ALTERNADOR Y CIGÜEÑAL	BX53		
SENSOR	38516		
Termostato 190°	33579		
9400 EAGLE			
1993			
DETROIT DIESEL SERIE 60 (12.7 L)			
Banda V, Vent.	PQ28580		
Banda V, A.A.	8405 GS		
Banda Micro-V, B.A.	K060436		
1992			
DETROIT DIESEL SERIE 60 (12.7 L)			
Banda Micro-V, Vent.	K100540		
Banda V, Alt.	8324 GS		
1990			
CUMMINS NTC 400			
Banda Platinum Quality, A.A.	PQ17440		
Banda Platinum Quality, Alt.	PQ17460		
Banda Micro-V, B.A.	K060436		
AVANTE			
1991			
DETROIT DIESEL 8-V-92			
Banda Platinum Quality, D.H.	PQ17520		
Banda Tri-Power, A.A.	BX93		
Banda Tri-Power, Vent.	BX88		
1990			
DETROIT DIESEL 8-V-92			
Banda Platinum Quality, D.H.	PQ17520		
Banda Tri-Power, Vent.	BX88		
Banda Tri-Power, A.A.	BX93		
C2-57175			
2001			
CUMMINS 150			
Serpentin Banda Micro-V	K080730		
CAPRE			
1992			
INTERNATIONAL/NAVISTAR 170			
Banda Tri-Power, B.A.	BX75		
Banda V Alt.	9700		
CATOSA			
1993			
INTERNATIONAL/NAVISTAR DTA170			
Banda Tri-Power, Vent.	BX76		
Banda V Alt.	9700		
CH57175			
2000			
CATERPILLAR 3126 DIESEL			
Banda Micro-V, Alt.	K080700		
Banda Platinum Quality, Vent.	PQ28473		
Banda V, B.A.	8324 GS		
CITUS			
1996			
DETROIT DIESEL SERIE 60 (12.7 L)			
Banda Micro-V, Alt.	K080730		
CL57175 HTQ			
1999			
CATERPILLAR 3126 E DIESEL			
Banda Micro-V, Alt.	K080760		
Banda V, B.A.	8345 GS		
CZ57175			
2000			
CATERPILLAR 3126 DIESEL			

Banda Micro-V, Alt.	K080700	CUMMINS V-6 155	
Banda Platinum Quality, Vent.	PQ28480	Manguera de paso Mang. de Paso	CH-121033
Banda V, B.A.	8324 GS	Manguera superior	CH-121081
D-400		1991	
1994		CUMMINS V-6 155	
INTERNATIONAL/NAVISTAR DT408		Manguera superior	CH-121081
Banda Micro-V, Vent.	K080745	1990	
D-494		CUMMINS V-6 155	
2000		Manguera superior	CH-121081
CATERPILLAR 3126 DIESEL		D-532	
Banda Platinum Quality, Vent.	PQ28437	2002	
D-496		CUMMINS V-6 155	
2000		Manguera superior Flexible, Twister	2T155
CATERPILLAR 3126 DIESEL		Manguera inferior	CH-120682
Banda Micro-V, Alt.	K080745	Manguera superior	CH-121081
D-500		Manguera de paso Mang. de Paso	CH-121033
1997		2001	
CATERPILLAR 3126 E DIESEL		CUMMINS V-6 155	
Serpentin Banda Micro-V	K080760	Manguera inferior	CH-120682
1994		Manguera de paso Mang. de Paso	CH-121033
INTERNATIONAL/NAVISTAR DT408		Manguera superior	CH-121081
Serpentin Banda Micro-V	K080745	2000	
D-531		CUMMINS V-6 155	
2002		Manguera de paso Mang. de Paso	CH-121033
CUMMINS V-6 155		Manguera superior	CH-121081
Manguera superior Flexible, Twister	2T155	1999	
Manguera inferior	CH-120682	CUMMINS V-6 155	
Manguera superior	CH-121081	Manguera superior Flexible, Twister	2T155
Manguera de paso Mang. de Paso	CH-121033	Manguera de paso Mang. de Paso	CH-121033
2001		Manguera superior	CH-121081
CUMMINS V-6 155		1998	
Manguera de paso Mang. de Paso	CH-121033	CUMMINS V-6 155	
Manguera superior	CH-121081	Manguera superior Flexible, Twister	2T155
Manguera inferior	CH-120682	Manguera superior	CH-121081
2000		1997	
CUMMINS V-6 155		CUMMINS V-6 155	
Manguera de paso Mang. de Paso	CH-121033	Manguera superior Flexible, Twister	2T155
Manguera superior	CH-121081	Manguera inferior	CH-120682
1999		Manguera superior	CH-121081
CUMMINS V-6 155		1996	
Manguera superior Flexible, Twister	2T155	CUMMINS V-6 155	
Manguera de paso Mang. de Paso	CH-121033	Manguera superior Flexible, Twister	2T155
Manguera superior	CH-121081	Manguera inferior	CH-120682
1998		1995	
CUMMINS V-6 155		CUMMINS V-6 155	
Manguera superior Flexible, Twister	2T155	Manguera superior	CH-120682
Manguera de paso Mang. de Paso	CH-121033	Manguera de paso Mang. de Paso	CH-121033
Manguera superior	CH-121081	1994	
1997		CUMMINS V-6 155	
CUMMINS V-6 155		Manguera inferior	CH-120682
Manguera superior Flexible, Twister	2T155	Manguera de paso Mang. de Paso	CH-121033
Manguera superior	CH-121081	1993	
1997		CUMMINS V-6 155	
CUMMINS V-6 155		Manguera superior	CH-121081
Manguera superior Flexible, Twister	2T155	Manguera de paso Mang. de Paso	CH-121033
Manguera inferior	CH-120682	1992	
Manguera superior	CH-121081	CUMMINS V-6 155	
1996		Manguera de paso Mang. de Paso	CH-121033
CUMMINS V-6 155		1991	
Manguera superior Flexible, Twister	2T155	CUMMINS V-6 155	
Manguera inferior	CH-120682	Manguera superior	CH-121081
1995		1990	
CUMMINS V-6 155		CUMMINS V-6 155	
Manguera inferior	CH-120682	Manguera superior	CH-121081
Manguera de paso Mang. de Paso	CH-121033	D-600	
1994		1991	
CUMMINS V-6 155		INTERNATIONAL/NAVISTAR DT466	
Manguera inferior	CH-120682	Banda Platinum Quality, Vent.	PQ24710
Manguera de paso Mang. de Paso	CH-121033	Banda Tri-Power, Compresor de Frenos	BX76
1993			
CUMMINS V-6 155			
Manguera superior	CH-121081		
1992			
CUMMINS V-6 155			
Manguera superior	CH-121081		

D-600 HTQ**1999****CATERPILLAR 3126 B DIESEL**

Banda Micro-V, D.H.

K060760

Banda V, B.A.

8350 GS

D-604 G3**1992****CUMMINS V-8 210**

Manguera inferior

CH-121002

1990**CUMMINS V-8 210**

Manguera inferior

CH-121002

D-610**1992****CUMMINS V-6, 8.3 L**

Serpentin Banda Micro-V

K080610

D-631**2002****8 CIL**

Manguera superior Flexible, Twister

2T155

Manguera de paso Mang. de Paso

CH-121033

Manguera inferior

CH-120692

Manguera superior

CH-121081

2001**8 CIL**

Manguera inferior

CH-120692

Manguera superior

CH-121081

Manguera de paso Mang. de Paso

CH-121033

2000**8 CIL**

Manguera inferior

CH-120692

Manguera superior

CH-121081

Manguera de paso Mang. de Paso

CH-121033

1999**8 CIL**

Manguera de paso Mang. de Paso

CH-121033

Manguera superior

CH-121081

1998**8 CIL**

Manguera superior Flexible, Twister

2T155

Manguera superior

CH-121081

Manguera de paso Mang. de Paso

CH-121033

1997**8 CIL**

Manguera superior Flexible, Twister

2T155

Manguera superior

CH-121081

1996**8 CIL**

Manguera superior Flexible, Twister

2T155

Manguera inferior

CH-120692

Manguera superior

CH-121081

1995**8 CIL**

Manguera superior Flexible, Twister

2T155

Manguera inferior

CH-120692

1994**8 CIL**

Manguera inferior

CH-120692

Manguera de paso Mang. de Paso

CH-121033

1993**8 CIL**

Manguera inferior

CH-120692

Manguera de paso Mang. de Paso

CH-121033

1992**8 CIL**

Manguera de paso Mang. de Paso

CH-121033

Manguera superior

CH-121081

1991**8 CIL**

Manguera superior

CH-121081

Manguera de paso Mang. de Paso

CH-121033

1990**CUMMINS V-8 210**

Manguera superior

CH-121081

D-631 K1**2002****8 CIL**

Manguera inferior Flexible, Twister

22T170

Manguera inferior

CH-121022

2001**8 CIL**

Manguera inferior Flexible, Twister

22T170

2000**8 CIL**

Manguera inferior

CH-121022

1997**8 CIL**

Manguera inferior

CH-121022

D-661**2002****8 CIL**

Manguera superior Flexible, Twister

2T155

Manguera inferior

CH-120692

Manguera de paso Mang. de Paso

CH-121033

Manguera superior

CH-121081

2001**8 CIL**

Manguera inferior

CH-120692

Manguera de paso Mang. de Paso

CH-121033

Manguera superior

CH-121081

2000**8 CIL**

Manguera de paso Mang. de Paso

CH-121033

Manguera inferior

CH-120692

Manguera superior

CH-121081

1999**8 CIL**

Manguera superior

CH-121081

Manguera de paso Mang. de Paso

CH-121033

1998**8 CIL**

Manguera superior Flexible, Twister

2T155

Manguera de paso Mang. de Paso

CH-121033

Manguera superior

CH-121081

1997**8 CIL**

Manguera superior Flexible, Twister

2T155

Manguera superior

CH-121081

1996**8 CIL**

Manguera superior Flexible, Twister

2T155

Manguera superior

CH-121081

Manguera inferior

CH-120692

1995**8 CIL**

Manguera superior Flexible, Twister

2T155

Manguera inferior

CH-120692

1994**8 CIL**

Manguera inferior

CH-120692

Manguera de paso Mang. de Paso

CH-121033

1993**8 CIL**

Manguera de paso Mang. de Paso

CH-121033

Manguera inferior

CH-120692

1992**8 CIL**

Manguera superior

CH-121081

Manguera de paso Mang. de Paso

CH-121033

1991

8 CIL			HANNOVER D-12	
Manguera de paso Mang. de Paso	CH-121033		2000	
Manguera superior	CH-121081		CUMMINS 6B, 5.9 L	
1990			Banda Platinum Quality, Vent.	PQ28463
CUMMINS V-8 210			Banda Micro-V, Alt.	K080675
Manguera superior	CH-121081		MAGNO 2	
D-661 G3			1996	
1992			INTERNATIONAL/NAVISTAR	
8 CIL			Banda Micro-V, Alt.	K808745
Manguera inferior	CH-121022		MARCOPOLO	
1991			1999	
8 CIL			MERCEDES-BENZ 457 ELECTONICO	
Manguera inferior Flexible, Twister	22T170		Banda Platinum Quality, A.A., al Alt.del A.A.	PQ17430
Manguera inferior	CH-121022		Banda PowerBand, Tensor a Cigüeñal	2/9730PB
1990			Banda PowerBand, B.A a Alt.y Cigüeñal	2/9670PB
CUMMINS V-8 210			Banda PowerBand, Vent.	2/9570PB
Manguera inferior Flexible, Twister	22T170		Banda Tri-Power, Cigüeñal a A.A.	BX91
D-7400			MARCOPOLO GV850	
1999			1997	
CATERPILLAR 3126 DIESEL			CATERPILLAR C10 DIESEL	
Banda Micro-V, Vent.	K080839		Banda Micro-V, Alt.	K080774
Banda V, D.H.	8345 GS		Banda Tri-Power, Vent.	BX92
1998			Banda Tri-Power, A.A.	BX91
CATERPILLAR 3126 E DIESEL			METROPOLITANO	
Banda Micro-V, Alt.	K080825		1993	
Banda V, D.H.	8345 GS		CATERPILLAR 3126 DIESEL	
D-9400			Banda Micro-V, Alt.	K080774
1999			Banda Micro-V, Vent.	K100630
CUMMINS N14 PLUS			MICRO 3130	
Banda Platinum Quality, Alt.	PQ17490		1991	
Banda Platinum Quality, Vent.	PQ28463		6 CIL	
Banda V, A.A.	8416 GS		Manguera superior	CH-121041
Banda Micro-V, D.H.	K060420		Manguera inferior	CH-121072
1992			MICROBUS	
CUMMINS N14			1993	
Banda Platinum Quality, Vent.	PQ28483		CUMMINS B - 6 CIL, 3.9 L	
Banda Platinum Quality, Alt.	PQ17450		Serpentin Banda Micro-V	K080570
Banda Micro-V, B.A.	K060436		Manguera superior	CH-127391
DELFIN			Manguera inferior	CH-127392
1993			1992	
INTERNATIONAL/NAVISTAR DTA466			PERKINS FASE II DIESEL	
Banda Tri-Power, Vent.	AX70		Banda Platinum Quality, Alt.	PQ17530
Banda Tri-Power, Alt.	AX69		Banda Platinum Quality, D.H.	PQ17550
Manguera inferior	CH-123212		PARADISO	
DORADO			1993	
1993			DETROIT DIESEL SERIE 60 (12.7 L)	
DETROIT DIESEL SERIE 60 (12.7 L)			Banda Micro-V, Alt.	K120720
Banda Micro-V, Alt.	K080700		Banda Tri-Power, A.A.	BX97
Banda Tri-Power, A.A.	BX99		Banda Tri-Power, Vent.	BX90
Banda Tri-Power, Vent.	BX88		1992	
D-S500			DETROIT DIESEL SERIE 60 (12.7 L)	
1990			Banda Micro-V, Alt.	K120720
INTERNATIONAL/NAVISTAR DT466			Banda Tri-Power, Vent.	BX90
Banda Platinum Quality, Vent.	PQ24710		Banda Tri-Power, A.A.	BX97
Banda Tri-Power, Compresor de Frenos	BX76		1991	
F-11			DETROIT DIESEL SERIE 60 (12.7 L)	
1999			Banda Micro-V, Alt.	K120720
DETROIT DIESEL			Banda Tri-Power, Vent.	BX90
Banda V, B.A.	8650 GS		Banda Tri-Power, A.A.	BX97
Banda V, Alt.	8650 GS		PARADISO 1150	
Banda Tri-Power, A.A.	BX90		1992	
DETROIT DIESEL SERIE 50			DETROIT DIESEL SERIE 60 (12.7 L)	
Banda Tri-Power, A.A.	BX90		Banda Micro-V, Alt.	K120720
Banda Super HC, Vent.	5VX600		Banda Tri-Power, Alt.	BX97
Banda V Alt.	9650		Banda Tri-Power, Vent.	BX89
GB 850			PREMIERE SERIE 215	
1997			1991	
CATERPILLAR C10 DIESEL			DETROIT DIESEL 6-V-92	
Banda Micro-V, Alt.	K080774		Banda Platinum Quality,D.H.	PQ17520
Banda Tri-Power, A.A.	BX91			

Banda Tri-Power, A.A.	BX94	Banda V, D.H.	8600 GS
RE39530-45417500		PERKINS T6-354.4	
1994		Manguera inferior	CH-120692
DIESEL		Manguera superior	CH-122011
Manguera de paso Mang. de Paso	CH-120015	S-600	
REGIOBUS		1997	
2000		CUMMINS - 6CT-210	
CUMMINS ISR 205		Manguera inferior	CH-124832
Serpentin Banda Micro-V	K080680	1995	
S-400		INTERNATIONAL/NAVISTAR DT466-E	
1993		Manguera superior	CH-124761
INTERNATIONAL/NAVISTAR DTA360-		1993	
Banda V, Compresor de Frenos	TR22770	CUMMINS 8.3 TURBO	
Banda Tri-Power, Alt.	AX69	Banda Platinum Quality, Vent.	PQ24710
Manguera inferior	CH-121042	Banda Micro-V, Alt.	K080615
Manguera superior	21765	1992	
1992		CUMMINS 8.3 TURBO	
PERKINS C6-354.4		Banda Platinum Quality, Vent.	PQ24710
Manguera superior	CH-122011	Banda Micro-V, Alt.	K080615
Manguera inferior	CH-120692	INTERNATIONAL/NAVISTAR DT466	
1991		Manguera superior Flexible, Twister	22T220
PERKINS C6-354.4		PERKINS C6-354.4	
Manguera superior	CH-122011	Manguera superior	CH-122431
Manguera inferior	CH-120692	1991	
1990		CUMMINS - 6CT-210	
PERKINS C6-354.4		Manguera superior	CH-124831
Manguera superior	CH-122011	INTERNATIONAL/NAVISTAR DT466	
Manguera inferior	CH-120692	Manguera superior Flexible, Twister	22T220
PERKINS FASE IV C6-354.4 (5.8 L)		INTERNATIONAL/NAVISTAR DT466 (7	
Banda Platinum Quality, Alt.	PQ17530	Banda V, Alt.	TR22770
Banda V, D.H.	8600 GS	Banda Platinum Quality, B.A.	PQ24710
S-500		PERKINS C6-354.4	
1993		Manguera inferior	CH-122442
INTERNATIONAL/NAVISTAR DTA360 (1990	
Banda Tri-Power, Alt.	AX69	CUMMINS - 6CT-210	
INTERNATIONAL/NAVISTAR DTA360-		Manguera superior	CH-124831
Manguera inferior	CH-121042	Manguera inferior	CH-124832
Manguera superior	21765	INTERNATIONAL/NAVISTAR DT466	
INTERNATIONAL/NAVISTAR DTA466-		Manguera superior Flexible, Twister	22T220
Manguera inferior	21842	INTERNATIONAL/NAVISTAR DT466-E	
S-500 CABINA		Manguera superior	CH-124761
1992		S-600 CABINA	
INTERNATIONAL/NAVISTAR DT466-E		1992	
Manguera inferior	CH-121042	INTERNATIONAL/NAVISTAR DT466 (7	
1991		Banda V Alt.	9690
INTERNATIONAL/NAVISTAR DT466-E		1990	
Manguera inferior	CH-121042	INTERNATIONAL/NAVISTAR DT466 (7	
1990		Banda Tri-Power, D.H.	BX73
INTERNATIONAL/NAVISTAR DT466 (7		Banda V Alt.	9690
Banda Tri-Power, D.H.	BX77	S-600 TORTON	
Banda V Alt.	9700	1993	
INTERNATIONAL/NAVISTAR DT466-E		CUMMINS - 6CTA-8.3 L	
Manguera inferior	CH-121042	Manguera superior	CH-124831
S-500 CORAZA		Manguera inferior	CH-124832
1996		1990	
PERKINS T6-354.4		INTERNATIONAL/NAVISTAR DTA466-	
Manguera superior	CH-122011	Manguera inferior	21842
1992		S-700	
INTERNATIONAL/NAVISTAR DT466 (7		1992	
Banda V, Compresor de Frenos	TR22770	CUMMINS NTC 400	
Banda Super HC., Alt.	5V710	Banda Platinum Quality, Vent.	PQ28492
PERKINS T6-354.4		Banda Platinum Quality, Alt.	PQ17440
Manguera inferior	CH-120692	Banda Micro-V, B.A.	K060445
1991		S-700 CABINA	
PERKINS T6-354.4		1992	
Manguera inferior	CH-120692	CUMMINS L10 310	
Manguera superior	CH-122011	Banda Micro-V, Vent.	K080570
1990		Banda Micro-V, Alt.	K050340
PERKINS FASE IV C6-354.4 (5.8 L)		1990	
Banda Platinum Quality, Alt.	PQ17530	CUMMINS NTC 350	
		Banda Platinum Quality, D.H.	PQ28501

Banda Platinum Quality, Alt.	PQ17460	V-6, 5.9 L DIESEL	
Banda Micro-V, B.A.	K060436	Banda Micro-V, C/AA	K080810
S-700 REVOLVEDORA		Banda Micro-V, S/AA	K080653
1993		Manguera de paso Mang. de Paso	18124
INTERNATIONAL/NAVISTAR DT466 (7		Manguera inferior	22082
Banda Super HC, Compresor de Frenos	5VX750	Manguera superior	22081
Banda V Alt.	9690	Tapon de Aceite VIN 6	31118
URBANO		Tapon de Aceite VIN D	31286
1996		Tapon de Gasolina C/llave	31778
CATERPILLAR 3126 DIESEL		Tapon de Gasolina	31748
Banda Micro-V, Vent.	K080730	Tapon de Radiador	31528
VIAGGIO		Termostato Termostato, VIN 6	33915
2000		Termostato Termostato, VIN D	33888
DETROIT DIESEL GV-1000		1997	
Serpentin Banda Micro-V	K120720	V-6, 5.9 L DIESEL	
1993		Banda Micro-V, C/AA	K080810
DETROIT DIESEL SERIE 60 (12.7 L)		Banda Micro-V, S/AA	K080653
Banda Micro-V, Alt.	K120720	Manguera de paso Mang. de Paso	18124
Banda Tri-Power, Vent.	BX90	Manguera superior	22081
Banda Tri-Power, A.A.	BX97	Manguera inferior	22082
1992		Tapon de Aceite	31286
DETROIT DIESEL SERIE 60 (12.7 L)		Tapon de Gasolina	31748
Banda Micro-V, Alt.	K120720	Tapon de Gasolina C/llave	31778
Banda Tri-Power, A.A.	BX97	Tapon de Radiador	31528
Banda Tri-Power, Vent.	BX90	Termostato Termostato	33888
DODGE		1996	
D-600		V-6, 5.9 L DIESEL	
1994		Banda Micro-V, C/AA	K080810
DODGE V-8, 5.9 L		Banda Micro-V, S/AA	K080653
Banda Platinum Quality, D.H.	PQ17450	Mang. de Paso	18124
Banda Tri-Power, Compresor de Frenos	AX69		22082
Banda V, Alt.	6607 GS		22081
Manguera inferior	CH-114592	Tapon de Aceite	31286
Manguera superior	CH-114591	Tapon de Gasolina C/llave	31778
1993		Tapon de Gasolina	31748
DODGE V-8, 5.9 L		Tapon de Radiador	31528
Banda Platinum Quality, D.H.	PQ17450	Termostato	33888
Banda Tri-Power, Compresor de Frenos	AX69	1995	
Banda V, Alt.	6607 GS	V-6, 5.9 L DIESEL	
Manguera inferior	CH-114592	Banda Micro-V, C/AA	K080810
Manguera superior	CH-114591	Banda Micro-V, S/AA	K080653
DODGE V-8, 6.0 L		Mang. de Paso	18124
Manguera inferior	CH-114602		22081
Manguera superior	CH-114601		22082
1992		Tapon de Aceite	31286
DODGE V-8, 5.9 L		Tapon de Gasolina C/llave	31778
Banda Tri-Power, Compresor de Frenos	AX69	Tapon de Gasolina	31748
DODGE V-8, 6.0 L		Tapon de Radiador	31528
Manguera inferior	CH-114602	Termostato	33888
Manguera superior	CH-114601	RAM-6500	
1991		1997	
DODGE V-8, 5.9 L		V-8, 5.9 L	
Banda Tri-Power, Compresor de Frenos	AX69	Banda Micro-V, Alt. C/DH	K071157
DODGE V-8, 6.0 L			CH-112591
Manguera inferior	CH-114602		CH-112592
Manguera superior	CH-114601	1996	
1991		V-8, 5.9 L	
DODGE V-8, 5.9 L		Banda Micro-V, Alt. C/DH	K071157
Banda Tri-Power, Compresor de Frenos	AX69		CH-112591
1990			CH-112592
DODGE V-8, 5.9 L		1995	
Banda Tri-Power, Compresor de Frenos	AX69	V-8, 5.9 L	
RAM		Banda Micro-V, Alt. C/DH	K071157
1999		Banda Tri-Power, Vent.	BX55
V-6, 5.9 L DIESEL			CH-112591
Banda Micro-V, C/AA	K080810		CH-112592
Banda Micro-V, S/AA	K080653	1994	
Manguera de paso Mang. de Paso	18124	V-8, 5.9 L	
Manguera inferior	22082	Banda Micro-V, Alt. C/DH	K071157
Manguera superior	22081		CH-112592
Tapon de Aceite	31286	FAMSA	
Tapon de Gasolina C/llave	31778	4700	
Tapon de Gasolina	31748	1997	
Tapon de Radiador	31528		
Termostato Termostato	33915		

INTERNATIONAL/NAVISTAR DT476

Banda Micro-V, Alt. K080730

F 1314**1990****MB**

Banda Platinum Quality, Alt. PQ17520

Banda Platinum Quality, B.A. PQ17400

F1517**2000****MB 170**

Banda Platinum Quality, Alt. PQ17510

FL120**1993****CUMMINS NTC 350, 400**

Banda Platinum Quality, B.A. PQ17430

Banda Platinum Quality, Vent. PQ28473

Banda Platinum Quality, Alt. PQ17450

URBANO**1991****MB OM-366**

Banda V, B.A. 6523 GS

Banda V, Alt. 8405 GS

FORD**B-600****1990****FORD V8-370, 429 GASOLINA**

Banda Platinum Quality, Vent. C/Alt. 90 A PQ17460

Banda Platinum Quality, Vent. C/Alt. 75 A PQ17460

Banda Platinum Quality, Alt. C/Alt. 40A, 60A PQ17440

Banda Platinum Quality, B.A. y D.H. PQ17540

V-8, 5.8 L

Mang. de Paso CH-135713

E450 Super Dutv**2007****Ford V-10 6.8 L**

Bandas de transmisión - Serpentin S/ A.A. K060806

Bandas de transmisión - Serpentin C/A.A. K060997

Manguera de radiador Superior 22315

Tensor S/ A.A. 38329

Tensor C/A.A. 38274

Polea guía - Lisa - 38001

Polea Tensora C/A.A. 38006

Polea guía - ranurada - 36157

2006**Ford V-10 6.8 L**

Bandas de transmisión - Serpentin C/A.A. K060990

Banda Ventilador, Alt., E.D.H. & A.A. - K060984

Bandas de transmisión - Serpentin S/ A.A. K060806

Manguera de radiador Superior 22315

Tensor S/ A.A. 38329

Tensor C/A.A. 38274

Polea guía - ranurada - 36157

Polea guía - Lisa - 38001

Ford V-8 6.0 L Diesel

Banda Ventilador, Alt., E.D.H. & A.A. C/Doble Alts. K081359

Banda Ventilador, Alt., E.D.H. & A.A. C/Un solo Alt. K081298

Banda Alt. C/Doble Alts. K060658

Manguera de radiador Superior - Mot. a Rad. 23077

Manguera de radiador Inferior - Mot. a Rad. 23076

Tensor - Ventilador, Alt., E.D.H. & A.A. - 38257

2005**Ford V-10 6.8 L**

Banda Ventilador, Alt., E.D.H. & A.A. - K060990

Tensor S/ A.A. 38330

Tensor C/A.A. 38133

Polea Tensora C/A.A. 38023

Polea guía - 38001

Ford V-8 5.4 L

Bandas de transmisión - Serpentin S/ A.A. K060806

Bandas de transmisión - Serpentin C/A.A. K060990

Tapon de aceite Tapon de aceite - 31109

Tapon de gasolinas Tapon de gasolina - 31842

Tapon de gasolinas Tapon de gasolina - 31841

Tapones de radiador Tapon de radiador - 31406

Tensor S/ A.A. 38329

Ford V-8 6.0 L Diesel

Banda Ventilador, Alt., E.D.H. & A.A. C/Doble Alts. K081359

Banda Ventilador, Alt., E.D.H. & A.A. C/Un solo Alt. K081298

Banda Alt. C/Doble Alts. K060658

Manguera de radiador Superior - Mot. a Rad. 23077

Manguera de radiador Inferior - Mot. a Rad. 23076

Tensor - Ventilador, Alt., E.D.H. & A.A. - 38257

2004**Ford V-10 6.8 L**

Banda Ventilador, Alt., E.D.H. & A.A. - K060990

Tensor S/ A.A. 38330

Tensor C/A.A. 38133

Polea Tensora C/A.A. 38023

Polea guía - 38001

Ford V-8 5.4 L

Bandas de transmisión - Serpentin C/A.A. K060990

Bandas de transmisión - Serpentin S/ A.A. K060806

Tapon de aceite Tapon de aceite - 31109

Tapones de radiador Tapon de radiador - 31406

Tensor - 38274

Ford V-8 6.0 L Diesel

Banda Ventilador, Alt., E.D.H. & A.A. C/Un solo Alt. K081298

Banda Ventilador, Alt., E.D.H. & A.A. C/Doble Alts. K081359

Banda Alt. C/Doble Alts. K060658

Tensor - Ventilador, Alt., E.D.H. & A.A. - 38257

2003**Ford V-10 6.8 L**

Bandas de transmisión - Serpentin S/ A.A. K060806

Bandas de transmisión - Serpentin C/A.A. K060990

Manguera de radiador Superior 22315

Tensor C/A.A. 38133

Tensor S/ A.A. 38330

Polea Tensora C/A.A. 38023

Polea guía - 38001

Ford V-8 5.4 L

Bandas de transmisión - Serpentin S/ A.A. K060806

Bandas de transmisión - Serpentin C/A.A. K060990

Manguera de radiador Superior 22315

Manguera de radiador Inferior 22297

Tapon de aceite Tapon de aceite - 31109

Tapon de gasolinas Tapon de gasolina 31828

Tapon de gasolinas Tapon de gasolina 31830

Tapones de radiador Tapon de radiador - 31406

Tensor - 38274

Termostato 180° - 33468

Termostato 195° - 33469

Ford V-8 6.0 L Diesel

Banda Ventilador, Alt., E.D.H. & A.A. C/Doble Alts. K081359

Banda Ventilador, Alt., E.D.H. & A.A. C/Un solo Alt. K081298

Banda Alt. C/Doble Alts. K060658

Tensor - Ventilador, Alt., E.D.H. & A.A. - 38257

Ford V-8 7.3 L Diesel

Banda B.A., Ventilador, Alt., A.A. & Comprs. de Aire - K081213

Banda B.A., Ventilador, Alt. & A.A. C/Doble Alts. K081359

Banda B.A., Ventilador, Alt. & A.A. C/Un solo Alt. K081207

Manguera de radiador Inferior - Mot. a Rad. 22319

Manguera de radiador Superior 22312

Polea Tensora - ranurada - 38053

Polea Tensora - Lisa - 38028

2002**Ford V-10 6.8 L**

Bandas de transmisión - Serpentin S/ A.A. K060806

Bandas de transmisión - Serpentin C/A.A. K060990

Manguera Calefacción a Toma de Multiple 19277

Manguera Calefacción a Tubo-1 19191

Manguera de radiador Superior 22315

Tensor C/A.A. 38133

Tensor S/ A.A. 38330

Polea Tensora C/A.A. 38023

Polea guía - 38001

Termostato 195° - 33469

Termostato 180° - 33468

Ford V-8 5.4 L

Bandas de transmisión - Serpentin S/ A.A. K060806

Bandas de transmisión - Serpentin C/A.A. K060990

Manguera Calefacción & Connectors Conector - Calefacción a Tubo-1 -	28500	Manguera Calefacción a Toma de Multiple	22614
Manguera Calefacción & Connectors Conector - Calefacción a Intake Manif	28501	Manguera Calefacción a Tubo-1	22624
Manguera Calefacción & Connectors Reservoir a Rad. -	35B 3/8"	Manguera de radiador Inferior	22318
Manguera Calefacción a Toma de Multiple	19277	Manguera de radiador Superior	22315
Manguera Calefacción a Tubo-1	19191	Tapon de aceite Tapon de aceite -	31109
Manguera de radiador Superior	22315	Tapon de gasolinas Tapon de gasolina -	31828
Tapon de aceite Tapon de aceite -	31109	Tapon de gasolinas Tapon de gasolina -	31830
Tapon de gasolinas Tapon de gasolina	31828	Tapones de radiador Tapon de radiador -	31406
Tapon de gasolinas Tapon de gasolina	31830	Tensor C/A.A.	38133
Tapones de radiador Tapon de radiador -	31406	Polea guía -	38022
Tensor C/A.A.	38274	Polea Tensora - Lisa -	38023
Termostato 195° -	33469	Termostato 180° -	33468
Termostato 180° -	33468	Termostato 195° -	33469
Ford V-8 7.3 L Diesel		Ford V-8 7.3 L Diesel	
Banda B.A., Ventilador, Alt. & A.A. C/Doble Alts.	K081359	Banda B.A., Ventilador, Alt., A.A. & Compr. de Aire -	K081213
Banda B.A., Ventilador, Alt. & A.A. C/Un solo Alt.	K081207	Manguera de radiador Superior	22312
Banda B.A., Ventilador, Alt., A.A. & Compr. de Aire -	K081213	Manguera de radiador Inferior	22319
Manguera de radiador Inferior - Mot. a Rad.	22319	Polea Tensora - ranurada -	38053
Manguera de radiador Superior	22312	Polea Tensora - Lisa -	38028
Polea Tensora - ranurada -	38053		
Polea Tensora - Lisa -	38028	1999	
2001		Ford V-10 6.8 L	
Ford V-10 6.8 L		Banda Ventilador, Alt., E.D.H. & A.A. -	K080991
Banda Ventilador, Alt. & E.D.H. -	K080806	Banda Ventilador, Alt. & E.D.H. -	K080806
Banda Ventilador, Alt., E.D.H. & A.A. -	K080991	Manguera de radiador Superior	22316
Manguera Calefacción & Connectors Conector - Aux. Calefacción -	28500	Manguera de radiador Inferior	22371
Manguera Calefacción & Connectors Conector - Calefacción a Intake Manif	28501	Tensor S/ A.A.	38330
Manguera Calefacción & Connectors Conector - Calefacción a Tubo-1 -	28500	Tensor C/A.A.	38133
Manguera Calefacción a Tubo-1	19191	Polea Tensora C/A.A.	38023
Manguera Calefacción a Toma de Multiple	19277	Polea guía -	38022
Manguera de radiador Superior	22316	Ford V-8 7.3 L Diesel	
Manguera de radiador Inferior	22371	Banda B.A., Ventilador, Alt., A.A. & Compr. de Aire -	K081213
Tensor C/A.A.	38133	Manguera de radiador Superior	22312
Tensor S/ A.A.	38330	Manguera de radiador Inferior	22319
Polea guía -	38022	Polea Tensora - Lisa -	38028
Polea Tensora C/A.A.	38023	Polea Tensora - ranurada -	38053
Ford V-8 5.4 L		1998	
Bandas de transmisión - Serpentin C/A.A.	K080991	Ford V-8 7.3 L Diesel	
Bandas de transmisión - Serpentin S/ A.A.	K080806	Bandas de transmisión - Serpentin C/S.P. Alt.	K081213
Manguera Calefacción a Toma de Multiple	19277	Bandas de transmisión - Serpentin C/Doble Alts.	K081359
Manguera Calefacción a Tubo-1	19191	Bandas de transmisión - Serpentin	K081177
Manguera de radiador Inferior	22318	Bandas de transmisión - Serpentin C/ Prep. Paq.	K081196
Manguera de radiador Superior	22315	Manguera Calefacción & Connectors Tubo-1 a Rad. S/ Aux. Calefacción	28467
Tapon de aceite Tapon de aceite -	31109	Manguera Calefacción & Connectors Calefacción a T -2 C/Aux. Calefacción	28467
Tapon de gasolinas Tapon de gasolina S/ Rosca Tapon de gasolina	31828	Manguera Calefacción & Connectors Tubo-3 a Rad. -	28467
Tapon de gasolinas Tapon de gasolina S/ Rosca Tapon de gasolina	31830	Manguera Calefacción & Connectors Calefacción a T -1 C/Aux. Calefacción	28467
Tapon de gasolinas Tapon de gasolina C/Rosca Tapon de gasolina	31831	Manguera Calefacción & Connectors T a Mot. S/ Aux. Calefacción	30T 5/8"
Tapon de gasolinas Tapon de gasolina C/Rosca Tapon de gasolina	31834	Manguera Calefacción & Connectors Tubo a Aux. Calefacción Tubo -	30T 5/8"
Tapones de radiador Tapon de radiador -	31406	Manguera Calefacción & Connectors T-3 a Mot. -	30T 5/8"
Tensor C/A.A.	38133	Manguera Calefacción & Connectors T a Tubo-1 S/ Aux. Calefacción	30T 5/8"
Polea Tensora - Lisa -	38023	Manguera Calefacción & Connectors Calefacción a T S/ Aux. Calefacción	30T 5/8"
Polea guía -	38022	Manguera Calefacción & Connectors T a Aux. Calefacción -	30T 5/8"
Termostato 180° -	33468	Manguera Calefacción & Connectors Calefacción a B.A. S/ Aux. Calefacción	30T 5/8"
Termostato 195° -	33469	Manguera Calefacción a Mot.	19180
Ford V-8 7.3 L Diesel		Manguera T-1 a T -3	18785
Banda B.A., Ventilador, Alt., A.A. & Compr. de Aire -	K081213	Manguera T-2 a B.A.	18703
Manguera de radiador Inferior	22319	Manguera de radiador Superior	22312
Manguera de radiador Superior	22312	Manguera de radiador Inferior	22319
Polea Tensora - ranurada -	38053	Tapon de aceite Tapon de aceite -	31109
Polea Tensora - Lisa -	38028	Tapon de gasolinas Tapon de gasolina S/ Rosca Llenado tanque	31830
Termostato 195° -	33909	Tapon de gasolinas Tapon de gasolina S/ Rosca Llenado tanque	31828
2000		Tapon de gasolinas Tapon de gasolina C/Rosca Llenado tanque	31615
Ford V-10 6.8 L		Tapon de gasolinas Tapon de gasolina C/Rosca Llenado tanque	31734
Banda Ventilador, Alt., E.D.H. & A.A. -	K080991	Tapones de radiador Tapon de radiador -	31406
Banda Ventilador, Alt. & E.D.H. -	K080806	Polea Tensora - ranurada -	38053
Manguera Calefacción & Connectors Conector - Calefacción a Intake Manif	28501	Polea Tensora - Lisa -	38028
Manguera Calefacción & Connectors Conector - Aux. Calefacción -	28500	Termostato 195° -	33909
Manguera Calefacción & Connectors Conector - Calefacción a Tubo-1 -	28500	E550 Super Duty	
Manguera de radiador Inferior	22371	2003	
Manguera de radiador Superior	22316	Ford V-10 6.8 L	
Tensor C/A.A.	38133	Bandas de transmisión - Serpentin S/ A.A.	K060806
Tensor S/ A.A.	38330	Bandas de transmisión - Serpentin C/A.A.	K060990
Polea Tensora C/A.A.	38023	Manguera Calefacción a Toma de Multiple	19277
Polea guía -	38022	Manguera Calefacción a Tubo-1	19191
Ford V-8 5.4 L		Manguera de radiador Superior	22315
Bandas de transmisión - Serpentin S/ A.A.	K080806	Tensor S/ A.A.	38330
Bandas de transmisión - Serpentin C/A.A.	K080991	Tensor C/A.A.	38133
Manguera Calefacción a Toma de Multiple	19277	Polea Tensora C/A.A.	38023
Manguera Calefacción a Tubo-1	19191	Polea guía -	38001



Termostato 195° -	33469	Ford V-8 7.5 L	
Termostato 180° -	33468	Banda Ventilador, A.A. & E.D.H. -	K060675
Ford V-8 7.3 L Diesel		Banda Ventilador, E.D.H. & Polea S/ A.A.	K060675
Banda B.A., Ventilador, Alt., A.A. & Comprs. de Aire -	K081213	Banda Ventilador, Alt. & A.P. C/75A., 90A. Alt.	K060495
Banda B.A., Ventilador, Alt. & A.A. -	K081223	Banda Ventilador, Alt. & A.P. C/130A. Alt.	K060505
Manguera de radiador Superior	22312	Manguera de radiador Inferior - Mot. a Refrigerador	21909
Manguera de radiador Inferior - Mot. a Rad.	22319	Manguera de radiador Superior - Mot. a Rad.	21668
Polea Tensora - Lisa -	38028	Manguera de radiador Inferior - Mot. a Rad.	21875
Polea Tensora - ranurada -	38053	Manguera de radiador Inferior - Rad. a Refrigerador	21875
2002		1995	
Ford V-10 6.8 L		Ford V-8 7.3 L Diesel	
Bandas de transmisión - Serpentin S/ A.A.	K060806	Banda Alt., E.D.H., A.A. & Comprs. de Aire C/ Prep. Paq.	K081196
Bandas de transmisión - Serpentin C/A.A.	K060990	Banda Alt., E.D.H., A.A. & Comprs. de Aire	K081189
Manguera Calefacción a Toma de Multiple	19277	Manguera de radiador Inferior	21048
Manguera Calefacción a Tubo-1	19191	Manguera de radiador Superior	20584
Manguera de radiador Superior	22315	Manguera de radiador Inferior	21395
Tensor S/ A.A.	38330	Manguera de radiador Inferior	22216
Tensor C/A.A.	38133	Manguera de radiador Superior	21403
Polea guía -	38001	Manguera de radiador Superior	22158
Polea Tensora C/A.A.	38023	Polea guía - Lisa -	38022
Termostato 195° -	33469	Ford V-8 7.5 L	
Termostato 180° -	33468	Banda A.A. & E.D.H. -	K060685
Ford V-8 7.3 L Diesel		Banda E.D.H. S/ A.A.	K060675
Banda B.A., Ventilador, Alt. & A.A. -	K081223	Banda Alt. C/75A., 95A. Alt.	K060495
Banda B.A., Ventilador, Alt., A.A. & Comprs. de Aire -	K081213	Banda Alt. C/130A. Alt.	K060505
Manguera de radiador Inferior - Mot. a Rad.	22319	Manguera de radiador Inferior - Mot. a Rad.	21875
Manguera de radiador Superior	22312	Manguera de radiador Inferior - Mot. a Refrigerador	21909
Polea Tensora - Lisa -	38028	Manguera de radiador Inferior - Rad. a Refrigerador	21875
Polea Tensora - ranurada -	38053	Manguera de radiador Superior - Mot. a Rad.	21668
F Super Duty		1994	
1998		Ford V-8 7.3 L Diesel	
Ford V-8 7.3 L Diesel		Banda Alt. S/ Leece Neville Alt.; C/111 1/2" Banda C.E.	K061110
Banda Alt., E.D.H., A.A. & Comprs. de Aire C/ Prep. Paq.	K081196	Banda Alt. C/130A. Alt.; S/ Leece Neville Alt.	K061120
Banda Alt., E.D.H., A.A. & Comprs. de Aire	K081189	Banda Alt. C/Man. Trans.	K071194
Manguera de radiador Inferior	21395	Banda Alt. S/ Leece Neville Alt.; C/112" Banda C.E.	K061115
Manguera de radiador Superior	21403	Banda Alt. C/165A. Leece Neville Alt.	K061145
Manguera de radiador Superior	22158	Manguera de radiador Inferior	21048
Manguera de radiador Inferior	22216	Manguera de radiador Superior	20584
Polea guía - Lisa -	38022	Manguera de radiador Superior	21403
Ford V-8 7.5 L		Manguera de radiador Inferior	21395
Banda Ventilador, A.A. & E.D.H. -	K060675	Polea guía S/ Turbo	38015
Banda Ventilador, E.D.H. & Polea S/ A.A.	K060675	Ford V-8 7.5 L	
Banda Ventilador, Alt. & A.P. C/130A. Alt.	K060505	Banda E.D.H. -	K060685
Banda Ventilador, Alt. & A.P. C/75A., 90A. Alt.	K060495	Banda Alt. C/75A., 95A. Alt.	K060495
Manguera de radiador Inferior - Mot. a Refrigerador	21909	Banda Alt. C/130A. Alt.	K060505
Manguera de radiador Superior - Mot. a Rad.	21668	Manguera de radiador Inferior - Mot. a Rad.	21875
Manguera de radiador Inferior - Mot. a Rad.	21875	Manguera de radiador Inferior - Mot. a Refrigerador	21909
Manguera de radiador Inferior - Rad. a Refrigerador	21875	Manguera de radiador Superior - Mot. a Rad.	21668
1997		1993	
Ford V-8 7.3 L Diesel		Ford V-8 7.3 L Diesel	
Banda Alt., E.D.H., A.A. & Comprs. de Aire	K081189	Banda Alt. C/Leece Neville Alt.	K061130
Banda Alt., E.D.H., A.A. & Comprs. de Aire C/ Prep. Paq.	K081196	Banda Alt. S/ Leece Neville Alt.; C/111 1/2" Banda C.E.	K061110
Manguera de radiador Inferior	22216	Banda Alt.	9580
Manguera de radiador Superior	22158	Manguera de radiador Inferior	21721
Manguera de radiador Superior	21403	Manguera de radiador Superior	21403
Manguera de radiador Inferior	21395	Polea guía -	38015
Polea guía - Lisa -	38022	Ford V-8 7.5 L	
Ford V-8 7.5 L		Banda E.D.H. -	K060685
Banda Ventilador, E.D.H. & Polea S/ A.A.	K060675	Banda Alt. C/130A. Alt.	K060505
Banda Ventilador, A.A. & E.D.H. -	K060675	Banda Alt. C/75A., 95A. Alt.	K060495
Banda Ventilador, Alt. & A.P. C/130A. Alt.	K060505	Manguera de radiador Inferior - Mot. a Rad.	21875
Banda Ventilador, Alt. & A.P. C/75A., 90A. Alt.	K060495	Manguera de radiador Superior - Mot. a Rad.	21668
Manguera de radiador Inferior - Mot. a Refrigerador	21909	Manguera de radiador Inferior - Mot. a Refrigerador	21909
Manguera de radiador Inferior - Rad. a Refrigerador	21875	Manguera de radiador Inferior - Rad. a Refrigerador	21875
Manguera de radiador Inferior - Mot. a Rad.	21875	1992	
Manguera de radiador Superior - Mot. a Rad.	21668	Ford V-8 7.3 L Diesel	
1996		Banda Alt. Feb. 14, 1992 & Nuevos	K061110
Ford V-8 7.3 L Diesel		Banda Alt. C/Leece Neville Alt.; Feb. 14, 1992 & Nuevos	K061130
Banda Alt., E.D.H., A.A. & Comprs. de Aire	K081189	Banda Alt. & A.A. S/ Prep. Paq.; Feb. 13, 1992 & Anteriores	7325
Banda Alt., E.D.H., A.A. & Comprs. de Aire C/ Prep. Paq.	K081196	Banda V.P. Feb. 13, 1992 & Anteriores	9500
Manguera de radiador Superior	20584	Banda Alt. S/ Prep. Paq.; Feb. 13, 1992 & Anteriores	9580
Manguera de radiador Inferior	21048	Banda A.A. Feb. 13, 1992 & Anteriores	9630
Manguera de radiador Superior	21403	Manguera de radiador Inferior	21721
Manguera de radiador Inferior	22216	Manguera de radiador Superior	21403
Manguera de radiador Inferior	21395	Polea guía Feb. 14, 1992 & Nuevos	38015
Manguera de radiador Superior	22158	Ford V-8 7.5 L	
Polea guía - Lisa -	38022	Banda E.D.H. -	K060685

Banda Alt. C/75A., 95A. Alt.	K060495	Manguera de radiador Inferior	22432
Banda Alt. C/130A. Alt.	K060505	Manguera de radiador Superior	22431
Manguera de radiador Inferior - Mot. a Rad.	21875	Tapones de radiador Tapon de radiador -	31406
Manguera de radiador Superior - Mot. a Rad.	21668	Tensor S/ A.A.	38329
Manguera de radiador Inferior - Mot. a Refrigerador	21909	Tensor C/A.A.	38274
Manguera de radiador Inferior - Rad. a Refrigerador	21875	Polea guía - ranurada -	36157
		Polea guía - Lisa -	38001
1991		Ford V-8 6.0 L Diesel	
Ford V-8 7.3 L Diesel		Banda Ventilador, Alt., E.D.H. & A.A. C/Doble Alts.	K081325
Banda V.P.	9500	Banda Ventilador, Alt., E.D.H. & A.A. C/Un solo Alt.	K081265
Banda A.A. S/ Prep. Paq.; C/V.P.	7325	Banda Alt. C/Doble Alts.	K060658
Banda Alt. C/ Prep. Paq.	9570	Manguera de radiador Superior - Mot. a Rad.	22779
Banda Alt.	9580	Manguera de radiador Inferior - Mot. a Rad.	22780
Banda A.A. S/ Prep. Paq.; S/ V.P.	9630	Tensor - Ventilador, Alt., E.D.H. & A.A. -	38257
Manguera de radiador Inferior - Mot. a Rad.	21395	FORD V-8, 6.0 L DIESEL	
Manguera de radiador Superior - Mot. a Rad.	21403	Banda Micro-V, Vent., Alt, D.H. y A.A.	K081265
Ford V-8 7.5 L		Manguera inferior Mang. Inf. Motor a Rad.	22780
Banda A.A. Sept. 14, 1990 & Anteriores	K060695	Manguera superior Mang. Sup. Motor a Rad	22779
Banda E.D.H. S/ A.A.; Sept. 15, 1990 & Nuevos	K060675		
Banda E.D.H. S/ A.A.; Sept. 14, 1990 & Anteriores	K060675	2004	
Banda A.A. Sept. 15, 1990 & Nuevos	K060685	Ford V-10 6.8 L	
Banda Alt. C/70A., 100A. Alt.	K060505	Bandas de transmisión - Serpentin S/ A.A.	K060806
Banda Alt. C/60A., 75A. Alt.	K060495	Bandas de transmisión - Serpentin C/A.A.	K061000
Manguera de radiador Superior - Mot. a Rad.	21668	Manguera Calefacción a Toma de Multiple	19218
Manguera de radiador Inferior - Rad. a Refrigerador	21875	Manguera Calefacción a Tubo-1	19306
Manguera de radiador Inferior - Mot. a Rad.	21875	Manguera Reservoir a Rad.	19812
Manguera de radiador Inferior - Mot. a Refrigerador	21909	Manguera de radiador Superior	22431
		Manguera de radiador Inferior	22432
F350 SUPER DUTY		Tapon de aceite Tapon de aceite -	31109
2004		Tapon de gasolinas Tapon de gasolina C/Rosca llenado tanque	31734
V-10, 6.8 L		Tapon de gasolinas Tapon de gasolina C/Rosca llenado tanque	31615
	22432	Tapon de gasolinas Tapon de gasolina S/ Rosca Llenado tanque	31830
	22431	Tapon de gasolinas Tapon de gasolina S/ Rosca Llenado tanque	31828
V-8, 5.4 L		Tapones de radiador Tapon de radiador -	31406
	22430	Tensor C/A.A.	38274
	22429	Tensor S/ A.A.	38329
2003		Polea guía - Lisa -	38001
V-10, 6.8 L		Polea guía - ranurada -	36157
Banda Micro-V, C/AA	K060997	Termostato 195° -	33469
Banda Micro-V, S/AA	K060806	Termostato 180° -	33468
	22432	Ford V-8 6.0 L Diesel	
V-8, 5.4 L		Banda Ventilador, Alt., E.D.H. & A.A. C/Doble Alts.	K081325
Banda Micro-V, S/AA	K060806	Banda Ventilador, Alt., E.D.H. & A.A. C/Un solo Alt.	K081265
Banda Micro-V, C/AA	K060997	Banda Alt. C/Doble Alts.	K060658
	22430	Manguera de radiador Superior - Mot. a Rad.	22779
F450 Super Duty		Manguera de radiador Inferior - Mot. a Rad.	22780
2007		Tensor - Ventilador, Alt., E.D.H. & A.A. -	38257
Ford V-8 6.0 L Diesel		Termostato 192° -	33958
Banda Ventilador, Alt., E.D.H. & A.A. C/Doble Alts.	K081325	V-8, 5.4 L	
Banda Ventilador, Alt., E.D.H. & A.A. C/Un solo Alt.	K081265	Serpentin Banda Micro-V, C/AA	K060997
Banda Alt. C/Doble Alts.	K060658	Serpentin Banda Micro-V, S/AA	K060806
Tensor - Ventilador, Alt., E.D.H. & A.A. -	38257	Manguera inferior	22430
2006		2003	
Ford V-10 6.8 L		Ford V-10 6.8 L	
Bandas de transmisión - Serpentin S/ A.A.	K060806	Bandas de transmisión - Serpentin S/ A.A.	K060806
Bandas de transmisión - Serpentin C/A.A.	K060997	Bandas de transmisión - Serpentin C/A.A.	K061000
Tapones de radiador Tapon de radiador -	31406	Manguera Calefacción a Toma de Multiple	19218
Tensor S/ A.A.	38329	Manguera Reservoir a Rad.	19812
Tensor C/A.A.	38274	Manguera de radiador Superior	22431
Polea guía - Lisa -	38001	Manguera de radiador Inferior	22432
Polea guía - ranurada -	36157	Tensor S/ A.A.	38329
Ford V-8 6.0 L Diesel		Tensor C/A.A.	38274
Banda Ventilador, Alt., E.D.H. & A.A. C/Doble Alts.	K081325	Polea guía - ranurada -	36157
Banda Ventilador, Alt., E.D.H. & A.A. C/Un solo Alt.	K081265	Polea guía - Lisa -	38001
Banda Alt. C/Doble Alts.	K060658	Ford V-8 6.0 L Diesel	
Manguera de radiador Inferior - Mot. a Rad.	22780	Banda Ventilador, Alt., E.D.H. & A.A. C/Doble Alts.	K081325
Manguera de radiador Superior - Mot. a Rad.	22779	Banda Ventilador, Alt., E.D.H. & A.A. C/Un solo Alt.	K081265
Tapones de radiador Tapon de radiador -	31406	Banda Alt. C/Doble Alts.	K060658
Tensor - Ventilador, Alt., E.D.H. & A.A. -	38257	Manguera de radiador Superior - Mot. a Rad.	22779
FORD V-8, 6.0 L DIESEL		Manguera de radiador Inferior - Mot. a Rad.	22780
Banda Micro-V, Vent., Alt, D.H. y A.A.	K081265	Tensor - Ventilador, Alt., E.D.H. & A.A. -	38257
Motor a Rad	22779	Ford V-8 7.3 L Diesel	
Motor a Rad.	22780	Bandas de transmisión - Serpentin S/ Prep. Paq.; C/Un solo Alt.; C/122.2"	K081223
Tapon de Radiador	31406	Bandas de transmisión - Serpentin C/121.3" Banda O.C.	K081213
2005		Bandas de transmisión - Serpentin C/ Prep. Paq.; C/Doble Alts.	K081377
Ford V-10 6.8 L		Manguera Calefacción & Connectors Conector - Manguera Calefacción -	28500
Bandas de transmisión - Serpentin C/A.A.	K061000	Manguera Calefacción & Connectors Rad. a Depósito C/3/8"D.I. Manguera	35B 3/8"
Bandas de transmisión - Serpentin S/ A.A.	K060806	Manguera Calefacción a B.A.	19201
		Manguera Reservoir a Rad.	19812

Manguera Calefacción a Mot.	19200	Polea Tensora - Lisa -	38023
Manguera de radiador Inferior	22690	Polea Tensora C/A.A.	38023
Manguera de radiador Superior	22433	Ford V-8 7.3 L Diesel	
Manguera de radiador Superior	22542	Bandas de transmisión - Serpentin C/ Prep. Paq.; C/Doble Alts.	K081377
Tensor -	38191	Banda Ventilador, Alt., E.D.H. & A.A. -	K081223
Polea Tensora - Lisa -	38028	Bandas de transmisión - Serpentin S/ Prep. Paq.; C/Un solo Alt.	K081223
Polea Tensora - ranurada -	38053	Manguera Calefacción & Connectors Conector - Manguera Calefacción -	28500
V-8, 5.4 L		Manguera Calefacción & Connectors Rad. a Depósito C/3/8"D.I. Manguera	35B 3/8"
Serpentin Banda Micro-V, S/AA	K060806	Manguera Reservoir a Rad.	19812
Serpentin Banda Micro-V, C/AA	K060997	Manguera Calefacción a Mot.	19200
Manguera inferior	22430	Manguera Calefacción a B.A.	19201
2002		Manguera de radiador Inferior	22434
Ford V-10 6.8 L		Manguera de radiador Superior	22433
Bandas de transmisión - Serpentin C/A.A.	K061000	Tensor -	38191
Bandas de transmisión - Serpentin S/ A.A.	K060806	Polea Tensora - ranurada -	38053
Manguera Calefacción a Toma de Multiple	19218	Polea Tensora - Lisa -	38028
Manguera Reservoir a Rad.	19812	1999	
Manguera de radiador Inferior	22432	Ford V-10 6.8 L	
Manguera de radiador Superior	22431	Banda Ventilador, Alt. & E.D.H. -	K080806
Tensor S/ A.A.	38329	Banda Ventilador, Alt., E.D.H. & A.A. -	K081000
Tensor C/A.A.	38274	Manguera Reservoir a Rad.	19812
Polea guía - Lisa -	38001	Manguera Calefacción a Toma de Multiple	19218
Polea guía - ranurada -	36157	Manguera Calefacción a Tubo-1	19306
Ford V-8 7.3 L Diesel		Manguera de radiador Inferior	22432
Bandas de transmisión - Serpentin C/ Prep. Paq.; C/Doble Alts.	K081377	Manguera de radiador Superior	22431
Bandas de transmisión - Serpentin C/121.3" Banda O.C.	K081213	Tapon de aceite Tapon de aceite -	31109
Bandas de transmisión - Serpentin S/ Prep. Paq.; C/Un solo Alt.; C/122.2"	K081223	Tapon de gasolinas Tapon de gasolina -	31828
Manguera Calefacción & Connectors Conector - Manguera Calefacción -	28500	Tapon de gasolinas Tapon de gasolina -	31830
Manguera Calefacción & Connectors Rad. a Depósito C/3/8"D.I. Manguera	35B 3/8"	Tapones de radiador Tapon de radiador -	31406
Manguera Calefacción a Mot.	19200	Tensor C/A.A.	38133
Manguera Calefacción a B.A.	19201	Tensor S/ A.A.	38330
Manguera Reservoir a Rad.	19812	Polea Tensora C/A.A.	38023
Manguera de radiador Superior	22542	Polea guía -	38022
Manguera de radiador Superior	22433	Polea Tensora - Lisa -	38023
Manguera de radiador Inferior	22690	Termostato 180° -	33468
Tensor -	38191	Termostato 195° -	33469
Polea Tensora - Lisa -	38028	Ford V-8 7.3 L Diesel	
Polea Tensora - ranurada -	38053	Banda Ventilador, Alt., E.D.H. & A.A. -	K081223
2001		Manguera de radiador Superior	22433
Ford V-10 6.8 L		Manguera de radiador Superior	22542
Banda Ventilador, Alt. & E.D.H. -	K080806	Manguera de radiador Inferior	22434
Banda Ventilador, Alt., E.D.H. & A.A. -	K081000	Tensor -	38191
Manguera Calefacción a Tubo-1	19306	Polea Tensora - ranurada -	38053
Manguera Calefacción a Toma de Multiple	19218	Polea Tensora - Lisa -	38028
Manguera Reservoir a Rad.	19812	Termostato 195° -	33909
Manguera de radiador Inferior	22432	F550 Super Duty	
Manguera de radiador Superior	22431	2007	
Tensor C/A.A.	38133	Ford V-8 6.0 L Diesel	
Tensor S/ A.A.	38330	Banda Ventilador, Alt., E.D.H. & A.A. C/Un solo Alt.	K081265
Polea guía -	38022	Banda Ventilador, Alt., E.D.H. & A.A. C/Doble Alts.	K081325
Polea Tensora C/A.A.	38023	Banda Alt. C/Doble Alts.	K060658
Polea Tensora - Lisa -	38023	Manguera de radiador Superior - Mot. a Rad.	22779
Ford V-8 7.3 L Diesel		Tensor - Ventilador, Alt., E.D.H. & A.A. -	38257
Bandas de transmisión - Serpentin S/ Prep. Paq.; C/Un solo Alt.	K081223	2006	
Bandas de transmisión - Serpentin C/ Prep. Paq.; C/Doble Alts.	K081377	Ford V-10 6.8 L	
Manguera Calefacción & Connectors Conector - Manguera Calefacción -	28500	Bandas de transmisión - Serpentin C/A.A.	K060997
Manguera Calefacción & Connectors Rad. a Depósito C/3/8"D.I. Manguera	35B 3/8"	Bandas de transmisión - Serpentin S/ A.A.	K060806
Manguera Calefacción a B.A.	19201	Tapones de radiador Tapon de radiador -	31406
Manguera Reservoir a Rad.	19812	Tensor S/ A.A.	38329
Manguera Calefacción a Mot.	19200	Tensor C/A.A.	38274
Manguera de radiador Inferior	22690	Polea guía - Lisa -	38001
Manguera de radiador Superior	22433	Polea guía - ranurada -	36157
Manguera de radiador Superior	22542	Ford V-8 6.0 L DIESEL	
Tensor -	38191	Banda Ventilador, Alt., E.D.H. & A.A. C/Un solo Alt.	K081265
Polea Tensora - ranurada -	38053	Banda Ventilador, Alt., E.D.H. & A.A. C/Doble Alts.	K081325
Polea Tensora - Lisa -	38028	Banda Alt. C/Doble Alts.	K060658
2000		Manguera de radiador Inferior - Mot. a Rad.	22780
Ford V-10 6.8 L		Manguera de radiador Superior - Mot. a Rad.	22779
Banda Ventilador, Alt. & E.D.H. -	K080806	Tapones de radiador Tapon de radiador -	31406
Banda Ventilador, Alt., E.D.H. & A.A. -	K081000	Tensor - Ventilador, Alt., E.D.H. & A.A. -	38257
Manguera Calefacción a Toma de Multiple	19218	FORD V-8, 6.0 L DIESEL	
Manguera Reservoir a Rad.	19812	Banda Micro-V, Vent., Alt, D.H. y A.A.	K081265
Manguera Calefacción a Tubo-1	19306	Manguera inferior Motor a Rad.	22780
Manguera de radiador Inferior	22432	Manguera superior Motor a Rad	22779
Manguera de radiador Superior	22431	2005	
Tensor C/A.A.	38133	Ford V-10 6.8 L	
Tensor S/ A.A.	38330	Bandas de transmisión - Serpentin C/A.A.	K061000
Polea guía -	38022		

Bandas de transmisión - Serpentin S/ A.A.	K060806	Bandas de transmisión - Serpentin S/ Prep. Paq.; C/Un solo Alt.; C/122.2"	K081223
Manguera de radiador Superior	22431	Bandas de transmisión - Serpentin C/121.3" Banda O.C.	K081213
Manguera de radiador Inferior	22432	Bandas de transmisión - Serpentin C/ Prep. Paq.; C/Doble Alts.	K081377
Tapones de radiador Tapon de radiador -	31406	Manguera Calefacción & Connectors Conector - Manguera Calefacción -	28500
Tensor S/ A.A.	38329	Manguera Calefacción & Connectors Rad. a Depósito C/3/8"D.I. Manguera	35B 3/8"
Tensor C/A.A.	38274	Manguera Calefacción a Mot.	19200
Polea guía - ranurada -	36157	Manguera Calefacción a B.A.	19201
Polea guía - Lisa -	38001	Manguera Reservoir a Rad.	19812
Ford V-8 6.0 L Diesel		Manguera de radiador Inferior	22690
Banda Ventilador, Alt., E.D.H. & A.A. C/Un solo Alt.	K081265	Manguera de radiador Superior	22433
Banda Ventilador, Alt., E.D.H. & A.A. C/Doble Alts.	K081325	Manguera de radiador Superior	22542
Banda Alt. C/Doble Alts.	K060658	Tensor -	38191
Manguera de radiador Superior - Mot. a Rad.	22779	Polea Tensora - Lisa -	38028
Manguera de radiador Inferior - Mot. a Rad.	22780	Polea Tensora - ranurada -	38053
Tensor - Ventilador, Alt., E.D.H. & A.A. -	38257		

2004

Ford V-10 6.8 L		Ford V-10 6.8 L	
Bandas de transmisión - Serpentin C/A.A.	K061000	Bandas de transmisión - Serpentin S/ A.A.	K060806
Bandas de transmisión - Serpentin S/ A.A.	K060806	Bandas de transmisión - Serpentin C/A.A.	K061000
Manguera Reservoir a Rad.	19812	Manguera Reservoir a Rad.	19812
Manguera Calefacción a Toma de Multiple	19218	Manguera Calefacción a Toma de Multiple	19218
Manguera Calefacción a Tubo-1	19306	Manguera de radiador Inferior	22432
Manguera de radiador Inferior	22432	Manguera de radiador Superior	22431
Manguera de radiador Superior	22431	Tensor S/ A.A.	38329
Tapon de aceite Tapon de aceite -	31109	Tensor C/A.A.	38274
Tapon de gasolinas Tapon de gasolina S/ Rosca Llenado tanque	31830	Polea guía - Lisa -	38001
Tapon de gasolinas Tapon de gasolina C/Rosca Llenado tanque	31615	Polea guía - ranurada -	36157
Tapon de gasolinas Tapon de gasolina C/Rosca Llenado tanque	31734		
Tapon de gasolinas Tapon de gasolina S/ Rosca Llenado tanque	31828	Ford V-8 7.3 L Diesel	
Tapones de radiador Tapon de radiador -	31406	Bandas de transmisión - Serpentin C/121.3" Banda O.C.	K081213
Tensor S/ A.A.	38329	Bandas de transmisión - Serpentin S/ Prep. Paq.; C/Un solo Alt.; C/122.2"	K081223
Tensor C/A.A.	38274	Bandas de transmisión - Serpentin C/ Prep. Paq.; C/Doble Alts.	K081377
Polea guía - Lisa -	38001	Manguera Calefacción & Connectors Conector - Manguera Calefacción -	28500
Polea guía - ranurada -	36157	Manguera Calefacción & Connectors Rad. a Depósito C/3/8"D.I. Manguera	35B 3/8"
Termostato 180° -	33468	Manguera Calefacción a Mot.	19200
Termostato 195° -	33469	Manguera Calefacción a B.A.	19201
		Manguera Reservoir a Rad.	19812
		Manguera de radiador Superior	22433
		Manguera de radiador Inferior	22690
		Manguera de radiador Superior	22542
		Tensor -	38191
		Polea Tensora - Lisa -	38028
		Polea Tensora - ranurada -	38053

Ford V-8 6.0 L Diesel

Banda Ventilador, Alt., E.D.H. & A.A. C/Un solo Alt.	K081265		
Banda Ventilador, Alt., E.D.H. & A.A. C/Doble Alts.	K081325		
Banda Alt. C/Doble Alts.	K060658		
Manguera de radiador Superior - Mot. a Rad.	22779		
Manguera de radiador Inferior - Mot. a Rad.	22780		
Tensor - Ventilador, Alt., E.D.H. & A.A. -	38257		

Ford V-8 7.3 L Diesel

Bandas de transmisión - Serpentin C/121.3" Banda O.C.	K081213	Ford V-10 6.8 L	
Bandas de transmisión - Serpentin C/ Prep. Paq.; C/Doble Alts.	K081377	Banda Ventilador, Alt., E.D.H. & A.A. -	K081000
Bandas de transmisión - Serpentin S/ Prep. Paq.; C/Un solo Alt.; C/122.2"	K081223	Banda Ventilador, Alt. & E.D.H. -	K080806
Manguera Calefacción & Connectors Conector - Manguera Calefacción -	28500	Manguera Reservoir a Rad.	19812
Manguera Calefacción & Connectors Rad. a Depósito C/3/8"D.I. Manguera	35B 3/8"	Manguera Calefacción a Toma de Multiple	19218
Manguera Calefacción a Mot.	19200	Manguera Calefacción a Tubo-1	19306
Manguera Reservoir a Rad.	19812	Manguera de radiador Superior	22431
Manguera Calefacción a B.A.	19201	Manguera de radiador Inferior	22432
Manguera de radiador Superior	22433	Tensor S/ A.A.	38330
Manguera de radiador Superior	22542	Tensor C/A.A.	38133
Manguera de radiador Inferior	22690	Polea Tensora C/A.A.	38023
Tensor -	38191	Polea guía -	38022
Polea Tensora - Lisa -	38028	Polea Tensora - Lisa -	38023
Polea Tensora - ranurada -	38053		

2003

Ford V-10 6.8 L		Ford V-8 7.3 L Diesel	
Bandas de transmisión - Serpentin C/A.A.	K061000	Bandas de transmisión - Serpentin S/ Prep. Paq.; C/Un solo Alt.	K081223
Bandas de transmisión - Serpentin S/ A.A.	K060806	Bandas de transmisión - Serpentin C/ Prep. Paq.; C/Doble Alts.	K081377
Manguera Reservoir a Rad.	19812	Manguera Calefacción & Connectors Conector - Manguera Calefacción -	28500
Manguera Calefacción a Toma de Multiple	19218	Manguera Calefacción & Connectors Rad. a Depósito C/3/8"D.I. Manguera	35B 3/8"
Manguera de radiador Inferior	22432	Manguera Reservoir a Rad.	19812
Manguera de radiador Superior	22431	Manguera Calefacción a B.A.	19201
Tensor S/ A.A.	38329	Manguera Calefacción a Mot.	19200
Tensor C/A.A.	38274	Manguera de radiador Superior	22542
Polea guía - Lisa -	38001	Manguera de radiador Superior	22433
Polea guía - ranurada -	36157	Manguera de radiador Inferior	22690
		Tensor -	38191
		Polea Tensora - Lisa -	38028
		Polea Tensora - ranurada -	38053

Ford V-8 6.0 L Diesel

Banda Ventilador, Alt., E.D.H. & A.A. C/Un solo Alt.	K081265	2000	
Banda Ventilador, Alt., E.D.H. & A.A. C/Doble Alts.	K081325	Ford V-10 6.8 L	
Banda Alt. C/Doble Alts.	K060658	Banda Ventilador, Alt. & E.D.H. -	K080806
Manguera de radiador Inferior - Mot. a Rad.	22780	Banda Ventilador, Alt., E.D.H. & A.A. -	K081000
Manguera de radiador Superior - Mot. a Rad.	22779	Manguera Calefacción a Tubo-1	19306
Tensor - Ventilador, Alt., E.D.H. & A.A. -	38257	Manguera Calefacción a Toma de Multiple	19218
		Manguera Reservoir a Rad.	19812
		Manguera de radiador Superior	22431
		Manguera de radiador Inferior	22432



Tensor C/A.A.	38133	Banda Ventilador & Alt. C/40A., 60A. Alt.; C/Ventilador Clutch; C/Cabina cu	9440
Tensor S/ A.A.	38330	Banda E.D.H. & A.A. -	9480
Polea Tensora C/A.A.	38023	Banda Ventilador -	9480
Polea Tensora - Lisa -	38023	Banda Ventilador & Alt. C/40A., 60A. Alt.; C/Ventilador Clutch; S/ Cabina cu	9435
Polea guía -	38022	Banda Polea C/Instal. por arriba del ventilador	9480
Ford V-8 7.3 L Diesel		Banda Ventilador & Alt. C/40A., 60A. Alt.; C/Fijo Ventilador; S/ Cabina cubie	9451
Bandas de transmisión - Serpentin S/ Prep. Paq.; C/Un solo Alt.	K081223	Banda Ventilador & Alt. C/90A., 130A. Alt.; C/Ventilador Clutch	9451
Bandas de transmisión - Serpentin C/ Prep. Paq.; C/Doble Alts.	K081377	Banda A.A. -	9360
Banda Ventilador, Alt., E.D.H. & A.A. -	K081223	Banda E.D.H. C/Un solo Banda	9540
Manguera Calefacción & Connectors Conector - Manguera Calefacción -	28500	Banda Comprs. de Aire C/Frenos de aire	9650
Manguera Calefacción & Connectors Rad. a Depósito C/3/8"D.I. Manguera	35B 3/8"	Banda E.D.H. C/Doble Bandas	9580
Manguera Calefacción a Mot.	19200	Banda Comprs. de Aire C/Frenos Hid.	9610
Manguera Calefacción a B.A.	19201	Manguera Calefacción & Connectors Calefacción -	30T 5/8"
Manguera Reservoir a Rad.	19812	Manguera de radiador Superior	21938
Manguera de radiador Superior	22433	Manguera de paso De paso	21942
Manguera de radiador Inferior	22434	Manguera de radiador Inferior - Mot. a Rad.	22400
Tensor -	38191	Manguera de radiador Superior	21938
Polea Tensora - Lisa -	38028	Manguera de radiador Inferior	21249
Polea Tensora - ranurada -	38053	Manguera de radiador Superior	21936
		Tapon de aceite Tapon de aceite -	31109
		Tapones de radiador Tapon de radiador -	31526
		Tapones de radiador Tapon de radiador -	31508
1999		1993	
Ford V-10 6.8 L		Cummins B Series 5.9 L Diesel	
Banda Ventilador, Alt., E.D.H. & A.A. -	K081000	Banda Ventilador & Alt. C/160, 190 H.P. Motor	K080830
Banda Ventilador, Alt. & E.D.H. -	K080806	Banda Ventilador & Alt. C/210, 230 H.P. Motor	K080839
Manguera Calefacción a Toma de Multiple	19218	Banda E.D.H. -	9420
Manguera Reservoir a Rad.	19812	Banda Hid. amplificador de enfr.Bomba -	9412
Manguera Calefacción a Tubo-1	19306	Manguera de radiador Superior - Tubo a Rad. -	SIH200363C
Manguera de radiador Superior	22431	Manguera de radiador Inferior - Tubo a Refrigerador -	SIH200363C
Manguera de radiador Inferior	22432	Manguera de radiador Inferior -	SIH200363C
Tapon de aceite Tapon de aceite -	31109	Manguera Calefacción & Connectors Calefacción -	30T 3/4"
Tapon de gasolinas Tapon de gasolina -	31828	Manguera de radiador Superior - Mot. a Tubo -	CHARTER 1 3/4"
Tapon de gasolinas Tapon de gasolina -	31830	Tapones de radiador Tapon de radiador -	31526
Tapones de radiador Tapon de radiador -	31406	Tapones de radiador Tapon de radiador -	31508
Tensor C/A.A.	38133	Tensor - Ventilador & Alt. -	38517
Tensor S/ A.A.	38330	Polea Tensora - Ventilador & Alt. -	36095
Polea Tensora - Lisa -	38023	Termostato 180° -	33758
Polea guía -	38022		
Polea Tensora C/A.A.	38023	Cummins C Series 8.3 L Diesel	
Termostato 180° -	33468	Banda Ventilador & Alt. -	K080720
Termostato 195° -	33469	Banda A.A. -	9640
Ford V-8 7.3 L Diesel		Manguera de radiador Superior - Tubo a Rad. -	SIH200363C
Banda Ventilador, Alt., E.D.H. & A.A. -	K081223	Manguera de radiador Inferior - Tubo a Rad. C/Man. Trans.	SIH200363C
Manguera de radiador Inferior	22434	Manguera de radiador Inferior - Mot. a Tubo	21901
Manguera de radiador Superior	22542	Manguera de radiador Superior - Mot. a Tubo	24436
Manguera de radiador Superior	22433	Tapones de radiador Tapon de radiador -	31508
Tensor -	38191	Tapones de radiador Tapon de radiador -	31526
Polea Tensora - Lisa -	38028	Termostato 180° C/Doble Termostatos	33966
Polea Tensora - ranurada -	38053	Termostato 181° C/Un solo Termostato	33959
Termostato 195° -	33909		
F600		Ford 6-Cyl. 6.6 L Diesel	
1994		Banda Ventilador & E.D.H. -	9545
Cummins B Series 5.9 L Diesel		Banda Ventilador & Alt. C/130A. Alt.; C/Instal. arriba del ventilador	7570
Banda Ventilador & Alt. C/210, 230 H.P. Motor	K080839	Banda Ventilador & Alt. C/130A. Alt.; C/Intalado bajo el Ventilador	9625
Banda Ventilador & Alt. C/160, 190 H.P. Motor	K080830	Banda Polea -	9650
Banda Hid. amplificador de enfr.Bomba -	9412	Banda Comprs. Frenos Aire C/2150 Compr. de frenos de aire; S/ A.A.	9550
Banda E.D.H. -	9420	Banda Ventilador & Alt. C/60A., 75A., 90A. Alt.; C/Instal. arriba del ventilado	9690
Manguera de radiador Inferior -	SIH200363C	Banda Comprs. de Aire C/2150 Compr. de frenos de aire; C/A.A.	9630
Manguera de radiador Superior - Tubo a Rad. -	SIH200363C	Banda Comprs. Frenos Aire C/550 Compr. de frenos de aire; C/Man. Trans.	9565
Manguera de radiador Inferior - Tubo a Refrigerador -	SIH200363C	Banda A.A. -	9590
Manguera Calefacción & Connectors Calefacción -	30T 3/4"	Banda B.A. & E.D.H. C/Instal. por arriba del ventilador	9630
Manguera de radiador Superior - Mot. a Tubo -	CHARTER 1 3/4"	Banda Ventilador & Alt. C/60A., 75A., 90A. Alt.; C/Intalado bajo el Ventilado	9610
Tensor - Ventilador & Alt. -	38517	Manguera de radiador Inferior - Rad. a Refrigerador C/Auto. Trans.; S/ P.A.	SIH250363C
Polea Tensora - Ventilador & Alt. -	36095	Manguera Calefacción & Connectors Enfriador por aceite -	CHARTER 1 1/2"
Termostato 180° -	33888	Manguera de radiador Inferior	21845
Cummins C Series 8.3 L Diesel		Manguera de radiador Inferior	21962
Banda Alt. -	K080720	Manguera de radiador Inferior	21961
Banda A.A. -	9640	Manguera de radiador Superior	21943
Manguera de radiador Inferior - Tubo a Rad. C/Man. Trans.	SIH200363C	Tapones de radiador Tapon de radiador -	31508
Manguera de radiador Superior - Tubo a Rad. -	SIH200363C	Tapones de radiador Tapon de radiador -	31526
Manguera de radiador Inferior - Mot. a Tubo	21901	Termostato 180° -	33188
Manguera de radiador Superior - Mot. a Tubo	24436		
Termostato 180° C/Doble Termostatos	33966	Ford 6-Cyl. 7.8 L Diesel	
Termostato 181° C/Un solo Termostato	33959	Banda A.A. C/A.A. Inst. en agencia	7597
Ford V-8 7.0 L		Banda Comprs. Frenos Aire -	9630
Banda Ventilador & Alt. C/75A. Alt.; C/Fijo Ventilador	9463	Banda Comprs. de Aire -	9630
Banda Ventilador & E.D.H. C/Un solo A.P.	9530	Banda Alt. C/Un solo Banda	9710
Banda Ventilador & Alt. C/90A., 130A. Alt.; C/Fijo Ventilador	9463	Banda A.A. C/A.A. Inst. en Planta	9590
Banda Ventilador & Alt. C/40A., 60A. Alt.; C/Fijo Ventilador; C/Cabina cubier	9447	Banda Alt. C/Instal. por arriba del ventilador	9710
Banda Ventilador & Alt. C/75A. Alt.; C/Ventilador Clutch	9447	Banda Polea -	9650
		Manguera de radiador Superior	21943



Manguera de radiador Inferior	21962	Termostato 180° -	33188
Manguera de radiador Inferior	22033	Ford V-8 7.0 L	
Tapones de radiador Tapon de radiador -	31508	Banda Ventilador & Alt. C/90A., 130A. Alt.; C/Ventilador Clutch	9451
Tapones de radiador Tapon de radiador -	31526	Banda E.D.H. C/Un solo Banda	9540
Termostato 180° -	33188	Banda A.A. -	9360
Ford V-8 7.0 L		Banda Ventilador & Alt. C/75A. Alt.; C/Fijo Ventilador	9463
Banda Ventilador & Alt. C/40A., 60A. Alt.; C/Fijo Ventilador; S/ Cabina cubie	9451	Banda Ventilador & Alt. C/90A., 130A. Alt.; C/Fijo Ventilador	9463
Banda Ventilador & E.D.H. C/Un solo A.P.	9530	Banda Polea C/Instal. por arriba del ventilador	9480
Banda Ventilador & Alt. C/90A., 130A. Alt.; C/Fijo Ventilador	9463	Banda Ventilador & Alt. C/40A., 60A. Alt.; C/Fijo Ventilador; S/ Cabina cubie	9451
Banda Ventilador & Alt. C/40A., 60A. Alt.; C/Ventilador Clutch; S/ Cabina cu	9435	Banda Ventilador & Alt. C/40A., 60A. Alt.; C/Fijo Ventilador; C/Cabina cubier	9447
Banda Ventilador & Alt. C/90A., 130A. Alt.; C/Ventilador Clutch	9451	Banda Ventilador & Alt. C/75A. Alt.; C/Ventilador Clutch	9447
Banda E.D.H. & A.A. -	9480	Banda E.D.H. & A.A. -	9480
Banda Ventilador -	9480	Banda Ventilador & E.D.H. C/Un solo A.P.	9530
Banda Polea C/Instal. por arriba del ventilador	9480	Banda Ventilador & Alt. C/40A., 60A. Alt.; C/Ventilador Clutch; S/ Cabina cu	9435
Banda Ventilador & Alt. C/40A., 60A. Alt.; C/Fijo Ventilador; C/Cabina cubier	9447	Banda Ventilador -	9480
Banda Ventilador & Alt. C/75A. Alt.; C/Fijo Ventilador	9463	Banda Ventilador & Alt. C/40A., 60A. Alt.; C/Ventilador Clutch; C/Cabina cu	9440
Banda A.A. -	9360	Banda E.D.H. C/Doble Bandas	9580
Banda Ventilador & Alt. C/40A., 60A. Alt.; C/Ventilador Clutch; C/Cabina cu	9440	Banda Comprs. de Aire C/Frenos Hid.	9610
Banda Ventilador & Alt. C/75A. Alt.; C/Ventilador Clutch	9447	Banda Comprs. de Aire C/Frenos de aire	9650
Banda E.D.H. C/Un solo Banda	9540	Manguera Calefacción & Connectors Calefacción -	30T 5/8"
Banda Comprs. de Aire C/Frenos de aire	9650	Manguera de radiador Inferior	21249
Banda E.D.H. C/Doble Bandas	9580	Manguera de radiador Superior	21936
Banda Comprs. de Aire C/Frenos Hid.	9610	Manguera de paso De paso	21942
Manguera Calefacción & Connectors Calefacción -	30T 5/8"	Manguera de radiador Superior	21938
Manguera de radiador Inferior	21249	Manguera de radiador Superior	21938
Manguera de paso De paso	21942	Manguera de radiador Inferior - Mot. a Rad.	22400
Manguera de radiador Superior	21936	Tapones de radiador Tapon de radiador -	31526
Manguera de radiador Inferior - Mot. a Rad.	22400	Tapones de radiador Tapon de radiador -	31508
Manguera de radiador Superior	21938	Tapones de radiador Tapon de radiador -	31526
Manguera de radiador Superior	21938		
Tapones de radiador Tapon de radiador -	31508	1991	
Tapones de radiador Tapon de radiador -	31526	Ford 6-Cyl. 6.6 L Diesel	
1992		Banda Ventilador & E.D.H. -	9545
Cummins B Series 5.9 L Diesel		Banda Ventilador & Alt. C/130A. Alt.; C/Instal. arriba del ventilador	7570
Banda Ventilador & Alt. -	K080830	Banda A.A. Mar. 7, 1991 & Anteriores	7565
Banda E.D.H. -	9420	Banda Ventilador & Alt. C/130A. Alt.; C/Intalado bajo el Ventilador	9625
Banda Hid. amplificador de enfr.Bomba -	9412	Banda Ventilador & Alt. C/60A., 75A., 90A. Alt.; C/Instal. arriba del ventilado	9690
Manguera de radiador Superior - Tubo a Rad. -	SIH200363C	Banda A.A. Mar. 8, 1991 & Nuevos	9590
Manguera de radiador Inferior -	SIH200363C	Banda Comprs. Frenos Aire Nov. 1, 1990 & Nuevos; C/2150 Compr. de fren	9550
Manguera de radiador Inferior - Tubo a Refrigerador -	SIH200363C	Banda Ventilador & Alt. C/60A., 75A., 90A. Alt.; C/Intalado bajo el Ventilado	9610
Manguera de radiador Superior - Mot. a Tubo -	CHARTER 1 3/4"	Banda Polea -	9650
Manguera Calefacción & Connectors Calefacción -	30T 3/4"	Banda B.A. & E.D.H. C/Instal. por arriba del ventilador	9630
Tapones de radiador Tapon de radiador -	31526	Banda Comprs. de Aire Oct. 1, 1990 & Anteriores	9640
Tapones de radiador Tapon de radiador -	31508	Banda Comprs. de Aire Nov. 1, 1990 & Nuevos; C/2150 Compr. de frenos d	9630
Tensor - Ventilador & Alt. -	38517	Banda Comprs. Frenos Aire Nov. 1, 1990 & Nuevos; C/550 Compr. de freno	9565
Polea Tensora - Ventilador & Alt. -	36095	Manguera de radiador Inferior - Rad. a Refrigerador C/Auto. Trans.; S/ P.A.	SIH250363C
Termostato 180° -	33758	Manguera Calefacción & Connectors Enfriador por aceite -	CHARTER 1 1/2"
Ford 6-Cyl. 6.6 L Diesel		Manguera de radiador Inferior	21961
Banda Ventilador & E.D.H. -	9545	Manguera de radiador Inferior	21962
Banda Ventilador & Alt. C/130A. Alt.; C/Instal. arriba del ventilador	7570	Manguera de radiador Superior	21943
Banda Comprs. de Aire C/2150 Compr. de frenos de aire; C/A.A.	9630	Tapones de radiador Tapon de radiador -	31526
Banda B.A. & E.D.H. C/Instal. por arriba del ventilador	9630	Tapones de radiador Tapon de radiador -	31508
Banda A.A. -	9590	Termostato 180° -	33188
Banda Ventilador & Alt. C/60A., 75A., 90A. Alt.; C/Instal. arriba del ventilado	9690	Ford 6-Cyl. 7.8 L Diesel	
Banda Comprs. Frenos Aire C/2150 Compr. de frenos de aire; S/ A.A.	9550	Banda A.A. Mar. 7, 1991 & Anteriores	7575
Banda Ventilador & Alt. C/60A., 75A., 90A. Alt.; C/Intalado bajo el Ventilado	9610	Banda Comprs. Frenos Aire Dec. 1, 1990 & Nuevos	9630
Banda Ventilador & Alt. C/130A. Alt.; C/Intalado bajo el Ventilador	9625	Banda Polea -	9650
Banda Polea -	9650	Banda Alt. -	9710
Banda Comprs. Frenos Aire C/550 Compr. de frenos de aire; C/Man. Trans.	9565	Banda Comprs. Frenos Aire Nov. 30, 1990 & Anteriores	9650
Manguera de radiador Inferior - Rad. a Refrigerador C/Auto. Trans.; S/ P.A.	SIH250363C	Banda A.A. Mar. 8, 1991 & Nuevos	9590
Manguera Calefacción & Connectors Enfriador por aceite -	CHARTER 1 1/2"	Manguera de radiador Inferior - Rad. a Refrigerador C/Auto. Trans.; S/ P.A.	SIH250363C
Manguera de radiador Inferior	21962	Manguera Calefacción & Connectors Enfriador por aceite -	CHARTER 1 1/2"
Manguera de radiador Inferior	21961	Manguera de radiador Inferior	21962
Manguera de radiador Superior	21943	Manguera de radiador Inferior	21845
Manguera de radiador Inferior	21845	Manguera de radiador Superior	21943
Tapones de radiador Tapon de radiador -	31526	Manguera de radiador Inferior	21961
Tapones de radiador Tapon de radiador -	31508	Tapones de radiador Tapon de radiador -	31526
Termostato 180° -	33188	Tapones de radiador Tapon de radiador -	31508
Ford 6-Cyl. 7.8 L Diesel		Termostato 180° -	33188
Banda A.A. C/A.A. Inst. en agencia	7597	Ford V-8 6.1 L	
Banda Comprs. Frenos Aire -	9630	Banda A.A. Dec. 2, 1990 & Anteriores	9360
Banda Polea -	9650	Banda Alt. C/90A., 130A. Alt.; C/Fijo Ventilador	9463
Banda Alt. -	9710	Banda Alt. C/40A., 60A. Alt.; C/Fijo Ventilador; C/Cabina cubierta	9447
Banda A.A. C/A.A. Inst. en Planta	9590	Banda Alt. C/75A. Alt.; C/Ventilador Clutch	9447
Manguera de radiador Inferior	22033	Banda E.D.H. C/Un solo Banda	9540
Manguera de radiador Inferior	21962	Banda Alt. C/75A. Alt.; C/Fijo Ventilador	9463
Manguera de radiador Superior	21943	Banda Alt. C/40A., 60A. Alt.; C/Fijo Ventilador; S/ Cabina cubierta	9451
Tapones de radiador Tapon de radiador -	31526	Banda A.A. Dec. 3, 1990 & Nuevos	7660
Tapones de radiador Tapon de radiador -	31508	Banda Alt. C/90A., 130A. Alt.; C/Ventilador Clutch	9451
		Banda Ventilador C/Instal. por arriba del ventilador; C/Polea loca	9480

Banda Alt. C/40A., 60A. Alt.; C/Ventilador Clutch; C/Cabina cubierta	9440	Termostato 190° -	33915
Banda Alt. C/40A., 60A. Alt.; C/Ventilador Clutch; S/ Cabina cubierta	9435	Ford V-8 6.0 L Diesel	
Banda Compr. de Aire C/Frenos Hid.	9610	Banda Ventilador, Alt. & A.A. -	K080830
Banda Compr. de Aire C/Frenos de aire	9650	Banda Ventilador & Compr. de Aire -	K060509
Banda E.D.H. C/Doble Bandas	9580	Manguera de radiador Superior - Mot. a Rad.	22774
Manguera Calefacción & Connectors Calefacción -	30T 5/8"	Manguera de radiador Inferior - Mot. a Rad.	22775
Manguera de radiador Inferior	21249	Tensor - Ventilador, Alt. & A.A. -	38556
Manguera de paso De paso	21942	FORD V-8, 6.0 L DIESEL	
Manguera de radiador Superior	21938	Banda Micro-V, Vent., Alt. y A.A.	K080830
Manguera de radiador Superior	21936	Banda Micro-V, Vent. y Comp de Aire	K060509
Tapones de radiador Tapon de radiador -	31508	Manguera superior Motor a Rad.	22774
Tapones de radiador Tapon de radiador -	31526	Manguera inferior Motor a Rad.	22775
Termostato 160° -	33046	2005	
Termostato 180° -	33308	Caterpillar C7 Diesel	
Ford V-8 7.0 L		Banda Ventilador, Alt. & A.A. -	K080774
Banda Polea C/Instal. por arriba del ventilador	9480	Manguera de radiador Superior - Tubo a Rad. -	SIH200363C
Banda E.D.H. & A.A. -	9480	Manguera de radiador Superior - Tubo a Mot.	21571
Banda Ventilador -	9480	Tensor - Ventilador, Alt. & A.A. -	38550
Banda E.D.H. C/Un solo Banda	9540	Termostato 180° -	33968
Banda Ventilador & Alt. C/40A., 60A. Alt.; C/Fijo Ventilador; C/Cabina cubier	9447	Termostato 190° -	33969
Banda Ventilador & Alt. C/40A., 60A. Alt.; C/Ventilador Clutch; S/ Cabina cu	9435	Cummins ISB Diesel	
Banda Ventilador & Alt. C/75A. Alt.; C/Fijo Ventilador	9463	Banda B.A., Ventilador, Alt. & A.A. -	K080797
Banda Ventilador & Alt. C/40A., 60A. Alt.; C/Ventilador Clutch; C/Cabina cu	9440	Manguera de radiador Superior - Mot. a Tubo	20206
Banda Ventilador & Alt. C/75A. Alt.; C/Ventilador Clutch	9447	Manguera de radiador Inferior - Rad. a Tubo	20611
Banda Ventilador & Alt. C/90A., 130A. Alt.; C/Fijo Ventilador	9463	Manguera de radiador Superior - Rad. a Tubo	24436
Banda A.A. -	9360	Tensor - B.A., Alt. & A.A. -	38517
Banda Ventilador & Alt. C/90A., 130A. Alt.; C/Ventilador Clutch	9451	Termostato 180° -	33956
Banda Ventilador & Alt. C/40A., 60A. Alt.; C/Fijo Ventilador; S/ Cabina cubie	9451	Termostato 190° -	33915
Banda Ventilador & E.D.H. C/Un solo A.P.	9530	Ford V-8 6.0 L Diesel	
Banda Compr. de Aire C/Frenos Hid.	9610	Banda Ventilador, Alt. & A.A. -	K080830
Banda Compr. de Aire C/Frenos de aire	9650	Manguera de radiador Superior - Mot. a Rad.	22774
Banda E.D.H. C/Doble Bandas	9580	Manguera de radiador Inferior - Mot. a Rad.	22775
Manguera Calefacción & Connectors Calefacción -	30T 5/8"	Tensor - Ventilador, Alt. & A.A. -	38556
Manguera de radiador Inferior	21249	2004	
Manguera de paso De paso	21942	Caterpillar 3126 Diesel	
Manguera de radiador Superior	21936	Banda Ventilador, Alt. & A.A. -	K080816
Manguera de radiador Superior	21938	Manguera de radiador Superior - Tubo a Rad. -	SIH200363C
Tapones de radiador Tapon de radiador -	31526	Manguera de radiador Inferior - Tubo a Rad. -	SIH200363C
Tapones de radiador Tapon de radiador -	31508	Manguera de radiador Inferior - Mot. a Tubo	20611
F600 SUPER DUTY		Manguera de radiador Superior - Mot. a Tubo	20611
1990		Tensor - Ventilador, Alt. & A.A. -	38506
FORD 240, 300 LD		Polea Tensora - Ventilador, Alt. & A.A. -	36091
Manguera superior Motor de Gasolina	20450	Termostato 180° -	33968
F650 Super Dutv		Termostato 190° -	33969
2008		Caterpillar C7 Diesel	
Caterpillar C7 Diesel		Banda Ventilador, Alt. & A.A. -	K080774
Termostato 190° -	33969	Manguera de radiador Superior - Tubo a Rad. -	SIH200363C
Termostato 180° -	33968	Manguera de radiador Superior - Tubo a Mot.	21571
Cummins ISB-07 Diesel		Tensor - Ventilador, Alt. & A.A. -	38550
Termostato 190° -	33915	Termostato 190° -	33969
Termostato 180° -	33956	Termostato 180° -	33968
2007		Cummins ISB Diesel	
Caterpillar C7 Diesel		Banda Ventilador, B.A. & Alt. -	K080726
Termostato 190° -	33969	Banda Ventilador & A.A. -	9375
Termostato 180° -	33968	Manguera de radiador Inferior - Tubo a Rad. -	SIH200363C
Cummins ISB Diesel		Manguera de radiador Inferior - Mot. a Tubo -	SIH200363C
Banda B.A., Ventilador, Alt. & A.A. -	K080797	Manguera de radiador Superior - Mot. a Tubo -	SIH200363C
Manguera de radiador Superior - Mot. a Tubo	20206	Manguera de radiador Superior - Tubo a Rad. -	SIH200363C
Manguera de radiador Superior - Rad. a Tubo	24436	Tensor - Ventilador, B.A. & Alt. -	38516
Tensor - B.A., Alt. & A.A. -	38517	Polea Tensora - Ventilador, B.A. & Alt. -	36093
Termostato 190° -	33915	Termostato 180° -	33956
Termostato 180° -	33956	Termostato 190° -	33915
2006		Ford V-8 6.0 L Diesel	
Caterpillar C7 Diesel		Banda Ventilador, Alt. & A.A. -	K080830
Banda Ventilador, Alt. & A.A. -	K080774	Manguera de radiador Superior - Mot. a Rad.	22774
Manguera de radiador Superior - Tubo a Rad. -	SIH200363C	Manguera de radiador Inferior - Mot. a Rad.	22775
Manguera de radiador Superior - Tubo a Mot.	21571	Tensor - Ventilador, Alt. & A.A. -	38556
Tensor - Ventilador, Alt. & A.A. -	38550	Ford V-8 7.3 L Diesel	
Termostato 180° -	33968	Banda B.A., Ventilador & Alt. C/Frenos de aire	K081153
Termostato 190° -	33969	Banda B.A., Ventilador, Alt. & A.A. C/Frenos de aire	K081223
Cummins ISB Diesel		Banda B.A., Ventilador, Alt. & A.A. C/Frenos Hid.	K080893
Banda B.A., Ventilador, Alt. & A.A. -	K080797	Banda B.A., Ventilador & Alt. C/Frenos Hid.	K080820
Manguera de radiador Inferior - Rad. a Tubo	20611	Manguera de radiador Superior - Tubo a Rad. -	SIH200363C
Manguera de radiador Superior - Mot. a Tubo	20206	Manguera de radiador Inferior - Tubo a Rad. -	SIH200363C
Manguera de radiador Superior - Rad. a Tubo	24436	Manguera de radiador Inferior - Mot. a Tubo	20611
Tensor - B.A., Alt. & A.A. -	38517	Manguera de radiador Superior - Mot. a Tubo	20611
Termostato 180° -	33956	Tapon de aceite Tapon de aceite -	31109
		Tensor -	38191

Polea Tensora - Lisa -	38028	Caterpillar 3126 Diesel	
Polea Tensora - ranurada -	38053	Banda Ventilador, Alt. & A.A. -	K080816
2003		Manguera de radiador Superior - Tubo a Rad. -	SIH200363C
Caterpillar 3126 Diesel		Manguera de radiador Inferior - Mot. a Tubo -	SIH200363C
Banda Ventilador, Alt. & A.A. -	K080816	Manguera de radiador Inferior - Tubo a Rad. -	SIH200363C
Manguera de radiador Inferior - Tubo a Rad. -	SIH200363C	Manguera de radiador Superior - Mot. a Tubo	20611
Manguera de radiador Superior - Tubo a Rad. -	SIH200363C	Tensor - Ventilador, Alt. & A.A. -	38506
Manguera de radiador Inferior - Mot. a Tubo	20611	Polea Tensora - Ventilador, Alt. & A.A. -	36091
Manguera de radiador Superior - Mot. a Tubo	20611	Termostato 190° -	33969
Tensor - Ventilador, Alt. & A.A. -	38506	Termostato 180° -	33968
Polea Tensora - Ventilador, Alt. & A.A. -	36091	Cummins ISB Diesel	
Termostato 180° -	33968	Banda B.A., Ventilador & Alt. -	K080726
Termostato 190° -	33969	Banda Ventilador & A.A. -	9375
Cummins ISB Diesel		Manguera de radiador Superior - Mot. a Tubo -	SIH200363C
Banda Ventilador, B.A. & Alt. -	K080726	Manguera de radiador Superior - Tubo a Rad. -	SIH200363C
Banda Ventilador & A.A. -	9375	Manguera de radiador Inferior - Tubo a Rad. -	SIH200363C
Manguera de radiador Inferior - Tubo a Rad. -	SIH200363C	Manguera de radiador Inferior - Mot. a Tubo -	SIH200363C
Manguera de radiador Inferior - Mot. a Tubo -	SIH200363C	Tensor - Ventilador & A.A. -	38516
Manguera de radiador Superior - Tubo a Rad. -	SIH200363C	Polea Tensora - Ventilador & A.A. -	36093
Manguera de radiador Superior - Mot. a Tubo -	SIH200363C	Termostato 180° -	33956
Tensor - Ventilador, B.A. & Alt. -	38516	Termostato 190° -	33915
Polea Tensora - Ventilador, B.A. & Alt. -	36093	Ford V-8 7.3 L Diesel	
Termostato 180° -	33956	Banda B.A., Ventilador, Alt. & A.A. C/Frenos Hid.	K080893
Termostato 190° -	33915	Banda B.A., Ventilador & Alt. C/Frenos Hid.	K080820
Ford V-8 6.0 L Diesel		Banda B.A., Ventilador, Alt. & A.A. C/Frenos de aire	K081223
Banda Ventilador, Alt. & A.A. -	K080830	Banda B.A., Ventilador & Alt. C/Frenos de aire	K081153
Manguera de radiador Superior - Mot. a Rad.	22774	Manguera de radiador Superior - Tubo a Rad. -	SIH200363C
Manguera de radiador Inferior - Mot. a Rad.	22775	Manguera de radiador Inferior - Tubo a Rad. -	SIH200363C
Tensor - Ventilador, Alt. & A.A. -	38556	Manguera de radiador Inferior - Mot. a Tubo	20611
Ford V-8 7.3 L Diesel		Manguera de radiador Superior - Mot. a Tubo	20611
Banda B.A., Ventilador, Alt. & A.A. C/Frenos de aire	K081223	Tapon de aceite Tapon de aceite -	31109
Banda B.A., Ventilador, Alt. & A.A. C/Frenos Hid.	K080893	Tensor -	38191
Banda B.A., Ventilador & Alt. C/Frenos de aire	K081153	Polea Tensora - ranurada -	38053
Banda B.A., Ventilador & Alt. C/Frenos Hid.	K080820	Polea Tensora - Lisa -	38028
Manguera de radiador Inferior - Tubo a Rad. -	SIH200363C	2000	
Manguera de radiador Superior - Tubo a Rad. -	SIH200363C	Caterpillar 3126 Diesel	
Manguera de radiador Inferior - Mot. a Tubo	20611	Banda Ventilador, Alt. & A.A. -	K080816
Manguera de radiador Superior - Mot. a Tubo	20611	Manguera de radiador Inferior - Mot. a Tubo -	SIH200363C
Tapon de aceite Tapon de aceite -	31109	Manguera de radiador Superior - Tubo a Rad. -	SIH200363C
Tensor -	38191	Manguera de radiador Inferior - Tubo a Rad. -	SIH200363C
Polea Tensora - ranurada -	38053	Manguera de radiador Superior - Mot. a Tubo	20611
Polea Tensora - Lisa -	38028	Tensor - Ventilador, Alt. & A.A. -	38506
2002		Polea Tensora - Ventilador, Alt. & A.A. -	36091
Caterpillar 3126 Diesel		Termostato 190° -	33969
Banda Ventilador, Alt. & A.A. -	K080816	Termostato 180° -	33968
Manguera de radiador Superior - Tubo a Rad. -	SIH200363C	Cummins ISB Diesel	
Manguera de radiador Inferior - Tubo a Rad. -	SIH200363C	Banda Ventilador, Alt. & Toma Fuerza -	K080726
Manguera de radiador Inferior - Mot. a Tubo	20611	Banda Ventilador & A.A. -	9375
Manguera de radiador Superior - Mot. a Tubo	20611	Manguera de radiador Inferior - Tubo a Rad. -	SIH200363C
Tensor - Ventilador, Alt. & A.A. -	38506	Manguera de radiador Superior - Mot. a Tubo -	SIH200363C
Polea Tensora - Ventilador, Alt. & A.A. -	36091	Manguera de radiador Superior - Tubo a Rad. -	SIH200363C
Termostato 180° -	33968	Manguera de radiador Inferior - Mot. a Tubo -	SIH200363C
Termostato 190° -	33969	Tensor - Ventilador, Alt. & Toma Fuerza -	38516
Cummins ISB Diesel		Polea Tensora - Ventilador, Alt. & Toma Fuerza -	36093
Banda B.A., Ventilador & Alt. -	K080726	Termostato 180° -	33956
Banda Ventilador & A.A. -	9375	Termostato 190° -	33915
Manguera de radiador Superior - Tubo a Rad. -	SIH200363C	Ford V-8 7.3 L Diesel	
Manguera de radiador Inferior - Tubo a Rad. -	SIH200363C	Banda B.A., Ventilador & Alt. C/Frenos de aire	K081153
Manguera de radiador Inferior - Mot. a Tubo	20611	Banda B.A., Ventilador, Alt. & A.A. C/Frenos Hid.	K080893
Manguera de radiador Superior - Mot. a Tubo	20611	Banda B.A., Ventilador & Alt. C/Frenos Hid.	K080820
Tensor - Ventilador, Alt. & A.A. -	38506	Banda B.A., Ventilador, Alt. & A.A. C/Frenos de aire	K081223
Polea Tensora - Ventilador, Alt. & A.A. -	36091	Manguera de radiador Inferior - Tubo a Rad. -	SIH200363C
Termostato 180° -	33968	Manguera de radiador Superior - Tubo a Rad. -	SIH200363C
Termostato 190° -	33969	Manguera de radiador Superior - Mot. a Tubo	20611
Cummins ISB Diesel		Manguera de radiador Inferior - Mot. a Tubo	20611
Banda B.A., Ventilador & Alt. -	K080726	Tapon de aceite Tapon de aceite -	31109
Banda Ventilador & A.A. -	9375	Tensor -	38191
Manguera de radiador Superior - Tubo a Rad. -	SIH200363C	Polea Tensora - Lisa -	38028
Manguera de radiador Inferior - Tubo a Rad. -	SIH200363C	Polea Tensora - ranurada -	38053
Manguera de radiador Inferior - Mot. a Tubo	20611	F750 Super Duty	
Manguera de radiador Superior - Mot. a Tubo	20611	2008	
Tensor - Ventilador, B.A. & Alt. -	38516	Caterpillar C7 Diesel	
Polea Tensora - Ventilador, B.A. & Alt. -	36093	Termostato 180° -	33968
Termostato 180° -	33956	Termostato 190° -	33969
Termostato 190° -	33915	Cummins ISB-07 Diesel	
Ford V-8 7.3 L Diesel		Termostato 180° -	33956
Banda B.A., Ventilador & Alt. C/Frenos de aire	K081153	Termostato 190° -	33915
Banda B.A., Ventilador, Alt. & A.A. C/Frenos de aire	K081223	2007	
Banda B.A., Ventilador & Alt. C/Frenos Hid.	K080820		
Banda B.A., Ventilador, Alt. & A.A. C/Frenos Hid.	K080893		
Manguera de radiador Superior - Tubo a Rad. -	SIH200363C		
Manguera de radiador Inferior - Tubo a Rad. -	SIH200363C		
Manguera de radiador Inferior - Mot. a Tubo	20611		
Manguera de radiador Superior - Mot. a Tubo	20611		
Tapon de aceite Tapon de aceite -	31109		
Tensor -	38191		
Polea Tensora - Lisa -	38028		
Polea Tensora - ranurada -	38053		

Caterpillar C7 Diesel			
Termostato 190° -	33969	Banda Ventilador & A.A. -	9375
Termostato 180° -	33968	Manguera de radiador Inferior - Mot. a Tubo -	SIH200363C
		Manguera de radiador Superior - Tubo a Rad. -	SIH200363C
Cummins ISB Diesel		Manguera de radiador Inferior - Tubo a Rad. -	SIH200363C
Banda B.A., Ventilador, Alt. & A.A. -	K080797	Manguera de radiador Superior - Mot. a Tubo -	SIH200363C
Manguera de radiador Superior - Mot. a Tubo	20206	Tensor - Ventilador, B.A. & Alt. -	38516
Manguera de radiador Superior - Rad. a Tubo	24436	Polea Tensora - Ventilador, B.A. & Alt. -	36093
Tensor - B.A., Alt. & A.A. -	38517	Termostato 190° -	33915
Termostato 180° -	33956	Termostato 180° -	33956
Termostato 190° -	33915		
2006		Ford V-8 6.0 L Diesel	
Caterpillar C7 Diesel		Banda Ventilador, Alt. & A.A. -	K080830
Banda Ventilador, Alt. & A.A. -	K080774	Manguera de radiador Superior - Mot. a Rad. -	22774
Manguera de radiador Superior - Tubo a Rad. -	SIH200363C	Manguera de radiador Inferior - Mot. a Rad. -	22775
Manguera de radiador Superior - Tubo a Mot.	21571	Tensor - Ventilador, Alt. & A.A. -	38556
Tensor - Ventilador, Alt. & A.A. -	38550		
Termostato 180° -	33968	Ford V-8 7.3 L Diesel	
Termostato 190° -	33969	Banda B.A., Ventilador & Alt. C/Frenos Hid.	K080820
		Banda B.A., Ventilador, Alt. & A.A. C/Frenos de aire	K081223
Cummins ISB Diesel		Banda B.A., Ventilador, Alt. & A.A. C/Frenos Hid.	K080893
Banda B.A., Ventilador, Alt. & A.A. -	K080797	Banda B.A., Ventilador & Alt. C/Frenos de aire	K081153
Manguera de radiador Superior - Mot. a Tubo	20206	Manguera de radiador Superior - Tubo a Rad. -	SIH200363C
Manguera de radiador Inferior - Rad. a Tubo	20611	Manguera de radiador Inferior - Tubo a Rad. -	SIH200363C
Manguera de radiador Superior - Rad. a Tubo	24436	Manguera de radiador Superior - Mot. a Tubo	20611
Tensor - B.A., Alt. & A.A. -	38517	Manguera de radiador Inferior - Mot. a Tubo	20611
Termostato 180° -	33956	Tapon de aceite Tapon de aceite -	31109
Termostato 190° -	33915	Tensor -	38191
		Polea Tensora - ranurada -	38053
Ford V-8 6.0 L Diesel		Polea Tensora - Lisa -	38028
Banda Ventilador, Alt. & A.A. -	K080830		
Banda Ventilador & Compr. de Aire -	K060509	2003	
Manguera de radiador Superior - Mot. a Rad.	22774	Caterpillar 3126 Diesel	
Manguera de radiador Inferior - Mot. a Rad.	22775	Banda Ventilador, Alt. & A.A. -	K080816
Tensor - Ventilador, Alt. & A.A. -	38556	Manguera de radiador Superior - Tubo a Rad. -	SIH200363C
		Manguera de radiador Inferior - Tubo a Rad. -	SIH200363C
FORD V-8, 6.0 L DIESEL		Manguera de radiador Inferior - Mot. a Tubo	20611
Banda Micro-V, Vent., Alt. y A.A.	K080830	Manguera de radiador Superior - Mot. a Tubo	20611
Banda Micro-V, Vent. y Comp de Aire	K060509	Tensor - Ventilador, Alt. & A.A. -	38506
Manguera superior Motor a Rad.	22774	Polea Tensora - Ventilador, Alt. & A.A. -	36091
Manguera inferior Motor a Rad.	22775	Termostato 180° -	33968
		Termostato 190° -	33969
2005			
Caterpillar C7 Diesel		Cummins ISB Diesel	
Banda Ventilador, Alt. & A.A. -	K080774	Banda Ventilador, B.A. & Alt. -	K080726
Manguera de radiador Superior - Tubo a Rad. -	SIH200363C	Banda Ventilador & A.A. -	9375
Manguera de radiador Superior - Tubo a Mot.	21571	Manguera de radiador Inferior - Tubo a Rad. -	SIH200363C
Tensor - Ventilador, Alt. & A.A. -	38550	Manguera de radiador Inferior - Mot. a Tubo -	SIH200363C
Termostato 180° -	33968	Manguera de radiador Superior - Tubo a Rad. -	SIH200363C
Termostato 190° -	33969	Manguera de radiador Superior - Mot. a Tubo -	SIH200363C
		Tensor - Ventilador, B.A. & Alt. -	38516
Cummins ISB Diesel		Polea Tensora - Ventilador, B.A. & Alt. -	36093
Banda B.A., Ventilador, Alt. & A.A. -	K080797	Termostato 180° -	33956
Manguera de radiador Inferior - Rad. a Tubo	20611	Termostato 190° -	33915
Manguera de radiador Superior - Mot. a Tubo	20206		
Manguera de radiador Superior - Rad. a Tubo	24436	Ford V-8 6.0 L Diesel	
Tensor - B.A., Alt. & A.A. -	38517	Banda Ventilador, Alt. & A.A. -	K080830
Termostato 180° -	33956	Manguera de radiador Inferior - Mot. a Rad.	22775
Termostato 190° -	33915	Manguera de radiador Superior - Mot. a Rad.	22774
		Tensor - Ventilador, Alt. & A.A. -	38556
Ford V-8 6.0 L Diesel			
Banda Ventilador, Alt. & A.A. -	K080830	Ford V-8 7.3 L Diesel	
Manguera de radiador Superior - Mot. a Rad.	22774	Banda B.A., Ventilador, Alt. & A.A. C/Frenos Hid.	K080893
Manguera de radiador Inferior - Mot. a Rad.	22775	Banda B.A., Ventilador, Alt. & A.A. C/Frenos de aire	K081223
Tensor - Ventilador, Alt. & A.A. -	38556	Banda B.A., Ventilador & Alt. C/Frenos de aire	K081153
		Banda B.A., Ventilador & Alt. C/Frenos Hid.	K080820
2004		Manguera de radiador Inferior - Tubo a Rad. -	SIH200363C
Caterpillar 3126 Diesel		Manguera de radiador Superior - Tubo a Rad. -	SIH200363C
Banda Ventilador, Alt. & A.A. -	K080816	Manguera de radiador Superior - Mot. a Tubo	20611
Manguera de radiador Inferior - Tubo a Rad. -	SIH200363C	Manguera de radiador Inferior - Mot. a Tubo	20611
Manguera de radiador Superior - Tubo a Rad. -	SIH200363C	Tapon de aceite Tapon de aceite -	31109
Manguera de radiador Superior - Mot. a Tubo	20611	Tensor -	38191
Manguera de radiador Inferior - Mot. a Tubo	20611	Polea Tensora - ranurada -	38053
Tensor - Ventilador, Alt. & A.A. -	38506	Polea Tensora - Lisa -	38028
Polea Tensora - Ventilador, Alt. & A.A. -	36091		
Termostato 180° -	33968	2002	
Termostato 190° -	33969	Caterpillar 3126 Diesel	
		Banda Ventilador, Alt. & A.A. -	K080816
Caterpillar C7 Diesel		Manguera de radiador Superior - Tubo a Rad. -	SIH200363C
Banda Ventilador, Alt. & A.A. -	K080774	Manguera de radiador Inferior - Tubo a Rad. -	SIH200363C
Manguera de radiador Superior - Tubo a Rad. -	SIH200363C	Manguera de radiador Inferior - Mot. a Tubo	20611
Manguera de radiador Superior - Tubo a Mot.	21571	Manguera de radiador Superior - Mot. a Tubo	20611
Tensor - Ventilador, Alt. & A.A. -	38550	Tensor - Ventilador, Alt. & A.A. -	38506
Termostato 180° -	33968	Polea Tensora - Ventilador, Alt. & A.A. -	36091
Termostato 190° -	33969	Termostato 190° -	33969
		Termostato 180° -	33968
Cummins ISB Diesel			
Banda Ventilador, B.A. & Alt. -	K080726		



Cummins ISB Diesel

Banda B.A., Ventilador & Alt. -	K080726
Banda Ventilador & A.A. -	9375
Manguera de radiador Inferior - Tubo a Rad. -	SIH200363C
Manguera de radiador Superior - Mot. a Tubo -	SIH200363C
Manguera de radiador Inferior - Mot. a Tubo -	SIH200363C
Manguera de radiador Superior - Tubo a Rad. -	SIH200363C
Tensor - Ventilador, B.A. & Alt. -	38516
Polea Tensora - Ventilador, B.A. & Alt. -	36093
Termostato 190° -	33915
Termostato 180° -	33956

Ford V-8 7.3 L Diesel

Banda B.A., Ventilador, Alt. & A.A. C/Frenos de aire	K081223
Banda B.A., Ventilador & Alt. C/Frenos Hid.	K080820
Banda B.A., Ventilador & Alt. C/Frenos de aire	K081153
Banda B.A., Ventilador, Alt. & A.A. C/Frenos Hid.	K080893
Manguera de radiador Superior - Tubo a Rad. -	SIH200363C
Manguera de radiador Inferior - Tubo a Rad. -	SIH200363C
Manguera de radiador Superior - Mot. a Tubo	20611
Manguera de radiador Inferior - Mot. a Tubo	20611
Tapon de aceite Tapon de aceite -	31109
Tensor -	38191
Polea Tensora - ranurada -	38053
Polea Tensora - Lisa -	38028

2001

Caterpillar 3126 Diesel

Banda Ventilador, Alt. & A.A. -	K080816
Manguera de radiador Inferior - Tubo a Rad. -	SIH200363C
Manguera de radiador Inferior - Mot. a Tubo -	SIH200363C
Manguera de radiador Superior - Tubo a Rad. -	SIH200363C
Manguera de radiador Superior - Mot. a Tubo	20611
Tensor - Ventilador, Alt. & A.A. -	38506
Polea Tensora - Ventilador, Alt. & A.A. -	36091
Termostato 190° -	33969
Termostato 180° -	33968

Cummins ISB Diesel

Banda B.A., Ventilador & Alt. -	K080726
Banda Ventilador & A.A. -	9375
Manguera de radiador Inferior - Tubo a Rad. -	SIH200363C
Manguera de radiador Superior - Tubo a Rad. -	SIH200363C
Manguera de radiador Superior - Mot. a Tubo -	SIH200363C
Manguera de radiador Inferior - Mot. a Tubo -	SIH200363C
Tensor - Ventilador & A.A. -	38516
Polea Tensora - Ventilador & A.A. -	36093
Termostato 190° -	33915
Termostato 180° -	33956

Ford V-8 7.3 L Diesel

Banda B.A., Ventilador & Alt. C/Frenos Hid.	K080820
Banda B.A., Ventilador, Alt. & A.A. C/Frenos Hid.	K080893
Banda B.A., Ventilador, Alt. & A.A. C/Frenos de aire	K081223
Banda B.A., Ventilador & Alt. C/Frenos de aire	K081153
Manguera de radiador Superior - Tubo a Rad. -	SIH200363C
Manguera de radiador Inferior - Tubo a Rad. -	SIH200363C
Manguera de radiador Superior - Mot. a Tubo	20611
Manguera de radiador Inferior - Mot. a Tubo	20611
Tapon de aceite Tapon de aceite -	31109
Tensor -	38191
Polea Tensora - Lisa -	38028
Polea Tensora - ranurada -	38053

2000

Caterpillar 3126 Diesel

Banda Ventilador, Alt. & A.A. -	K080816
Manguera de radiador Inferior - Mot. a Tubo -	SIH200363C
Manguera de radiador Inferior - Tubo a Rad. -	SIH200363C
Manguera de radiador Superior - Tubo a Rad. -	SIH200363C
Manguera de radiador Superior - Mot. a Tubo	20611
Tensor - Ventilador, Alt. & A.A. -	38506
Polea Tensora - Ventilador, Alt. & A.A. -	36091
Termostato 190° -	33969
Termostato 180° -	33968

Cummins ISB Diesel

Banda Ventilador, Alt. & Toma Fuerza -	K080726
Banda Ventilador & A.A. -	9375
Manguera de radiador Superior - Tubo a Rad. -	SIH200363C
Manguera de radiador Superior - Mot. a Tubo -	SIH200363C
Manguera de radiador Inferior - Tubo a Rad. -	SIH200363C
Manguera de radiador Inferior - Mot. a Tubo -	SIH200363C
Tensor - Ventilador, Alt. & Toma Fuerza -	38516

Polea Tensora - Ventilador, Alt. & Toma Fuerza -	36093
Termostato 180° -	33956
Termostato 190° -	33915

Ford V-8 7.3 L Diesel

Banda B.A., Ventilador & Alt. C/Frenos de aire	K081153
Banda B.A., Ventilador, Alt. & A.A. C/Frenos Hid.	K080893
Banda B.A., Ventilador, Alt. & A.A. C/Frenos de aire	K081223
Banda B.A., Ventilador & Alt. C/Frenos Hid.	K080820
Manguera de radiador Inferior - Tubo a Rad. -	SIH200363C
Manguera de radiador Superior - Tubo a Rad. -	SIH200363C
Manguera de radiador Inferior - Mot. a Tubo	20611
Manguera de radiador Superior - Mot. a Tubo	20611
Tapon de aceite Tapon de aceite -	31109
Tensor -	38191
Polea Tensora - ranurada -	38053
Polea Tensora - Lisa -	38028

F800

1999

CUMMINS ISB DIESEL

Banda Micro-V, B.A., Vent. y Alt.	K080830
Banda -V, Aire Acondicionado	8416 GS
Manguera superior Mang. Sup. Recta, Tubo a Rad.	24432
Manguera superior Mang. Sup. Recta, Motor a Tubo	24432
Manguera inferior Mang. Inf. Recta, Tubo a Rad.	24432
Manguera inferior Mang. Inf. Motor a Tubo	24432
Termostato Termostato, Servicio Pesado	33956
Termostato Termostato, Regular	33915

1998

CUMMINS ISB DIESEL

Banda Micro-V, Alt. Toma de Fuerza, Vent. y A.A.	K080830
Banda -V, Vent. A Bomba Hidráulica	PQ17420
Manguera inferior Mang. Inf. Recta, Tubo a Rad.	24432
Manguera superior Mang. Sup. Recta, Motor a Tubo	24432
Manguera superior Mang. Sup. Recta, Tubo a Rad.	24432
Manguera inferior Mang. Inf. Motor a Tubo	24432
Tensor Toma de Fuerza, Ven, Alt., y A.A.	38517
Termostato Termostato, Servicio Pesado	33956
Termostato Termostato, Servicio Pesado	33956
Termostato Termostato, Regular	33915

LCF

2007

Ford V-6 4.5 L Diesel

Banda B.A., Ventilador, Alt. & A.A. -	K081331
---------------------------------------	----------------

2006

Ford V-6 4.5 L Diesel

Banda B.A., Ventilador, Alt. & A.A. -	K081331
---------------------------------------	----------------

FORD V-6, 4.5 L DIESEL

Banda Micro-V, B.A., Vent., Alt, y A.A.	K081331
---	----------------

FREIGHTLINER

Araosv

2006

Detroit Diesel 6-Cyl. 12.7 L Diesel

Banda Ventilador -	K100579
Banda Alt. & A.A. -	K080580
Manguera de radiador Inferior - Refrigerador a Tubo -	SIH275363C
Manguera de radiador Superior - Rad. a Tubo -	SIH250363C
Manguera de radiador Superior - Mot. a Tubo -	SIH250363C
Manguera de radiador Inferior - Mot. a Refrigerador -	SIH275363C
Manguera de radiador Inferior - Rad. a Tubo	21891
Tensor - Alt. & A.A. -	38501
Tensor - Ventilador -	38503
Polea Tensora - Ventilador -	38076
Polea Tensora - Alt. & A.A. -	38075
Termostato 190° -	33599

Detroit Diesel 6-Cyl. 14.0 L Diesel

Banda Ventilador -	K100579
Banda Alt. & A.A. -	K080580
Manguera de radiador Superior - Rad. a Tubo -	SIH250363C
Manguera de radiador Superior - Mot. a Tubo -	SIH250363C
Manguera de radiador Inferior - Refrigerador a Tubo -	SIH275363C
Manguera de radiador Inferior - Mot. a Refrigerador -	SIH275363C
Manguera de radiador Inferior - Rad. a Tubo	21891
Polea Tensora - Ventilador -	38076
Tensor - Alt. & A.A. -	38501
Tensor - Ventilador -	38503



Polea Tensora - Alt. & A.A. -	38075	Polea Tensora - Ventilador -	38076
Termostato 190° -	33599	Tensor - Alt. & A.A. -	38501
2005		Polea Tensora - Alt. & A.A. -	38075
Detroit Diesel 6-Cyl. 12.7 L Diesel		Termostato 190° -	33599
Banda Ventilador -	K100579	2003	
Banda Alt. & A.A. -	K080580	Caterpillar C10 Diesel	
Manguera de radiador Superior - Rad. a Tubo -	SIH250363C	Banda Ventilador & Alt. -	K080855
Manguera de radiador Superior - Mot. a Tubo -	SIH250363C	Banda Ventilador a A.A. -	K060523
Manguera de radiador Inferior - Refrigerador a Tubo -	SIH275363C	Tensor - Ventilador, Alt. & Toma Fuerza -	38506
Manguera de radiador Inferior - Mot. a Refrigerador -	SIH275363C	Tensor - Ventilador a A.A. -	38524
Manguera de radiador Inferior - Rad. a Tubo	21891	Polea Tensora - Ventilador a A.A. -	36091
Tensor - Ventilador -	38503	Polea Tensora - Ventilador, Alt. & Toma Fuerza -	36091
Polea Tensora - Ventilador -	38076	Polea guía - Ventilador & Alt. C/Polea Loca Plana	36091
Tensor - Alt. & A.A. -	38501	Termostato 160° -	33576
Polea Tensora - Alt. & A.A. -	38075	Termostato 170° -	33577
Termostato 190° -	33599	Termostato 180° -	33578
Detroit Diesel 6-Cyl. 14.0 L Diesel		Termostato 190° -	33579
Banda Ventilador -	K100579	Caterpillar C12 Diesel	
Banda Alt. & A.A. -	K080580	Banda Ventilador & Alt. -	K080855
Manguera de radiador Superior - Rad. a Tubo -	SIH250363C	Banda Ventilador a A.A. -	K060523
Manguera de radiador Inferior - Refrigerador a Tubo -	SIH275363C	Tensor - Ventilador a A.A. -	38524
Manguera de radiador Superior - Mot. a Tubo -	SIH250363C	Tensor - Ventilador, Alt. & Toma Fuerza -	38506
Manguera de radiador Inferior - Mot. a Refrigerador -	SIH275363C	Polea guía - Ventilador & Alt. C/Polea Loca Plana	36091
Manguera de radiador Inferior - Rad. a Tubo	21891	Polea Tensora - Ventilador a A.A. -	36091
Tensor - Ventilador -	38503	Polea Tensora - Ventilador, Alt. & Toma Fuerza -	36091
Tensor - Alt. & A.A. -	38501	Termostato 160° -	33576
Polea Tensora - Ventilador -	38076	Termostato 170° -	33577
Polea Tensora - Alt. & A.A. -	38075	Termostato 180° -	33578
Termostato 190° -	33599	Termostato 190° -	33579
2004		Caterpillar C15 Diesel	
Caterpillar C12 Diesel		Banda Ventilador & Alt. -	K080952
Banda Ventilador & Alt. -	K080855	Banda Ventilador a A.A. -	K060547
Banda Ventilador a A.A. -	K060523	Manguera de radiador Superior - Mot. a Tubo -	SIH250363C
Tensor - Ventilador a A.A. -	38524	Manguera de radiador Superior - Rad. a Tubo -	SIH250363C
Tensor - Ventilador, Alt. & Toma Fuerza -	38506	Manguera de radiador Inferior - Mot. a Tubo	21400
Polea Tensora - Ventilador, Alt. & Toma Fuerza -	36091	Manguera de radiador Inferior - Rad. a Tubo	21891
Polea Tensora - Ventilador a A.A. -	36091	Tensor - Ventilador & Alt. -	38506
Polea guía - Ventilador & Alt. C/Polea Loca Plana	36091	Tensor - Ventilador a A.A. -	38508
Termostato 160° -	33576	Polea Tensora - Ventilador & Alt. -	36091
Termostato 170° -	33577	Polea Tensora - Ventilador a A.A. -	36091
Termostato 180° -	33578	Termostato 160° -	33576
Termostato 190° -	33579	Termostato 170° -	33577
Caterpillar C15 Diesel		Termostato 180° -	33578
Banda Ventilador & Alt. -	K080952	Termostato 190° -	33579
Banda Ventilador a A.A. -	K060547	Termostato 180° -	33578
Manguera de radiador Superior - Rad. a Tubo -	SIH250363C	Cummins ISX Diesel	
Manguera de radiador Superior - Mot. a Tubo -	SIH250363C	Banda B.A., Alt. & A.A. -	K100710
Manguera de radiador Inferior - Mot. a Tubo	21400	Banda Ventilador & B.A. -	K060685
Manguera de radiador Inferior - Rad. a Tubo	21891	Tensor - Ventilador -	38535
Tensor - Ventilador a A.A. -	38508	Tensor - Toma Fuerza, Alt. & A.A. -	38532
Tensor - Ventilador & Alt. -	38506	Polea Tensora - Toma Fuerza, Alt. & A.A. -	36095
Polea Tensora - Ventilador a A.A. -	36091	Polea Tensora - Ventilador -	36092
Polea Tensora - Ventilador & Alt. -	36091	Detroit Diesel 6-Cyl. 11.1 L Diesel	
Termostato 160° -	33576	Banda Ventilador -	K100579
Termostato 170° -	33577	Banda Alt. & A.A. -	K080580
Termostato 180° -	33578	Manguera de radiador Superior - Rad. a Tubo -	SIH250363C
Termostato 190° -	33579	Manguera de radiador Superior - Mot. a Tubo -	SIH250363C
Detroit Diesel 6-Cyl. 12.7 L Diesel		Manguera de radiador Inferior - Refrigerador a Tubo -	SIH275363C
Banda Ventilador -	K100579	Manguera de radiador Inferior - Mot. a Refrigerador -	SIH275363C
Banda Alt. & A.A. -	K080580	Manguera de radiador Inferior - Rad. a Tubo	21891
Manguera de radiador Superior - Rad. a Tubo -	SIH250363C	Polea Tensora - Ventilador -	38076
Manguera de radiador Superior - Mot. a Tubo -	SIH250363C	Tensor - Ventilador -	38503
Manguera de radiador Inferior - Refrigerador a Tubo -	SIH275363C	Tensor - Alt. & A.A. -	38501
Manguera de radiador Inferior - Mot. a Refrigerador -	SIH275363C	Polea Tensora - Alt. & A.A. -	38075
Manguera de radiador Inferior - Rad. a Tubo	21891	Termostato 190° -	33599
Polea Tensora - Ventilador -	38076	Detroit Diesel 6-Cyl. 12.7 L Diesel	
Tensor - Ventilador -	38503	Banda Ventilador -	K100579
Tensor - Alt. & A.A. -	38501	Banda Alt. & A.A. -	K080580
Polea Tensora - Alt. & A.A. -	38075	Manguera de radiador Superior - Mot. a Tubo -	SIH250363C
Termostato 190° -	33599	Manguera de radiador Superior - Rad. a Tubo -	SIH250363C
Detroit Diesel 6-Cyl. 14.0 L Diesel		Manguera de radiador Inferior - Refrigerador a Tubo -	SIH275363C
Banda Ventilador -	K100579	Manguera de radiador Inferior - Mot. a Refrigerador -	SIH275363C
Banda Alt. & A.A. -	K080580	Manguera de radiador Inferior - Rad. a Tubo	21891
Manguera de radiador Superior - Rad. a Tubo -	SIH250363C	Tensor - Ventilador -	38503
Manguera de radiador Superior - Mot. a Tubo -	SIH250363C	Tensor - Alt. & A.A. -	38501
Manguera de radiador Inferior - Refrigerador a Tubo -	SIH275363C	Polea Tensora - Ventilador -	38076
Manguera de radiador Inferior - Mot. a Refrigerador -	SIH275363C	Polea Tensora - Alt. & A.A. -	38075
Manguera de radiador Inferior - Rad. a Tubo	21891	Termostato 190° -	33599
Tensor - Ventilador -	38503	Detroit Diesel 6-Cyl. 14.0 L Diesel	
		Banda Ventilador -	K100579

Banda Alt. & A.A. -	K080580	Banda Ventilador -	K100579
Manguera de radiador Superior - Mot. a Tubo -	SIH250363C	Banda Alt. & A.A. -	K080580
Manguera de radiador Superior - Rad. a Tubo -	SIH250363C	Manguera de radiador Superior - Rad. a Tubo -	SIH250363C
Manguera de radiador Inferior - Refrigerador a Tubo -	SIH275363C	Manguera de radiador Superior - Mot. a Tubo -	SIH250363C
Manguera de radiador Inferior - Mot. a Refrigerador -	SIH275363C	Manguera de radiador Inferior - Refrigerador a Tubo -	SIH275363C
Manguera de radiador Inferior - Rad. a Tubo	21891	Manguera de radiador Inferior - Mot. a Refrigerador -	SIH275363C
Polea Tensora - Ventilador -	38076	Manguera de radiador Inferior - Rad. a Tubo	21891
Tensor - Ventilador -	38503	Tensor - Alt. & A.A. -	38501
Tensor - Alt. & A.A. -	38501	Polea Tensora - Ventilador -	38076
Polea Tensora - Alt. & A.A. -	38075	Tensor - Ventilador -	38503
Termostato 190° -	33599	Polea Tensora - Alt. & A.A. -	38075
		Termostato 190° -	33599
2002		2001	
Caterpillar 3406 Diesel		Caterpillar 3406 Diesel	
Termostato 175° -	33549	Termostato 160° -	33576
Caterpillar C10 Diesel		Termostato 170° -	33577
Banda Ventilador & Alt. -	K080855	Termostato 190° -	33579
Banda Ventilador a A.A. -	K060523	Termostato 180° -	33578
Tensor - Ventilador, Alt. & Toma Fuerza -	38506	Caterpillar C10 Diesel	
Tensor - Ventilador a A.A. -	38524	Banda Ventilador & Alt. -	K080855
Polea guía - Ventilador & Alt. C/Polea Loca Plana	36091	Banda Ventilador a A.A. -	K060523
Polea Tensora - Ventilador a A.A. -	36091	Tensor - Ventilador a A.A. -	38524
Polea Tensora - Ventilador, Alt. & Toma Fuerza -	36091	Tensor - Ventilador, Alt. & Toma Fuerza -	38506
Termostato 160° -	33576	Polea Tensora - Ventilador a A.A. -	36091
Termostato 170° -	33577	Polea Tensora - Ventilador, Alt. & Toma Fuerza -	36091
Termostato 180° -	33578	Polea guía - Ventilador & Alt. C/Polea Loca Plana	36091
Termostato 190° -	33579	Termostato 160° -	33576
Caterpillar C12 Diesel		Termostato 170° -	33577
Banda Ventilador & Alt. -	K080855	Termostato 190° -	33579
Banda Ventilador a A.A. -	K060523	Termostato 180° -	33578
Tensor - Ventilador, Alt. & Toma Fuerza -	38506	Caterpillar C12 Diesel	
Tensor - Ventilador a A.A. -	38524	Banda Ventilador & Alt. -	K080855
Polea Tensora - Ventilador, Alt. & Toma Fuerza -	36091	Banda Ventilador a A.A. -	K060523
Polea guía - Ventilador & Alt. C/Polea Loca Plana	36091	Tensor - Ventilador a A.A. -	38524
Polea Tensora - Ventilador a A.A. -	36091	Tensor - Ventilador, Alt. & Toma Fuerza -	38506
Termostato 160° -	33576	Polea Tensora - Ventilador, Alt. & Toma Fuerza -	36091
Termostato 170° -	33577	Polea guía - Ventilador & Alt. C/Polea Loca Plana	36091
Termostato 190° -	33579	Polea Tensora - Ventilador a A.A. -	36091
Termostato 180° -	33578	Termostato 160° -	33576
Caterpillar C15 Diesel		Termostato 170° -	33577
Banda Ventilador & Alt. -	K080952	Termostato 190° -	33579
Banda Ventilador a A.A. -	K060547	Termostato 180° -	33578
Manguera de radiador Superior - Rad. a Tubo -	SIH250363C	Termostato 190° -	33579
Manguera de radiador Superior - Mot. a Tubo -	SIH250363C	Caterpillar C15 Diesel	
Manguera de radiador Inferior - Rad. a Tubo	21891	Banda Ventilador & Alt. -	K080952
Manguera de radiador Inferior - Mot. a Tubo	21400	Banda Ventilador a A.A. -	K060547
Tensor - Ventilador & Alt. -	38506	Manguera de radiador Superior - Rad. a Tubo -	SIH250363C
Tensor - Ventilador a A.A. -	38508	Manguera de radiador Superior - Mot. a Tubo -	SIH250363C
Polea Tensora - Ventilador & Alt. -	36091	Manguera de radiador Inferior - Mot. a Tubo	21400
Polea Tensora - Ventilador a A.A. -	36091	Manguera de radiador Inferior - Rad. a Tubo	21891
Termostato 160° -	33576	Tensor - Ventilador & Alt. -	38506
Termostato 170° -	33577	Tensor - Ventilador a A.A. -	38508
Termostato 180° -	33578	Polea Tensora - Ventilador a A.A. -	36091
Termostato 190° -	33579	Polea Tensora - Ventilador & Alt. -	36091
Cummins ISX Diesel		Termostato 160° -	33576
Banda B.A., Alt. & A.A. -	K100710	Termostato 170° -	33577
Banda Ventilador & B.A. -	K060685	Termostato 190° -	33579
Tensor - Ventilador -	38535	Termostato 180° -	33578
Tensor - Toma Fuerza, Alt. & A.A. -	38532	Cummins ISX Diesel	
Polea Tensora - Ventilador -	36092	Banda B.A., Alt. & A.A. -	K100710
Polea Tensora - Toma Fuerza, Alt. & A.A. -	36095	Banda Ventilador & B.A. -	K060685
Cummins N14 Diesel		Tensor - Toma Fuerza, Alt. & A.A. -	38532
Termostato 160° -	33576	Tensor - Ventilador -	38535
Termostato 170° -	33577	Polea Tensora - Ventilador -	36092
Termostato 190° -	33579	Polea Tensora - Toma Fuerza, Alt. & A.A. -	36095
Termostato 180° -	33578	Cummins N14 Diesel	
Detroit Diesel 6-Cyl. 11.1 L Diesel		Termostato 160° -	33576
Banda Ventilador -	K100579	Termostato 170° -	33577
Banda Alt. & A.A. -	K080580	Termostato 180° -	33578
Manguera de radiador Superior - Rad. a Tubo -	SIH250363C	Termostato 190° -	33579
Manguera de radiador Superior - Mot. a Tubo -	SIH250363C	Detroit Diesel 6-Cyl. 11.1 L Diesel	
Manguera de radiador Inferior - Refrigerador a Tubo -	SIH275363C	Banda Ventilador -	K100579
Manguera de radiador Inferior - Mot. a Refrigerador -	SIH275363C	Banda Alt. & A.A. -	K080580
Manguera de radiador Inferior - Rad. a Tubo	21891	Manguera de radiador Superior - Mot. a Tubo -	SIH250363C
Tensor - Ventilador -	38503	Manguera de radiador Superior - Rad. a Tubo -	SIH250363C
Tensor - Alt. & A.A. -	38501	Manguera de radiador Inferior - Mot. a Refrigerador -	SIH275363C
Polea Tensora - Ventilador -	38076	Manguera de radiador Inferior - Refrigerador a Tubo -	SIH275363C
Polea Tensora - Alt. & A.A. -	38075	Manguera de radiador Inferior - Rad. a Tubo	21891
Termostato 190° -	33599	Polea Tensora - Ventilador -	38076
Detroit Diesel 6-Cyl. 12.7 L Diesel		Tensor - Ventilador -	38503

Tensor - Alt. & A.A. -	38501	Manguera de radiador Inferior - Rad. a Tubo	21891
Polea Tensora - Alt. & A.A. -	38075	Tensor - Ventilador -	38503
Termostato 190° -	33599	Tensor - Alt. & A.A. -	38501
Detroit Diesel 6-Cyl. 12.7 L Diesel		Polea Tensora - Ventilador -	38076
Banda Ventilador -	K100579	Polea Tensora - Alt. & A.A. -	38075
Banda Alt. & A.A. -	K080580	Termostato 190° -	33599
Manguera de radiador Superior - Mot. a Tubo -	SIH250363C	Detroit Diesel 6-Cyl. 12.7 L Diesel	
Manguera de radiador Superior - Rad. a Tubo -	SIH250363C	Banda Ventilador -	K100579
Manguera de radiador Inferior - Refrigerador a Tubo -	SIH275363C	Banda Alt. & A.A. -	K080580
Manguera de radiador Inferior - Mot. a Refrigerador -	SIH275363C	Manguera de radiador Superior - Mot. a Tubo -	SIH250363C
Manguera de radiador Inferior - Rad. a Tubo	21891	Manguera de radiador Superior - Rad. a Tubo -	SIH250363C
Polea Tensora - Ventilador -	38076	Manguera de radiador Inferior - Mot. a Refrigerador -	SIH275363C
Tensor - Alt. & A.A. -	38501	Manguera de radiador Inferior - Refrigerador a Tubo -	SIH275363C
Tensor - Ventilador -	38503	Manguera de radiador Inferior - Rad. a Tubo	21891
Polea Tensora - Alt. & A.A. -	38075	Tensor - Ventilador -	38503
Termostato 190° -	33599	Tensor - Alt. & A.A. -	38501
2000		Polea Tensora - Ventilador -	38076
Caterpillar 3406 Diesel		Polea Tensora - Alt. & A.A. -	38075
Banda Ventilador & Alt. -	K080952	Termostato 190° -	33599
Banda Ventilador a A.A. -	K060547	1999	
Manguera de radiador Superior - Rad. a Tubo -	SIH250363C	Caterpillar 3406 Diesel	
Manguera de radiador Superior - Mot. a Tubo -	SIH250363C	Banda Ventilador & Alt. -	K080952
Manguera de radiador Inferior - Mot. a Tubo	21400	Banda Ventilador a A.A. -	K060547
Manguera de radiador Inferior - Rad. a Tubo	21891	Manguera de radiador Superior - Rad. a Tubo -	SIH250363C
Termostato 160° -	33576	Manguera de radiador Superior - Mot. a Tubo -	SIH250363C
Termostato 170° -	33577	Manguera de radiador Inferior - Rad. a Tubo	21891
Termostato 190° -	33579	Manguera de radiador Inferior - Mot. a Tubo	21400
Termostato 180° -	33578	Termostato 160° -	33576
Caterpillar C10 Diesel		Termostato 170° -	33577
Banda Ventilador & Alt. -	K080855	Termostato 180° -	33578
Banda Ventilador a A.A. -	K060523	Termostato 190° -	33579
Tensor - Ventilador a A.A. -	38524	Caterpillar C10 Diesel	
Tensor - Ventilador, Alt. & Toma Fuerza -	38506	Polea guía - Ventilador & Alt. C/Polea Loca Plana	36091
Polea Tensora - Ventilador, Alt. & Toma Fuerza -	36091	Termostato 160° -	33576
Polea guía - Ventilador & Alt. C/Polea Loca Plana	36091	Termostato 170° -	33577
Polea Tensora - Ventilador a A.A. -	36091	Termostato 180° -	33578
Termostato 160° -	33576	Termostato 190° -	33579
Termostato 170° -	33577	Caterpillar C12 Diesel	
Termostato 190° -	33579	Banda Ventilador & Alt. -	K080855
Termostato 180° -	33578	Banda Ventilador a A.A. -	K060523
Caterpillar C12 Diesel		Tensor - Ventilador a A.A. -	38524
Banda Ventilador & Alt. -	K080855	Tensor - Ventilador, Alt. & Toma Fuerza -	38506
Banda Ventilador a A.A. -	K060523	Polea Tensora - Ventilador a A.A. -	36091
Tensor - Ventilador a A.A. -	38524	Polea guía - Ventilador & Alt. C/Polea Loca Plana	36091
Tensor - Ventilador, Alt. & Toma Fuerza -	38506	Polea Tensora - Ventilador, Alt. & Toma Fuerza -	36091
Polea Tensora - Ventilador a A.A. -	36091	Termostato 160° -	33576
Polea guía - Ventilador & Alt. C/Polea Loca Plana	36091	Termostato 170° -	33577
Polea Tensora - Ventilador, Alt. & Toma Fuerza -	36091	Termostato 180° -	33578
Termostato 160° -	33576	Termostato 190° -	33579
Termostato 170° -	33577	Cummins ISM Diesel	
Termostato 180° -	33578	Banda Ventilador & Alt. -	K080730
Termostato 190° -	33579	Manguera de radiador Inferior - Rad. a Tubo -	SIH250363C
Cummins ISM Diesel		Manguera de radiador Inferior - Mot. a Tubo -	SIH250363C
Banda Ventilador & Alt. -	K080708	Manguera de radiador Superior - Rad. a Tubo	21891
Banda A.A. -	9412	Manguera de radiador Superior - Mot. a Tubo	24436
Manguera de radiador Inferior - Mot. a Tubo -	SIH250363C	Cummins ISX Diesel	
Manguera de radiador Inferior - Tubo a Rad. -	SIH250363C	Banda B.A., Alt. & A.A. -	K100710
Manguera de radiador Superior - Tubo a Rad. -	SIH250363C	Banda Ventilador & B.A. -	K060685
Manguera de radiador Superior - Mot. a Tubo	24436	Tensor - Ventilador -	38535
Tensor - Ventilador & Alt. -	38521	Tensor - Toma Fuerza, Alt. & A.A. -	38532
Cummins ISX Diesel		Polea Tensora - Ventilador -	36092
Banda B.A., Alt. & A.A. -	K100710	Polea Tensora - Toma Fuerza, Alt. & A.A. -	36095
Banda Ventilador & B.A. -	K060685	Cummins N14 Diesel	
Tensor - Ventilador -	38535	Termostato 160° -	33576
Tensor - Toma Fuerza, Alt. & A.A. -	38532	Termostato 170° -	33577
Polea Tensora - Ventilador -	36092	Termostato 190° -	33579
Polea Tensora - Toma Fuerza, Alt. & A.A. -	36095	Termostato 180° -	33578
Cummins N14 Diesel		Detroit Diesel 6-Cyl. 11.1 L Diesel	
Termostato 160° -	33576	Banda Toma Fuerza, Alt. & A.A. C/V-Banda acanalada	K080585
Termostato 170° -	33577	Banda Ventilador -	9590
Termostato 180° -	33578	Banda Alt. & A.A. C/V-Banda	9600
Termostato 190° -	33579	Manguera de radiador Superior - Rad. a Tubo -	SIH250363C
Detroit Diesel 6-Cyl. 11.1 L Diesel		Manguera de radiador Superior - Mot. a Tubo -	SIH250363C
Banda Ventilador -	K100579	Manguera de radiador Inferior - Mot. a Refrigerador -	SIH275363C
Banda Alt. & A.A. -	K080580	Manguera de radiador Inferior - Refrigerador a Tubo -	SIH275363C
Manguera de radiador Superior - Rad. a Tubo -	SIH250363C	Manguera de radiador Inferior - Rad. a Tubo	21891
Manguera de radiador Superior - Mot. a Tubo -	SIH250363C	Tensor - Toma Fuerza, Alt. & A.A. -	38501
Manguera de radiador Inferior - Refrigerador a Tubo -	SIH275363C	Polea Tensora - Toma Fuerza, Alt. & A.A. -	38075
Manguera de radiador Inferior - Mot. a Refrigerador -	SIH275363C	Termostato 190° -	33599
		Detroit Diesel 6-Cyl. 12.7 L Diesel	
		Banda Toma Fuerza, Alt. & A.A. C/V-Banda acanalada	K080585
		Banda Alt. & A.A. C/V-Banda	9600
		Banda Ventilador -	9590
		Manguera de radiador Superior - Rad. a Tubo -	SIH250363C
		Manguera de radiador Superior - Mot. a Tubo -	SIH250363C
		Manguera de radiador Inferior - Mot. a Refrigerador -	SIH275363C
		Manguera de radiador Inferior - Refrigerador a Tubo -	SIH275363C
		Manguera de radiador Inferior - Rad. a Tubo	21891
		Tensor - Toma Fuerza, Alt. & A.A. -	38501
		Polea Tensora - Toma Fuerza, Alt. & A.A. -	38075
		Termostato 190° -	33599
		Detroit Diesel 6-Cyl. 12.7 L Diesel	
		Banda Toma Fuerza, Alt. & A.A. C/V-Banda acanalada	K080585
		Banda Alt. & A.A. C/V-Banda	9600
		Banda Ventilador -	9590
		Manguera de radiador Superior - Rad. a Tubo -	SIH250363C
		Manguera de radiador Superior - Mot. a Tubo -	SIH250363C

Manguera de radiador Inferior - Mot. a Refrigerador -	SIH275363C	Manguera de radiador Superior - Mot. a Rad.	22745
Manguera de radiador Inferior - Refrigerador a Tubo -	SIH275363C	Tensor - Ventilador, Alt. & A.A. -	38550
Manguera de radiador Inferior - Rad. a Tubo	21891	Polea guía - Lisa -	36091
Tensor - Toma Fuerza, Alt. & A.A. -	38501	Polea guía -	36096
Polea Tensora - Toma Fuerza, Alt. & A.A. -	38075	Termostato 180° -	33968
Termostato 190° -	33599	Termostato 190° -	33969
Business Class M2			
2008			
Caterpillar C13 Diesel			
Termostato 160° -	33576		
Termostato 170° -	33577		
Termostato 180° -	33578		
Termostato 190° -	33579		
Caterpillar C7 Diesel			
Termostato 190° -	33969		
Termostato 180° -	33968		
Caterpillar C9 Diesel			
Termostato 160° -	33576		
Termostato 170° -	33577		
Termostato 180° -	33578		
Termostato 190° -	33579		
Cummins ISB-07 Diesel			
Banda Ventilador, Alt. & A.A. -	K080816		
Manguera de radiador Inferior - Rad. a Tubo -	SIH200363C		
Manguera de radiador Inferior - Mot. a Tubo -	SIH200363C		
Termostato 190° -	33915		
Termostato 180° -	33956		
Cummins ISC Diesel			
Banda Ventilador, Alt. & A.A. -	K080820		
Manguera de radiador Inferior - Rad. a Tubo -	SIH200363C		
Manguera de radiador Superior - Rad. a Tubo -	SIH200363C		
Manguera de radiador Inferior - Mot. a Tubo	24436		
Manguera de radiador Superior - Mot. a Tubo	24436		
Termostato 181° C/Un solo Termostato	33959		
Termostato 180° C/Doble Termostatos	33966		
Mercedes-Benz MBE 900 Diesel			
Banda Ventilador, Alt. & A.A. -	K080825		
Manguera de radiador Superior - Rad. a Tubo -	SIH200363C		
Manguera de radiador Superior - Mot. a Tubo -	SIH200363C		
Manguera de radiador Inferior - Rad. a Tubo	20206		
Manguera de radiador Inferior - Mot. a Tubo	20206		
Tensor - Alt. & A.A. -	38567		
2007			
Caterpillar 3126 Diesel			
Banda Ventilador, Alt. & A.A. C/130A. Alt.	K080780		
Banda Ventilador, Alt. & A.A. C/145A. Alt.	K080774		
Manguera de radiador Inferior - Rad. a Tubo -	SIH250363C		
Manguera de radiador Inferior - Mot. a Tubo -	SIH200363C		
Manguera de radiador Inferior - Tubo a Refrigerador	21128		
Manguera de radiador Inferior - Refrigerador a Tubo	21128		
Manguera de radiador Superior - Mot. a Rad.	22745		
Tensor - Ventilador, Alt. & A.A. -	38550		
Polea guía - Lisa -	36091		
Polea guía -	36096		
Termostato 190° -	33969		
Termostato 180° -	33968		
Caterpillar C11 Diesel			
Termostato 160° -	33576		
Termostato 170° -	33577		
Termostato 180° -	33578		
Termostato 190° -	33579		
Caterpillar C13 Diesel			
Banda Toma Fuerza, Ventilador, Alt. & A.A. -	K080952		
Manguera de radiador Inferior - Mot. a Rad.	22952		
Manguera de radiador Superior - Mot. a Rad.	23086		
Tensor - Toma Fuerza, Ventilador, Alt. & A.A. -	38590		
Polea guía - ranurada -	36093		
Termostato 160° -	33576		
Termostato 170° -	33577		
Termostato 180° -	33578		
Termostato 190° -	33579		
Caterpillar C7 Diesel			
Banda Ventilador, Alt. & A.A. C/145A. Alt.	K080774		
Banda Ventilador, Alt. & A.A. C/130A. Alt.	K080780		
Manguera de radiador Inferior - Rad. a Tubo -	SIH250363C		
Manguera de radiador Inferior - Mot. a Tubo -	SIH200363C		
Manguera de radiador Inferior - Tubo a Refrigerador	21128		
Manguera de radiador Inferior - Refrigerador a Tubo	21128		
Manguera de radiador Superior - Mot. a Rad.	22745		
Tensor - Ventilador, Alt. & A.A. -	38550		
Polea guía - Lisa -	36091		

Termostato 180° -	33968	Mercedes-Benz MBE 4000 Diesel	
Termostato 190° -	33969	Banda Toma Fuerza, Alt. & A.A. -	K080855
Caterpillar C9 Diesel		Banda Ventilador -	K080505
Banda Ventilador, Alt. & A.A. -	K080785	Manguera de radiador Superior - Mot. a Rad.	22959
Manguera de radiador Superior - Mot. a Rad.	23085	Manguera de radiador Inferior - Mot. a Rad.	23171
Manguera de radiador Inferior - Mot. a Rad.	23173	Tensor - Toma Fuerza, Alt. & A.A. -	38501
Tensor - Ventilador, Alt. & A.A. -	38550	Tensor - Ventilador -	38597
Termostato 160° -	33576	Polea Tensora - Toma Fuerza, Alt. & A.A. -	38075
Termostato 170° -	33577	Mercedes-Benz MBE 900 Diesel	
Termostato 190° -	33579	Banda Ventilador, Alt. & A.A. -	K080830
Termostato 180° -	33578	Manguera de radiador Inferior - Rad. a Tubo -	SIH200363C
Cummins ISC Diesel		Manguera de radiador Inferior - Mot. a Tubo	20206
Banda Toma Fuerza, Ventilador, Alt. & A.A. -	K080820	Manguera de radiador Superior - Mot. a Rad.	21378
Manguera de radiador Inferior - Mot. a Tubo	SIH250363C	Tensor -	38567
Manguera de radiador Inferior - Rad. a Tubo	21135		
Manguera de radiador Superior - Mot. a Rad.	23170	2004	
Tensor - Toma Fuerza, Ventilador, Alt. & A.A. -	38516	Caterpillar 3126 Diesel	
Termostato 181° C/Un solo Termostato	33959	Banda Ventilador, Alt. & A.A. C/130A. Alt.	K080780
Termostato 180° C/Doble Termostatos	33966	Banda Ventilador, Alt. & A.A. C/145A. Alt.	K080774
Mercedes-Benz MBE 4000 Diesel		Manguera de radiador Superior - Mot. a Rad.	22745
Banda Toma Fuerza, Alt. & A.A. -	K080855	Manguera de radiador Inferior - Mot. a Rad.	22744
Banda Ventilador -	K080505	Tensor - Ventilador, Alt. & A.A. -	38550
Manguera de radiador Superior - Mot. a Rad.	22959	Termostato 180° -	33968
Manguera de radiador Inferior - Mot. a Rad.	23171	Termostato 190° -	33969
Tensor - Toma Fuerza, Alt. & A.A. -	38501	Caterpillar C11 Diesel	
Tensor - Ventilador -	38597	Termostato 160° -	33576
Polea Tensora - Toma Fuerza, Alt. & A.A. -	38075	Termostato 170° -	33577
Mercedes-Benz MBE 900 Diesel		Termostato 180° -	33578
Banda B.A., Alt. & A.A. C/P.A.	K080825	Termostato 190° -	33579
Banda Ventilador, Alt. & A.A. S/ P.A.	K080825	Caterpillar C13 Diesel	
Banda Ventilador C/P.A.	K080615	Banda Toma Fuerza, Ventilador, Alt. & A.A. -	K081005
Manguera de radiador Superior - Rad. a Tubo C/P.A.	SIH250363C	Manguera de radiador Superior - Mot. a Rad.	23086
Manguera de radiador Inferior - Rad. a Tubo C/P.A.	SIH250363C	Manguera de radiador Inferior - Mot. a Rad.	22952
Manguera de radiador Superior - Mot. a Tubo C/P.A.	SIH200363C	Tensor - Toma Fuerza, Ventilador, Alt. & A.A. -	38590
Manguera de radiador Inferior - Refrigerador a Tubo C/P.A.	SIH200363C	Polea guía - ranurada -	36093
Manguera de radiador Inferior - Mot. a Tubo	20206	Termostato 160° -	33576
Manguera de radiador Inferior - Tubo a Refrigerador	20206	Termostato 170° -	33577
Manguera de radiador Superior - Mot. a Rad.	21378	Termostato 190° -	33579
Manguera de radiador Inferior - Rad. a Tubo	24032	Termostato 180° -	33578
Tensor - Ventilador C/P.A.	38598	Caterpillar C7 Diesel	
Tensor - Alt. & A.A. -	38567	Banda Ventilador, Alt. & A.A. C/145A. Alt.	K080774
2005		Banda Ventilador, Alt. & A.A. C/130A. Alt.	K080780
Caterpillar C11 Diesel		Manguera de radiador Superior - Mot. a Rad.	22745
Termostato 160° -	33576	Manguera de radiador Inferior - Mot. a Rad.	22744
Termostato 170° -	33577	Tensor - Ventilador, Alt. & A.A. -	38550
Termostato 190° -	33579	Polea guía - Lisa -	36091
Termostato 180° -	33578	Termostato 180° -	33968
Caterpillar C13 Diesel		Termostato 190° -	33969
Banda Toma Fuerza, Ventilador, Alt. & A.A. -	K081005	Caterpillar C9 Diesel	
Manguera de radiador Inferior - Mot. a Rad.	22952	Banda Ventilador, Alt. & A.A. -	K080785
Manguera de radiador Superior - Mot. a Rad.	23086	Manguera de radiador Superior - Mot. a Rad.	23085
Tensor - Toma Fuerza, Ventilador, Alt. & A.A. -	38590	Manguera de radiador Inferior - Mot. a Rad.	23173
Polea guía - ranurada -	36093	Tensor - Ventilador, Alt. & A.A. -	38550
Termostato 160° -	33576	Termostato 160° -	33576
Termostato 170° -	33577	Termostato 170° -	33577
Termostato 190° -	33579	Termostato 180° -	33578
Termostato 180° -	33578	Termostato 190° -	33579
Caterpillar C7 Diesel		Cummins ISC Diesel	
Banda Ventilador, Alt. & A.A. C/130A. Alt.	K080780	Banda Ventilador & Alt. -	K080716
Banda Ventilador, Alt. & A.A. C/145A. Alt.	K080774	Manguera de radiador Superior - Rad. a Tubo -	SIH200363C
Manguera de radiador Inferior - Mot. a Tubo -	SIH250363C	Manguera de radiador Inferior - Rad. a Tubo	21891
Manguera de radiador Inferior - Rad. a Tubo -	SIH250363C	Manguera de radiador Superior - Mot. a Tubo	24436
Manguera de radiador Superior - Mot. a Rad.	22745	Tensor - Ventilador & Alt. -	38516
Tensor - Ventilador, Alt. & A.A. -	38550	Polea Tensora - Ventilador & Alt. -	36093
Polea guía - Lisa -	36091	Termostato 180° C/Doble Termostatos	33966
Termostato 190° -	33969	Termostato 181° C/Un solo Termostato	33959
Termostato 180° -	33968	Mercedes-Benz MBE 4000 Diesel	
Caterpillar C9 Diesel		Banda Toma Fuerza, Alt. & A.A. -	K080855
Banda Ventilador, Alt. & A.A. -	K080785	Banda Ventilador -	K080575
Manguera de radiador Superior - Mot. a Rad.	23085	Manguera de radiador Inferior - Mot. a Rad.	23014
Manguera de radiador Inferior - Mot. a Rad.	23173	Manguera de radiador Superior - Mot. a Rad.	23013
Tensor - Ventilador, Alt. & A.A. -	38550	Tensor - Toma Fuerza, Alt. & A.A. -	38501
Termostato 160° -	33576	Tensor - Ventilador -	38597
Termostato 170° -	33577	Polea Tensora - Toma Fuerza, Alt. & A.A. -	38075
Termostato 180° -	33578	Mercedes-Benz MBE 900 Diesel	
Termostato 190° -	33579	Banda Ventilador, Alt. & A.A. -	K080830
Cummins ISC Diesel		Banda Ventilador & Alt. -	K080677
Termostato 180° C/Doble Termostatos	33966	Manguera de radiador Inferior - Rad. a Tubo -	SIH200363C
Termostato 181° C/Un solo Termostato	33959	Manguera de radiador Inferior - Mot. a Tubo	20206
		Manguera de radiador Superior - Mot. a Rad.	21378

Tensor -	38567	Termostato 170° -	33577
2003		Termostato 180° -	33578
Caterpillar 3126 Diesel		Termostato 190° -	33579
Banda Ventilador, Alt. & A.A. C/145A. Alt.	K080774	Caterpillar C16 Diesel	
Banda Ventilador, Alt. & A.A. C/130A. Alt.	K080780	Termostato 170° -	33577
Manguera de radiador Superior - Mot. a Rad.	22745	Termostato 160° -	33576
Manguera de radiador Inferior - Mot. a Rad.	22744	Termostato 190° -	33579
Tensor - Ventilador, Alt. & A.A. -	38550	Termostato 180° -	33578
Termostato 190° -	33969	Detroit Diesel 6-Cyl. 12.7 L Diesel	
Termostato 180° -	33968	Banda Ventilador -	K100502
Mercedes-Benz MBE 900 Diesel		Banda Toma Fuerza a Alt. & A.A. -	K080565
Banda Ventilador, Alt. & A.A. -	K080830	Manguera de radiador Superior - Rad. a Tubo -	SIH250363C
Banda Ventilador & Alt. -	K080677	Manguera de radiador Superior - Mot. a Tubo -	SIH250363C
Manguera de radiador Inferior - Tubo a Rad. -	SIH200363C	Polea Tensora - Ventilador -	38076
Manguera de radiador Superior - Mot. a Rad.	21378	Tensor - Toma Fuerza, Alt. & A.A. -	38501
		Tensor - Ventilador -	38503
2002		Polea Tensora - Toma Fuerza, Alt. & A.A. -	38075
Caterpillar 3126 Diesel		Termostato 190° -	33599
Banda Ventilador, Alt. & A.A. C/130A. Alt.	K080780	Detroit Diesel 6-Cyl. 14.0 L Diesel	
Banda Ventilador, Alt. & A.A. C/145A. Alt.	K080774	Banda Ventilador -	K100502
Manguera de radiador Inferior - Mot. a Rad.	22744	Banda Toma Fuerza a Alt. & A.A. -	K080565
Manguera de radiador Superior - Mot. a Rad.	22745	Manguera de radiador Superior - Rad. a Tubo -	SIH250363C
Tensor - Ventilador, Alt. & A.A. -	38550	Manguera de radiador Superior - Mot. a Tubo -	SIH250363C
Termostato 180° -	33968	Polea Tensora - Ventilador -	38076
Termostato 190° -	33969	Tensor - Toma Fuerza, Alt. & A.A. -	38501
Mercedes-Benz MBE 900 Diesel		Tensor - Ventilador -	38503
Banda Ventilador, Alt. & A.A. -	K080830	Polea Tensora - Toma Fuerza, Alt. & A.A. -	38075
Banda Ventilador & Alt. -	K080677	Termostato 190° -	33599
Manguera de radiador Inferior - Tubo a Rad. -	SIH200363C	2006	
Manguera de radiador Superior - Mot. a Rad.	21378	Caterpillar C11 Diesel	
		Banda Ventilador, Alt. & A.A. -	K081005
Cascadia		Manguera de radiador Inferior - Mot. a Tubo -	SIH250363C
2008		Manguera de radiador Superior - Mot. a Tubo -	SIH250363C
Caterpillar C15 Diesel		Manguera de radiador Superior - Rad. a Tubo -	SIH250363C
Termostato 160° -	33576	Manguera de radiador Inferior - Rad. a Tubo -	21135
Termostato 170° -	33577	Tensor - Ventilador, Alt. & A.A. -	38590
Termostato 180° -	33578	Polea guía - ranurada -	36093
Termostato 190° -	33579	Termostato 170° -	33577
Detroit Diesel 6-Cyl. 14.0 L Diesel		Termostato 160° -	33576
Banda Ventilador -	K100502	Termostato 190° -	33579
Banda Alt. & A.A. -	K080580	Termostato 180° -	33578
Manguera de radiador Superior - Rad. a Tubo -	SIH250363C	Caterpillar C13 Diesel	
Manguera de radiador Superior - Mot. a Tubo -	SIH250363C	Banda Ventilador, Alt. & A.A. -	K081005
Manguera de radiador Inferior - Mot. a Tubo -	SIH250363C	Manguera de radiador Superior - Mot. a Tubo -	SIH250363C
Manguera de radiador Inferior - Rad. a Tubo -	21891	Manguera de radiador Inferior - Mot. a Tubo -	SIH250363C
Tensor - Ventilador -	38503	Manguera de radiador Superior - Rad. a Tubo -	SIH250363C
Tensor - Alt. & A.A. -	38501	Manguera de radiador Inferior - Rad. a Tubo -	21135
Polea Tensora - Ventilador -	38076	Tensor - Ventilador, Alt. & A.A. -	38590
Polea Tensora - Alt. & A.A. -	38075	Polea guía - ranurada -	36093
Termostato 190° -	33599	Termostato 160° -	33576
		Termostato 170° -	33577
Century Class		Termostato 190° -	33579
2008		Termostato 180° -	33578
Caterpillar C13 Diesel		Caterpillar C15 Diesel	
Termostato 160° -	33576	Banda Ventilador & Alt. -	K080926
Termostato 170° -	33577	Banda Ventilador a A.A. -	K060635
Termostato 190° -	33579	Manguera de radiador Inferior - Rad. a Tubo -	SIH250363C
Termostato 180° -	33578	Manguera de radiador Inferior - Mot. a Tubo -	SIH250363C
Caterpillar C15 Diesel		Manguera de radiador Superior - Mot. a Rad. -	SIH250363C
Termostato 160° -	33576	Manguera de radiador Superior - Rad. a Tubo -	21891
Termostato 170° -	33577	Tensor - Ventilador a A.A. -	38511
Termostato 180° -	33578	Tensor - Ventilador & Alt. -	38569
Termostato 190° -	33579	Polea guía - ranurada -	36093
Caterpillar C16 Diesel		Polea Tensora - Ventilador a A.A. -	36091
Termostato 160° -	33576	Polea guía - Lisa -	36091
Termostato 170° -	33577	Termostato 170° -	33577
Termostato 190° -	33579	Termostato 160° -	33576
Termostato 180° -	33578	Termostato 190° -	33579
		Termostato 180° -	33578
2007		Detroit Diesel 6-Cyl. 12.7 L Diesel	
Caterpillar C13 Diesel		Banda Ventilador -	K100502
Polea guía - ranurada -	36093	Banda Toma Fuerza a Alt. & A.A. -	K080565
Termostato 160° -	33576	Manguera de radiador Superior - Mot. a Tubo -	SIH250363C
Termostato 170° -	33577	Manguera de radiador Superior - Rad. a Tubo -	SIH250363C
Termostato 190° -	33579	Tensor - Toma Fuerza, Alt. & A.A. -	38501
Termostato 180° -	33578	Tensor - Ventilador -	38503
Caterpillar C15 Diesel		Polea Tensora - Ventilador -	38076
Polea guía - ranurada -	36093	Polea Tensora - Toma Fuerza, Alt. & A.A. -	38075
Polea guía - Lisa -	36091	Termostato 190° -	33599
Termostato 160° -	33576		

Detroit Diesel 6-Cyl. 14.0 L Diesel			
Banda Ventilador -	K100502	Tensor - Ventilador -	38597
Banda Toma Fuerza a Alt. & A.A. -	K080565	Polea Tensora - Ventilador -	38075
Manguera de radiador Superior - Mot. a Tubo -	SIH250363C		
Manguera de radiador Superior - Rad. a Tubo -	SIH250363C	2004	
Manguera de radiador Inferior - Mot. a Rad.	22877	Caterpillar C11 Diesel	
Polea Tensora - Ventilador -	38076	Polea guía - ranurada -	36093
Tensor - Toma Fuerza, Alt. & A.A. -	38501	Termostato 160° -	33576
Tensor - Ventilador -	38503	Termostato 170° -	33577
Polea Tensora - Toma Fuerza, Alt. & A.A. -	38075	Termostato 180° -	33578
Termostato 190° -	33599	Termostato 190° -	33579
2005		Caterpillar C12 Diesel	
Caterpillar C11 Diesel		Banda Ventilador & Alt. S/ Polea loca	K080922
Polea guía - ranurada -	36093	Banda Ventilador a A.A. -	K060480
Termostato 160° -	33576	Tensor - Ventilador a A.A. -	38524
Termostato 170° -	33577	Tensor - Ventilador & Alt. -	38506
Termostato 190° -	33579	Polea guía - Ventilador & Alt. C/Polea Loca Plana	36091
Termostato 180° -	33578	Polea Tensora - Ventilador a A.A. -	36091
Caterpillar C13 Diesel		Termostato 160° -	33576
Polea guía - ranurada -	36093	Termostato 170° -	33577
Termostato 160° -	33576	Termostato 190° -	33579
Termostato 170° -	33577	Termostato 180° -	33578
Termostato 190° -	33579	Caterpillar C13 Diesel	
Termostato 180° -	33578	Polea guía - ranurada -	36093
Caterpillar C15 Diesel		Termostato 160° -	33576
Banda Ventilador & Alt. -	K080926	Termostato 170° -	33577
Banda Ventilador a A.A. -	K060635	Termostato 190° -	33579
Manguera de radiador Inferior - Mot. a Tubo -	SIH250363C	Termostato 180° -	33578
Manguera de radiador Inferior - Rad. a Tubo -	SIH250363C	Caterpillar C15 Diesel	
Manguera de radiador Superior - Mot. a Rad. -	SIH250363C	Banda Ventilador & Alt. -	K080952
Manguera de radiador Superior - Rad. a Tubo	21891	Banda Ventilador a A.A. -	K060598
Tensor - Ventilador a A.A. -	38511	Manguera de radiador Superior - Tubo a Rad. -	SIH250363C
Tensor - Ventilador & Alt. -	38569	Manguera de radiador Superior - Mot. a Tubo -	SIH250363C
Polea guía - ranurada -	36093	Manguera de radiador Inferior - Tubo a Rad. -	SIH300363C
Polea Tensora - Ventilador a A.A. -	36091	Manguera de radiador Inferior - Mot. a Tubo -	SIH300363C
Polea guía - Lisa -	36091	Tensor - Ventilador a A.A. -	38508
Termostato 160° -	33576	Tensor - Ventilador & Alt. -	38506
Termostato 170° -	33577	Polea Tensora - Ventilador a A.A. -	36091
Termostato 180° -	33578	Polea guía - Lisa -	36091
Termostato 190° -	33579	Polea guía - ranurada -	36093
Detroit Diesel 6-Cyl. 12.7 L Diesel		Polea Tensora - Ventilador & Alt. -	36091
Banda Ventilador -	K100502	Termostato 160° -	33576
Banda Toma Fuerza a Alt. & A.A. -	K080565	Termostato 170° -	33577
Manguera de radiador Superior - Mot. a Tubo -	SIH250363C	Termostato 180° -	33578
Manguera de radiador Superior - Rad. a Tubo -	SIH250363C	Termostato 190° -	33579
Manguera de radiador Inferior - Mot. a Rad.	22877	Detroit Diesel 6-Cyl. 12.7 L Diesel	
Tensor - Ventilador -	38503	Banda Ventilador -	K100502
Tensor - Toma Fuerza, Alt. & A.A. -	38501	Banda Toma Fuerza a Alt. & A.A. -	K080565
Polea Tensora - Ventilador -	38076	Manguera de radiador Superior - Rad. a Tubo -	SIH250363C
Polea Tensora - Toma Fuerza, Alt. & A.A. -	38075	Manguera de radiador Superior - Mot. a Tubo -	SIH250363C
Termostato 190° -	33599	Manguera de radiador Inferior - Mot. a Rad.	22877
Detroit Diesel 6-Cyl. 14.0 L Diesel		Polea Tensora - Ventilador -	38076
Banda Ventilador -	K100502	Tensor - Ventilador -	38503
Banda Toma Fuerza a Alt. & A.A. -	K080565	Tensor - Toma Fuerza, Alt. & A.A. -	38501
Manguera de radiador Superior - Rad. a Tubo -	SIH250363C	Polea Tensora - Toma Fuerza, Alt. & A.A. -	38075
Manguera de radiador Superior - Mot. a Tubo -	SIH250363C	Termostato 190° -	33599
Manguera de radiador Inferior - Mot. a Rad.	22877	Detroit Diesel 6-Cyl. 14.0 L Diesel	
Tensor - Ventilador -	38503	Banda Ventilador -	K100502
Polea Tensora - Ventilador -	38076	Banda Toma Fuerza a Alt. & A.A. -	K080565
Tensor - Toma Fuerza, Alt. & A.A. -	38501	Manguera de radiador Superior - Rad. a Tubo -	SIH250363C
Polea Tensora - Toma Fuerza, Alt. & A.A. -	38075	Manguera de radiador Superior - Mot. a Tubo -	SIH250363C
Termostato 190° -	33599	Manguera de radiador Inferior - Mot. a Rad.	22877
DETROIT DIESEL SERIE 60		Tensor - Toma Fuerza, Alt. & A.A. -	38501
Serpentín Banda Micro-V, Vent.	K100502	Polea Tensora - Ventilador -	38503
Serpentín Banda Micro-V, Toma de Fuerza, Alt, C/AA	K080565	Polea Tensora - Toma Fuerza, Alt. & A.A. -	38076
Manguera superior ; Recta; Motor a Tubo	CHARTER 2 1/2"	Termostato 190° -	33599
Manguera superior ; Recta; Motor a Tubo	CHARTER 2 1/2"	Mercedes-Benz MBE 4000 Diesel	
Tensor Vent.	38503	Banda Toma Fuerza & Alt. -	K090609
Polea Vent.	38076	Banda Ventilador -	K080672
Tensor Alt., Toma de Fuerza, C/AA	38501	Banda A.A. -	K060439
Polea Toma de Fuerza, Alt.; C/AA	38075	Manguera de radiador Superior - Rad. a Tubo -	SIH250363C
Mercedes-Benz MBE 4000 Diesel		Manguera de radiador Superior - Mot. a Rad. -	SIH250363C
Banda B.A., Alt. & A.A. -	K080855	Manguera de radiador Inferior - Rad. a Tubo -	SIH250363C
Banda Ventilador -	K080575	Manguera de radiador Inferior - Mot. a Rad.	21891
Manguera de radiador Superior - Mot. a Rad. -	SIH250363C	Tensor - A.A. -	38540
Manguera de radiador Superior - Rad. a Tubo -	SIH250363C	Tensor - Toma Fuerza & Alt. -	38541
Manguera de radiador Inferior - Rad. a Tubo -	SIH250363C	2003	
Manguera de radiador Inferior - Mot. a Rad.	21891	Caterpillar C10 Diesel	
Tensor - Toma Fuerza, Alt. & A.A. -	38501	Banda Ventilador & Alt. S/ Polea loca	K080922

Banda Ventilador a A.A. -	K060480	Manguera inferior Recta, Tubo a Rad.	CHARTER 2 1/2"
Tensor - Ventilador a A.A. -	38524	Manguera superior Recta, Tubo a Rad.	CHARTER 2 1/2"
Tensor - Ventilador & Alt. -	38506	Manguera superior Motor a Tubo	21891
Polea guía - Ventilador & Alt. C/Polea Loca Plana	36091	Tensor	38506
Polea Tensora - Ventilador a A.A. -	36091	Tensor Alt.; Toma de Fuerza, A.A.	38501
Termostato 160° -	33576	Polea Alt.; Toma de Fuerza, A.A.	38075
Termostato 170° -	33577		
Termostato 180° -	33578		
Termostato 190° -	33579		
Caterpillar C12 Diesel		2002	
Banda Ventilador & Alt. S/ Polea loca	K080922	Caterpillar 3406 Diesel	
Banda Ventilador a A.A. -	K060480	Termostato 160° -	33576
Tensor - Ventilador & Alt. -	38506	Termostato 170° -	33577
Tensor - Ventilador a A.A. -	38524	Termostato 190° -	33579
Polea Tensora - Ventilador a A.A. -	36091	Termostato 180° -	33578
Polea guía - Ventilador & Alt. C/Polea Loca Plana	36091		
Termostato 160° -	33576	Caterpillar C10 Diesel	
Termostato 170° -	33577	Banda Ventilador & Alt. -	K808780
Termostato 180° -	33578	Banda Ventilador a A.A. -	K060529
Termostato 190° -	33579	Tensor - Ventilador & Alt. -	38506
		Tensor - Ventilador a A.A. -	38524
		Polea Tensora - Ventilador a A.A. -	36091
		Polea guía - Ventilador & Alt. C/Polea Loca Plana	36091
		Polea Tensora - Ventilador & Alt. -	36091
		Termostato 160° -	33576
		Termostato 170° -	33577
		Termostato 180° -	33578
		Termostato 190° -	33579
		Caterpillar C12 Diesel	
		Banda Ventilador & Alt. -	K808780
		Banda Ventilador a A.A. -	K060529
		Tensor - Ventilador & Alt. -	38506
		Tensor - Ventilador a A.A. -	38524
		Polea Tensora - Ventilador a A.A. -	36091
		Polea Tensora - Ventilador & Alt. -	36091
		Polea guía - Ventilador & Alt. C/Polea Loca Plana	36091
		Termostato 160° -	33576
		Termostato 170° -	33577
		Termostato 180° -	33578
		Termostato 190° -	33579
		Caterpillar C15 Diesel	
		Banda Ventilador & Alt. -	K080952
		Banda Ventilador a A.A. -	K060598
		Manguera de radiador Superior - Mot. a Tubo -	SIH250363C
		Manguera de radiador Superior - Mot. a Tubo -	SIH250363C
		Manguera de radiador Inferior - Tubo a Rad. -	SIH300363C
		Manguera de radiador Inferior - Mot. a Tubo -	SIH300363C
		Tensor - Ventilador a A.A. -	38508
		Tensor - Ventilador & Alt. -	38506
		Polea Tensora - Ventilador a A.A. -	36091
		Polea Tensora - Ventilador & Alt. -	36091
		Termostato 160° -	33576
		Termostato 170° -	33577
		Termostato 180° -	33578
		Termostato 190° -	33579
		Cummins N14 Diesel	
		Banda Ventilador & Alt. -	K080952
		Banda Ventilador a A.A. -	K060598
		Manguera de radiador Superior - Mot. a Tubo -	SIH250363C
		Manguera de radiador Superior - Tubo a Rad. -	SIH250363C
		Manguera de radiador Inferior - Mot. a Tubo -	SIH300363C
		Manguera de radiador Inferior - Tubo a Rad. -	SIH300363C
		Tensor - Ventilador a A.A. -	38508
		Tensor - Ventilador & Alt. -	38506
		Polea Tensora - Ventilador a A.A. -	36091
		Polea Tensora - Ventilador & Alt. -	36091
		Termostato 160° -	33576
		Termostato 170° -	33577
		Termostato 180° -	33578
		Termostato 190° -	33579
		Cummins N14 Diesel	
		Banda Ventilador & Alt. -	K080952
		Banda Ventilador a A.A. -	K060598
		Manguera de radiador Superior - Mot. a Tubo -	SIH250363C
		Manguera de radiador Superior - Tubo a Rad. -	SIH250363C
		Manguera de radiador Inferior - Mot. a Tubo -	SIH300363C
		Manguera de radiador Inferior - Tubo a Rad. -	SIH300363C
		Tensor - Ventilador a A.A. -	38508
		Tensor - Ventilador & Alt. -	38506
		Polea Tensora - Ventilador a A.A. -	36091
		Polea Tensora - Ventilador & Alt. -	36091
		Termostato 160° -	33576
		Termostato 170° -	33577
		Termostato 180° -	33578
		Termostato 190° -	33579
		Detroit Diesel 6-Cyl. 11.1 L Diesel	
		Banda Toma Fuerza, Alt. & A.A. -	K080570
		Banda Ventilador Banda Recomendada; C/50 3/8" Banda C.E.	3/9500PB
		Banda Ventilador Banda Opcional; C/50 3/8" Banda C.E.	9500
		Manguera de radiador Superior - Tubo a Rad. -	SIH250363C
		Manguera de radiador Inferior - Tubo a Rad. -	SIH250363C
		Manguera de radiador Inferior - Mot. a Tubo -	SIH250363C
		Manguera de radiador Superior - Mot. a Tubo -	21891
		Tensor - Toma Fuerza, Alt. & A.A. -	38501
		Polea Tensora - Toma Fuerza, Alt. & A.A. -	38075
		Termostato 190° -	33599
		Detroit Diesel 6-Cyl. 12.7 L Diesel	
		Banda Toma Fuerza, Alt. & A.A. -	K080570
		Banda Ventilador Banda Recomendada; C/50 3/8" Banda C.E.	3/9500PB
		Banda Ventilador Banda Opcional; C/50 3/8" Banda C.E.	9500
		Manguera de radiador Inferior - Mot. a Tubo -	SIH250363C
		Manguera de radiador Inferior - Tubo a Rad. -	SIH250363C
		Manguera de radiador Superior - Tubo a Rad. -	SIH250363C
		Manguera de radiador Superior - Mot. a Tubo -	21891
		Tensor - Toma Fuerza, Alt. & A.A. -	38501
		Polea Tensora - Toma Fuerza, Alt. & A.A. -	38075
		Termostato 190° -	33599
		Detroit Diesel 6-Cyl. 14.0 L Diesel	
		Banda Toma Fuerza, Alt. & A.A. -	K080570
		Banda Ventilador Banda Recomendada; C/50 3/8" Banda C.E.	3/9500PB
		Banda Ventilador Banda Opcional; C/50 3/8" Banda C.E.	9500
		Manguera de radiador Superior - Tubo a Rad. -	SIH250363C
		Manguera de radiador Inferior - Mot. a Tubo -	SIH250363C
		Manguera de radiador Inferior - Tubo a Rad. -	SIH250363C
		Manguera de radiador Superior - Mot. a Tubo -	21891
		Tensor - Toma Fuerza, Alt. & A.A. -	38501
		Polea Tensora - Toma Fuerza, Alt. & A.A. -	38075
		Termostato 190° -	33599
		DETROIT DIESEL SERIE 60	
		Banda Platinum Quality, Vent.	PQ17500
		Banda Micro-V, Alt., A.A., Toma de Fuerza, C/Alt. 135A	K080560
		Banda Micro-V, Alt., A.A., Toma de Fuerza	K080570
		Banda Micro-V, Alt., A.A., Toma de Fuerza, C/Alt. 130A	K080570
		Manguera inferior Recta, Motor a Tubo	CHARTER 2 1/2"
		DETROIT DIESEL SERIE 60	
		Banda Toma Fuerza, Alt. & A.A. -	K080570
		Banda Ventilador Banda Recomendada; C/50 3/8" Banda C.E.	3/9500PB
		Banda Ventilador Banda Opcional; C/50 3/8" Banda C.E.	9500
		Manguera de radiador Superior - Tubo a Rad. -	SIH250363C
		Manguera de radiador Inferior - Mot. a Tubo -	SIH250363C
		Manguera de radiador Inferior - Tubo a Rad. -	SIH250363C
		Manguera de radiador Superior - Mot. a Tubo -	21891
		Tensor - Toma Fuerza, Alt. & A.A. -	38501
		Polea Tensora - Toma Fuerza, Alt. & A.A. -	38075
		Termostato 190° -	33599



Banda Platinum Quality, Vent.	PQ17500	Banda Platinum Quality, Vent., Toma de Fuerza	PQ28412
Banda Micro-V, Alt., A.A., Toma de Fuerza, C/Alt. 130A	K080570	Banda Micro-V, B.A.; Toma de Fuerza	K060425
Banda Micro-V, Alt., A.A. Toma de Fuerza	K080570	Manguera superior Recta, Tubo a Rad.	CHARTER 2 1/2"
Banda Micro-V, Alt., A.A., Toma de Fuerza, C/Alt. 135A	K080560	Manguera superior Recta, Motor a Tubo	CHARTER 2 1/2"
Manguera inferior Recta, Motor a Tubo	CHARTER 2 1/2"	Manguera inferior Recta, Tubo a Rad.	CHARTER 2 1/2"
Manguera inferior Recta, Tubo a Rad.	CHARTER 2 1/2"	Manguera inferior Recta, Motor a Tubo	CHARTER 2 1/2"
Manguera superior Recta, Tubo a Rad.	CHARTER 2 1/2"		
Manguera superior Motor a Tubo	21891	Cummins N14 Diesel	
Tensor Alt.; Toma de Fuerza, A.A.	38501	Banda Toma Fuerza & Ventilador Banda Opcional	TR28412
Polea Alt.; Toma de Fuerza, A.A.	38075	Banda Toma Fuerza & Ventilador Banda Recomendada	2/TR28411PB
		Banda Alt. -	9451
2001		Banda Toma Fuerza & A.A. -	9435
Caterpillar 3406 Diesel		Banda Toma Fuerza & B.A. -	K060425
Termostato 160° -	33576	Manguera de radiador Inferior - Tubo a Rad. -	SIH250363C
Termostato 170° -	33577	Manguera de radiador Superior - Mot. a Tubo -	SIH250363C
Termostato 190° -	33579	Manguera de radiador Superior - Tubo a Rad. -	SIH250363C
Termostato 180° -	33578	Manguera de radiador Inferior - Mot. a Tubo -	SIH250363C
		Termostato 160° -	33576
Caterpillar C10 Diesel		Termostato 170° -	33577
Banda Ventilador & Alt. -	K080855	Termostato 180° -	33578
Banda Ventilador a A.A. -	K060523	Termostato 190° -	33579
Tensor - Ventilador a A.A. -	38524	Detroit Diesel 6-Cyl. 11.1 L Diesel	
Tensor - Ventilador & Alt. -	38506	Banda Toma Fuerza, Alt. & A.A. C/135A. Alt.	K080565
Polea Tensora - Ventilador a A.A. -	36091	Banda Toma Fuerza, Alt. & A.A. C/130A. Alt.	K080570
Polea Tensora - Ventilador & Alt. -	36091	Banda Ventilador Banda Recomendada; C/50 3/8" Banda C.E.	3/9500PB
Polea guía - Ventilador & Alt. C/Polea Loca Plana	36091	Banda Ventilador Banda Opcional; C/50 3/8" Banda C.E.	9500
Termostato 160° -	33576	Manguera de radiador Inferior - Mot. a Tubo -	SIH250363C
Termostato 170° -	33577	Manguera de radiador Inferior - Tubo a Rad. -	SIH250363C
Termostato 180° -	33578	Manguera de radiador Superior - Tubo a Rad. -	SIH250363C
Termostato 190° -	33579	Manguera de radiador Superior - Mot. a Tubo	21891
Caterpillar C12 Diesel		Tensor - Toma Fuerza, Alt. & A.A. -	38501
Banda Ventilador & Alt. -	K080855	Polea Tensora - Toma Fuerza, Alt. & A.A. -	38075
Banda Ventilador a A.A. -	K060523	Termostato 190° -	33599
Tensor - Ventilador a A.A. -	38524	Detroit Diesel 6-Cyl. 12.7 L Diesel	
Tensor - Ventilador & Alt. -	38506	Banda Toma Fuerza, Alt. & A.A. C/130A. Alt.	K080570
Polea guía - Ventilador & Alt. C/Polea Loca Plana	36091	Banda Toma Fuerza, Alt. & A.A. C/135A. Alt.	K080565
Polea Tensora - Ventilador & Alt. -	36091	Banda Ventilador Banda Recomendada; C/50 3/8" Banda C.E.	3/9500PB
Polea Tensora - Ventilador a A.A. -	36091	Banda Ventilador Banda Opcional; C/50 3/8" Banda C.E.	9500
Termostato 160° -	33576	Manguera de radiador Inferior - Mot. a Tubo -	SIH250363C
Termostato 170° -	33577	Manguera de radiador Superior - Tubo a Rad. -	SIH250363C
Termostato 180° -	33578	Manguera de radiador Inferior - Tubo a Rad. -	SIH250363C
Termostato 190° -	33579	Manguera de radiador Superior - Mot. a Tubo	21891
Caterpillar C15 Diesel		Tensor - Toma Fuerza, Alt. & A.A. -	38501
Banda Ventilador & Alt. -	K080952	Polea Tensora - Toma Fuerza, Alt. & A.A. -	38075
Banda Ventilador a A.A. -	K060598	Termostato 190° -	33599
Manguera de radiador Superior - Mot. a Tubo -	SIH250363C	DETROIT DIESEL SERIE 60	
Manguera de radiador Superior - Tubo a Rad. -	SIH250363C	Banda Platinum Quality, Vent.	PQ17500
Manguera de radiador Inferior - Mot. a Tubo -	SIH300363C	Banda Micro-V, Alt., A.A., Toma de Fuerza, C/Alt. 135A	K080560
Manguera de radiador Inferior - Tubo a Rad. -	SIH300363C	Banda Micro-V, Alt., A.A., Toma de Fuerza, C/Alt. 130A	K080570
Tensor - Ventilador & Alt. -	38506	Manguera inferior Recta, Motor a Tubo	CHARTER 2 1/2"
Tensor - Ventilador a A.A. -	38508	Manguera inferior Recta, Tubo a Rad.	CHARTER 2 1/2"
Polea Tensora - Ventilador a A.A. -	36091	Manguera superior Recta, Tubo a Rad.	CHARTER 2 1/2"
Polea Tensora - Ventilador & Alt. -	36091	Manguera superior Motor a Tubo	21891
Termostato 160° -	33576	Mercedes-Benz MBE 4000 Diesel	
Termostato 170° -	33577	Banda Toma Fuerza & Alt. -	K080565
Termostato 190° -	33579	Banda A.A. -	K080560
Termostato 180° -	33578	Banda Ventilador -	9510
Cummins ISM Diesel		Manguera de radiador Superior - Tubo a Rad. -	SIH250363C
Banda Ventilador & Alt. -	K080730	Manguera de radiador Inferior - Mot. a Tubo -	SIH250363C
Banda Toma Fuerza & A.A. -	K060559	Manguera de radiador Inferior - Tubo a Rad. -	SIH250363C
Manguera de radiador Superior - Tubo a Rad. -	CHARTER 2 1/2"	Manguera de radiador Superior - Mot. a Tubo -	SIH250363C
Manguera de radiador Inferior - Mot. a Tubo -	CHARTER 2 1/2"	Tensor - A.A. -	38501
Manguera de radiador Superior - Mot. a Tubo -	CHARTER 2 1/4"	Polea Tensora - A.A. -	38075
Manguera de radiador Inferior - Tubo a Rad.	21891		
Tensor - Ventilador & Alt. -	38521	2000	
Tensor - Toma Fuerza & A.A. -	38505	Caterpillar 3406 Diesel	
Polea Tensora - A.A. -	36091	Termostato 160° -	33576
Cummins ISX Diesel		Termostato 170° -	33577
Banda Ventilador & Toma Fuerza -	K100710	Termostato 180° -	33578
Banda Toma Fuerza, Alt. & A.A. -	K060685	Termostato 190° -	33579
Manguera de radiador Superior - Tubo a Rad. -	SIH250363C	Caterpillar C10 Diesel	
Manguera de radiador Inferior - Mot. a Tubo -	SIH250363C	Banda Ventilador, Alt. & Toma Fuerza -	K080855
Manguera de radiador Superior - Mot. a Tubo -	SIH250363C	Banda Ventilador & A.A. -	K060523
Manguera de radiador Inferior - Tubo a Rad.	21891	Polea Tensora - Alt. & A.A. -	38092
Tensor - Toma Fuerza, Alt. & A.A. -	38532	Tensor - Ventilador & A.A. -	38534
Tensor - Ventilador & Toma Fuerza -	38535	Tensor - Ventilador, Alt. & Toma Fuerza -	38506
Polea Tensora - Toma Fuerza, Alt. & A.A. -	36095	Polea guía - Ventilador & Alt. C/Polea Loca Plana	36091
Polea Tensora - Ventilador & Toma Fuerza -	36092	Polea Tensora - Ventilador, Alt. & Toma Fuerza -	36091
CUMMINS N14		Termostato 160° -	33576
Banda Platinum Quality, Alt.	PQ17450	Termostato 170° -	33577
Banda Platinum Quality, A.A. Toma de Fuerza	PQ17440	Termostato 190° -	33579



Termostato 180° -	33578	Manguera de radiador Inferior - Mot. a Tubo -	SIH250363C
Caterpillar C12 Diesel		Manguera de radiador Inferior - Tubo a Rad. -	SIH250363C
Banda Ventilador, Alt. & Toma Fuerza -	K080855	Manguera de radiador Superior - Tubo a Rad. -	SIH250363C
Banda Ventilador & A.A. -	K060523	Manguera de radiador Superior - Mot. a Tubo	21891
Tensor - Ventilador & A.A. -	38534	Tensor - Toma Fuerza, Alt. & A.A. -	38501
Tensor - Ventilador, Alt. & Toma Fuerza -	38506	Polea Tensora - Toma Fuerza, Alt. & A.A. -	38075
Polea Tensora - Alt. & A.A. -	38092	Termostato 190° -	33599
Polea guía - Ventilador & Alt. C/Polea Loca Plana	36091	DETROIT DIESEL SERIE 60	
Polea Tensora - Ventilador, Alt. & Toma Fuerza -	36091	Banda Platinum Quality, Vent.	PQ17510
Termostato 160° -	33576	Banda Micro-V, Alt., A.A. Toma de Fuerza	K080580
Termostato 170° -	33577	Manguera superior Recta, Tubo a Rad.	CHARTER 2 1/2"
Termostato 180° -	33578	Manguera inferior Recta, Motor a Tubo	CHARTER 2 1/2"
Termostato 190° -	33579	Manguera inferior Recta, Tubo a Rad.	CHARTER 2 1/2"
Cummins ISM Diesel		Manguera superior Motor a Tubo	21891
Banda Ventilador & Alt. -	K080730		
Banda Toma Fuerza & A.A. -	K060560	1999	
Manguera de radiador Inferior - Tubo a Rad. -	SIH250363C	Caterpillar 3406 Diesel	
Manguera de radiador Superior - Tubo a Rad. -	SIH250363C	Banda Ventilador & Alt. -	K080952
Manguera de radiador Inferior - Mot. a Tubo -	SIH250363C	Banda Ventilador a A.A. -	K060594
Manguera de radiador Superior - Mot. a Tubo	24436	Manguera de radiador Superior - Tubo a Rad. -	SIH250363C
Tensor - Ventilador & Alt. -	38521	Manguera de radiador Superior - Mot. a Tubo -	SIH250363C
Tensor - Toma Fuerza & A.A. -	38505	Manguera de radiador Inferior - Tubo a Rad. -	SIH300363C
Polea Tensora - A.A. -	36091	Manguera de radiador Inferior - Mot. a Tubo -	SIH300363C
Cummins ISX Diesel		Tensor - Ventilador & Alt. -	38506
Banda Ventilador -	K100710	Tensor - Ventilador a A.A. -	38508
Banda Toma Fuerza, Alt. & A.A. -	K060685	Polea Tensora - Ventilador & Alt. -	36091
Manguera de radiador Superior - Mot. a Tubo -	SIH250363C	Polea Tensora - Ventilador a A.A. -	36091
Manguera de radiador Inferior - Tubo a Rad. -	SIH250363C	Termostato 160° -	33576
Manguera de radiador Superior - Tubo a Rad. -	SIH250363C	Termostato 170° -	33577
Manguera de radiador Inferior - Mot. a Tubo	21135	Termostato 190° -	33579
Tensor - Ventilador -	38535	Termostato 180° -	33578
Tensor - Toma Fuerza, Alt. & A.A. -	38532	Caterpillar C10 Diesel	
Polea Tensora - Ventilador -	36092	Banda Ventilador & Alt. -	K080922
Polea Tensora - Toma Fuerza, Alt. & A.A. -	36095	Banda A.A. C/52 3/4" Banda C.E.	K060523
CUMMINS M11		Banda A.A. C/48 1/2" Banda C.E.	K060480
Banda Micro-V, Alt., Vent.	K080730	Tensor - Ventilador & Alt. -	38506
Banda Micro-V, A.A. Toma de Fuerza	K060559	Polea Tensora - Alt. & A.A. -	38092
Manguera inferior Recta, Tubo a Rad.	CHARTER 2 1/2"	Tensor - Ventilador & A.A. -	38534
Manguera superior Recta, Motor a Tubo	CHARTER 2 1/4"	Polea guía - Ventilador & Alt. C/Polea Loca Plana	36091
Manguera superior Recta, Tubo a Rad.	CHARTER 2 1/2"	Polea Tensora - Ventilador & Alt. -	36091
Manguera inferior Recta, Motor a Tubo	CHARTER 2 1/2"	Termostato 160° -	33576
CUMMINS N14		Termostato 170° -	33577
Banda Platinum Quality, A.A. Toma de Fuerza	PQ17440	Termostato 190° -	33579
Banda Platinum Quality, Alt.	PQ17450	Termostato 180° -	33578
Banda Platinum Quality, Vent., Toma de Fuerza	PQ28412	Caterpillar C12 Diesel	
Banda Micro-V, B.A.; Toma de Fuerza	K060425	Banda Ventilador & Alt. -	K080922
Manguera superior Recta, Tubo a Rad.	CHARTER 2 1/2"	Banda A.A. C/48 1/2" Banda C.E.	K060480
Manguera superior Recta, Motor a Tubo	CHARTER 2 1/2"	Banda A.A. C/52 3/4" Banda C.E.	K060523
Manguera inferior Recta, Tubo a Rad.	CHARTER 2 1/2"	Tensor - Ventilador & A.A. -	38534
Manguera inferior Recta, Motor a Tubo	CHARTER 2 1/2"	Polea Tensora - Alt. & A.A. -	38092
Cummins N14 Diesel		Tensor - Ventilador & Alt. -	38506
Banda Toma Fuerza & Ventilador Banda Opcional	TR28412	Polea guía - Ventilador & Alt. C/Polea Loca Plana	36091
Banda Toma Fuerza & Ventilador Banda Recomendada	2/TR28411PB	Polea Tensora - Ventilador & Alt. -	36091
Banda Toma Fuerza & A.A. -	9435	Termostato 160° -	33576
Banda Alt. -	9451	Termostato 170° -	33577
Banda Toma Fuerza & B.A. -	K060425	Termostato 180° -	33578
Manguera de radiador Superior - Tubo a Rad. -	SIH250363C	Termostato 190° -	33579
Manguera de radiador Inferior - Mot. a Tubo -	SIH250363C	Cummins ISM Diesel	
Manguera de radiador Superior - Mot. a Tubo -	SIH250363C	Banda Ventilador & Alt. -	K080730
Manguera de radiador Inferior - Tubo a Rad. -	SIH250363C	Banda Ventilador -	K080530
Manguera de radiador Superior - Tubo a Rad. -	SIH250363C	Banda Toma Fuerza & A.A. C/56" Banda C.E.	K060560
Termostato 160° -	33576	Banda Toma Fuerza & A.A. C/53" Banda C.E.	K080537
Termostato 170° -	33577	Banda Toma Fuerza & Alt. -	K050345
Termostato 180° -	33578	Manguera de radiador Superior - Mot. a Tubo -	SIH250363C
Termostato 190° -	33579	Manguera de radiador Superior - Tubo a Rad. -	SIH250363C
Detroit Diesel 6-Cyl. 11.1 L Diesel		Manguera de radiador Inferior - Mot. a Tubo -	SIH250363C
Banda Toma Fuerza, Alt. & A.A. -	K080580	Manguera de radiador Inferior - Tubo a Rad. -	SIH250363C
Banda Ventilador Banda Recomendada; C/50 3/8" Banda C.E.	3/9500PB	Manguera de paso De paso -	CHARTER 1 3/4"
Banda Ventilador Banda Opcional; C/50 3/8" Banda C.E.	9500	Tensor - Ventilador & Alt. -	38521
Manguera de radiador Inferior - Tubo a Rad. -	SIH250363C	Tensor - Toma Fuerza & A.A. -	38505
Manguera de radiador Inferior - Mot. a Tubo -	SIH250363C	Polea Tensora - A.A. -	36091
Manguera de radiador Superior - Tubo a Rad. -	SIH250363C	CUMMINS M11	
Manguera de radiador Superior - Mot. a Tubo	21891	Banda Micro-V, A.A. Toma de Fuerza C/Banda de 56".	K060559
Tensor - Toma Fuerza, Alt. & A.A. -	38501	Banda Micro-V, Vent.	K080530
Polea Tensora - Toma Fuerza, Alt. & A.A. -	38075	Banda Micro-V, A.A. Toma de Fuerza C/Banda de 53".	K080537
Termostato 190° -	33599	Banda Micro-V, Alt.	K050345
Detroit Diesel 6-Cyl. 12.7 L Diesel		Banda Micro-V, Alt., Toma de Fuerza	K050345
Banda Toma Fuerza, Alt. & A.A. -	K080580	Manguera de paso Mang. de Paso, Recta	CHARTER 1 3/4"
Banda Ventilador Banda Recomendada; C/50 3/8" Banda C.E.	3/9500PB	Manguera superior Recta, Tubo a Rad.	CHARTER 2 1/2"
Banda Ventilador Banda Opcional; C/50 3/8" Banda C.E.	9500	Manguera superior Recta, Motor a Tubo	CHARTER 2 1/2"



Manguera inferior Recta, Tubo a Rad.	CHARTER 2 1/2"	Termostato 160° -	33576
Manguera inferior Recta, Motor a Tubo	CHARTER 2 1/2"	Termostato 170° -	33577
CUMMINS N14		Termostato 190° -	33579
Banda Platinum Quality, Alt.	PQ17450	Termostato 180° -	33578
Banda Platinum Quality, A.A. Toma de Fuerza	PQ17440	Caterpillar C10 Diesel	
Banda Platinum Quality, Vent., Toma de Fuerza	PQ28412	Banda Ventilador & Alt. -	K080922
Banda Micro-V, B.A.; Toma de Fuerza	K060425	Banda A.A. C/48 1/2" Banda C.E.	K060480
Manguera superior Recta, Tubo a Rad.	CHARTER 2 1/2"	Banda A.A. C/52 3/4" Banda C.E.	K060523
Manguera superior Recta, Motor a Tubo	CHARTER 2 1/2"	Tensor - Ventilador & Alt. -	38506
Manguera inferior Recta, Tubo a Rad.	CHARTER 2 1/2"	Polea Tensora - Ventilador & Alt. -	36091
Manguera inferior Recta, Motor a Tubo	CHARTER 2 1/2"	Termostato 160° -	33576
Cummins N14 Diesel		Termostato 170° -	33577
Banda Toma Fuerza & Ventilador Banda Opcional	TR28412	Termostato 190° -	33579
Banda Toma Fuerza & Ventilador Banda Recomendada	2/TR28411PB	Termostato 180° -	33578
Banda Alt. -	9451	Caterpillar C12 Diesel	
Banda Toma Fuerza & A.A. -	9435	Banda Ventilador & Alt. -	K080922
Banda Toma Fuerza & B.A. -	K060425	Banda A.A. C/48 1/2" Banda C.E.	K060480
Manguera de radiador Superior - Tubo a Rad. -	SIH250363C	Banda A.A. C/52 3/4" Banda C.E.	K060523
Manguera de radiador Superior - Mot. a Tubo -	SIH250363C	Tensor - Ventilador & Alt. -	38505
Manguera de radiador Inferior - Tubo a Rad. -	SIH250363C	Polea Tensora - Ventilador & Alt. -	36091
Manguera de radiador Inferior - Mot. a Tubo -	SIH250363C	Termostato 160° -	33576
Termostato 160° -	33576	Termostato 170° -	33577
Termostato 170° -	33577	Termostato 180° -	33578
Termostato 180° -	33578	Termostato 190° -	33579
Termostato 190° -	33579	Cummins ISM Diesel	
Detroit Diesel 6-Cyl. 11.1 L Diesel		Banda Ventilador & Alt. -	K080730
Banda Ventilador C/V-Banda acanalada	K100502	Banda A.A. C/V-Banda acanalada	K060560
Banda Toma Fuerza, Alt. & A.A. C/V-Banda de trans. acanalada	K080580	Banda Ventilador -	K080491
Banda Ventilador C/V-Banda; Banda Recomendada: C/50 3/8" Banda C.E.	3/9500PB	Banda A.A. C/V-Banda	9545
Banda Toma Fuerza, Alt. & A.A. C/Doble Bandas; Banda Recomendada	2/9510PB	Banda Alt. -	K050345
Banda Ventilador C/V-Banda; Banda Opcional; C/50 3/8" Banda C.E.	9500	Manguera de radiador Superior - Tubo a Rad. -	SIH250363C
Banda Ventilador C/V-Banda; C/51 3/8" Banda C.E.	9510	Manguera de radiador Inferior -	SIH250363C
Banda Toma Fuerza, Alt. & A.A. C/Doble Bandas; Banda Opcional	9510	Manguera de paso De paso -	CHARTER 1 3/4"
Manguera de radiador Inferior - Mot. a Tubo -	SIH250363C	Manguera de radiador Superior - Mot. a Tubo	24436
Manguera de radiador Superior - Tubo a Rad. -	SIH250363C	Tensor - Ventilador & Alt. -	38521
Manguera de radiador Inferior - Tubo a Rad. -	SIH250363C	Tensor - A.A. C/V-Banda acanalada	38507
Manguera de radiador Superior - Mot. a Tubo	21891	Polea Tensora - A.A. C/V-Banda acanalada	36091
Tensor - Toma Fuerza, Alt. & A.A. -	38501	CUMMINS M11	
Polea Tensora - Toma Fuerza, Alt. & A.A. -	38075	Banda Platinum Quality, A.A.	PQ17550
Termostato 190° -	33599	Banda Micro-V, Vent.	K080496
Detroit Diesel 6-Cyl. 12.7 L Diesel		Banda Micro-V, Alt.	K050345
Banda Ventilador C/V-Banda acanalada	K100502	Manguera de paso Mang. de Paso, Recta	CHARTER 1 3/4"
Banda Toma Fuerza, Alt. & A.A. C/V-Banda de trans. acanalada	K080580	Manguera superior Recta, Tubo a Rad.	CHARTER 2 1/2"
Banda Toma Fuerza, Alt. & A.A. C/Doble Bandas; Banda Recomendada	2/9510PB	Manguera superior Recta, Motor a Tubo	CHARTER 2 1/4"
Banda Ventilador C/V-Banda; Banda Recomendada: C/50 3/8" Banda C.E.	3/9500PB	Manguera inferior Recta	CHARTER 2 1/2"
Banda Ventilador C/V-Banda; Banda Opcional; C/50 3/8" Banda C.E.	9500	CUMMINS N14	
Banda Ventilador C/V-Banda; C/51 3/8" Banda C.E.	9510	Banda Platinum Quality, Vent., Toma de Fuerza	PQ28412
Banda Toma Fuerza, Alt. & A.A. C/Doble Bandas; Banda Opcional	9510	Banda Platinum Quality, Vent.	PQ28412
Manguera de radiador Inferior - Mot. a Tubo -	SIH250363C	Banda Platinum Quality, Alt.	PQ17450
Manguera de radiador Superior - Tubo a Rad. -	SIH250363C	Banda Platinum Quality, A.A.	PQ17440
Manguera de radiador Inferior - Tubo a Rad. -	SIH250363C	Banda Platinum Quality, A.A. Toma de Fuerza	PQ17440
Manguera de radiador Superior - Mot. a Tubo	21891	Banda PowerBand, A.A.	2/9435PB
Tensor - Toma Fuerza, Alt. & A.A. -	38501	Banda PowerBand, Alt.	2/9451PB
Polea Tensora - Toma Fuerza, Alt. & A.A. -	38075	Banda Micro-V, B.A.; Toma de Fuerza	K060425
Termostato 190° -	33599	Banda Micro-V, B.A.	K060425
DETROIT DIESEL SERIE 60		Manguera inferior Recta, Motor a Tubo	CHARTER 2 1/2"
Banda Platinum Quality, Alt., A.A. Toma de Fuerza C/Transmisión d	PQ17510	Manguera superior Recta, Motor a Tubo	CHARTER 2 1/2"
Banda Platinum Quality, A.A.	PQ17510	Manguera inferior Recta, Tubo a Rad.	CHARTER 2 1/2"
Banda Platinum Quality, Vent. C/Banda de 50 3/8"	PQ17500	Manguera superior Recta, Tubo a Rad.	CHARTER 2 1/2"
Banda Platinum Quality, Vent. C/Banda de 51 3/8"	PQ17510	Cummins N14 Diesel	
Banda Micro-V, Alt., A.A., Toma de Fuerza	K080580	Banda Toma Fuerza & Ventilador Banda Opcional	TR28412
Banda PowerBand, Alt.	2/9510PB	Banda Ventilador -	TR28412
Banda PowerBand, Alt., A.A. Toma de Fuerza C/Transmisión de Banda	2/9510PB	Banda Toma Fuerza & Ventilador Banda Recomendada	2/TR28411PB
Manguera inferior Recta, Motor a Tubo	CHARTER 2 1/2"	Banda Alt. Banda Recomendada	2/9451PB
Manguera inferior Recta, Tubo a Rad.	CHARTER 2 1/2"	Banda A.A. Banda Recomendada	2/9435PB
Manguera superior Recta, Tubo a Rad.	CHARTER 2 1/2"	Banda A.A. Banda Opcional	9435
Manguera superior Motor a Tubo	21891	Banda Alt. Banda Opcional	9451
1998		Banda B.A. -	K060425
Caterpillar 3406 Diesel		Banda Toma Fuerza & B.A. -	K060425
Banda Ventilador & Alt. -	K080952	Manguera de radiador Inferior - Tubo a Rad. -	SIH250363C
Banda Ventilador a A.A. -	K060594	Manguera de radiador Superior - Mot. a Tubo -	SIH250363C
Manguera de radiador Superior - Mot. a Tubo -	SIH250363C	Manguera de radiador Inferior - Mot. a Tubo -	SIH250363C
Manguera de radiador Superior - Tubo a Rad. -	SIH250363C	Manguera de radiador Superior - Tubo a Rad. -	SIH250363C
Manguera de radiador Inferior - Mot. a Tubo -	SIH300363C	Termostato 160° -	33576
Manguera de radiador Inferior - Tubo a Rad. -	SIH300363C	Termostato 170° -	33577
Tensor - Ventilador a A.A. -	38508	Termostato 180° -	33578
Tensor - Ventilador & Alt. -	38506	Termostato 190° -	33579
Polea Tensora - Ventilador & Alt. -	36091	Detroit Diesel 6-Cyl. 11.1 L Diesel	
Polea Tensora - Ventilador a A.A. -	36091	Banda Alt. & A.A. -	2/9510PB

Banda Ventilador Banda Recomendada; C/50 3/8" Banda C.E.	3/9500PB	Manguera de paso Mang. de Paso, Recta	CHARTER 1 3/4"
Banda Toma Fuerza, Alt. & A.A. -	9510	Manguera superior Recta, Motor a Tubo	CHARTER 2 1/4"
Banda Ventilador Banda Opcional; C/50 3/8" Banda C.E.	9500	Manguera superior Recta, Tubo a Rad.	CHARTER 2 1/2"
Banda Ventilador C/51 3/8" Banda C.E.	9510	Manguera inferior Recta	CHARTER 2 1/2"
Manguera de radiador Inferior - Mot. a Tubo -	SIH250363C	Cummins M11 Diesel	
Manguera de radiador Superior - Tubo a Rad. -	SIH250363C	Banda Ventilador -	K080491
Manguera de radiador Inferior - Tubo a Rad. Strt. Manguera	SIH250363C	Banda A.A. -	9545
Manguera Calefacción & Connectors entrada a B.A. -	SIH300363C	Banda Alt. -	K050345
Manguera Calefacción & Connectors Toma de Calefacción -	30T 3/4"	Manguera de radiador Superior - Tubo a Rad. -	SIH250363C
Manguera de paso De paso -	CHARTER 1 3/4"	Manguera de radiador Inferior -	SIH250363C
Manguera Calefacción & Connectors Calefacción de salida -	30T 5/8"	Manguera de paso De paso -	CHARTER 1 3/4"
Manguera de radiador Inferior - Tubo a Rad.	21472	Manguera de radiador Superior - Mot. a Tubo	24436
Manguera de radiador Superior - Mot. a Tubo	21891	Termostato 160° -	33576
Termostato 190° -	33599	Termostato 170° -	33577
Detroit Diesel 6-Cyl. 12.7 L Diesel		Termostato 180° -	33578
Banda Ventilador Banda Recomendada; C/50 3/8" Banda C.E.	3/9500PB	Termostato 190° -	33579
Banda Alt. & A.A. -	2/9510PB	CUMMINS N14	
Banda Ventilador Banda Opcional; C/50 3/8" Banda C.E.	9500	Banda Platinum Quality, Vent., Toma de Fuerza	PQ28429
Banda Ventilador C/51 3/8" Banda C.E.	9510	Banda Platinum Quality, A.A.	PQ17440
Banda Toma Fuerza, Alt. & A.A. -	9510	Banda Platinum Quality, Vent.	PQ28412
Manguera de radiador Superior - Tubo a Rad. -	SIH250363C	Banda Platinum Quality, Alt.	PQ17450
Manguera de radiador Inferior - Tubo a Rad. Strt. Manguera	SIH250363C	Banda PowerBand, A.A.	2/9435PB
Manguera de radiador Inferior - Mot. a Tubo -	SIH250363C	Banda PowerBand, Alt.	2/9451PB
Manguera Calefacción & Connectors entrada a B.A. -	SIH300363C	Banda Micro-V, B.A.	K060425
Manguera Calefacción & Connectors Calefacción de salida -	30T 5/8"	Cummins N14 Diesel	
Manguera Calefacción & Connectors Toma de Calefacción -	30T 3/4"	Banda Toma Fuerza & Ventilador -	TR28429
Manguera de paso De paso -	CHARTER 1 3/4"	Banda Alt. Banda Recomendada	2/9451PB
Manguera de radiador Superior - Mot. a Tubo	21891	Banda A.A. Banda Recomendada	2/9435PB
Manguera de radiador Inferior - Tubo a Rad.	21472	Banda Alt. Banda Opcional	9451
Termostato 190° -	33599	Banda A.A. Banda Opcional	9435
DETROIT DIESEL SERIE 60		Banda B.A. -	K060425
Banda Platinum Quality, Vent. C/Banda de 50 3/8"	PQ17500	Termostato 160° -	33576
Banda Platinum Quality, Vent. C/Banda de 51 3/8"	PQ17510	Termostato 170° -	33577
Banda Platinum Quality, Vent.	PQ17500	Termostato 180° -	33578
Banda Platinum Quality, Alt., A.A. Toma de Fuerza	PQ17510	Termostato 190° -	33579
Banda PowerBand, Alt., A.A.	2/9510PB	Detroit Diesel 6-Cyl. 11.1 L Diesel	
Manguera de paso Mang. de Paso, Recta	CHARTER 1 3/4"	Banda Ventilador Banda Recomendada; C/50 3/8" Banda C.E.	3/9500PB
Manguera de calefacción y conexiones Mang. Calefacción, Salida	35B 5/8"	Banda Alt. & A.A. -	2/9510PB
Manguera superior Recta, Tubo a Rad.	CHARTER 2 1/2"	Banda Ventilador Banda Opcional; C/50 3/8" Banda C.E.	9500
Manguera inferior Recta, Motor a Tubo	CHARTER 2 1/2"	Banda Ventilador C/51 3/8" Banda C.E.	9510
Manguera de calefacción y conexiones Mang. de Calefacción, Recta. Entra	CHARTER 3/4"	Termostato 190° -	33599
Manguera de paso Mang. de Paso, Recta, Entrada a B.A.	CHARTER 3"	Detroit Diesel 6-Cyl. 12.7 L Diesel	
Manguera inferior Recta, Tubo a Rad.	CHARTER 2 1/2"	Banda Alt. & A.A. -	2/9510PB
Manguera inferior Tubo a Rad.	21472	Banda Ventilador Banda Recomendada; C/50 3/8" Banda C.E.	3/9500PB
Manguera superior Motor a Tubo	21891	Banda Ventilador Banda Opcional; C/50 3/8" Banda C.E.	9500
Detroit Diesel Series 55 Diesel		Banda Ventilador C/51 3/8" Banda C.E.	9510
Banda Ventilador -	K060470	Termostato 190° -	33599
Termostato 190° -	33599	DETROIT DIESEL SERIE 60	
1997		Banda Platinum Quality, Vent. C/Banda de 51 3/8"	PQ17510
Caterpillar 3406 Diesel		Banda Platinum Quality, Vent. C/Banda de 50 3/8"	PQ17500
Banda Ventilador -	9505	Banda PowerBand, Alt., A.A.	2/9510PB
Banda Alt. & A.A. -	9600	Detroit Diesel Series 55 Diesel	
Manguera de radiador Superior - Mot. a Tubo -	SIH250363C	Banda Ventilador -	K060470
Manguera de radiador Inferior - Tubo a Rad. -	SIH250363C	Manguera de radiador Superior -	SIH250363C
Manguera de radiador Inferior - Mot. a Tubo -	SIH300363C	Manguera de radiador Inferior -	SIH250363C
Termostato 160° -	33576	Termostato 190° -	33599
Termostato 170° -	33577	1996	
Termostato 180° -	33578	Caterpillar 3406 Diesel	
Termostato 190° -	33579	Banda Ventilador -	9505
Caterpillar C10 Diesel		Banda Alt. & A.A. -	9600
Banda Ventilador & Alt. -	K080680	Manguera de radiador Inferior - Mot. a Tubo -	SIH300363C
Banda A.A. -	9530	Manguera de radiador Superior - Mot. a Tubo -	SIH250363C
Manguera de radiador Superior - Tubo a Rad.	21891	Manguera de radiador Inferior - Tubo a Rad. -	SIH250363C
Termostato 160° -	33576	Termostato 160° -	33576
Termostato 170° -	33577	Termostato 170° -	33577
Termostato 190° -	33579	Termostato 180° -	33578
Termostato 180° -	33578	Termostato 190° -	33579
Caterpillar C12 Diesel		Caterpillar C10 Diesel	
Banda Ventilador & Alt. -	K080680	Banda A.A. -	9530
Banda A.A. -	9530	Manguera de radiador Superior - Tubo a Rad.	21891
Manguera de radiador Superior - Tubo a Rad.	21891	Termostato 160° -	33576
Termostato 160° -	33576	Termostato 170° -	33577
Termostato 170° -	33577	Termostato 190° -	33579
Termostato 190° -	33579	Termostato 180° -	33578
Termostato 180° -	33578	CATERPILLAR C12 DIESEL	
CUMMINS M11		Banda Platinum Quality, A.A.	PQ17530
Banda Platinum Quality, A.A.	PQ17550	Manguera superior Tubo a Rad.	21891
Banda Micro-V, Vent.	K080496	Termostato Termostato, Servicio Pesado	33549
Banda Micro-V, Alt.	K050345	CUMMINS M11	

Banda Platinum Quality, A.A.	PQ17550	Manguera de radiador Inferior - Rad. a Tubo	21135
Banda Micro-V, Vent.	K080496	Tensor - Ventilador -	38503
Banda Micro-V, Alt.	K050345	Tensor - Toma Fuerza, Alt. & A.A. -	38501
Manguera de paso Mang. de Paso, Recta	CHARTER 1 3/4"	Polea Tensora - Ventilador -	38076
Manguera superior Recta, Motor a Tubo	CHARTER 2 1/4"	Polea Tensora - Toma Fuerza, Alt. & A.A. -	38075
Manguera superior Recta, Tubo a Rad.	CHARTER 2 1/2"	Termostato 190° -	33599
Manguera inferior Recta	CHARTER 2 1/2"		
Cummins M11 Diesel		Detroit Diesel 6-Cyl. 14.0 L Diesel	
Banda Ventilador -	K080496	Banda Ventilador -	K100579
Banda A.A. -	9545	Banda Toma Fuerza, Alt. & A.A. -	K080565
Banda Alt. -	K050345	Manguera de radiador Inferior - Mot. a Tubo -	SIH250363C
Manguera de radiador Superior - Tubo a Rad. -	SIH250363C	Manguera de radiador Superior - Mot. a Tubo -	SIH250363C
Manguera de radiador Inferior -	SIH250363C	Manguera de radiador Superior - Rad. a Tubo	21115
Manguera de paso De paso -	CHARTER 1 3/4"	Manguera de radiador Inferior - Rad. a Tubo	21135
Manguera de radiador Superior - Mot. a Tubo	24436	Tensor - Toma Fuerza, Alt. & A.A. -	38501
Termostato 160° -	33576	Polea Tensora - Ventilador -	38076
Termostato 170° -	33577	Tensor - Ventilador -	38503
Termostato 190° -	33579	Polea Tensora - Toma Fuerza, Alt. & A.A. -	38075
Termostato 180° -	33578	Termostato 190° -	33599
CUMMINS N14		2006	
Banda Platinum Quality, A.A.	PQ17440	Caterpillar C11 Diesel	
Banda Platinum Quality, Vent.	PQ28412	Polea guía - ranurada -	36093
Banda Platinum Quality, Alt.	PQ17450	Termostato 160° -	33576
Banda PowerBand, A.A.	2/9435PB	Termostato 170° -	33577
Banda PowerBand, Alt.	2/9451PB	Termostato 180° -	33578
Banda Micro-V, B.A.	K060425	Termostato 190° -	33579
Cummins N14 Diesel		Caterpillar C13 Diesel	
Banda Toma Fuerza & Ventilador Banda Opcional	TR28412	Polea guía - ranurada -	36093
Banda A.A. Banda Recomendada	2/9435PB	Termostato 160° -	33576
Banda Alt. Banda Recomendada	2/9451PB	Termostato 170° -	33577
Banda Toma Fuerza & Ventilador Banda Recomendada	2/TR28411PB	Termostato 190° -	33579
Banda Alt. Banda Opcional	9451	Termostato 180° -	33578
Banda A.A. Banda Opcional	9435	Caterpillar C15 Diesel	
Banda B.A. -	K060425	Banda Ventilador & Alt. -	K080991
Termostato 160° -	33576	Banda Ventilador a A.A. -	K060586
Termostato 170° -	33577	Manguera de radiador Inferior - Mot. a Rad.	23015
Termostato 190° -	33579	Manguera de radiador Superior - Mot. a Rad.	23229
Termostato 180° -	33578	Tensor - Ventilador a A.A. -	38508
Detroit Diesel 6-Cyl. 11.1 L Diesel		Tensor - Ventilador & Alt. -	38506
Termostato 190° -	33599	Polea Tensora - Ventilador & Alt. -	36091
Detroit Diesel 6-Cyl. 12.7 L Diesel		Polea guía - ranurada -	36093
Termostato 190° -	33599	Polea Tensora - Ventilador a A.A. -	36091
Detroit Diesel Series 55 Diesel		Polea guía - Lisa -	36091
Termostato 190° -	33599	Termostato 160° -	33576
		Termostato 170° -	33577
		Termostato 190° -	33579
		Termostato 180° -	33578
Classic		Detroit Diesel 6-Cyl. 12.7 L Diesel	
2008		Banda Ventilador -	K100579
Detroit Diesel 6-Cyl. 14.0 L Diesel		Banda Toma Fuerza, Alt. & A.A. -	K080565
Banda Ventilador -	K100502	Manguera de radiador Superior - Mot. a Tubo -	SIH250363C
Banda Toma Fuerza, Alt. & A.A. -	K080570	Manguera de radiador Inferior - Mot. a Tubo -	SIH250363C
Manguera de radiador Superior - Mot. a Tubo -	SIH250363C	Manguera de radiador Superior - Rad. a Tubo	21115
Manguera de radiador Superior - Rad. a Tubo -	SIH250363C	Manguera de radiador Inferior - Rad. a Tubo	21135
Manguera de radiador Inferior - Mot. a Tubo -	SIH250363C	Tensor - Ventilador -	38503
Manguera de radiador Inferior - Rad. a Tubo	21891	Polea Tensora - Ventilador -	38076
Polea Tensora - Ventilador -	38076	Tensor - Toma Fuerza, Alt. & A.A. -	38501
Tensor - Ventilador -	38503	Polea Tensora - Toma Fuerza, Alt. & A.A. -	38075
Tensor - Toma Fuerza, Alt. & A.A. -	38501	Termostato 190° -	33599
Polea Tensora - Toma Fuerza, Alt. & A.A. -	38075	Detroit Diesel 6-Cyl. 14.0 L Diesel	
Termostato 190° -	33599	Banda Ventilador -	K100579
		Banda Toma Fuerza, Alt. & A.A. -	K080565
		Manguera de radiador Inferior - Mot. a Tubo -	SIH250363C
		Manguera de radiador Superior - Mot. a Tubo -	SIH250363C
		Manguera de radiador Superior - Rad. a Tubo	21115
		Manguera de radiador Inferior - Rad. a Tubo	21135
		Tensor - Ventilador -	38503
		Polea Tensora - Ventilador -	38076
		Tensor - Toma Fuerza, Alt. & A.A. -	38501
		Polea Tensora - Toma Fuerza, Alt. & A.A. -	38075
		Termostato 190° -	33599
		Detroit Diesel 6-Cyl. 14.0 L Diesel	
		Banda Ventilador -	K100579
		Banda Toma Fuerza, Alt. & A.A. -	K080565
		Manguera de radiador Inferior - Mot. a Tubo -	SIH250363C
		Manguera de radiador Superior - Mot. a Tubo -	SIH250363C
		Manguera de radiador Superior - Rad. a Tubo	21115
		Manguera de radiador Inferior - Rad. a Tubo	21135
		Tensor - Toma Fuerza, Alt. & A.A. -	38501
		Tensor - Ventilador -	38503
		Polea Tensora - Ventilador -	38076
		Polea Tensora - Toma Fuerza, Alt. & A.A. -	38075
		Termostato 190° -	33599
		2005	
		Caterpillar C11 Diesel	
		Polea guía - ranurada -	36093
		Termostato 160° -	33576
		Termostato 170° -	33577
		Termostato 180° -	33578
		Termostato 190° -	33579
		Caterpillar C13 Diesel	
		Polea guía - ranurada -	36093
		Termostato 160° -	33576
		Termostato 170° -	33577
		Termostato 180° -	33578
		Termostato 190° -	33579

Polea guía - ranurada -	36093	Manguera de radiador Superior - Mot. a Tubo	21194
Termostato 160° -	33576	Manguera de radiador Inferior - Mot. a Rad.	23015
Termostato 170° -	33577	Tensor - Ventilador a A.A. -	38508
Termostato 180° -	33578	Tensor - Ventilador & Alt. -	38506
Termostato 190° -	33579	Polea guía - ranurada -	36093
Caterpillar C15 Diesel		Polea guía - Lisa -	36091
Banda Ventilador & Alt. -	K080991	Polea Tensora - Ventilador & Alt. -	36091
Banda Ventilador a A.A. -	K060586	Polea Tensora - Ventilador a A.A. -	36091
Manguera de radiador Superior - Tubo a Rad. -	SIH250363C	Termostato 170° -	33577
Manguera de radiador Superior - Mot. a Tubo	21194	Termostato 160° -	33576
Manguera de radiador Inferior - Mot. a Rad.	23015	Termostato 180° -	33578
Tensor - Ventilador & Alt. -	38506	Termostato 190° -	33579
Tensor - Ventilador a A.A. -	38508	Detroit Diesel 6-Cyl. 12.7 L Diesel	
Polea Tensora - Ventilador a A.A. -	36091	Banda Ventilador C/V-Banda acanalada	K100579
Polea guía - Lisa -	36091	Banda Toma Fuerza, Alt. & A.A. -	K080570
Polea guía - ranurada -	36093	Banda Ventilador V-Banda; Banda Recomendada	3/9525PB
Polea Tensora - Ventilador & Alt. -	36091	Banda Ventilador V-Banda; Banda Opcional	9525
Termostato 160° -	33576	Manguera de radiador Superior - Mot. a Tubo -	SIH250363C
Termostato 170° -	33577	Manguera de radiador Superior - Tubo a Rad. -	SIH250363C
Termostato 190° -	33579	Manguera de radiador Inferior - Tubo a Rad. -	SIH250363C
Termostato 180° -	33578	Manguera de radiador Inferior - Mot. a Tubo -	SIH250363C
Detroit Diesel 6-Cyl. 12.7 L Diesel		Tensor - Toma Fuerza, Alt. & A.A. -	38501
Banda Ventilador -	K100579	Polea Tensora - Toma Fuerza, Alt. & A.A. -	38075
Banda Toma Fuerza, Alt. & A.A. -	K080565	Termostato 190° -	33599
Manguera de radiador Superior - Mot. a Tubo -	SIH250363C	Detroit Diesel 6-Cyl. 14.0 L Diesel	
Manguera de radiador Inferior - Mot. a Tubo -	SIH250363C	Banda Ventilador C/V-Banda acanalada	K100579
Manguera de radiador Superior - Rad. a Tubo	21115	Banda Toma Fuerza, Alt. & A.A. -	K080570
Manguera de radiador Inferior - Rad. a Tubo	21135	Banda Ventilador V-Banda; Banda Recomendada	3/9525PB
Tensor - Ventilador -	38503	Banda Ventilador V-Banda; Banda Opcional	9525
Polea Tensora - Ventilador -	38076	Manguera de radiador Superior - Tubo a Rad. -	SIH250363C
Tensor - Toma Fuerza, Alt. & A.A. -	38501	Manguera de radiador Inferior - Tubo a Rad. -	SIH250363C
Polea Tensora - Toma Fuerza, Alt. & A.A. -	38075	Manguera de radiador Inferior - Mot. a Tubo -	SIH250363C
Termostato 190° -	33599	Manguera de radiador Superior - Mot. a Tubo -	SIH250363C
Detroit Diesel 6-Cyl. 14.0 L Diesel		Tensor - Toma Fuerza, Alt. & A.A. -	38501
Banda Ventilador -	K100579	Polea Tensora - Toma Fuerza, Alt. & A.A. -	38075
Banda Toma Fuerza, Alt. & A.A. -	K080565	Termostato 190° -	33599
Manguera de radiador Inferior - Mot. a Tubo -	SIH250363C	2003	
Manguera de radiador Superior - Mot. a Tubo -	SIH250363C	Caterpillar C10 Diesel	
Manguera de radiador Superior - Rad. a Tubo	21115	Polea guía - Ventilador & Alt. C/Polea Loca Plana	36091
Manguera de radiador Inferior - Rad. a Tubo	21135	Termostato 160° -	33576
Polea Tensora - Ventilador -	38076	Termostato 170° -	33577
Tensor - Ventilador -	38503	Termostato 180° -	33578
Tensor - Toma Fuerza, Alt. & A.A. -	38501	Termostato 190° -	33579
Polea Tensora - Toma Fuerza, Alt. & A.A. -	38075	Caterpillar C12 Diesel	
Termostato 190° -	33599	Polea guía - Ventilador & Alt. C/Polea Loca Plana	36091
DETROIT DIESEL SERIE 60		Termostato 160° -	33576
Serpentin Banda Micro-V, Vent.	K100579	Termostato 170° -	33577
Serpentin Banda Micro-V, Toma de Fuerza, Alt.; C/AA	K080565	Termostato 190° -	33579
Manguera de paso Rad. a Tubo	21135	Termostato 180° -	33578
Manguera de paso Mang. de Paso, Rad. a Tubo	21150	Caterpillar C15 Diesel	
Manguera superior ; Recta; Motor a Tubo	CHARTER 2 1/2"	Banda Ventilador & Alt. -	K080944
Manguera inferior Recta, Motor a Tubo	CHARTER 2 1/2"	Banda Ventilador a A.A. -	K060547
Polea Vent.	38076	Manguera de radiador Inferior - Tubo a Rad. -	SIH250363C
Tensor Vent.	38503	Manguera de radiador Superior - Tubo a Rad. -	SIH250363C
Tensor Alt., Toma de Fuerza, C/AA	38501	Manguera de radiador Superior - Mot. a Tubo -	SIH250363C
Polea Toma de Fuerza, Alt.; C/AA	38075	Manguera de radiador Inferior - Mot. a Tubo -	SIH300363C
2004		Tensor - Ventilador & Alt. -	38506
Caterpillar C11 Diesel		Tensor - Ventilador a A.A. -	38508
Polea guía - ranurada -	36093	Polea Tensora - Ventilador & Alt. -	36091
Termostato 170° -	33577	Polea Tensora - Ventilador a A.A. -	36091
Termostato 160° -	33576	Termostato 160° -	33576
Termostato 190° -	33579	Termostato 170° -	33577
Termostato 180° -	33578	Termostato 190° -	33579
Caterpillar C12 Diesel		Termostato 180° -	33578
Polea guía - Ventilador & Alt. C/Polea Loca Plana	36091	Caterpillar C16 Diesel	
Termostato 160° -	33576	Banda Ventilador & Alt. -	K080944
Termostato 170° -	33577	Banda Ventilador a A.A. -	K060547
Termostato 190° -	33579	Manguera de radiador Superior - Mot. a Tubo -	SIH250363C
Termostato 180° -	33578	Manguera de radiador Superior - Tubo a Rad. -	SIH250363C
Caterpillar C13 Diesel		Manguera de radiador Inferior - Tubo a Rad. -	SIH250363C
Polea guía - ranurada -	36093	Manguera de radiador Inferior - Mot. a Tubo -	SIH300363C
Termostato 160° -	33576	Tensor - Ventilador a A.A. -	38508
Termostato 170° -	33577	Tensor - Ventilador & Alt. -	38506
Termostato 190° -	33579	Polea Tensora - Ventilador & Alt. -	36091
Termostato 180° -	33578	Polea Tensora - Ventilador a A.A. -	36091
Caterpillar C15 Diesel		Termostato 170° -	33577
Banda Ventilador & Alt. -	K080991	Termostato 160° -	33576
Banda Ventilador a A.A. -	K060586	Termostato 190° -	33579
Manguera de radiador Superior - Tubo a Rad. -	SIH250363C	Termostato 180° -	33578



Cummins ISM Diesel

Banda Ventilador, Alt. & Toma Fuerza -	K080817
Banda Toma Fuerza & A.A. -	K060559
Manguera de radiador Superior - Tubo a Rad. -	CHARTER 2 1/2"
Manguera de radiador Inferior - Mot. a Refrigerador -	CHARTER 2 1/2"
Manguera de radiador Inferior - Tubo a Rad. -	CHARTER 2 1/2"
Manguera de radiador Inferior - Tubo a Refrigerador	21042
Manguera de radiador Inferior - Refrigerador a Tubo -	CHARTER 3"
Manguera de radiador Superior - Mot. a Tubo	24436
Tensor - Ventilador, Alt. & Toma Fuerza -	38521
Tensor - Toma Fuerza & A.A. -	38505
Polea Tensora - A.A. -	36091

Detroit Diesel 6-Cyl. 12.7 L Diesel

Banda Toma Fuerza, Alt. & A.A. C/135A. Alt.	K080570
Banda Toma Fuerza, Alt. & A.A. C/130A. Alt.	K080580
Banda Ventilador Banda Recomendada	3/9525PB
Banda Ventilador Banda Opcional	9525
Manguera de radiador Superior - Mot. a Tubo -	SIH250363C
Manguera de radiador Superior - Tubo a Rad. -	SIH250363C
Manguera de radiador Inferior - Mot. a Tubo -	SIH250363C
Manguera de radiador Inferior - Tubo a Rad. -	SIH250363C
Tensor - Toma Fuerza, Alt. & A.A. -	38501
Polea Tensora - Toma Fuerza, Alt. & A.A. -	38075
Termostato 190° -	33599

Detroit Diesel 6-Cyl. 14.0 L Diesel

Banda Toma Fuerza, Alt. & A.A. C/135A. Alt.	K080570
Banda Toma Fuerza, Alt. & A.A. C/130A. Alt.	K080580
Banda Ventilador Banda Recomendada	3/9525PB
Banda Ventilador Banda Opcional	9525
Manguera de radiador Inferior - Tubo a Rad. -	SIH250363C
Manguera de radiador Superior - Mot. a Tubo -	SIH250363C
Manguera de radiador Inferior - Mot. a Tubo -	SIH250363C
Manguera de radiador Superior - Tubo a Rad. -	SIH250363C
Tensor - Toma Fuerza, Alt. & A.A. -	38501
Polea Tensora - Toma Fuerza, Alt. & A.A. -	38075
Termostato 190° -	33599

2002

Caterpillar C10 Diesel

Polea guía - Ventilador & Alt. C/Polea Loca Plana	36091
Termostato 170° -	33577
Termostato 160° -	33576
Termostato 180° -	33578
Termostato 190° -	33579

Caterpillar C12 Diesel

Polea guía - Ventilador & Alt. C/Polea Loca Plana	36091
Termostato 160° -	33576
Termostato 170° -	33577
Termostato 180° -	33578
Termostato 190° -	33579

Caterpillar C15 Diesel

Banda Ventilador & Alt. -	K080952
Banda Ventilador a A.A. -	K060598
Manguera de radiador Superior - Tubo a Rad. -	CHARTER 2 1/2"
Manguera de radiador Superior - Mot. a Tubo -	CHARTER 2 1/2"
Manguera de radiador Inferior - Mot. a Tubo -	CHARTER 3"
Manguera de radiador Inferior - Tubo a Rad. -	CHARTER 3"
Tensor - Ventilador & Alt. -	38506
Tensor - Ventilador a A.A. -	38508
Polea Tensora - Ventilador a A.A. -	36091
Polea Tensora - Ventilador & Alt. -	36091
Termostato 160° -	33576
Termostato 170° -	33577
Termostato 180° -	33578
Termostato 190° -	33579

Caterpillar C16 Diesel

Banda Ventilador & Alt. -	K080952
Banda Ventilador a A.A. -	K060598
Manguera de radiador Superior - Tubo a Rad. -	CHARTER 2 1/2"
Manguera de radiador Superior - Mot. a Tubo -	CHARTER 2 1/2"
Manguera de radiador Inferior - Tubo a Rad. -	CHARTER 3"
Manguera de radiador Inferior - Mot. a Tubo -	CHARTER 3"
Tensor - Ventilador & Alt. -	38508
Tensor - Ventilador a A.A. -	38506
Polea Tensora - Ventilador a A.A. -	36091
Polea Tensora - Ventilador & Alt. -	36091
Termostato 170° -	33577
Termostato 160° -	33576
Termostato 180° -	33578
Termostato 190° -	33579

Cummins ISM Diesel

Banda Ventilador, Alt. & Toma Fuerza -	K080817
Banda Toma Fuerza & A.A. -	K060559
Manguera de radiador Superior - Mot. a Tubo -	CHARTER 2 1/2"
Manguera de radiador Superior - Tubo a Rad. -	CHARTER 2 1/2"
Manguera de radiador Inferior - Tubo a Rad. -	CHARTER 2 1/2"
Manguera de radiador Inferior - Mot. a Refrigerador -	CHARTER 2 1/2"
Manguera de radiador Inferior - Tubo a Refrigerador	21042
Manguera de radiador Inferior - Refrigerador a Tubo -	CHARTER 3"
Tensor - Toma Fuerza & A.A. -	38505
Tensor - Ventilador, Alt. & Toma Fuerza -	38521
Polea Tensora - A.A. -	36091

Cummins N14 Diesel

Banda Ventilador -	2/TR28466PB
Banda Alt. -	9451
Banda Toma Fuerza & A.A. -	9435
Banda Toma Fuerza & B.A. -	K060425
Manguera de radiador Superior - Mot. a Tubo -	CHARTER 2 1/2"
Manguera de radiador Superior - Tubo a Rad. -	CHARTER 2 1/2"
Manguera de radiador Inferior - Mot. a Tubo -	CHARTER 2 1/2"
Manguera de radiador Inferior - Tubo a Rad. -	CHARTER 3"
Termostato 170° -	33577
Termostato 160° -	33576
Termostato 180° -	33578
Termostato 190° -	33579

Detroit Diesel 6-Cyl. 11.1 L Diesel

Banda Toma Fuerza, Alt. & A.A. C/135A. Alt.	K080575
Banda Toma Fuerza, Alt. & A.A. C/130A. Alt.	K080580
Banda Ventilador Banda Recomendada	3/9525PB
Banda Ventilador Banda Opcional	9525
Manguera de radiador Inferior - Mot. a Tubo -	SIH250363C
Manguera de radiador Superior - Tubo a Rad. -	SIH250363C
Manguera de radiador Superior - Mot. a Tubo -	SIH250363C
Manguera de radiador Inferior - Tubo a Rad. -	SIH250363C
Tensor - Toma Fuerza, Alt. & A.A. -	38501
Polea Tensora - Toma Fuerza, Alt. & A.A. -	38075
Termostato 190° -	33599

Detroit Diesel 6-Cyl. 12.7 L Diesel

Banda Toma Fuerza, Alt. & A.A. C/130A. Alt.	K080580
Banda Toma Fuerza, Alt. & A.A. C/135A. Alt.	K080575
Banda Ventilador Banda Recomendada	3/9525PB
Banda Ventilador Banda Opcional	9525
Manguera de radiador Inferior - Mot. a Tubo -	SIH250363C
Manguera de radiador Inferior - Tubo a Rad. -	SIH250363C
Manguera de radiador Superior - Tubo a Rad. -	SIH250363C
Manguera de radiador Superior - Mot. a Tubo -	SIH250363C
Tensor - Toma Fuerza, Alt. & A.A. -	38501
Polea Tensora - Toma Fuerza, Alt. & A.A. -	38075
Termostato 190° -	33599

2001

Caterpillar C10 Diesel

Polea guía - Ventilador & Alt. C/Polea Loca Plana	36091
Termostato 160° -	33576
Termostato 170° -	33577
Termostato 180° -	33578
Termostato 190° -	33579

Caterpillar C12 Diesel

Polea guía - Ventilador & Alt. C/Polea Loca Plana	36091
Termostato 170° -	33577
Termostato 160° -	33576
Termostato 180° -	33578
Termostato 190° -	33579

Caterpillar C15 Diesel

Banda Ventilador & Alt. -	K080952
Banda Ventilador & A.A. -	K060598
Manguera de radiador Superior - Mot. a Tubo -	SIH250363C
Manguera de radiador Superior - Tubo a Rad. -	SIH250363C
Manguera de radiador Inferior - Mot. a Tubo -	SIH300363C
Manguera de radiador Inferior - Tubo a Rad. -	SIH300363C
Tensor - Ventilador & Alt. -	38506
Tensor - Ventilador a A.A. -	38508
Polea Tensora - Ventilador & Alt. -	36091
Polea Tensora - Ventilador a A.A. -	36091
Termostato 170° -	33577
Termostato 160° -	33576
Termostato 180° -	33578
Termostato 190° -	33579

Caterpillar C16 Diesel

Banda Ventilador & Alt. -	K080952
---------------------------	----------------

Banda Ventilador & A.A. -	K060598	Termostato 160° -	33576
Manguera de radiador Superior - Tubo a Rad. -	SIH250363C	Termostato 170° -	33577
Manguera de radiador Superior - Mot. a Tubo -	SIH250363C	Termostato 190° -	33579
Manguera de radiador Inferior - Tubo a Rad. -	SIH300363C	Termostato 180° -	33578
Manguera de radiador Inferior - Mot. a Tubo -	SIH300363C	Caterpillar C15 Diesel	
Tensor - Ventilador a A.A. -	38508	Polea guía - ranurada -	36093
Tensor - Ventilador & Alt. -	38506	Polea guía - Lisa -	36091
Polea Tensora - Ventilador & Alt. -	36091	Termostato 160° -	33576
Polea Tensora - Ventilador a A.A. -	36091	Termostato 170° -	33577
Termostato 160° -	33576	Termostato 190° -	33579
Termostato 170° -	33577	Termostato 180° -	33578
Termostato 180° -	33578		
Termostato 190° -	33579	Detroit Diesel 6-Cyl. 12.7 L Diesel	
Cummins ISM Diesel		Banda Ventilador -	K100579
Banda Ventilador, Alt. & Toma Fuerza -	K080817	Banda Toma Fuerza, Alt. & A.A. -	K080565
Banda Ventilador & Alt. -	K080816	Manguera de radiador Inferior - Mot. a Tubo -	SIH250363C
Banda Toma Fuerza & A.A. -	K060559	Manguera de radiador Superior - Mot. a Tubo -	SIH250363C
Manguera de radiador Superior - Mot. a Tubo -	SIH250363C	Manguera de radiador Inferior - Rad. a Tubo -	21135
Manguera de radiador Superior - Tubo a Rad. -	SIH250363C	Manguera de radiador Superior - Rad. a Tubo -	21115
Manguera de radiador Inferior - Mot. a Refrigerador -	SIH250363C	Polea Tensora - Ventilador -	38076
Manguera de radiador Inferior - Tubo a Rad. -	SIH250363C	Tensor - Toma Fuerza, Alt. & A.A. -	38501
Manguera de radiador Inferior - Refrigerador a Tubo -	SIH250363C	Tensor - Ventilador -	38503
Tensor - Ventilador, Alt. & Toma Fuerza -	CHARTER 3"	Polea Tensora - Toma Fuerza, Alt. & A.A. -	38075
Tensor - Toma Fuerza & A.A. -	38521	Termostato 190° -	33599
Polea Tensora - A.A. -	38505	Detroit Diesel 6-Cyl. 14.0 L Diesel	
Cummins N14 Diesel	36091	Banda Ventilador -	K100579
Banda Toma Fuerza & Ventilador -	TR28429	Banda Toma Fuerza, Alt. & A.A. -	K080565
Banda Toma Fuerza & A.A. -	9435	Manguera de radiador Superior - Mot. a Tubo -	SIH250363C
Banda Alt. -	9451	Manguera de radiador Inferior - Mot. a Tubo -	SIH250363C
Banda Toma Fuerza & B.A. -	K060425	Manguera de radiador Inferior - Rad. a Tubo -	21135
Manguera de radiador Superior - Mot. a Tubo -	SIH250363C	Manguera de radiador Superior - Rad. a Tubo -	21115
Manguera de radiador Superior - Tubo a Rad. -	SIH250363C	Polea Tensora - Ventilador -	38076
Manguera de radiador Inferior - Mot. a Tubo -	SIH250363C	Tensor - Toma Fuerza, Alt. & A.A. -	38501
Manguera de radiador Inferior - Tubo a Rad. -	SIH250363C	Tensor - Ventilador -	38503
Termostato 170° -	SIH300363C	Polea Tensora - Toma Fuerza, Alt. & A.A. -	38075
Termostato 160° -	33577	Termostato 190° -	33599
Termostato 190° -	33576	2006	
Termostato 180° -	33579	Caterpillar C11 Diesel	
Detroit Diesel 6-Cyl. 11.1 L Diesel	33578	Polea guía - ranurada -	36093
Banda Toma Fuerza, Alt. & A.A. C/135A. Alt.	K080575	Termostato 170° -	33577
Banda Toma Fuerza, Alt. & A.A. C/130A. Alt.	K080580	Termostato 160° -	33576
Banda Ventilador Banda Recomendada	3/9525PB	Termostato 190° -	33579
Banda Ventilador Banda Opcional	9525	Termostato 180° -	33578
Manguera de radiador Superior - Mot. a Tubo -	SIH250363C	Caterpillar C13 Diesel	
Manguera de radiador Superior - Tubo a Rad. -	SIH250363C	Polea guía - ranurada -	36093
Manguera de radiador Inferior - Mot. a Tubo -	SIH300363C	Termostato 170° -	33577
Manguera de radiador Inferior - Tubo a Rad. -	SIH300363C	Termostato 160° -	33576
Tensor - Toma Fuerza, Alt. & A.A. -	38501	Termostato 190° -	33579
Polea Tensora - Toma Fuerza, Alt. & A.A. -	38075	Termostato 180° -	33578
Termostato 190° -	33599	Caterpillar C15 Diesel	
Detroit Diesel 6-Cyl. 12.7 L Diesel		Banda Ventilador & Alt. -	K080991
Banda Toma Fuerza, Alt. & A.A. C/135A. Alt.	K080575	Banda Ventilador a A.A. -	K060586
Banda Toma Fuerza, Alt. & A.A. C/130A. Alt.	K080580	Manguera de radiador Inferior - Mot. a Rad. -	23015
Banda Ventilador Banda Recomendada	3/9525PB	Manguera de radiador Superior - Mot. a Rad. -	23229
Banda Ventilador Banda Opcional	9525	Tensor - Ventilador & Alt. -	38506
Manguera de radiador Superior - Mot. a Tubo -	SIH250363C	Tensor - Ventilador a A.A. -	38508
Manguera de radiador Superior - Tubo a Rad. -	SIH250363C	Polea Tensora - Ventilador & Alt. -	36091
Manguera de radiador Inferior - Tubo a Rad. -	SIH300363C	Polea guía - Lisa -	36091
Manguera de radiador Inferior - Mot. a Tubo -	SIH300363C	Polea guía - ranurada -	36093
Tensor - Toma Fuerza, Alt. & A.A. -	38501	Polea Tensora - Ventilador a A.A. -	36091
Polea Tensora - Toma Fuerza, Alt. & A.A. -	38075	Termostato 170° -	33577
Termostato 190° -	33599	Termostato 160° -	33576
Classic XL		Termostato 180° -	33578
2008		Termostato 190° -	33579
Detroit Diesel 6-Cyl. 14.0 L Diesel		Detroit Diesel 6-Cyl. 12.7 L Diesel	
Banda Ventilador -	K100502	Banda Ventilador -	K100579
Banda Toma Fuerza, Alt. & A.A. -	K080570	Banda Toma Fuerza, Alt. & A.A. -	K080565
Manguera de radiador Superior - Mot. a Tubo -	SIH250363C	Manguera de radiador Inferior - Mot. a Tubo -	SIH250363C
Manguera de radiador Superior - Rad. a Tubo -	SIH250363C	Manguera de radiador Superior - Mot. a Tubo -	SIH250363C
Manguera de radiador Inferior - Mot. a Tubo -	SIH250363C	Manguera de radiador Superior - Rad. a Tubo -	21115
Manguera de radiador Inferior - Rad. a Tubo -	SIH250363C	Manguera de radiador Inferior - Rad. a Tubo -	21135
Polea Tensora - Ventilador -	21891	Tensor - Ventilador -	38503
Tensor - Toma Fuerza, Alt. & A.A. -	38076	Polea Tensora - Ventilador -	38076
Tensor - Ventilador -	38501	Tensor - Toma Fuerza, Alt. & A.A. -	38501
Polea Tensora - Toma Fuerza, Alt. & A.A. -	38503	Polea Tensora - Toma Fuerza, Alt. & A.A. -	38075
Termostato 190° -	38075	Termostato 190° -	33599
2007	33599	Detroit Diesel 6-Cyl. 14.0 L Diesel	
Caterpillar C13 Diesel		Banda Ventilador -	K100579
		Banda Toma Fuerza, Alt. & A.A. -	K080565
		Manguera de radiador Inferior - Mot. a Tubo -	SIH250363C

Manguera de radiador Superior - Mot. a Tubo -	SIH250363C	Manguera de radiador Superior - Mot. a Tubo -	SIH250363C
Manguera de radiador Inferior - Rad. a Tubo	21135	Manguera de radiador Superior - Tubo a Rad. -	SIH250363C
Manguera de radiador Superior - Rad. a Tubo	21115	Manguera de radiador Inferior - Mot. a Tubo -	SIH300363C
Tensor - Toma Fuerza, Alt. & A.A. -	38501	Tensor - Ventilador a A.A. -	38508
Polea Tensora - Ventilador -	38076	Tensor - Ventilador & Alt. -	38506
Tensor - Ventilador -	38503	Polea Tensora - Ventilador a A.A. -	36091
Polea Tensora - Toma Fuerza, Alt. & A.A. -	38075	Polea Tensora - Ventilador & Alt. -	36091
Termostato 190° -	33599	Polea guía - ranurada -	36093
2005		Polea guía - Lisa -	36091
Caterpillar C11 Diesel		Termostato 160° -	33576
Polea guía - ranurada -	36093	Termostato 170° -	33577
Termostato 160° -	33576	Termostato 180° -	33578
Termostato 170° -	33577	Termostato 190° -	33579
Termostato 180° -	33578	Detroit Diesel 6-Cyl. 12.7 L Diesel	
Termostato 190° -	33579	Banda Ventilador C/V-Banda acanalada	K100579
Caterpillar C13 Diesel		Banda Toma Fuerza, Alt. & A.A. -	K080570
Polea guía - ranurada -	36093	Banda Ventilador V-Banda; Banda Recomendada	3/9525PB
Termostato 160° -	33576	Banda Ventilador V-Banda; Banda Opcional	9525
Termostato 170° -	33577	Manguera de radiador Superior - Mot. a Tubo -	SIH250363C
Termostato 180° -	33578	Manguera de radiador Inferior - Tubo a Rad. -	SIH250363C
Termostato 190° -	33579	Manguera de radiador Inferior - Mot. a Tubo -	SIH250363C
Caterpillar C15 Diesel		Manguera de radiador Superior - Tubo a Rad. -	SIH250363C
Banda Ventilador & Alt. -	K080926	Tensor - Toma Fuerza, Alt. & A.A. -	38501
Banda Ventilador a A.A. -	K060635	Polea Tensora - Toma Fuerza, Alt. & A.A. -	38075
Manguera de radiador Inferior - Rad. a Tubo -	SIH250363C	Termostato 190° -	33599
Manguera de radiador Inferior - Mot. a Tubo -	SIH250363C	Detroit Diesel 6-Cyl. 14.0 L Diesel	
Manguera de radiador Superior - Mot. a Rad. -	SIH250363C	Banda Ventilador C/V-Banda acanalada	K100579
Manguera de radiador Superior - Rad. a Tubo	21891	Banda Toma Fuerza, Alt. & A.A. -	K080570
Tensor - Ventilador a A.A. -	38511	Banda Ventilador V-Banda; Banda Recomendada	3/9525PB
Tensor - Ventilador & Alt. -	38569	Banda Ventilador V-Banda; Banda Opcional	9525
Polea Tensora - Ventilador a A.A. -	36091	Manguera de radiador Superior - Mot. a Tubo -	SIH250363C
Polea guía - Lisa -	36091	Manguera de radiador Inferior - Mot. a Tubo -	SIH250363C
Polea guía - ranurada -	36093	Manguera de radiador Inferior - Tubo a Rad. -	SIH250363C
Termostato 160° -	33576	Manguera de radiador Superior - Tubo a Rad. -	SIH250363C
Termostato 170° -	33577	Tensor - Toma Fuerza, Alt. & A.A. -	38501
Termostato 180° -	33578	Polea Tensora - Toma Fuerza, Alt. & A.A. -	38075
Termostato 190° -	33579	Termostato 190° -	33599
Detroit Diesel 6-Cyl. 12.7 L Diesel		2003	
Banda Ventilador -	K100579	Caterpillar C10 Diesel	
Banda Toma Fuerza, Alt. & A.A. -	K080565	Polea guía - Ventilador & Alt. C/Polea Loca Plana	36091
Manguera de radiador Inferior - Mot. a Tubo -	SIH250363C	Termostato 170° -	33577
Manguera de radiador Superior - Mot. a Tubo -	SIH250363C	Termostato 160° -	33576
Manguera de radiador Superior - Rad. a Tubo	21150	Termostato 180° -	33578
Manguera de radiador Inferior - Rad. a Tubo	21135	Termostato 190° -	33579
Polea Tensora - Ventilador -	38076	Caterpillar C12 Diesel	
Tensor - Toma Fuerza, Alt. & A.A. -	38501	Polea guía - Ventilador & Alt. C/Polea Loca Plana	36091
Tensor - Ventilador -	38503	Termostato 160° -	33576
Polea Tensora - Toma Fuerza, Alt. & A.A. -	38075	Termostato 170° -	33577
Termostato 190° -	33599	Termostato 180° -	33579
Detroit Diesel 6-Cyl. 14.0 L Diesel		Termostato 190° -	33578
Banda Ventilador -	K100579	Caterpillar C15 Diesel	
Banda Toma Fuerza, Alt. & A.A. -	K080565	Banda Ventilador & Alt. -	K080944
Manguera de radiador Inferior - Mot. a Tubo -	SIH250363C	Banda Ventilador a A.A. -	K060547
Manguera de radiador Superior - Mot. a Tubo -	SIH250363C	Manguera de radiador Superior - Mot. a Tubo -	SIH250363C
Manguera de radiador Superior - Rad. a Tubo	21115	Manguera de radiador Superior - Tubo a Rad. -	SIH250363C
Manguera de radiador Inferior - Rad. a Tubo	21135	Manguera de radiador Inferior - Tubo a Rad. -	SIH250363C
Polea Tensora - Ventilador -	38076	Manguera de radiador Inferior - Mot. a Tubo -	SIH300363C
Tensor - Ventilador -	38503	Tensor - Ventilador a A.A. -	38508
Tensor - Toma Fuerza, Alt. & A.A. -	38501	Tensor - Ventilador & Alt. -	38506
Polea Tensora - Toma Fuerza, Alt. & A.A. -	38075	Polea Tensora - Ventilador & Alt. -	36091
Termostato 190° -	33599	Polea Tensora - Ventilador a A.A. -	36091
2004		Termostato 170° -	33577
Caterpillar C11 Diesel		Termostato 160° -	33576
Polea guía - ranurada -	36093	Termostato 180° -	33578
Termostato 170° -	33577	Termostato 190° -	33579
Termostato 160° -	33576	Caterpillar C16 Diesel	
Termostato 180° -	33578	Banda Ventilador & Alt. -	K080944
Termostato 190° -	33579	Banda Ventilador a A.A. -	K060547
Caterpillar C13 Diesel		Manguera de radiador Superior - Mot. a Tubo -	SIH250363C
Polea guía - ranurada -	36093	Manguera de radiador Superior - Tubo a Rad. -	SIH250363C
Termostato 160° -	33576	Manguera de radiador Inferior - Tubo a Rad. -	SIH250363C
Termostato 170° -	33577	Manguera de radiador Inferior - Mot. a Tubo -	SIH300363C
Termostato 180° -	33578	Tensor - Ventilador a A.A. -	38508
Termostato 190° -	33579	Tensor - Ventilador & Alt. -	38506
Caterpillar C15 Diesel		Polea Tensora - Ventilador & Alt. -	36091
Banda Ventilador & Alt. -	K080944	Polea Tensora - Ventilador a A.A. -	36091
Banda Ventilador a A.A. -	K060547	Polea Tensora - Ventilador & Alt. -	36091
Manguera de radiador Inferior - Tubo a Rad. -	SIH250363C	Termostato 170° -	33577
		Termostato 160° -	33576
		Termostato 180° -	33578
		Termostato 190° -	33579



Termostato 190° -	33579	Manguera de radiador Inferior - Mot. a Tubo -	CHARTER 3"
Cummins ISM Diesel		Manguera de radiador Inferior - Tubo a Rad. -	CHARTER 3"
Banda Ventilador, Alt. & Toma Fuerza -	K080817	Tensor - Ventilador & Alt. -	38506
Banda Toma Fuerza & A.A. -	K060559	Tensor - Ventilador a A.A. -	38508
Manguera de radiador Inferior - Tubo a Rad. -	CHARTER 2 1/2"	Polea Tensora - Ventilador a A.A. -	36091
Manguera de radiador Inferior - Mot. a Refrigerador -	CHARTER 2 1/2"	Polea Tensora - Ventilador & Alt. -	36091
Manguera de radiador Superior - Tubo a Rad. -	CHARTER 2 1/2"	Termostato 160° -	33576
Manguera de radiador Inferior - Tubo a Refrigerador	21042	Termostato 170° -	33577
Manguera de radiador Inferior - Refrigerador a Tubo -	CHARTER 3"	Termostato 180° -	33578
Manguera de radiador Superior - Mot. a Tubo	24436	Termostato 190° -	33579
Tensor - Ventilador, Alt. & Toma Fuerza -	38521	Cummins ISM Diesel	
Tensor - Toma Fuerza & A.A. -	38505	Banda Ventilador, Alt. & Toma Fuerza -	K080817
Polea Tensora - A.A. -	36091	Banda Toma Fuerza & A.A. -	K060559
Cummins N14 Diesel		Manguera de radiador Inferior - Tubo a Rad. -	CHARTER 2 1/2"
Banda Ventilador -	2/TR28466PB	Manguera de radiador Inferior - Mot. a Refrigerador -	CHARTER 2 1/2"
Banda Alt. -	9451	Manguera de radiador Superior - Tubo a Rad. -	CHARTER 2 1/2"
Banda Toma Fuerza & A.A. -	9435	Manguera de radiador Superior - Mot. a Tubo -	CHARTER 2 1/2"
Banda Toma Fuerza & B.A. -	K060425	Manguera de radiador Inferior - Tubo a Refrigerador	21042
Manguera de radiador Superior - Mot. a Tubo -	CHARTER 2 1/2"	Manguera de radiador Inferior - Refrigerador a Tubo -	CHARTER 3"
Manguera de radiador Inferior - Mot. a Tubo -	CHARTER 2 1/2"	Tensor - Ventilador, Alt. & Toma Fuerza -	38521
Manguera de radiador Superior - Tubo a Rad. -	CHARTER 2 1/2"	Tensor - Toma Fuerza & A.A. -	38505
Manguera de radiador Inferior - Tubo a Rad. -	CHARTER 3"	Polea Tensora - A.A. -	36091
Detroit Diesel 6-Cyl. 12.7 L Diesel		Cummins N14 Diesel	
Banda Toma Fuerza, Alt. & A.A. C/130A. Alt.	K080580	Banda Ventilador -	2/TR28466PB
Banda Toma Fuerza, Alt. & A.A. C/135A. Alt.	K080570	Banda Toma Fuerza & A.A. -	9435
Banda Ventilador Banda Recomendada	3/9525PB	Banda Alt. -	9451
Banda Ventilador Banda Opcional	9525	Banda Toma Fuerza & B.A. -	K060425
Manguera de radiador Superior - Mot. a Tubo -	SIH250363C	Manguera de radiador Inferior - Mot. a Tubo -	CHARTER 2 1/2"
Manguera de radiador Superior - Tubo a Rad. -	SIH250363C	Manguera de radiador Superior - Tubo a Rad. -	CHARTER 2 1/2"
Manguera de radiador Inferior - Mot. a Tubo -	SIH250363C	Manguera de radiador Superior - Mot. a Tubo -	CHARTER 2 1/2"
Manguera de radiador Inferior - Tubo a Rad. -	SIH250363C	Manguera de radiador Inferior - Tubo a Rad. -	CHARTER 3"
Tensor - Toma Fuerza, Alt. & A.A. -	38501	Termostato 170° -	33577
Polea Tensora - Toma Fuerza, Alt. & A.A. -	38075	Termostato 160° -	33576
Termostato 190° -	33599	Termostato 190° -	33579
Detroit Diesel 6-Cyl. 14.0 L Diesel		Termostato 180° -	33578
Banda Toma Fuerza, Alt. & A.A. C/130A. Alt.	K080580	Detroit Diesel 6-Cyl. 11.1 L Diesel	
Banda Toma Fuerza, Alt. & A.A. C/135A. Alt.	K080570	Banda Toma Fuerza, Alt. & A.A. C/135A. Alt.	K080575
Banda Ventilador Banda Recomendada	3/9525PB	Banda Toma Fuerza, Alt. & A.A. C/130A. Alt.	K080580
Banda Ventilador Banda Opcional	9525	Banda Ventilador Banda Recomendada	3/9525PB
Manguera de radiador Superior - Mot. a Tubo -	SIH250363C	Banda Ventilador Banda Opcional	9525
Manguera de radiador Inferior - Mot. a Tubo -	SIH250363C	Manguera de radiador Superior - Tubo a Rad. -	SIH250363C
Manguera de radiador Superior - Tubo a Rad. -	SIH250363C	Manguera de radiador Inferior - Mot. a Tubo -	SIH250363C
Manguera de radiador Inferior - Tubo a Rad. -	SIH250363C	Manguera de radiador Superior - Mot. a Tubo -	SIH250363C
Tensor - Toma Fuerza, Alt. & A.A. -	38501	Manguera de radiador Inferior - Tubo a Rad. -	SIH250363C
Polea Tensora - Toma Fuerza, Alt. & A.A. -	38075	Tensor - Toma Fuerza, Alt. & A.A. -	38501
Termostato 190° -	33599	Polea Tensora - Toma Fuerza, Alt. & A.A. -	38075
2002		Termostato 190° -	33599
Caterpillar C10 Diesel		Detroit Diesel 6-Cyl. 12.7 L Diesel	
Polea guía - Ventilador & Alt. C/Polea Loca Plana	36091	Banda Toma Fuerza, Alt. & A.A. C/135A. Alt.	K080575
Termostato 170° -	33577	Banda Toma Fuerza, Alt. & A.A. C/130A. Alt.	K080580
Termostato 160° -	33576	Banda Ventilador Banda Recomendada	3/9525PB
Termostato 180° -	33578	Banda Ventilador Banda Opcional	9525
Termostato 190° -	33579	Manguera de radiador Inferior - Mot. a Tubo -	SIH250363C
Caterpillar C12 Diesel		Manguera de radiador Superior - Mot. a Tubo -	SIH250363C
Polea guía - Ventilador & Alt. C/Polea Loca Plana	36091	Manguera de radiador Inferior - Tubo a Rad. -	SIH250363C
Termostato 170° -	33577	Manguera de radiador Superior - Mot. a Tubo -	SIH250363C
Termostato 160° -	33576	Manguera de radiador Inferior - Tubo a Rad. -	SIH250363C
Termostato 180° -	33578	Tensor - Toma Fuerza, Alt. & A.A. -	38501
Termostato 190° -	33579	Polea Tensora - Toma Fuerza, Alt. & A.A. -	38075
Caterpillar C15 Diesel		Termostato 190° -	33599
Banda Ventilador & Alt. -	K080952	2001	
Banda Ventilador a A.A. -	K060598	Caterpillar C10 Diesel	
Manguera de radiador Superior - Tubo a Rad. -	CHARTER 2 1/2"	Polea guía - Ventilador & Alt. C/Polea Loca Plana	36091
Manguera de radiador Superior - Mot. a Tubo -	CHARTER 2 1/2"	Termostato 170° -	33577
Manguera de radiador Inferior - Mot. a Tubo -	CHARTER 3"	Termostato 160° -	33576
Manguera de radiador Inferior - Tubo a Rad. -	CHARTER 3"	Termostato 190° -	33579
Tensor - Ventilador & Alt. -	38506	Termostato 180° -	33578
Tensor - Ventilador a A.A. -	38508	Caterpillar C12 Diesel	
Polea Tensora - Ventilador a A.A. -	36091	Polea guía - Ventilador & Alt. C/Polea Loca Plana	36091
Polea Tensora - Ventilador & Alt. -	36091	Termostato 170° -	33577
Termostato 160° -	33576	Termostato 160° -	33576
Termostato 170° -	33577	Termostato 190° -	33579
Termostato 180° -	33578	Termostato 180° -	33578
Termostato 190° -	33579	Caterpillar C15 Diesel	
Caterpillar C16 Diesel		Banda Ventilador & Alt. -	K080952
Banda Ventilador & Alt. -	K080952	Banda Ventilador a A.A. -	K060598
Banda Ventilador a A.A. -	K060598	Manguera de radiador Superior - Tubo a Rad. -	SIH250363C
Manguera de radiador Superior - Tubo a Rad. -	CHARTER 2 1/2"	Manguera de radiador Superior - Mot. a Tubo -	SIH250363C
Manguera de radiador Superior - Mot. a Tubo -	CHARTER 2 1/2"	Manguera de radiador Inferior - Tubo a Rad. -	SIH300363C
		Manguera de radiador Inferior - Mot. a Tubo -	SIH300363C

Tensor - Ventilador & Alt. -	38506	Manguera de radiador Inferior - Tubo a Rad. -	SIH300363C
Tensor - Ventilador a A.A. -	38508	Tensor - Toma Fuerza, Alt. & A.A. -	38501
Polea Tensora - Ventilador & Alt. -	36091	Polea Tensora - Toma Fuerza, Alt. & A.A. -	38075
Polea Tensora - Ventilador a A.A. -	36091	Termostato 190° -	33599
Termostato 160° -	33576	Columbia	
Termostato 170° -	33577	2008	
Termostato 180° -	33578	Caterpillar C12 Diesel	
Termostato 190° -	33579	Termostato 160° -	33576
Caterpillar C16 Diesel		Termostato 170° -	33577
Banda Ventilador & Alt. -	K080952	Termostato 180° -	33578
Banda Ventilador a A.A. -	K060598	Termostato 190° -	33579
Manguera de radiador Superior - Tubo a Rad. -	SIH250363C	Caterpillar C13 Diesel	
Manguera de radiador Superior - Mot. a Tubo -	SIH250363C	Banda Ventilador, Alt. & A.A. -	K080952
Manguera de radiador Inferior - Tubo a Rad. -	SIH300363C	Manguera de radiador Inferior - Rad. a Tubo -	SIH250363C
Manguera de radiador Inferior - Mot. a Tubo -	SIH300363C	Manguera de radiador Inferior - Mot. a Tubo -	SIH250363C
Tensor - Ventilador a A.A. -	38508	Manguera de radiador Superior - Mot. a Rad.	22950
Tensor - Ventilador & Alt. -	38506	Tensor - Ventilador, Alt. & A.A. -	38590
Polea Tensora - Ventilador a A.A. -	36091	Polea guía - ranurada -	36093
Polea Tensora - Ventilador & Alt. -	36091	Termostato 170° -	33577
Termostato 160° -	33576	Termostato 160° -	33576
Termostato 170° -	33577	Termostato 180° -	33578
Termostato 180° -	33578	Termostato 190° -	33579
Termostato 190° -	33579	Caterpillar C15 Diesel	
Cummins ISM Diesel		Polea guía - ranurada -	36093
Banda Ventilador & Alt. -	K080816	Polea guía - Lisa -	36091
Banda Toma Fuerza & A.A. -	K060559	Termostato 160° -	33576
Manguera de radiador Superior - Tubo a Rad. -	SIH250363C	Termostato 170° -	33577
Manguera de radiador Superior - Mot. a Tubo -	SIH250363C	Termostato 180° -	33578
Manguera de radiador Inferior - Tubo a Refrigerador -	SIH250363C	Termostato 190° -	33579
Manguera de radiador Inferior - Tubo a Rad. -	SIH250363C	Caterpillar C16 Diesel	
Manguera de radiador Inferior - Mot. a Refrigerador -	SIH250363C	Termostato 160° -	33576
Tensor - Ventilador & Alt. -	38521	Termostato 170° -	33577
Tensor - Toma Fuerza & A.A. -	38505	Termostato 180° -	33578
Polea Tensora - A.A. -	36091	Termostato 190° -	33579
Cummins N14 Diesel		Cummins N14 Diesel	
Banda Toma Fuerza & Ventilador -	TR28429	Termostato 170° -	33577
Banda Toma Fuerza & A.A. -	9435	Termostato 160° -	33576
Banda Alt. -	9451	Termostato 180° -	33578
Banda Toma Fuerza & B.A. -	K060425	Termostato 190° -	33579
Manguera de radiador Superior - Mot. a Tubo -	SIH250363C	Detroit Diesel 6-Cyl. 12.7 L Diesel	
Manguera de radiador Superior - Tubo a Rad. -	SIH250363C	Banda Ventilador -	K100502
Manguera de radiador Inferior - Tubo a Rad. -	SIH250363C	Banda Toma Fuerza a Alt. & A.A. -	K080565
Manguera de radiador Inferior - Tubo a Rad. -	SIH250363C	Manguera de radiador Superior - Mot. a Rad. -	SIH250363C
Manguera de radiador Inferior - Tubo a Rad. -	SIH300363C	Manguera de radiador Superior - Rad. a Tubo -	SIH250363C
Termostato 170° -	33577	Manguera de radiador Inferior - Mot. a Rad.	22877
Termostato 160° -	33576	Polea Tensora - Ventilador -	38076
Termostato 190° -	33579	Tensor - Toma Fuerza, Alt. & A.A. -	38501
Termostato 180° -	33578	Tensor - Ventilador -	38503
Detroit Diesel 6-Cyl. 11.1 L Diesel		Polea Tensora - Toma Fuerza, Alt. & A.A. -	38075
Banda Toma Fuerza, Alt. & A.A. C/135A. Alt.	K080575	Termostato 190° -	33599
Banda Toma Fuerza, Alt. & A.A. C/130A. Alt.	K080580	Detroit Diesel 6-Cyl. 14.0 L Diesel	
Banda Ventilador Banda Recomendada	3/9525PB	Banda Ventilador -	K100502
Banda Ventilador Banda Opcional	9525	Banda Toma Fuerza, Alt. & A.A. -	K080570
Manguera de radiador Superior - Mot. a Tubo -	SIH250363C	Manguera de radiador Superior - Mot. a Tubo -	SIH250363C
Manguera de radiador Superior - Tubo a Rad. -	SIH250363C	Manguera de radiador Superior - Rad. a Tubo -	SIH250363C
Manguera de radiador Inferior - Tubo a Rad. -	SIH300363C	Manguera de radiador Inferior - Mot. a Tubo -	SIH250363C
Manguera de radiador Inferior - Mot. a Tubo -	SIH300363C	Manguera de radiador Inferior - Rad. a Tubo	21115
Tensor - Toma Fuerza, Alt. & A.A. -	38501	Tensor - Ventilador -	38503
Polea Tensora - Toma Fuerza, Alt. & A.A. -	38075	Tensor - Toma Fuerza, Alt. & A.A. -	38501
Termostato 190° -	33599	Polea Tensora - Ventilador -	38076
Detroit Diesel 6-Cyl. 12.7 L Diesel		Polea Tensora - Toma Fuerza, Alt. & A.A. -	38075
Banda Toma Fuerza, Alt. & A.A. C/130A. Alt.	K080580	Termostato 190° -	33599
Banda Toma Fuerza, Alt. & A.A. C/135A. Alt.	K080575	2007	
Banda Ventilador Banda Recomendada	3/9525PB	Caterpillar C11 Diesel	
Banda Ventilador Banda Opcional	9525	Banda Ventilador, Alt. & A.A. -	K081005
Manguera de radiador Superior - Mot. a Tubo -	SIH250363C	Manguera de radiador Superior - Mot. a Rad.	23086
Manguera de radiador Superior - Tubo a Rad. -	SIH250363C	Manguera de radiador Inferior - Mot. a Rad.	22952
Manguera de radiador Inferior - Mot. a Tubo -	SIH300363C	Tensor - Ventilador, Alt. & A.A. -	38590
Manguera de radiador Inferior - Tubo a Rad. -	SIH300363C	Polea guía - ranurada -	36093
Tensor - Toma Fuerza, Alt. & A.A. -	38501	Termostato 160° -	33576
Polea Tensora - Toma Fuerza, Alt. & A.A. -	38075	Termostato 170° -	33577
Termostato 190° -	33599	Termostato 190° -	33579
Detroit Diesel 6-Cyl. 14.0 L Diesel		Termostato 180° -	33578
Banda Toma Fuerza, Alt. & A.A. C/130A. Alt.	K080580	Caterpillar C12 Diesel	
Banda Toma Fuerza, Alt. & A.A. C/135A. Alt.	K080575	Termostato 170° -	33577
Banda Ventilador Banda Recomendada	3/9525PB	Termostato 160° -	33576
Banda Ventilador Banda Opcional	9525	Termostato 190° -	33579
Manguera de radiador Superior - Mot. a Tubo -	SIH250363C	Termostato 180° -	33578
Manguera de radiador Superior - Tubo a Rad. -	SIH250363C	Caterpillar C11 Diesel	
Manguera de radiador Inferior - Mot. a Tubo -	SIH300363C	Banda Ventilador, Alt. & A.A. -	K081005
Manguera de radiador Inferior - Tubo a Rad. -	SIH300363C	Manguera de radiador Superior - Mot. a Rad.	23086
Tensor - Toma Fuerza, Alt. & A.A. -	38501	Manguera de radiador Inferior - Mot. a Rad.	22952
Polea Tensora - Toma Fuerza, Alt. & A.A. -	38075	Tensor - Ventilador, Alt. & A.A. -	38590
Termostato 190° -	33599	Polea guía - ranurada -	36093
Detroit Diesel 6-Cyl. 14.0 L Diesel		Termostato 160° -	33576
Banda Toma Fuerza, Alt. & A.A. C/130A. Alt.	K080580	Termostato 170° -	33577
Banda Toma Fuerza, Alt. & A.A. C/135A. Alt.	K080575	Termostato 190° -	33579
Banda Ventilador Banda Recomendada	3/9525PB	Termostato 180° -	33578
Banda Ventilador Banda Opcional	9525	Caterpillar C12 Diesel	
Manguera de radiador Superior - Mot. a Tubo -	SIH250363C	Termostato 170° -	33577
Manguera de radiador Superior - Tubo a Rad. -	SIH250363C	Termostato 160° -	33576
Manguera de radiador Inferior - Mot. a Tubo -	SIH300363C	Termostato 190° -	33579
		Termostato 180° -	33578

Caterpillar C13 Diesel			
Banda Ventilador, Alt. & A.A. -	K080952	Termostato 160° -	33576
Manguera de radiador Inferior - Rad. a Tubo -	SIH250363C	Termostato 180° -	33578
Manguera de radiador Inferior - Mot. a Tubo -	SIH250363C	Termostato 190° -	33579
Manguera de radiador Superior - Mot. a Rad.	22950	Caterpillar C15 Diesel	
Tensor - Ventilador, Alt. & A.A. -	38590	Polea guía - ranurada -	36093
Polea guía - ranurada -	36093	Polea guía - Lisa -	36091
Termostato 170° -	33577	Termostato 160° -	33576
Termostato 160° -	33576	Termostato 170° -	33577
Termostato 190° -	33579	Termostato 180° -	33578
Termostato 180° -	33578	Termostato 190° -	33579
Caterpillar C15 Diesel		Cummins N14 Diesel	
Polea guía - ranurada -	36093	Termostato 160° -	33576
Polea guía - Lisa -	36091	Termostato 170° -	33577
Termostato 170° -	33577	Termostato 180° -	33578
Termostato 160° -	33576	Termostato 190° -	33579
Termostato 190° -	33579	Detroit Diesel 6-Cyl. 12.7 L Diesel	
Termostato 180° -	33578	Banda Ventilador -	K100502
Caterpillar C16 Diesel		Banda Toma Fuerza a Alt. & A.A. -	K080565
Termostato 170° -	33577	Manguera de radiador Superior - Rad. a Tubo -	SIH250363C
Termostato 160° -	33576	Manguera de radiador Superior - Mot. a Rad.	21135
Termostato 190° -	33579	Manguera de radiador Inferior - Mot. a Rad.	22877
Termostato 180° -	33578	Polea Tensora - Ventilador -	38076
Cummins ISM Diesel		Tensor - Toma Fuerza, Alt. & A.A. -	38501
Banda Alt. -	K080730	Tensor - Ventilador -	38503
Banda A.A. -	K060575	Polea Tensora - Toma Fuerza, Alt. & A.A. -	38075
Cummins N14 Diesel		Termostato 190° -	33599
Termostato 170° -	33577	Detroit Diesel 6-Cyl. 14.0 L Diesel	
Termostato 160° -	33576	Banda Ventilador -	K100502
Termostato 190° -	33579	Banda Toma Fuerza a Alt. & A.A. -	K080565
Termostato 180° -	33578	Manguera de radiador Superior - Rad. a Tubo -	SIH250363C
Detroit Diesel 6-Cyl. 12.7 L Diesel		Manguera de radiador Superior - Mot. a Rad.	21135
Banda Ventilador -	K100502	Manguera de radiador Inferior - Mot. a Rad.	22877
Banda Toma Fuerza a Alt. & A.A. -	K080565	Tensor - Toma Fuerza, Alt. & A.A. -	38501
Manguera de radiador Superior - Rad. a Tubo -	SIH250363C	Polea Tensora - Ventilador -	38076
Manguera de radiador Superior - Mot. a Rad.	22877	Tensor - Ventilador -	38503
Manguera de radiador Inferior - Mot. a Rad.	22877	Polea Tensora - Toma Fuerza, Alt. & A.A. -	38075
Tensor - Toma Fuerza, Alt. & A.A. -	38501	Termostato 190° -	33599
Polea Tensora - Ventilador -	38076	DETROIT DIESEL SERIE 60	
Tensor - Ventilador -	38503	Banda Micro-V, Vent.	K100502
Polea Tensora - Toma Fuerza, Alt. & A.A. -	38075	Banda Micro-V, Toma de Fuerza, Alt y A.A	K080565
Termostato 190° -	33599	Manguera superior Motor a Rad.	21135
Detroit Diesel 6-Cyl. 14.0 L Diesel		Manguera superior Recta, Rad a Tubo	CHARTER 2 1/2"
Banda Ventilador -	K100502	Manguera inferior Motor a Rad.	22877
Banda Toma Fuerza a Alt. & A.A. -	K080565	Tensor Vent.	38503
Manguera de radiador Superior - Rad. a Tubo -	SIH250363C	Polea Vent.	38076
Manguera de radiador Superior - Mot. a Rad.	22877	Tensor Toma de Fuerza, Alt. y A.A.	38501
Manguera de radiador Inferior - Mot. a Rad.	22877	Polea Toma de Fuerza, Alt y A.A.	38075
Tensor - Toma Fuerza, Alt. & A.A. -	38501	Mercedes-Benz MBE 4000 Diesel	
Polea Tensora - Ventilador -	38076	Banda Toma Fuerza, Alt. & A.A. -	K080855
Tensor - Ventilador -	38503	Banda Ventilador -	K080505
Polea Tensora - Toma Fuerza, Alt. & A.A. -	38075	Manguera de radiador Superior - Mot. a Rad.	22959
Termostato 190° -	33599	Manguera de radiador Inferior - Mot. a Rad.	23171
Mercedes-Benz MBE 4000 Diesel		Tensor - Toma Fuerza, Alt. & A.A. -	38501
Banda Toma Fuerza, Alt. & A.A. -	K080855	Tensor - Ventilador -	38597
Banda Ventilador -	K080505	Polea Tensora - Toma Fuerza, Alt. & A.A. -	38075
Manguera de radiador Superior - Mot. a Rad.	22959	2005	
Manguera de radiador Inferior - Mot. a Rad.	23171	Caterpillar C11 Diesel	
Tensor - Toma Fuerza, Alt. & A.A. -	38501	Polea guía - ranurada -	36093
Tensor - Ventilador -	38597	Termostato 160° -	33576
Polea Tensora - Toma Fuerza, Alt. & A.A. -	38075	Termostato 170° -	33577
2006		Termostato 180° -	33578
Caterpillar C11 Diesel		Termostato 190° -	33579
Banda Ventilador, Alt. & A.A. -	K081005	Caterpillar C13 Diesel	
Manguera de radiador Inferior - Mot. a Rad.	22952	Banda Ventilador, Alt. & A.A. -	K080952
Manguera de radiador Superior - Mot. a Rad.	23086	Serpentín Banda Micro-V, Vent.; Alt.: C/AA	K080952
Tensor - Ventilador, Alt. & A.A. -	38590	Manguera de radiador Inferior - Rad. a Tubo -	SIH250363C
Polea guía - ranurada -	36093	Manguera de radiador Inferior - Mot. a Tubo -	SIH250363C
Termostato 160° -	33576	Manguera inferior Recta, Rad a Tubo	CHARTER 2 1/2"
Termostato 170° -	33577	Manguera inferior Recta, Motor a Tubo	CHARTER 2 1/2"
Termostato 180° -	33578	Manguera de radiador Superior - Mot. a Tubo	22950
Termostato 190° -	33579	Tensor - Ventilador, Alt. & A.A. -	38590
Caterpillar C13 Diesel		Polea guía - ranurada -	36093
Banda Ventilador, Alt. & A.A. -	K081005	Termostato 170° -	33577
Manguera de radiador Superior - Mot. a Rad.	23086	Termostato 160° -	33576
Manguera de radiador Inferior - Mot. a Rad.	22952	Termostato 190° -	33579
Tensor - Ventilador, Alt. & A.A. -	38590	Termostato 180° -	33578
Polea guía - ranurada -	36093	Caterpillar C15 Diesel	
Termostato 170° -	33577	Banda Ventilador & Alt. -	K080926
2005		Serpentín Banda Micro-V, Vent. y Alt.	K080926

Banda Ventilador a A.A. -	K060635	Caterpillar C12 Diesel	
Serpentin Banda Micro-V, Vent. a A.A.	K060635	Banda Ventilador a A.A. -	K060525
Manguera de radiador Inferior - Rad. a Tubo	SIH250363C	Tensor - Ventilador, Alt. & Toma Fuerza -	38506
Manguera de radiador Superior - Mot. a Rad.	SIH250363C	Tensor - Ventilador a A.A. -	38524
Manguera de radiador Inferior - Mot. a Tubo	SIH250363C	Polea Tensora - Ventilador a A.A. -	36091
Manguera superior Recta. Motor a Rad.	CHARTER 2 1/2"	Polea Tensora - Ventilador, Alt. & Toma Fuerza -	36091
Manguera inferior Recta, Motor a Tubo	CHARTER 2 1/2"	Polea guía - Ventilador & Alt. C/Polea Loca Plana	36091
Manguera inferior Recta, Rad a Tubo	CHARTER 2 1/2"	Termostato 160° -	33576
Manguera de radiador Superior - Rad. a Tubo	21891	Termostato 170° -	33577
Manguera superior Rad. a Tubo	21891	Termostato 190° -	33579
Tensor - Ventilador a A.A. -	38511	Termostato 180° -	33578
Tensor Vent. al A.A.	38511	Caterpillar C13 Diesel	
Tensor - Ventilador & Alt. -	38569	Banda Ventilador, Alt. & A.A. -	K080952
Polea guía - ranurada -	36093	Manguera de radiador Inferior - Rad. a Tubo -	SIH250363C
Polea guía - Lisa -	36091	Manguera de radiador Inferior - Mot. a Tubo -	SIH250363C
Polea Tensora - Ventilador a A.A. -	36091	Manguera de radiador Superior - Mot. a Tubo	22950
Termostato 160° -	33576	Tensor - Ventilador, Alt. & A.A. -	38590
Termostato 170° -	33577	Polea guía - ranurada -	36093
Termostato 190° -	33579	Termostato 170° -	33577
Termostato 180° -	33578	Termostato 160° -	33576
Cummins N14 Diesel		Termostato 190° -	33579
Termostato 160° -	33576	Termostato 180° -	33578
Termostato 170° -	33577	Caterpillar C15 Diesel	
Termostato 190° -	33579	Polea guía - Lisa -	36091
Termostato 180° -	33578	Polea guía - ranurada -	36093
Detroit Diesel 6-Cyl. 12.7 L Diesel		Termostato 170° -	33577
Banda Ventilador -	K100502	Termostato 160° -	33576
Banda Toma Fuerza a Alt. & A.A. -	K080565	Termostato 190° -	33579
Manguera de radiador Superior - Rad. a Tubo -	SIH250363C	Termostato 180° -	33578
Manguera de radiador Superior - Mot. a Rad.	21135	Caterpillar C16 Diesel	
Manguera de radiador Inferior - Mot. a Rad.	22877	Banda Ventilador & Alt. C/130A. Alt.	K080944
Tensor - Ventilador -	38503	Banda Ventilador & Alt. C/135A. Alt.	K080939
Tensor - Toma Fuerza, Alt. & A.A. -	38501	Banda Ventilador a A.A. -	K060547
Polea Tensora - Ventilador -	38076	Manguera de radiador Inferior - Tubo a Rad. -	SIH250363C
Polea Tensora - Toma Fuerza, Alt. & A.A. -	38075	Manguera de radiador Superior - Tubo a Rad. -	SIH250363C
Termostato 190° -	33599	Manguera de radiador Superior - Mot. a Tubo -	SIH250363C
Detroit Diesel 6-Cyl. 14.0 L Diesel		Manguera de radiador Inferior - Mot. a Tubo	24452
Banda Ventilador -	K100502	Tensor - Ventilador a A.A. -	38508
Banda Toma Fuerza a Alt. & A.A. -	K080565	Tensor - Ventilador & Alt. -	38506
Manguera de radiador Superior - Rad. a Tubo -	SIH250363C	Polea Tensora - Ventilador a A.A. -	36091
Manguera de radiador Superior - Mot. a Rad.	21135	Polea Tensora - Ventilador & Alt. -	36091
Manguera de radiador Inferior - Mot. a Rad.	22877	Termostato 160° -	33576
Tensor - Ventilador -	38503	Termostato 170° -	33577
Polea Tensora - Ventilador -	38076	Termostato 190° -	33579
Tensor - Toma Fuerza, Alt. & A.A. -	38501	Termostato 180° -	33578
Polea Tensora - Toma Fuerza, Alt. & A.A. -	38075	Detroit Diesel 6-Cyl. 12.7 L Diesel	
Termostato 190° -	33599	Banda Ventilador -	K100502
DETROIT DIESEL SERIE 60		Banda Toma Fuerza a Alt. & A.A. -	K080565
Serpentin Banda Micro-V, Vent.	K100502	Manguera de radiador Superior - Rad. a Tubo -	SIH250363C
Serpentin Banda Micro-V, Toma de Fuerza al Alt. y A.A.	K080565	Manguera de radiador Superior - Mot. a Rad.	21135
Manguera superior , Motor a Rad.	21135	Manguera de radiador Inferior - Mot. a Rad.	22877
Manguera superior ; Recta; Motor a Tubo	CHARTER 2 1/2"	Tensor - Ventilador -	38503
Tensor Vent.	38503	Tensor - Toma Fuerza, Alt. & A.A. -	38501
Polea Vent.	38076	Polea Tensora - Ventilador -	38076
Tensor Alt., Toma de Fuerza, C/AA	38501	Polea Tensora - Toma Fuerza, Alt. & A.A. -	38075
Polea Toma de Fuerza, Alt. y A.A.	38075	Termostato 190° -	33599
Mercedes-Benz MBE 4000 Diesel		Detroit Diesel 6-Cyl. 14.0 L Diesel	
Banda Toma Fuerza, Alt. & A.A. -	K080855	Banda Ventilador -	K100502
Serpentin Banda Micro-V, Toma de Fuerza al Alt. y A.A.	K080855	Banda Toma Fuerza a Alt. & A.A. -	K080565
Banda Ventilador -	K080575	Manguera de radiador Superior - Rad. a Tubo -	SIH250363C
Serpentin Banda Micro-V, Vent.	K080575	Manguera de radiador Superior - Mot. a Rad.	21135
Manguera de radiador Superior - Mot. a Rad.	22959	Manguera de radiador Inferior - Mot. a Rad.	22877
Manguera de radiador Inferior - Mot. a Rad.	23013	Polea Tensora - Ventilador -	38076
Tensor - Toma Fuerza, Alt. & A.A. -	38501	Tensor - Toma Fuerza, Alt. & A.A. -	38501
Tensor - Ventilador -	38597	Tensor - Ventilador -	38503
Polea Tensora - Toma Fuerza, Alt. & A.A. -	38075	Polea Tensora - Toma Fuerza, Alt. & A.A. -	38075
Polea Toma de Fuerza, Alt. y A.A.	38075	Termostato 190° -	33599
2004		DETROIT DIESEL SERIE 60	
Caterpillar C11 Diesel		Serpentin Banda Micro-V, Toma de Fuerza, Alt. y A.A.	K080565
Banda Ventilador, Alt. & A.A. -	K080952	Manguera superior , Motor a Rad.	21135
Manguera de radiador Inferior - Rad. a Tubo -	SIH250363C	Manguera superior ; Recta; Motor a Tubo	CHARTER 2 1/2"
Manguera de radiador Inferior - Mot. a Tubo -	SIH250363C	Tensor Vent.	38503
Manguera de radiador Superior - Mot. a Tubo	22950	Tensor Alt., Toma de Fuerza, C/AA	38501
Tensor - Ventilador, Alt. & A.A. -	38590	MERCEDES-BENZ MBE 4000 DIESEL	
Polea guía - ranurada -	36093	Serpentin Banda Micro-V, Toma de Fuerza y Alt.	K090609
Termostato 170° -	33577	Banda Toma Fuerza & Alt. -	K090609
Termostato 160° -	33576	Banda Ventilador -	K080672
Termostato 190° -	33579	Serpentin Banda Micro-V, Vent.	K080672
Termostato 180° -	33578	Serpentin Banda Micro-V, A.A.	K060439

Banda A.A. -	K060439	Polea Tensora - A.A. -	36091
Manguera de radiador Superior - Mot. a Tubo -	SIH250363C	Cummins N14 Diesel	
Manguera de radiador Superior - Tubo a Rad. -	SIH250363C	Banda Ventilador & Toma Fuerza -	TR28445
Manguera de radiador Inferior - Tubo a Rad. -	SIH250363C	Banda Alt. -	9451
Manguera superior Recta. Tubo a Rad.	CHARTER 2 1/2"	Banda Toma Fuerza & A.A. -	9447
Manguera superior Recta. Motor a Rad.	CHARTER 2 1/2"	Banda Toma Fuerza & B.A. -	K060425
Manguera inferior Recta. Tubo a Rad.	CHARTER 2 1/2"	Manguera de radiador Superior - Tubo a Rad. -	SIH250363C
Manguera de radiador Inferior - Mot. a Tubo	21891	Manguera de radiador Inferior - Tubo a Rad. -	SIH250363C
Manguera inferior Motor a Tubo	21891	Manguera de radiador Inferior - Mot. a Rad. -	SIH250363C
Tensor - A.A. -	38540	Manguera de radiador Superior - Mot. a Rad. -	SIH250363C
Tensor - Toma Fuerza & Alt. -	38541	Termostato 170° -	33577
		Termostato 160° -	33576
		Termostato 180° -	33578
		Termostato 190° -	33579
2003		Detroit Diesel 6-Cyl. 12.7 L Diesel	
Caterpillar C10 Diesel		Banda Toma Fuerza, Alt. & A.A. C/130A. Alt.	K080580
Banda Ventilador a A.A. -	K060523	Banda Toma Fuerza, Alt. & A.A. C/135A. Alt.	K080570
Manguera de radiador Inferior - Tubo a Rad. -	SIH250363C	Banda Ventilador Banda Recomendada; C/50 3/8" Banda C.E.	3/9500PB
Manguera de radiador Superior - Tubo a Rad.	21891	Banda Ventilador Banda Opcional; C/50 3/8" Banda C.E.	9500
Manguera de radiador Inferior - Mot. a Tubo	21891	Manguera de radiador Inferior - Mot. a Tubo -	SIH250363C
Manguera de radiador Superior - Mot. a Tubo	21891	Manguera de radiador Superior - Tubo a Rad. -	SIH250363C
Tensor - Ventilador, Alt. & Toma Fuerza -	38506	Manguera de radiador Inferior - Tubo a Rad. -	SIH250363C
Tensor - Ventilador a A.A. -	38524	Manguera de radiador Superior - Mot. a Tubo	21891
Polea guía - Ventilador & Alt. C/Polea Loca Plana	36091	Tensor - Toma Fuerza, Alt. & A.A. -	38501
Polea Tensora - Ventilador a A.A. -	36091	Polea Tensora - Toma Fuerza, Alt. & A.A. -	38075
Polea Tensora - Ventilador, Alt. & Toma Fuerza -	36091	Termostato 190° -	33599
Termostato 160° -	33576		
Termostato 170° -	33577	Detroit Diesel 6-Cyl. 14.0 L Diesel	
Termostato 190° -	33579	Banda Toma Fuerza, Alt. & A.A. C/135A. Alt.	K080570
Termostato 180° -	33578	Banda Toma Fuerza, Alt. & A.A. C/130A. Alt.	K080580
Caterpillar C12 Diesel		Banda Ventilador Banda Recomendada; C/50 3/8" Banda C.E.	3/9500PB
Banda Ventilador a A.A. -	K060523	Banda Ventilador Banda Opcional; C/50 3/8" Banda C.E.	9500
Manguera de radiador Inferior - Tubo a Rad. -	SIH250363C	Manguera de radiador Inferior - Tubo a Rad. -	SIH250363C
Manguera de radiador Superior - Tubo a Rad.	21891	Manguera de radiador Superior - Tubo a Rad. -	SIH250363C
Manguera de radiador Inferior - Mot. a Tubo	21891	Manguera de radiador Inferior - Mot. a Tubo -	SIH250363C
Manguera de radiador Superior - Mot. a Tubo	21891	Manguera de radiador Superior - Mot. a Tubo	21891
Tensor - Ventilador a A.A. -	38524	Tensor - Toma Fuerza, Alt. & A.A. -	38501
Tensor - Ventilador, Alt. & Toma Fuerza -	38506	Polea Tensora - Toma Fuerza, Alt. & A.A. -	38075
Polea guía - Ventilador & Alt. C/Polea Loca Plana	36091	Termostato 190° -	33599
Polea Tensora - Ventilador a A.A. -	36091		
Polea Tensora - Ventilador, Alt. & Toma Fuerza -	36091	DETROIT DIESEL SERIE 60	
Termostato 170° -	33577	Banda Platinum Quality, Vent.	PQ17500
Termostato 160° -	33576	Banda Micro-V, Alt., A.A., Toma de Fuerza, C/Alt. 135A	K080570
Termostato 190° -	33579	Banda Micro-V, Alt., A.A., Toma de Fuerza, C/Alt. 130A	K080580
Termostato 180° -	33578	Manguera inferior Recta, Motor a Tubo	CHARTER 2 1/2"
Caterpillar C15 Diesel		Manguera inferior Recta, Tubo a Rad.	CHARTER 2 1/2"
Banda Ventilador & Alt. C/135A. Alt.	K080939	Manguera superior Recta, Tubo a Rad.	CHARTER 2 1/2"
Banda Ventilador & Alt. C/130A. Alt.	K080944	Manguera superior Motor a Tubo	21891
Banda Ventilador a A.A. -	K060547	Tensor A.A.; Vent.	38501
Manguera de radiador Inferior - Tubo a Rad. -	SIH250363C		
Manguera de radiador Superior - Tubo a Rad. -	SIH250363C	Mercedes-Benz MBE 4000 Diesel	
Manguera de radiador Superior - Mot. a Tubo -	SIH250363C	Banda Toma Fuerza & Alt. -	K090609
Manguera de radiador Inferior - Mot. a Tubo	24452	Banda Ventilador -	K080672
Tensor - Ventilador a A.A. -	38508	Banda A.A. -	K060439
Tensor - Ventilador & Alt. -	38506	Manguera de radiador Inferior - Tubo a Rad. -	SIH250363C
Polea Tensora - Ventilador & Alt. -	36091	Manguera de radiador Superior - Tubo a Rad. -	SIH250363C
Polea Tensora - Ventilador a A.A. -	36091	Manguera de radiador Superior - Mot. a Tubo -	SIH250363C
Termostato 170° -	33577	Manguera de radiador Inferior - Mot. a Tubo	21891
Termostato 160° -	33576	Tensor - Toma Fuerza & Alt. -	38541
Termostato 180° -	33578	Tensor - A.A. -	38540
Termostato 190° -	33579		
Caterpillar C16 Diesel		2002	
Banda Ventilador & Alt. C/135A. Alt.	K080939	Caterpillar 3406 Diesel	
Banda Ventilador & Alt. C/130A. Alt.	K080944	Termostato 170° -	33577
Banda Ventilador a A.A. -	K060547	Termostato 160° -	33576
Manguera de radiador Superior - Tubo a Rad. -	SIH250363C	Termostato 190° -	33579
Manguera de radiador Superior - Mot. a Tubo -	SIH250363C	Termostato 180° -	33578
Manguera de radiador Inferior - Mot. a Tubo	24452		
Tensor - Ventilador a A.A. -	38508	Caterpillar C10 Diesel	
Tensor - Ventilador & Alt. -	38506	Banda Ventilador a A.A. -	K060523
Polea Tensora - Ventilador & Alt. -	36091	Manguera de radiador Inferior - Tubo a Rad. -	SIH250363C
Polea Tensora - Ventilador a A.A. -	36091	Manguera de radiador Superior - Mot. a Tubo	21891
Termostato 170° -	33577	Manguera de radiador Inferior - Mot. a Tubo	21891
Termostato 160° -	33576	Tensor - Ventilador a A.A. -	38524
Termostato 180° -	33578	Tensor - Ventilador, Alt. & Toma Fuerza -	38506
Termostato 190° -	33579	Polea Tensora - Ventilador, Alt. & Toma Fuerza -	36091
Cummins ISM Diesel		Polea Tensora - Ventilador a A.A. -	36091
Banda Ventilador & Alt. -	K080730	Polea guía - Ventilador & Alt. C/Polea Loca Plana	36091
Banda Toma Fuerza & A.A. -	K060575	Termostato 160° -	33576
Tensor - Ventilador & Alt. -	38521	Termostato 170° -	33577
Tensor - Toma Fuerza & A.A. -	38505	Termostato 180° -	33578
		Termostato 190° -	33579



Polea guía - Ventilador & Alt. C/Polea Loca Plana	36091	Manguera superior Motor a Tubo	21891
Termostato 160° -	33576	2001	
Termostato 170° -	33577	Caterpillar 3406 Diesel	
Termostato 180° -	33578	Termostato 170° -	33577
Termostato 190° -	33579	Termostato 160° -	33576
Caterpillar C15 Diesel		Termostato 180° -	33578
Banda Ventilador & Alt. C/135A. Alt.	K080939	Termostato 190° -	33579
Banda Ventilador & Alt. C/130A. Alt.	K080952	Caterpillar C10 Diesel	
Banda Ventilador a A.A. -	K060547	Banda Ventilador a A.A. -	K060523
Manguera de radiador Superior - Tubo a Rad. -	SIH250363C	Manguera de radiador Inferior - Tubo a Rad. -	SIH250363C
Manguera de radiador Superior - Mot. a Tubo -	SIH250363C	Manguera de radiador Superior - Tubo a Rad.	21891
Manguera de radiador Inferior - Tubo a Rad. -	SIH250363C	Manguera de radiador Superior - Mot. a Tubo	21891
Manguera de radiador Inferior - Mot. a Tubo	24452	Manguera de radiador Inferior - Mot. a Tubo	21891
Tensor - Ventilador & Alt. -	38506	Tensor - Ventilador a A.A. -	38524
Tensor - Ventilador a A.A. -	38508	Tensor - Ventilador, Alt. & Toma Fuerza -	38506
Polea Tensora - Ventilador a A.A. -	36091	Polea Tensora - Ventilador a A.A. -	36091
Polea Tensora - Ventilador & Alt. -	36091	Polea guía - Ventilador & Alt. C/Polea Loca Plana	36091
Termostato 170° -	33577	Polea Tensora - Ventilador, Alt. & Toma Fuerza -	36091
Termostato 160° -	33576	Termostato 170° -	33577
Termostato 180° -	33578	Termostato 160° -	33576
Termostato 190° -	33579	Termostato 180° -	33578
Caterpillar C16 Diesel		Termostato 190° -	33579
Banda Ventilador & Alt. C/135A. Alt.	K080939	Caterpillar C12 Diesel	
Banda Ventilador & Alt. C/130A. Alt.	K080952	Polea guía - Ventilador & Alt. C/Polea Loca Plana	36091
Banda Ventilador a A.A. -	K060547	Termostato 160° -	33576
Manguera de radiador Superior - Tubo a Rad. -	SIH250363C	Termostato 170° -	33577
Manguera de radiador Superior - Mot. a Tubo -	SIH250363C	Termostato 180° -	33578
Manguera de radiador Inferior - Tubo a Rad. -	SIH250363C	Termostato 190° -	33579
Manguera de radiador Inferior - Mot. a Tubo	24452	Caterpillar C15 Diesel	
Tensor - Ventilador a A.A. -	38508	Banda Ventilador & Alt. -	K080952
Tensor - Ventilador & Alt. -	38506	Banda Ventilador a A.A. -	K060547
Polea Tensora - Ventilador & Alt. -	36091	Manguera de radiador Superior - Tubo a Rad. -	SIH250363C
Polea Tensora - Ventilador a A.A. -	36091	Manguera de radiador Superior - Mot. a Tubo -	SIH250363C
Termostato 160° -	33576	Manguera de radiador Inferior - Tubo a Rad. -	SIH250363C
Termostato 170° -	33577	Manguera de radiador Inferior - Mot. a Tubo	24452
Termostato 180° -	33578	Tensor - Ventilador a A.A. -	38508
Termostato 190° -	33579	Tensor - Ventilador & Alt. -	38506
Cummins ISM Diesel		Polea Tensora - Ventilador a A.A. -	36091
Banda Ventilador & Alt. -	K080730	Polea Tensora - Ventilador & Alt. -	36091
Banda Toma Fuerza & A.A. -	K060575	Termostato 160° -	33576
Tensor - Ventilador & Alt. -	38521	Termostato 170° -	33577
Tensor - Toma Fuerza & A.A. -	38505	Termostato 180° -	33579
Polea Tensora - A.A. -	36091	Termostato 180° -	33578
Cummins N14 Diesel		Caterpillar C16 Diesel	
Termostato 160° -	33576	Banda Ventilador & Alt. -	K080952
Termostato 170° -	33577	Banda Ventilador a A.A. -	K060547
Termostato 180° -	33578	Manguera de radiador Superior - Tubo a Rad. -	SIH250363C
Termostato 190° -	33579	Manguera de radiador Inferior - Tubo a Rad. -	SIH250363C
Detroit Diesel 6-Cyl. 12.7 L Diesel		Manguera de radiador Superior - Mot. a Tubo -	SIH250363C
Banda Toma Fuerza, Alt. & A.A. C/130A. Alt.	K080580	Manguera de radiador Inferior - Mot. a Tubo	24452
Banda Toma Fuerza, Alt. & A.A. C/135A. Alt.	K080570	Tensor - Ventilador a A.A. -	38508
Banda Ventilador Banda Recomendada; C/50 3/8" Banda C.E.	3/9500PB	Tensor - Ventilador & Alt. -	38506
Banda Ventilador Banda Opcional; C/50 3/8" Banda C.E.	9500	Polea Tensora - Ventilador & Alt. -	36091
Manguera de radiador Superior - Tubo a Rad. -	SIH250363C	Polea Tensora - Ventilador a A.A. -	36091
Manguera de radiador Inferior - Tubo a Rad. -	SIH250363C	Termostato 160° -	33576
Manguera de radiador Inferior - Mot. a Tubo -	SIH250363C	Termostato 170° -	33577
Manguera de radiador Superior - Mot. a Tubo	21891	Termostato 180° -	33578
Tensor - Toma Fuerza, Alt. & A.A. -	38501	Termostato 190° -	33579
Polea Tensora - Toma Fuerza, Alt. & A.A. -	38075	Cummins ISM Diesel	
Termostato 190° -	33599	Banda Ventilador & Alt. -	K080745
Detroit Diesel 6-Cyl. 14.0 L Diesel		Banda Toma Fuerza & A.A. -	K060559
Banda Toma Fuerza, Alt. & A.A. C/135A. Alt.	K080570	Manguera de radiador Inferior - Tubo a Rad. -	SIH250363C
Banda Toma Fuerza, Alt. & A.A. C/130A. Alt.	K080580	Manguera de radiador Superior - Tubo a Rad. -	CHARTER 2 1/2"
Banda Ventilador Banda Recomendada; C/50 3/8" Banda C.E.	3/9500PB	Manguera de radiador Inferior - Mot. a Tubo -	CHARTER 2 1/2"
Banda Ventilador Banda Opcional; C/50 3/8" Banda C.E.	9500	Manguera de radiador Superior - Mot. a Tubo -	CHARTER 2 1/4"
Manguera de radiador Superior - Tubo a Rad. -	SIH250363C	Tensor - Toma Fuerza & A.A. -	38505
Manguera de radiador Inferior - Mot. a Tubo -	SIH250363C	Tensor - Ventilador & Alt. -	38521
Manguera de radiador Inferior - Tubo a Rad. -	SIH250363C	Polea Tensora - A.A. -	36091
Manguera de radiador Superior - Mot. a Tubo	21891	Cummins ISX Diesel	
Tensor - Toma Fuerza, Alt. & A.A. -	38501	Banda Ventilador & Toma Fuerza -	K100710
Polea Tensora - Toma Fuerza, Alt. & A.A. -	38075	Banda Toma Fuerza, Alt. & A.A. -	K060685
Termostato 190° -	33599	Manguera de radiador Inferior - Mot. a Tubo -	SIH250363C
DETROIT DIESEL SERIE 60		Manguera de radiador Superior - Mot. a Tubo -	SIH250363C
Banda Platinum Quality, Vent.	PQ17500	Manguera de radiador Superior - Tubo a Rad. -	SIH250363C
Banda Micro-V, Alt., A.A., Toma de Fuerza, C/Alt. 135A	K080570	Manguera de radiador Inferior - Tubo a Rad.	21891
Banda Micro-V, Alt., A.A., Toma de Fuerza, C/Alt. 130A	K080580	Tensor - Ventilador & Toma Fuerza -	38535
Manguera inferior Recta, Tubo a Rad.	CHARTER 2 1/2"	Tensor - Toma Fuerza, Alt. & A.A. -	38532
Manguera superior Recta, Tubo a Rad.	CHARTER 2 1/2"	Polea Tensora - Toma Fuerza, Alt. & A.A. -	36095
Manguera inferior Recta, Motor a Tubo	CHARTER 2 1/2"	Polea Tensora - Ventilador & Toma Fuerza -	36092



Cummins N14 Diesel		Caterpillar C13 Diesel	
Termostato 160° -	33576	Termostato 170° -	33577
Termostato 170° -	33577	Termostato 160° -	33576
Termostato 190° -	33579	Termostato 180° -	33578
Termostato 180° -	33578	Termostato 190° -	33579
Detroit Diesel 6-Cyl. 11.1 L Diesel		Caterpillar C7 Diesel	
Banda Toma Fuerza, Alt. & A.A. C/130A. Alt.	K080580	Termostato 180° -	33968
Banda Toma Fuerza, Alt. & A.A. C/135A. Alt.	K080570	Termostato 190° -	33969
Banda Ventilador Banda Recomendada; C/50 3/8" Banda C.E.	3/9500PB	Caterpillar C9 Diesel	
Banda Ventilador Banda Opcional; C/50 3/8" Banda C.E.	9500	Termostato 170° -	33577
Manguera de radiador Superior - Tubo a Rad. -	SIH250363C	Termostato 160° -	33576
Manguera de radiador Inferior - Tubo a Rad. -	SIH250363C	Termostato 190° -	33579
Manguera de radiador Inferior - Mot. a Tubo -	SIH250363C	Termostato 180° -	33578
Manguera de radiador Superior - Mot. a Tubo -	21891	Cummins ISC Diesel	
Tensor - Toma Fuerza, Alt. & A.A. -	38501	Termostato 181° C/Un solo Termostato	33959
Polea Tensora - Toma Fuerza, Alt. & A.A. -	38075	Termostato 180° C/Doble Termostatos	33966
Termostato 190° -	33599		
Detroit Diesel 6-Cyl. 12.7 L Diesel		2005	
Banda Toma Fuerza, Alt. & A.A. C/130A. Alt.	K080580	Caterpillar C11 Diesel	
Banda Toma Fuerza, Alt. & A.A. C/135A. Alt.	K080570	Banda Toma Fuerza, Ventilador, Alt. & A.A. -	K081020
Banda Ventilador Banda Recomendada; C/50 3/8" Banda C.E.	3/9500PB	Tensor - Toma Fuerza, Ventilador, Alt. & A.A. -	38590
Banda Ventilador Banda Opcional; C/50 3/8" Banda C.E.	9500	Polea guía - ranurada -	36093
Manguera de radiador Inferior - Tubo a Rad. -	SIH250363C	Termostato 170° -	33577
Manguera de radiador Inferior - Mot. a Tubo -	SIH250363C	Termostato 160° -	33576
Manguera de radiador Superior - Tubo a Rad. -	SIH250363C	Termostato 180° -	33578
Manguera de radiador Superior - Mot. a Tubo -	21891	Termostato 190° -	33579
Tensor - Toma Fuerza, Alt. & A.A. -	38501	Caterpillar C13 Diesel	
Polea Tensora - Toma Fuerza, Alt. & A.A. -	38075	Banda Toma Fuerza, Ventilador, Alt. & A.A. -	K081020
Termostato 190° -	33599	Tensor - Toma Fuerza, Ventilador, Alt. & A.A. -	38590
DETROIT DIESEL SERIE 60		Polea guía - ranurada -	36093
Banda Platinum Quality, Vent.	PQ17500	Termostato 170° -	33577
Banda Micro-V, Alt., A.A. Toma de Fuerza	K080570	Termostato 160° -	33576
Manguera superior Recta, Tubo a Rad.	CHARTER 2 1/2"	Termostato 190° -	33579
Manguera inferior Recta, Motor a Tubo	CHARTER 2 1/2"	Termostato 180° -	33578
Manguera superior Motor a Tubo	21891	Caterpillar C7 Diesel	
Tensor	38501	Polea guía - Lisa -	36091
Polea Loca	38075	Termostato 180° -	33968
		Termostato 190° -	33969
2000		Caterpillar C9 Diesel	
Caterpillar 3406 Diesel		Termostato 160° -	33576
Termostato 160° -	33576	Termostato 170° -	33577
Termostato 170° -	33577	Termostato 190° -	33579
Termostato 180° -	33578	Termostato 180° -	33578
Termostato 190° -	33579	Cummins ISC Diesel	
Detroit Diesel 6-Cyl. 11.1 L Diesel		Termostato 180° C/Doble Termostatos	33966
Banda Toma Fuerza, Alt. & A.A. C/130A. Alt.	K080580	Termostato 181° C/Un solo Termostato	33959
Banda Toma Fuerza, Alt. & A.A. C/135A. Alt.	K080570		
Banda Ventilador Banda Recomendada; C/50 3/8" Banda C.E.	3/9500PB	2004	
Banda Ventilador Banda Opcional; C/50 3/8" Banda C.E.	9500	Caterpillar 3126 Diesel	
Manguera de radiador Inferior - Mot. a Tubo -	SIH250363C	Termostato 190° -	33969
Manguera de radiador Superior - Tubo a Rad. -	SIH250363C	Termostato 180° -	33968
Manguera de radiador Inferior - Tubo a Rad. -	SIH250363C	Caterpillar C10 Diesel	
Manguera de radiador Superior - Mot. a Tubo -	21891	Banda Ventilador & Alt. -	K080878
Tensor - Toma Fuerza, Alt. & A.A. -	38501	Banda A.A. -	K060495
Polea Tensora - Toma Fuerza, Alt. & A.A. -	38075	Tensor - Ventilador, Alt. & Toma Fuerza -	38506
Termostato 190° -	33599	Tensor - Ventilador a A.A. -	38524
Detroit Diesel 6-Cyl. 12.7 L Diesel		Polea Tensora - Ventilador a A.A. -	36091
Banda Toma Fuerza, Alt. & A.A. C/130A. Alt.	K080570	Polea Tensora - Ventilador, Alt. & Toma Fuerza -	36091
Banda Toma Fuerza, Alt. & A.A. C/135A. Alt.	K080580	Polea guía - Ventilador & Alt. C/Polea Loca Plana	36091
Banda Ventilador Banda Recomendada; C/50 3/8" Banda C.E.	3/9500PB	Termostato 170° -	33577
Banda Ventilador Banda Opcional; C/50 3/8" Banda C.E.	9500	Termostato 160° -	33576
Manguera de radiador Inferior - Mot. a Tubo -	SIH250363C	Termostato 190° -	33579
Manguera de radiador Inferior - Tubo a Rad. -	SIH250363C	Termostato 180° -	33578
Manguera de radiador Superior - Tubo a Rad. -	21891	Caterpillar C11 Diesel	
Manguera de radiador Superior - Mot. a Tubo -	SIH250363C	Polea guía - ranurada -	36093
Tensor - Toma Fuerza, Alt. & A.A. -	21891	Termostato 170° -	33577
Polea Tensora - Toma Fuerza, Alt. & A.A. -	38501	Termostato 160° -	33576
Termostato 190° -	38075	Termostato 190° -	33579
	33599	Termostato 180° -	33578
Condor		Caterpillar C12 Diesel	
2007		Banda Ventilador & Alt. -	K080878
Caterpillar C7 Diesel		Banda A.A. -	K060495
Termostato 180° -	33968	Tensor - Ventilador a A.A. -	38524
Termostato 190° -	33969	Tensor - Ventilador, Alt. & Toma Fuerza -	38506
2006		Polea guía - Ventilador & Alt. C/Polea Loca Plana	36091
Caterpillar C11 Diesel		Polea Tensora - Ventilador, Alt. & Toma Fuerza -	36091
Termostato 170° -	33577	Polea Tensora - Ventilador a A.A. -	36091
Termostato 160° -	33576	Termostato 170° -	33577
Termostato 180° -	33578	Termostato 160° -	33576
Termostato 190° -	33579	Termostato 190° -	33579
		Termostato 180° -	33578

Termostato 180° -	33578	Termostato 181° C/Un solo Termostato	33959
Caterpillar C13 Diesel		Termostato 180° C/Doble Termostatos	33966
Polea guía - ranurada -	36093	Cummins ISM Diesel	
Termostato 170° -	33577	Banda Ventilador & Alt. -	K080760
Termostato 160° -	33576	Banda A.A. -	K060575
Termostato 190° -	33579	Tensor - Toma Fuerza & A.A. -	38505
Termostato 180° -	33578	Tensor - Ventilador & Alt. -	38521
Caterpillar C7 Diesel		Polea Tensora - A.A. -	36091
Termostato 190° -	33969	2001	
Termostato 180° -	33968	Caterpillar 3126 Diesel	
Caterpillar C9 Diesel		Termostato 180° -	33968
Termostato 160° -	33576	Termostato 190° -	33969
Termostato 170° -	33577	Caterpillar C10 Diesel	
Termostato 180° -	33578	Banda Ventilador & Alt. -	K080878
Termostato 190° -	33579	Banda A.A. -	K060495
Cummins ISC Diesel		Tensor - Ventilador, Alt. & Toma Fuerza -	38506
Termostato 181° C/Un solo Termostato	33959	Tensor - Ventilador a A.A. -	38524
Termostato 180° C/Doble Termostatos	33966	Polea Tensora - Ventilador, Alt. & Toma Fuerza -	36091
2003		Polea Tensora - Ventilador a A.A. -	36091
Caterpillar 3126 Diesel		Polea guía - Ventilador & Alt. C/Polea Loca Plana	36091
Termostato 190° -	33969	Termostato 170° -	33577
Termostato 180° -	33968	Termostato 160° -	33576
Caterpillar C10 Diesel		Termostato 190° -	33579
Banda Ventilador & Alt. -	K080878	Termostato 180° -	33578
Banda A.A. -	K060495	Caterpillar C12 Diesel	
Tensor - Ventilador, Alt. & Toma Fuerza -	38506	Banda Ventilador & Alt. -	K080878
Tensor - Ventilador a A.A. -	38524	Banda A.A. -	K060495
Polea Tensora - Ventilador a A.A. -	36091	Tensor - Ventilador a A.A. -	38524
Polea Tensora - Ventilador, Alt. & Toma Fuerza -	36091	Tensor - Ventilador, Alt. & Toma Fuerza -	38506
Polea guía - Ventilador & Alt. C/Polea Loca Plana	36091	Polea guía - Ventilador & Alt. C/Polea Loca Plana	36091
Termostato 170° -	33577	Polea Tensora - Ventilador, Alt. & Toma Fuerza -	36091
Termostato 160° -	33576	Polea Tensora - Ventilador a A.A. -	36091
Termostato 180° -	33578	Termostato 170° -	33577
Termostato 190° -	33579	Termostato 160° -	33576
Caterpillar C12 Diesel		Termostato 180° -	33578
Banda Ventilador & Alt. -	K080878	Termostato 190° -	33579
Banda A.A. -	K060495	Cummins ISM Diesel	
Tensor - Ventilador, Alt. & Toma Fuerza -	38506	Banda Ventilador & Alt. -	K080760
Tensor - Ventilador a A.A. -	38524	Banda A.A. -	K060575
Polea Tensora - Ventilador a A.A. -	36091	Tensor - Ventilador & Alt. -	38521
Polea Tensora - Ventilador, Alt. & Toma Fuerza -	36091	Tensor - Toma Fuerza & A.A. -	38505
Polea guía - Ventilador & Alt. C/Polea Loca Plana	36091	Polea Tensora - A.A. -	36091
Termostato 170° -	33577	Coronado	
Termostato 160° -	33576	2008	
Termostato 180° -	33578	Caterpillar C15 Diesel	
Termostato 190° -	33579	Manguera de radiador Inferior - Rad. a Tubo	21891
Termostato 180° -	33578	Termostato 170° -	33577
Cummins ISC Diesel		Termostato 160° -	33576
Termostato 181° C/Un solo Termostato	33959	Termostato 180° -	33578
Termostato 180° C/Doble Termostatos	33966	Termostato 190° -	33579
2002		Detroit Diesel 6-Cyl. 12.7 L Diesel	
Caterpillar 3126 Diesel		Banda Ventilador -	K100502
Termostato 180° -	33968	Banda Toma Fuerza, Alt. & A.A. -	K080565
Termostato 190° -	33969	Manguera de radiador Inferior - Mot. a Tubo -	SIH250363C
Caterpillar C10 Diesel		Manguera de radiador Superior - Tubo a Rad. -	SIH250363C
Banda Ventilador & Alt. -	K080878	Manguera de radiador Superior - Mot. a Tubo	21135
Banda A.A. -	K060495	Tensor - Ventilador -	38503
Tensor - Ventilador, Alt. & Toma Fuerza -	38506	Polea Tensora - Ventilador -	38076
Tensor - Ventilador a A.A. -	38524	Tensor - Toma Fuerza, Alt. & A.A. -	38501
Polea Tensora - Ventilador a A.A. -	36091	Polea Tensora - Toma Fuerza, Alt. & A.A. -	38075
Polea Tensora - Ventilador, Alt. & Toma Fuerza -	36091	Termostato 190° -	33599
Polea guía - Ventilador & Alt. C/Polea Loca Plana	36091	Detroit Diesel 6-Cyl. 14.0 L Diesel	
Termostato 170° -	33577	Banda Ventilador -	K100502
Termostato 160° -	33576	Banda Toma Fuerza, Alt. & A.A. -	K080565
Termostato 180° -	33578	Manguera de radiador Inferior - Mot. a Tubo -	SIH250363C
Termostato 190° -	33579	Manguera de radiador Superior - Tubo a Rad. -	SIH250363C
Caterpillar C12 Diesel		Manguera de radiador Superior - Mot. a Tubo	21135
Banda Ventilador & Alt. -	K080878	Tensor - Toma Fuerza, Alt. & A.A. -	38501
Banda A.A. -	K060495	Polea Tensora - Ventilador -	38076
Tensor - Ventilador, Alt. & Toma Fuerza -	38506	Tensor - Ventilador -	38503
Tensor - Ventilador a A.A. -	38524	Polea Tensora - Toma Fuerza, Alt. & A.A. -	38075
Polea Tensora - Ventilador a A.A. -	36091	Termostato 190° -	33599
Polea Tensora - Ventilador, Alt. & Toma Fuerza -	36091	2007	
Polea guía - Ventilador & Alt. C/Polea Loca Plana	36091	Caterpillar C15 Diesel	
Polea Tensora - Ventilador, Alt. & Toma Fuerza -	36091	Polea guía - ranurada -	36093
Termostato 170° -	33577	Polea guía - Lisa -	36091
Termostato 160° -	33576	Termostato 170° -	33577
Termostato 180° -	33578	Termostato 160° -	33576
Termostato 190° -	33579		
Cummins ISC Diesel			

Termostato 180° -	33578	Manguera de radiador Superior - Mot. a Tubo	21891
Termostato 190° -	33579	Tensor - Ventilador a A.A. -	38511
Detroit Diesel 6-Cyl. 12.7 L Diesel		Tensor - Ventilador & Alt. -	38569
Banda Ventilador -	K100502	Polea guía - ranurada -	36093
Banda Toma Fuerza, Alt. & A.A. -	K080565	Polea guía - Lisa -	36091
Manguera de radiador Superior - Tubo a Rad. -	SIH250363C	Polea Tensora - Ventilador a A.A. -	36091
Manguera de radiador Inferior - Mot. a Tubo -	SIH250363C	Termostato 160° -	33576
Manguera de radiador Superior - Mot. a Tubo	21135	Termostato 170° -	33577
Polea Tensora - Ventilador -	38076	Termostato 180° -	33578
Tensor - Toma Fuerza, Alt. & A.A. -	38501	Termostato 190° -	33579
Tensor - Ventilador -	38503	Detroit Diesel 6-Cyl. 12.7 L Diesel	
Polea Tensora - Toma Fuerza, Alt. & A.A. -	38075	Banda Ventilador -	K100502
Termostato 190° -	33599	Banda Toma Fuerza, Alt. & A.A. -	K080565
Detroit Diesel 6-Cyl. 14.0 L Diesel		Manguera de radiador Inferior - Mot. a Tubo -	SIH250363C
Banda Ventilador -	K100502	Manguera de radiador Inferior - Tubo a Rad. -	SIH250363C
Banda Toma Fuerza, Alt. & A.A. -	K080565	Manguera de radiador Superior - Tubo a Rad. -	SIH250363C
Manguera de radiador Inferior - Mot. a Tubo -	SIH250363C	Manguera de radiador Superior - Mot. a Tubo	21135
Manguera de radiador Superior - Tubo a Rad. -	SIH250363C	Tensor - Ventilador -	38503
Manguera de radiador Superior - Mot. a Tubo	21135	Polea Tensora - Ventilador -	38076
Polea Tensora - Ventilador -	38076	Tensor - Toma Fuerza, Alt. & A.A. -	38501
Tensor - Toma Fuerza, Alt. & A.A. -	38501	Polea Tensora - Toma Fuerza, Alt. & A.A. -	38075
Tensor - Ventilador -	38503	Termostato 190° -	33599
Polea Tensora - Toma Fuerza, Alt. & A.A. -	38075	Detroit Diesel 6-Cyl. 14.0 L Diesel	
Termostato 190° -	33599	Banda Ventilador -	K100502
2006		Banda Toma Fuerza, Alt. & A.A. -	K080565
Caterpillar C15 Diesel		Manguera de radiador Inferior - Tubo a Rad. -	SIH250363C
Banda Ventilador & Alt. -	K080926	Manguera de radiador Inferior - Mot. a Tubo -	SIH250363C
Banda Ventilador a A.A. -	K060586	Manguera de radiador Superior - Tubo a Rad. -	SIH250363C
Manguera de radiador Superior - Rad. a Tubo -	SIH250363C	Manguera de radiador Superior - Mot. a Tubo	21135
Manguera de radiador Superior - Mot. a Tubo	21891	Tensor - Toma Fuerza, Alt. & A.A. -	38501
Manguera de radiador Inferior - Mot. a Rad.	23084	Polea Tensora - Ventilador -	38076
Tensor - Ventilador a A.A. -	38511	Tensor - Ventilador -	38503
Tensor - Ventilador & Alt. -	38569	Polea Tensora - Toma Fuerza, Alt. & A.A. -	38075
Polea guía - Lisa -	36091	Termostato 190° -	33599
Polea guía - ranurada -	36093	DETROIT DIESEL SERIE 60	
Polea Tensora - Ventilador a A.A. -	36091	Banda Micro-V, Vent.	K100502
Termostato 160° -	33576	Banda Micro-V, Toma de Fuerza, Alt., A.A.	K080565
Termostato 170° -	33577	Manguera superior Mang. Sup. Motor a Tubo	21135
Termostato 180° -	33578	Manguera inferior Mang. Inf. Tubo a Rad.	24440
Termostato 190° -	33579	Manguera inferior Mang. Inf. Motor a Tubo	24440
Detroit Diesel 6-Cyl. 12.7 L Diesel		Manguera superior Mang. Sup. Tubo a Rad	24440
Banda Ventilador -	K100502	Polea Tensora, Vent.	38076
Banda Toma Fuerza, Alt. & A.A. -	K080565	Tensor Vent	38503
Manguera de radiador Inferior - Mot. a Tubo -	SIH250363C	Tensor Toma de Fuerza, Alt., A.A.	38501
Manguera de radiador Superior - Tubo a Rad. -	SIH250363C	Polea Tensora, Toma de Fuerza, Alt., A.A.	38075
Manguera de radiador Superior - Mot. a Tubo	21135	2004	
Polea Tensora - Ventilador -	38076	Caterpillar C15 Diesel	
Tensor - Ventilador -	38503	Banda Ventilador & Alt. C/135A. Alt.	K080939
Tensor - Toma Fuerza, Alt. & A.A. -	38501	Banda Ventilador & Alt. C/130A. Alt.	K080952
Polea Tensora - Toma Fuerza, Alt. & A.A. -	38075	Banda Ventilador a A.A. -	K060547
Termostato 190° -	33599	Manguera de radiador Superior - Tubo a Rad. -	CHARTER 2 1/2"
Detroit Diesel 6-Cyl. 14.0 L Diesel		Manguera de radiador Inferior - Tubo a Rad. -	CHARTER 2 1/2"
Banda Ventilador -	K100502	Manguera de radiador Superior - Mot. a Tubo	21891
Banda Toma Fuerza, Alt. & A.A. -	K080565	Manguera de radiador Inferior - Mot. a Tubo	21891
Manguera de radiador Superior - Tubo a Rad. -	SIH250363C	Tensor - Ventilador a A.A. -	38508
Manguera de radiador Inferior - Mot. a Tubo -	SIH250363C	Tensor - Ventilador & Alt. -	38506
Manguera de radiador Superior - Mot. a Tubo	21135	Polea guía - ranurada -	36093
Tensor - Ventilador -	38503	Polea Tensora - Ventilador & Alt. -	36091
Polea Tensora - Ventilador -	38076	Polea Tensora - Ventilador a A.A. -	36091
Tensor - Toma Fuerza, Alt. & A.A. -	38501	Polea guía - Lisa -	36091
Polea Tensora - Toma Fuerza, Alt. & A.A. -	38075	Termostato 160° -	33576
Termostato 190° -	33599	Termostato 170° -	33577
DETROIT DIESEL SERIE 60		Termostato 180° -	33578
Banda Micro-V, Vent.	K100502	Termostato 190° -	33579
Banda Micro-V, Toma de Fuerza, Alt y A.A.	K080565	Detroit Diesel 6-Cyl. 12.7 L Diesel	
Manguera superior Motor a Tubo	21135	Banda Ventilador -	K100502
Manguera superior Recta, Tubo a Rad.	CHARTER 2 1/2"	Banda Toma Fuerza, Alt. & A.A. -	K080565
Manguera inferior Recta, Motor a Tubo	CHARTER 2 1/2"	Manguera de radiador Inferior - Mot. a Tubo -	SIH250363C
Tensor Toma de Fuerza, Alt. y A.A.	38501	Manguera de radiador Superior - Tubo a Rad. -	SIH250363C
Polea Vent.	38076	Manguera de radiador Inferior - Tubo a Rad. -	SIH250363C
Tensor Vent.	38503	Manguera de radiador Superior - Mot. a Tubo	21135
Polea Toma de Fuerza, Alt y A.A.	38075	Polea Tensora - Ventilador -	38076
2005		Tensor - Toma Fuerza, Alt. & A.A. -	38501
Caterpillar C15 Diesel		Tensor - Ventilador -	38503
Banda Ventilador & Alt. -	K080926	Polea Tensora - Toma Fuerza, Alt. & A.A. -	38075
Banda Ventilador a A.A. -	K060586	Termostato 190° -	33599
Manguera de radiador Superior - Rad. a Tubo -	SIH250363C	Detroit Diesel 6-Cyl. 14.0 L Diesel	
Manguera de radiador Inferior - Mot. a Rad.	23084	Banda Ventilador -	K100502
		Banda Toma Fuerza, Alt. & A.A. -	K080565



Manguera de radiador Superior - Tubo a Rad. -	SIH250363C	Manguera de radiador Superior - Tubo a Rad. -	CHARTER 2 1/2"
Manguera de radiador Inferior - Tubo a Rad. -	SIH250363C	Manguera de radiador Inferior - Mot. a Tubo	21891
Manguera de radiador Inferior - Mot. a Tubo	SIH250363C	Manguera de radiador Superior - Mot. a Tubo	21891
Manguera de radiador Superior - Mot. a Tubo	21135	Tensor - Ventilador a A.A. -	38508
Polea Tensora - Ventilador -	38076	Tensor - Ventilador & Alt. -	38506
Tensor - Toma Fuerza, Alt. & A.A. -	38501	Polea Tensora - Ventilador & Alt. -	36091
Tensor - Ventilador -	38503	Polea Tensora - Ventilador a A.A. -	36091
Polea Tensora - Toma Fuerza, Alt. & A.A. -	38075	Termostato 170° -	33577
Termostato 190° -	33599	Termostato 160° -	33576
DETROIT DIESEL SERIE 60		Termostato 190° -	33579
Serpentin Banda Micro-V, Toma de Fuerza, Alt. y A.A.	K080565	Termostato 180° -	33578
Manguera superior Motor a Tubo	21135	Caterpillar C16 Diesel	
Manguera inferior Recta. Tubo a Rad.	CHARTER 2 1/2"	Banda Ventilador & Alt. C/135A. Alt.	K080939
Manguera inferior Recta, Motor a Tubo	CHARTER 2 1/2"	Banda Ventilador & Alt. C/130A. Alt.	K080952
Manguera superior Recta. Tubo a Rad.	CHARTER 2 1/2"	Banda Ventilador a A.A. -	K060547
Tensor Vent.	38503	Manguera de radiador Superior - Tubo a Rad. -	CHARTER 2 1/2"
Tensor Alt., Toma de Fuerza, C/AA	38501	Manguera de radiador Inferior - Tubo a Rad. -	CHARTER 2 1/2"
Polea Toma de Fuerza, Alt. y A.A.	38075	Manguera de radiador Superior - Mot. a Tubo	21891
2003		Manguera de radiador Inferior - Mot. a Tubo	21891
Caterpillar C15 Diesel		Tensor - Ventilador a A.A. -	38508
Banda Ventilador & Alt. C/135A. Alt.	K080939	Tensor - Ventilador & Alt. -	38506
Banda Ventilador & Alt. C/130A. Alt.	K080952	Polea Tensora - Ventilador a A.A. -	36091
Banda Ventilador a A.A. -	K060547	Polea Tensora - Ventilador & Alt. -	36091
Manguera de radiador Inferior - Tubo a Rad. -	CHARTER 2 1/2"	Termostato 160° -	33576
Manguera de radiador Superior - Tubo a Rad. -	CHARTER 2 1/2"	Termostato 170° -	33577
Manguera de radiador Inferior - Mot. a Tubo	21891	Termostato 190° -	33579
Manguera de radiador Superior - Mot. a Tubo	21891	Termostato 180° -	33578
Tensor - Ventilador a A.A. -	38508	Detroit Diesel 6-Cyl. 12.7 L Diesel	
Tensor - Ventilador & Alt. -	38506	Banda Ventilador -	K100579
Polea Tensora - Ventilador & Alt. -	36091	Banda Toma Fuerza, Alt. & A.A. -	K080565
Polea Tensora - Ventilador a A.A. -	36091	Manguera de radiador Superior - Tubo a Rad. -	CHARTER 2 1/2"
Termostato 160° -	33576	Manguera de radiador Superior - Mot. a Tubo -	CHARTER 2 1/2"
Termostato 170° -	33577	Manguera de radiador Inferior - Tubo a Rad. -	CHARTER 2 1/2"
Termostato 180° -	33578	Tensor - Ventilador -	38503
Termostato 190° -	33579	Polea Tensora - Ventilador -	38076
Caterpillar C16 Diesel		Tensor - Toma Fuerza, Alt. & A.A. -	38501
Banda Ventilador & Alt. C/135A. Alt.	K080939	Polea Tensora - Toma Fuerza, Alt. & A.A. -	38075
Banda Ventilador & Alt. C/130A. Alt.	K080952	Termostato 190° -	33599
Banda Ventilador a A.A. -	K060547	FC70	
Manguera de radiador Inferior - Tubo a Rad. -	CHARTER 2 1/2"	2003	
Manguera de radiador Superior - Tubo a Rad. -	CHARTER 2 1/2"	Cummins ISB Diesel	
Manguera de radiador Inferior - Mot. a Tubo	21891	Banda Alt. & A.A. -	K080594
Manguera de radiador Superior - Mot. a Tubo	21891	Manguera de radiador Superior - Tubo a Rad. -	SIH200363C
Tensor - Ventilador a A.A. -	38508	Manguera de radiador Inferior - Mot. a Tubo -	SIH200363C
Tensor - Ventilador & Alt. -	38506	Manguera de radiador Inferior - Tubo a Rad. -	SIH200363C
Polea Tensora - Ventilador & Alt. -	36091	Manguera de radiador Superior - Mot. a Tubo	20206
Polea Tensora - Ventilador a A.A. -	36091	Manguera de radiador Inferior - Refrigerador a Tubo	21891
Termostato 170° -	33577	Tensor -	38517
Termostato 160° -	33576	Polea Tensora -	36095
Termostato 180° -	33578	Termostato 190° -	33915
Termostato 190° -	33579	Termostato 180° -	33956
Detroit Diesel 6-Cyl. 12.7 L Diesel		2002	
Banda Ventilador -	K100579	Cummins ISB Diesel	
Banda Toma Fuerza, Alt. & A.A. -	K080565	Termostato 190° -	33915
Manguera de radiador Inferior - Tubo a Rad. -	CHARTER 2 1/2"	Termostato 180° -	33956
Manguera de radiador Superior - Tubo a Rad. -	CHARTER 2 1/2"	2001	
Manguera de radiador Superior - Mot. a Tubo	CHARTER 2 1/2"	Cummins ISB Diesel	
Manguera de radiador Inferior - Mot. a Tubo	21891	Termostato 180° -	33956
Tensor - Ventilador a A.A. -	38508	Termostato 190° -	33915
Tensor - Ventilador & Alt. -	38506	2000	
Polea Tensora - Ventilador & Alt. -	36091	Cummins ISB Diesel	
Polea Tensora - Ventilador a A.A. -	36091	Termostato 180° -	33956
Termostato 170° -	33577	Termostato 190° -	33915
Termostato 160° -	33576	1999	
Termostato 180° -	33578	Cummins ISB Diesel	
Termostato 190° -	33579	Bandas de transmisión - Serpentin -	K080580
Detroit Diesel 6-Cyl. 14.0 L Diesel		Termostato 190° -	33915
Banda Ventilador -	K100579	Termostato 180° -	33956
Banda Toma Fuerza, Alt. & A.A. -	K080565	FC80	
Manguera de radiador Inferior - Tubo a Rad. -	CHARTER 2 1/2"	2007	
Manguera de radiador Superior - Mot. a Tubo	CHARTER 2 1/2"	Cummins ISB Diesel	
Manguera de radiador Superior - Tubo a Rad. -	CHARTER 2 1/2"	Termostato 180° -	33956
Tensor - Ventilador -	38503	Termostato 190° -	33915
Tensor - Toma Fuerza, Alt. & A.A. -	38501	2006	
Polea Tensora - Ventilador -	38076	Cummins ISB Diesel	
Polea Tensora - Toma Fuerza, Alt. & A.A. -	38075	Termostato 180° -	33956
Termostato 190° -	33599	Termostato 190° -	33915
2002		2005	
Caterpillar C15 Diesel		Cummins ISB Diesel	
Banda Ventilador & Alt. C/135A. Alt.	K080939	Termostato 180° -	33956
Banda Ventilador & Alt. C/130A. Alt.	K080952	Termostato 190° -	33915
Banda Ventilador a A.A. -	K060547	2004	
Manguera de radiador Inferior - Tubo a Rad. -	CHARTER 2 1/2"	Cummins ISB Diesel	

Termostato 180° -	33956	Polea Tensora - Ventilador, Alt. & Toma Fuerza -	36091
Termostato 190° -	33915	Termostato 160° -	33576
2005		Termostato 170° -	33577
Cummins ISB Diesel		Termostato 190° -	33579
Banda Ventilador & Alt. -	K080605	Termostato 180° -	33578
Termostato 190° C/24-Válvulas Motor	33915	Mercedes-Benz MBE 4000 Diesel	
Termostato 180° C/24-Válvulas Motor	33956	Banda Toma Fuerza & Alt. -	K090609
2004		Banda Ventilador -	K080672
Cummins ISB Diesel		Banda A.A. -	K060439
Termostato 190° C/24-Válvulas Motor	33915	Manguera de radiador Superior - Mot. a Tubo -	SIH250363C
Termostato 180° C/24-Válvulas Motor	33956	Manguera de radiador Superior - Tubo a Rad. -	SIH250363C
2003		Manguera de radiador Inferior - Tubo a Rad. -	SIH250363C
Cummins ISB Diesel		Manguera de radiador Inferior - Mot. a Tubo	21891
Banda Alt. & A.A. -	K080594	Tensor - A.A. -	38540
Manguera de radiador Superior - Tubo a Rad. -	SIH200363C	Tensor - Toma Fuerza & Alt. -	38541
Manguera de radiador Inferior - Mot. a Tubo -	SIH200363C	2003	
Manguera de radiador Inferior - Tubo a Rad. -	SIH200363C	Caterpillar C10 Diesel	
Manguera de radiador Superior - Mot. a Tubo	20206	Banda Ventilador, Alt. & Toma Fuerza -	K080872
Manguera de radiador Inferior - Refrigerador a Tubo	21891	Banda Ventilador a A.A. -	K060529
Tensor -	38517	Manguera de radiador Superior - Tubo a Rad. -	CHARTER 2 1/2"
Polea Tensora -	36095	Manguera de radiador Inferior - Tubo a Rad. -	CHARTER 2 1/2"
Termostato 180° -	33956	Manguera de radiador Inferior - Mot. a Tubo	21891
Termostato 190° -	33915	Manguera de radiador Superior - Mot. a Tubo	21891
2002		Tensor - Ventilador, Alt. & Toma Fuerza -	38506
Cummins ISB Diesel		Tensor - Ventilador a A.A. -	38524
Termostato 190° -	33915	Polea guía - Ventilador & Alt. C/Polea Loca Plana	36091
Termostato 180° -	33956	Polea Tensora - Ventilador, Alt. & Toma Fuerza -	36091
2001		Polea Tensora - Ventilador a A.A. -	36091
Cummins ISB Diesel		Termostato 160° -	33576
Termostato 190° -	33915	Termostato 170° -	33577
Termostato 180° -	33956	Termostato 180° -	33578
2000		Termostato 190° -	33579
Cummins ISB Diesel		Caterpillar C12 Diesel	
Termostato 180° -	33956	Banda Ventilador, Alt. & Toma Fuerza -	K080872
Termostato 190° -	33915	Banda Ventilador a A.A. -	K060529
1999		Manguera de radiador Inferior - Tubo a Rad. -	CHARTER 2 1/2"
Cummins ISB Diesel		Manguera de radiador Superior - Tubo a Rad. -	CHARTER 2 1/2"
Bandas de transmisión - Serpentin -	K080580	Manguera de radiador Inferior - Mot. a Tubo	21891
Termostato 180° -	33956	Manguera de radiador Superior - Mot. a Tubo	21891
Termostato 190° -	33915	Tensor - Ventilador, Alt. & Toma Fuerza -	38506
FL106		Tensor - Ventilador a A.A. -	38524
2002		Polea Tensora - Ventilador, Alt. & Toma Fuerza -	36091
Detroit Diesel Series 50 Diesel		Polea Tensora - Ventilador a A.A. -	36091
Termostato 190° -	33599	Polea guía - Ventilador & Alt. C/Polea Loca Plana	36091
1999		Termostato 160° -	33576
Detroit Diesel Series 50 Diesel		Termostato 170° -	33577
Banda Toma Fuerza & A.A. -	2/9435PB	Termostato 190° -	33579
Banda Ventilador -	9465	Termostato 180° -	33578
Banda Ventilador & Alt. -	9530	CUMMINS ISM DIESEL	
Termostato 190° -	33599	Banda Micro-V, Alt., Vent.	K080730
FL112		Banda Ventilador & Alt. -	K080730
2004		Banda Toma Fuerza & A.A. -	K060559
Caterpillar C10 Diesel		Banda Micro-V, Toma de Fuerza, A.A.	K060559
Banda Ventilador, Alt. & Toma Fuerza -	K080872	Manguera de radiador Inferior - Mot. a Tubo -	SIH250363C
Banda Ventilador a A.A. -	K060529	Manguera de radiador Superior - Tubo a Rad. -	SIH250363C
Manguera de radiador Superior - Tubo a Rad. -	CHARTER 2 1/2"	Manguera de radiador Inferior - Tubo a Rad. -	SIH250363C
Manguera de radiador Inferior - Tubo a Rad. -	CHARTER 2 1/2"	Manguera de radiador Superior - Mot. a Tubo -	SIH250363C
Manguera de radiador Inferior - Mot. a Tubo	21891	Manguera inferior Tubo a Rad.	CHARTER 2 1/2"
Manguera de radiador Superior - Mot. a Tubo	21891	Manguera inferior Motor a Tubo	CHARTER 2 1/2"
Tensor - Ventilador, Alt. & Toma Fuerza -	38506	Manguera superior Motor a Tubo	CHARTER 2 1/2"
Tensor - Ventilador a A.A. -	38524	Manguera superior Recta, Tubo a Rad.	CHARTER 2 1/2"
Polea Tensora - Ventilador a A.A. -	36091	Tensor - Toma Fuerza & A.A. -	38505
Polea Tensora - Ventilador, Alt. & Toma Fuerza -	36091	Tensor - Ventilador & Alt. -	38521
Polea guía - Ventilador & Alt. C/Polea Loca Plana	36091	Tensor - Toma de Fuerza, A.A.	38505
Termostato 160° -	33576	Polea Tensora - A.A. -	36091
Termostato 170° -	33577	Mercedes-Benz MBE 4000 Diesel	
Termostato 190° -	33579	Banda Toma Fuerza & Alt. -	K090609
Termostato 180° -	33578	Banda Ventilador -	K080672
Caterpillar C12 Diesel		Banda A.A. -	K060439
Banda Ventilador a A.A. -	K060523	Manguera de radiador Inferior - Tubo a Rad. -	SIH250363C
Tensor - Ventilador a A.A. -	38524	Manguera de radiador Superior - Tubo a Rad. -	SIH250363C
Tensor - Ventilador, Alt. & Toma Fuerza -	38506	Manguera de radiador Superior - Mot. a Tubo -	SIH250363C
Polea Tensora - Ventilador a A.A. -	36091	Manguera de radiador Inferior - Mot. a Tubo	21891
Polea guía - Ventilador & Alt. C/Polea Loca Plana	36091	Tensor - A.A. -	38540
2002		Tensor - Toma Fuerza & Alt. -	38541
Caterpillar C10 Diesel		2002	
Banda Ventilador, Alt. & Toma Fuerza -	K080872	Caterpillar C10 Diesel	
Banda Ventilador a A.A. -	K060529	Banda Ventilador, Alt. & Toma Fuerza -	K080855
Manguera de radiador Inferior - Tubo a Rad. -	CHARTER 2 1/2"	Banda Ventilador a A.A. -	K060529
Manguera de radiador Superior - Tubo a Rad. -	CHARTER 2 1/2"		
Manguera de radiador Inferior - Mot. a Tubo	21891		
Manguera de radiador Superior - Mot. a Tubo	21891		
Tensor - Ventilador, Alt. & Toma Fuerza -	38506		
Tensor - Ventilador a A.A. -	38524		
Polea Tensora - Ventilador a A.A. -	36091		
Polea Tensora - Ventilador, Alt. & Toma Fuerza -	36091		
Polea guía - Ventilador & Alt. C/Polea Loca Plana	36091		
Termostato 160° -	33576		
Termostato 170° -	33577		
Termostato 190° -	33579		
Termostato 180° -	33578		
Caterpillar C12 Diesel			
Banda Ventilador a A.A. -	K060523		
Tensor - Ventilador a A.A. -	38524		
Tensor - Ventilador, Alt. & Toma Fuerza -	38506		
Polea Tensora - Ventilador a A.A. -	36091		
Polea guía - Ventilador & Alt. C/Polea Loca Plana	36091		



Manguera de radiador Superior - Tubo a Rad. -	CHARTER 2 1/2"	Termostato 180° -	33578
Manguera de radiador Superior - Mot. a Tubo	21891	Cummins ISM Diesel	
Manguera de radiador Inferior - Tubo a Refrigerador	21891	Banda Ventilador & Alt. -	K080730
Manguera de radiador Inferior - Mot. a Tubo	21891	Banda Toma Fuerza & A.A. -	K060559
Manguera de radiador Inferior - Tubo a Rad.	21891	Manguera de radiador Superior - Tubo a Rad. -	SIH250363C
Tensor - Ventilador a A.A. -	38524	Manguera de radiador Inferior - Mot. a Tubo -	SIH250363C
Tensor - Ventilador, Alt. & Toma Fuerza -	38506	Manguera de radiador Inferior - Tubo a Rad.	21891
Polea guía - Ventilador & Alt. C/Polea Loca Plana	36091	Manguera de radiador Superior - Mot. a Tubo	24436
Polea Tensora - Ventilador, Alt. & Toma Fuerza -	36091	Tensor - Toma Fuerza & A.A. -	38505
Polea Tensora - Ventilador a A.A. -	36091	Tensor - Ventilador & Alt. -	38521
Termostato 160° -	33576	Polea Tensora - A.A. -	36091
Termostato 170° -	33577	2000	
Termostato 190° -	33579	Caterpillar C10 Diesel	
Termostato 180° -	33578	Banda Ventilador, Alt. & Toma Fuerza -	K080855
Caterpillar C12 Diesel		Banda Ventilador & A.A. C/V-Banda	9500
Banda Ventilador, Alt. & Toma Fuerza -	K080855	Banda Ventilador & A.A. C/V-Banda de trans. acanalada; C/Sanden A.A. C	K060523
Banda Ventilador a A.A. -	K060529	Manguera de radiador Superior - Tubo a Rad. -	SIH250363C
Manguera de radiador Superior - Tubo a Rad. -	CHARTER 2 1/2"	Manguera de radiador Inferior - Tubo a Rad. -	SIH250363C
Manguera de radiador Inferior - Mot. a Tubo	21891	Manguera de radiador Superior - Mot. a Tubo	21891
Manguera de radiador Superior - Mot. a Tubo	21891	Manguera de radiador Inferior - Mot. a Tubo	21891
Manguera de radiador Inferior - Tubo a Rad.	21891	Tensor - Ventilador & A.A. -	38534
Tensor - Ventilador a A.A. -	38524	Tensor - Ventilador, Alt. & Toma Fuerza -	38506
Tensor - Ventilador, Alt. & Toma Fuerza -	38506	Polea Tensora - Alt. & A.A. -	38092
Polea Tensora - Ventilador a A.A. -	36091	Polea Tensora - Ventilador, Alt. & Toma Fuerza -	36091
Polea Tensora - Ventilador, Alt. & Toma Fuerza -	36091	Polea guía - Ventilador & Alt. C/Polea Loca Plana	36091
Polea guía - Ventilador & Alt. C/Polea Loca Plana	36091	Termostato 160° -	33576
Termostato 160° -	33576	Termostato 170° -	33577
Termostato 170° -	33577	Termostato 180° -	33578
Termostato 190° -	33579	Termostato 190° -	33579
Termostato 180° -	33578	Caterpillar C12 Diesel	
Cummins ISM Diesel		Banda Ventilador, Alt. & Toma Fuerza -	K080855
Banda Ventilador & Alt. -	K080730	Banda Ventilador & A.A. C/V-Banda	9500
Banda Micro-V, Alt., Vent.	K080730	Banda Ventilador & A.A. C/V-Banda de trans. acanalada; C/Sanden A.A. C	K060523
Banda Toma Fuerza & A.A. -	K060559	Manguera de radiador Superior - Tubo a Rad. -	SIH250363C
Banda Micro-V, Toma de Fuerza, A.A.	K060559	Manguera de radiador Inferior - Tubo a Rad. -	SIH250363C
Manguera de radiador Inferior - Tubo a Rad. -	SIH250363C	Manguera de radiador Inferior - Mot. a Tubo	21891
Manguera de radiador Superior - Mot. a Tubo	SIH250363C	Manguera de radiador Superior - Mot. a Tubo	21891
Manguera de radiador Superior - Tubo a Rad. -	SIH250363C	Polea Tensora - Alt. & A.A. -	38092
Manguera de radiador Inferior - Mot. a Tubo -	SIH250363C	Tensor - Ventilador & A.A. -	38534
Manguera superior Recta, Tubo a Rad.	CHARTER 2 1/2"	Tensor - Ventilador, Alt. & Toma Fuerza -	38506
Manguera superior Motor a Tubo	CHARTER 2 1/2"	Polea guía - Ventilador & Alt. C/Polea Loca Plana	36091
Manguera inferior Motor a Tubo	CHARTER 2 1/2"	Polea Tensora - Ventilador, Alt. & Toma Fuerza -	36091
Manguera inferior Tubo a Rad.	CHARTER 2 1/2"	Termostato 160° -	33576
Tensor - Toma de Fuerza, A.A.	38505	Termostato 170° -	33577
Tensor - Toma Fuerza & A.A. -	38505	Termostato 180° -	33578
Tensor - Ventilador & Alt. -	38521	Termostato 190° -	33579
Polea Tensora - A.A. -	36091	Cummins ISM Diesel	
2001		Banda Ventilador & Alt. C/130A. Leece Neville Alt.	K080785
Caterpillar C10 Diesel		Banda Ventilador & Alt. C/130A. Delco Alt.	K080730
Banda Ventilador, Alt. & Toma Fuerza -	K080855	Banda Toma Fuerza & A.A. -	K060559
Banda Ventilador & A.A. -	K060529	Manguera de radiador Superior - Tubo a Rad. -	SIH250363C
Manguera de radiador Superior - Tubo a Rad. -	SIH250363C	Manguera de radiador Inferior - Mot. a Tubo -	SIH250363C
Manguera de radiador Inferior - Tubo a Rad.	21891	Manguera de radiador Inferior - Tubo a Rad. -	SIH250363C
Manguera de radiador Superior - Mot. a Tubo	21891	Manguera de radiador Superior - Mot. a Tubo	24436
Manguera de radiador Inferior - Mot. a Tubo	21891	Tensor - Toma Fuerza & A.A. -	38505
Tensor - Ventilador a A.A. -	38524	Tensor - Ventilador & Alt. -	38521
Tensor - Ventilador, Alt. & Toma Fuerza -	38506	Polea Tensora - A.A. -	36091
Polea Tensora - Ventilador a A.A. -	36091	1999	
Polea guía - Ventilador & Alt. C/Polea Loca Plana	36091	Caterpillar C10 Diesel	
Polea Tensora - Ventilador, Alt. & Toma Fuerza -	36091	Banda Ventilador & Alt. -	K080855
Termostato 160° -	33576	Banda Ventilador & A.A. -	K060523
Termostato 170° -	33577	Manguera de radiador Superior - Tubo a Rad. -	SIH250363C
Termostato 190° -	33579	Manguera de radiador Superior - Mot. a Tubo	21194
Termostato 180° -	33578	Manguera de radiador Inferior - Mot. a Tubo	38092
Caterpillar C12 Diesel		Polea Tensora - Alt. & A.A. -	38534
Banda Ventilador, Alt. & Toma Fuerza -	K080855	Tensor - Ventilador & A.A. -	38506
Banda Ventilador & A.A. -	K060529	Tensor - Ventilador & Alt. -	36091
Manguera de radiador Superior - Tubo a Rad. -	SIH250363C	Polea Tensora - Ventilador & Alt. -	36091
Manguera de radiador Inferior - Tubo a Rad.	21891	Polea guía - Ventilador & Alt. C/Polea Loca Plana	36091
Manguera de radiador Superior - Mot. a Tubo	21891	Termostato 160° -	33576
Manguera de radiador Inferior - Mot. a Tubo	21891	Termostato 170° -	33577
Tensor - Ventilador, Alt. & Toma Fuerza -	38506	Termostato 190° -	33579
Tensor - Ventilador a A.A. -	38524	Termostato 180° -	33578
Polea Tensora - Ventilador, Alt. & Toma Fuerza -	36091	Caterpillar C12 Diesel	
Polea guía - Ventilador & Alt. C/Polea Loca Plana	36091	Banda Ventilador & Alt. -	K080855
Polea Tensora - Ventilador a A.A. -	36091	Banda Ventilador & A.A. -	K060523
Termostato 170° -	33577	Manguera de radiador Inferior - Tubo a Rad. -	SIH250363C
Termostato 160° -	33576	Manguera de radiador Inferior - Mot. a Tubo	21194
Termostato 190° -	33579	Tensor - Ventilador & A.A. -	38534
		Tensor - Ventilador & Alt. -	38506
		Polea Tensora - Ventilador & Alt. -	36091
		Polea guía - Ventilador & Alt. C/Polea Loca Plana	36091
		Termostato 160° -	33576
		Termostato 170° -	33577
		Termostato 190° -	33579
		Termostato 180° -	33578
		Caterpillar C12 Diesel	
		Banda Ventilador & Alt. -	K080855
		Banda Ventilador & A.A. -	K060523
		Manguera de radiador Inferior - Tubo a Rad. -	SIH250363C
		Manguera de radiador Inferior - Mot. a Tubo	21194
		Tensor - Ventilador & A.A. -	38534
		Tensor - Ventilador & Alt. -	38506
		Polea Tensora - Ventilador & Alt. -	36091
		Polea guía - Ventilador & Alt. C/Polea Loca Plana	36091
		Termostato 160° -	33576
		Termostato 170° -	33577
		Termostato 190° -	33579
		Termostato 180° -	33578

Polea Tensora - Alt. & A.A. -	38092	Manguera de radiador Inferior -	SIH250363C
Polea Tensora - Ventilador & Alt. -	36091	Manguera de radiador Superior -	SIH250363C
Polea guía - Ventilador & Alt. C/Polea Loca Plana	36091	Termostato 190° -	33599
Termostato 160° -	33576		
Termostato 170° -	33577	1996	
Termostato 190° -	33579	Cummins M11 Diesel	
Termostato 180° -	33578	Banda Ventilador -	K080496
Cummins ISM Diesel		Banda A.A. -	9545
Banda Ventilador -	K080530	Banda Alt. -	K050345
Banda Toma Fuerza & A.A. -	K060523	Manguera de radiador Inferior -	SIH250363C
Banda Toma Fuerza & Alt. -	K050345	Manguera de radiador Superior - Tubo a Rad. -	SIH250363C
Manguera de radiador Superior - Tubo a Rad. -	SIH250363C	Manguera de paso De paso -	CHARTER 1 3/4"
Manguera de radiador Inferior - Tubo a Rad. -	SIH250363C	Manguera de radiador Superior - Mot. a Tubo	24436
Manguera de radiador Inferior - Mot. a Tubo -	SIH250363C	Termostato 170° -	33577
Manguera de paso De paso -	CHARTER 1 3/4"	Termostato 160° -	33576
Manguera de radiador Superior - Mot. a Tubo	24436	Termostato 180° -	33578
Manguera - Toma Fuerza & A.A. -	38505	Termostato 190° -	33579
Polea Tensora - A.A. -	36091	DETROIT DIESEL SERIE 55	
DETROIT DIESEL SERIE 50		Manguera inferior Recta	CHARTER 2 1/2"
Tensor QR 6X4	38505	Manguera superior Recta	CHARTER 2 1/2"
1998		FL120	
Caterpillar C10 Diesel		1993	
Termostato 170° -	33577	CUMMINS NTC 350	
Termostato 160° -	33576	Banda Platinum Quality, Alt.	PQ17460
Termostato 180° -	33578	Banda V. A.A.	6433 GS
Termostato 190° -	33579	Banda Micro-V, B.A.	K060435
Caterpillar C12 Diesel		FL50	
Termostato 160° -	33576	2005	
Termostato 170° -	33577	Cummins ISC Diesel	
Termostato 190° -	33579	Banda Ventilador, Alt. & Toma Fuerza -	K080716
Termostato 180° -	33578	Banda Ventilador a A.A. -	9480
Cummins ISM Diesel		Manguera de radiador Superior - Tubo a Rad. -	SIH200363C
Banda Ventilador -	K080491	Manguera de radiador Inferior - Mot. a Tubo	20206
Banda Toma Fuerza & A.A. -	9545	Manguera de radiador Inferior - Tubo a Refrigerador	21194
Banda B.A. & Alt. -	K050345	Manguera de radiador Superior - Mot. a Tubo	24436
Manguera de radiador Inferior - Mot. a Tubo -	SIH250363C	Tensor - Ventilador, Alt. & Toma Fuerza -	38516
Manguera de paso De paso -	CHARTER 1 3/4"	Polea Tensora - Ventilador, Alt. & Toma Fuerza -	36093
Manguera de radiador Superior - Mot. a Tubo	24436	Termostato 180° C/Doble Termostatos	33966
Manguera de radiador Superior - Tubo a Rad.	24436	Termostato 181° C/Un solo Termostato	33959
Manguera de radiador Inferior - Tubo a Rad.	24436		
DETROIT DIESEL SERIE 55		2004	
Banda Micro-V, Vent.	K060470	Caterpillar 3126 Diesel	
Detroit Diesel Series 50 Diesel		Banda Ventilador, Alt. & A.A. C/Leece Neville Alt.	K080708
Termostato 190° -	33599	Banda Ventilador, Alt. & A.A. C/Delco Alt.	K080702
Detroit Diesel Series 55 Diesel		Banda B.A. -	9341
Banda Ventilador -	K060470	Manguera de radiador Inferior - Rad. a Tubo	20611
Termostato 190° -	33599	Manguera de radiador Inferior - Mot. a Tubo	20748
1997		Manguera de radiador Inferior - Rad. a Tubo	21194
Caterpillar C10 Diesel		Manguera de radiador Superior - Mot. a Rad.	22668
Termostato 170° -	33577	Manguera de radiador Inferior - Mot. a Tubo	21571
Termostato 160° -	33576	Tensor - Ventilador, Alt. & A.A. -	38511
Termostato 190° -	33579	Polea Tensora - Ventilador, Alt. & A.A. -	36091
Termostato 180° -	33578	Polea guía - Alt. & A.A. -	36096
Caterpillar C12 Diesel		Termostato 180° -	33968
Termostato 170° -	33577	Termostato 190° -	33969
Termostato 160° -	33576	Caterpillar C7 Diesel	
Termostato 190° -	33579	Banda Ventilador & Alt. -	K080745
Termostato 180° -	33578	Banda B.A. -	9341
Cummins M11 Diesel		Manguera de radiador Inferior - Tubo a Refrigerador	22951
Banda Ventilador -	K080496	Manguera de radiador Inferior - Rad. a Refrigerador	21891
Banda A.A. -	9545	Manguera de radiador Superior - Mot. a Rad.	22668
Banda Alt. -	K050345	Tensor - Ventilador & Alt. -	38508
Manguera de radiador Inferior -	SIH250363C	Polea guía - Lisa -	36091
Manguera de radiador Superior - Tubo a Rad. -	SIH250363C	Termostato 190° -	33969
Manguera de paso De paso -	CHARTER 1 3/4"	Termostato 180° -	33968
Manguera de radiador Superior - Mot. a Tubo	24436		
Termostato 170° -	33577	Cummins ISC Diesel	
Termostato 160° -	33576	Banda Ventilador, Alt. & Toma Fuerza -	K080716
Termostato 190° -	33579	Banda Ventilador a A.A. -	9480
Termostato 180° -	33578	Manguera de radiador Superior - Tubo a Rad. -	SIH200363C
DETROIT DIESEL SERIE 55		Manguera de radiador Inferior - Mot. a Tubo	20206
Banda Micro-V, Vent.	K060470	Manguera de radiador Inferior - Tubo a Refrigerador	21194
Manguera superior Recta	CHARTER 2 1/2"	Manguera de radiador Superior - Mot. a Tubo	24436
Manguera inferior Recta	CHARTER 2 1/2"	Tensor - Ventilador, Alt. & Toma Fuerza -	38516
Detroit Diesel Series 50 Diesel		Polea Tensora - Ventilador, Alt. & Toma Fuerza -	36093
Termostato 190° -	33599	Termostato 180° C/Doble Termostatos	33966
Detroit Diesel Series 55 Diesel		Termostato 181° C/Un solo Termostato	33959
Banda Ventilador -	K060470	Mercedes-Benz MBE 900 Diesel	
		Banda Ventilador, Alt. & A.A. -	K080830
		Manguera de radiador Inferior - Mot. a Tubo	20611



Manguera de radiador Inferior - Tubo a Rad.	22702	Banda Ventilador, Alt. & A.A. -	K080830
Manguera de radiador Superior - Mot. a Rad.	22701	Manguera de radiador Inferior - Mot. a Tubo	20611
2003		Manguera de radiador Superior - Mot. a Rad.	22743
Caterpillar 3126 Diesel		Manguera de radiador Inferior - Tubo a Rad.	22702
Banda Ventilador, Alt. & A.A. C/Delco Alt.	K080702	2001	
Banda Ventilador, Alt. & A.A. C/Leece Neville Alt.	K080708	Caterpillar 3126 Diesel	
Banda B.A. -	9341	Banda Ventilador, Alt. & A.A. C/Delco Alt.	K080702
Manguera de radiador Inferior - Rad. a Tubo	20611	Banda Ventilador, Alt. & A.A. C/Leece Neville Alt.	K080708
Manguera de radiador Inferior - Mot. a Tubo	20748	Banda B.A. -	9341
Manguera de radiador Inferior - Rad. a Tubo	21194	Manguera de radiador Inferior - Mot. a Tubo	20748
Manguera de radiador Superior - Mot. a Rad.	22668	Manguera de radiador Inferior - Rad. a Tubo	20611
Manguera de radiador Inferior - Mot. a Tubo	21571	Manguera de radiador Inferior - Rad. a Tubo	21194
Tensor - Ventilador, Alt. & A.A. -	38511	Manguera de radiador Superior - Mot. a Rad.	22668
Polea guía - Alt. & A.A. -	36096	Manguera de radiador Inferior - Mot. a Tubo	21571
Polea Tensora - Ventilador, Alt. & A.A. -	36091	Tensor - Ventilador, Alt. & A.A. -	38511
Termostato 180° -	33968	Polea Tensora - Ventilador, Alt. & A.A. -	36091
Termostato 190° -	33969	Polea guía -	36096
Cummins ISB Diesel		Termostato 190° -	33969
Banda Ventilador, Alt. & Toma Fuerza -	K080694	Termostato 180° -	33968
Banda Ventilador & A.A. -	9447	Cummins ISB Diesel	
Manguera de radiador Superior - Mot. a Rad.	22700	Banda Ventilador & Alt. -	K080694
Manguera de radiador Inferior - Mot. a Rad.	22704	Banda Ventilador & A.A. -	9463
Tensor - Ventilador, Alt. & Toma Fuerza -	38516	Manguera de radiador Inferior - Mot. a Rad.	22670
Polea Tensora - Ventilador, Alt. & Toma Fuerza -	36093	Manguera de radiador Superior - Mot. a Rad.	22669
Termostato 180° -	33956	Tensor - Ventilador & Alt. -	38516
Termostato 190° -	33915	Polea Tensora - Ventilador & Alt. -	36093
Cummins ISC Diesel		Termostato 180° -	33956
Banda Ventilador, Alt. & Toma Fuerza -	K080708	Termostato 190° -	33915
Banda Ventilador a A.A. -	9480	Cummins ISC Diesel	
Manguera de radiador Inferior - Mot. a Tubo	20206	Banda Ventilador, Alt. & Toma Fuerza -	K080690
Manguera de radiador Inferior - Tubo a Rad.	20206	Banda Ventilador & A.A. -	9510
Manguera de radiador Superior - Tubo a Rad.	21571	Manguera de radiador Inferior - Tubo a Rad.	20206
Manguera de radiador Superior - Mot. a Tubo	24436	Manguera de radiador Inferior - Mot. a Tubo -	CHARTER 2"
Tensor - Ventilador, Alt. & Toma Fuerza -	38516	Manguera de radiador Superior - Mot. a Tubo -	CHARTER 2 1/4"
Polea Tensora - Ventilador, Alt. & Toma Fuerza -	36093	Manguera de radiador Superior - Tubo a Rad.	21571
Termostato 180° C/Doble Termostatos	33966	Tensor - Ventilador, Alt. & Toma Fuerza -	38525
Termostato 181° C/Un solo Termostato	33959	Termostato 180° C/Doble Termostatos	33966
Mercedes-Benz MBE 900 Diesel		Termostato 181° C/Un solo Termostato	33959
Banda Ventilador, Alt. & A.A. -	K080830	Mercedes-Benz MBE 900 Diesel	
Manguera de radiador Inferior - Mot. a Tubo	20611	Banda Ventilador, Alt. & A.A. -	K080830
Manguera de radiador Superior - Mot. a Rad.	22701	Manguera de radiador Inferior - Tubo a Rad.	20206
Manguera de radiador Inferior - Tubo a Rad.	22702	Manguera de radiador Inferior - Mot. a Tubo	20206
2002		Manguera de radiador Superior - Mot. a Rad.	22743
Caterpillar 3126 Diesel		2000	
Banda Ventilador, Alt. & A.A. C/Delco Alt.	K080702	Caterpillar 3126 Diesel	
Banda Ventilador, Alt. & A.A. C/Leece Neville Alt.	K080708	Banda Ventilador, Alt. & A.A. C/Leece Neville Alt.	K080708
Banda B.A. -	9341	Banda Ventilador, Alt. & A.A. C/Delco Alt.	K080702
Manguera de radiador Inferior - Mot. a Tubo	20748	Banda B.A. -	9341
Manguera de radiador Inferior - Rad. a Tubo	20611	Manguera de radiador Inferior - Rad. a Tubo	20611
Manguera de radiador Inferior - Rad. a Tubo	21194	Manguera de radiador Inferior - Rad. a Tubo	21194
Manguera de radiador Inferior - Mot. a Tubo	21571	Manguera de radiador Inferior - Mot. a Tubo	20748
Manguera de radiador Superior - Mot. a Rad.	22668	Manguera de radiador Superior - Mot. a Rad.	22668
Tensor - Ventilador, Alt. & A.A. -	38511	Manguera de radiador Inferior - Mot. a Tubo	21571
Polea guía -	36096	Tensor - Ventilador, Alt. & A.A. -	38511
Polea Tensora - Ventilador, Alt. & A.A. -	36091	Polea Tensora - Ventilador, Alt. & A.A. -	36091
Termostato 190° -	33969	Polea guía -	36096
Termostato 180° -	33968	Termostato 180° -	33968
Cummins ISB Diesel		Termostato 190° -	33969
Banda Ventilador, Alt. & Toma Fuerza -	K080694	Cummins ISB Diesel	
Banda Ventilador & A.A. -	9463	Banda Ventilador & Alt. -	K080694
Manguera de radiador Superior - Mot. a Rad.	22700	Banda Ventilador & A.A. -	9480
Manguera de radiador Inferior - Mot. a Rad.	22704	Manguera de radiador Inferior - Mot. a Rad.	22670
Tensor - Ventilador, Alt. & Toma Fuerza -	38516	Manguera de radiador Superior - Mot. a Rad.	22669
Polea Tensora - Ventilador, Alt. & Toma Fuerza -	36093	Tensor - Ventilador & Alt. -	38516
Termostato 180° -	33956	Polea Tensora - Ventilador & Alt. -	36093
Termostato 190° -	33915	Termostato 190° -	33915
Cummins ISC Diesel		Termostato 180° -	33956
Banda Ventilador, Alt. & Toma Fuerza -	K080680	Termostato 190° -	33969
Banda Ventilador & A.A. -	9510	Cummins ISC Diesel	
Manguera de radiador Inferior - Mot. a Tubo	21194	Banda Ventilador, Alt. & Toma Fuerza -	K080690
Manguera de radiador Inferior - Tubo a Rad.	21194	Banda Ventilador & A.A. -	9510
Manguera de radiador Superior - Mot. a Tubo -	CHARTER 2 1/4"	Manguera de radiador Inferior - Mot. a Tubo -	SIH200363C
Manguera de radiador Superior - Tubo a Rad.	21571	Manguera de radiador Inferior - Tubo a Rad.	20206
Tensor - Ventilador, Alt. & Toma Fuerza -	38516	Manguera de radiador Superior - Tubo a Rad.	21571
Polea Tensora - Ventilador, Alt. & Toma Fuerza -	36093	Manguera de radiador Superior - Mot. a Tubo	24436
Termostato 180° C/Doble Termostatos	33966	Tensor - Ventilador, Alt. & Toma Fuerza -	38525
Termostato 181° C/Un solo Termostato	33959	Termostato 181° C/Un solo Termostato	33959
Mercedes-Benz MBE 900 Diesel		Termostato 180° C/Doble Termostatos	33966
		Mercedes-Benz MBE 900 Diesel	

Banda Toma Fuerza, Ventilador, Alt. & A.A. -	K080830	Manguera de radiador Superior - Mot. a Rad.	22669
Manguera de radiador Superior - Mot. a Rad.	20611	Tensor - Ventilador, B.A. & Alt. -	38516
Manguera de radiador Inferior - Tubo a Rad.	20206	Polea Tensora - Ventilador, B.A. & Alt. -	36093
Manguera de radiador Inferior - Mot. a Tubo	20206	Termostato 180° -	33888
1999			
Caterpillar 3126 Diesel			
Banda Ventilador, Alt. & A.A. -	K080702	Cummins C Series 8.3 L Diesel	
Banda B.A. -	9341	Banda Ventilador, B.A. & Alt. -	K080594
Manguera de radiador Inferior - Mot. a Tubo	20748	Banda Ventilador & Alt. -	K080610
Manguera de radiador Inferior - Rad. a Tubo	21194	Banda A.A. -	9463
Manguera de radiador Inferior - Rad. a Tubo	20611	Termostato 180° C/Doble Termostatos	33966
Manguera de radiador Inferior - Mot. a Tubo	21571	Termostato 181° C/Un solo Termostato	33959
Tensor - Ventilador, Alt. & A.A. -	38511	1996	
Polea guía -	36096	Caterpillar 3126 Diesel	
Polea Tensora - Ventilador, Alt. & A.A. -	36091	Banda Ventilador, Alt. & A.A. -	K080702
Termostato 180° -	33968	Banda B.A. -	9341
Termostato 190° -	33969	Manguera de radiador Inferior - Mot. a Tubo	20748
Cummins ISB Diesel			
Banda Ventilador, B.A. & Alt. -	K080694	Manguera de radiador Inferior - Tubo a Rad.	21194
Banda Ventilador & A.A. -	9480	Tensor - Ventilador, Alt. & A.A. -	38511
Manguera de radiador Superior - Mot. a Rad.	22669	Polea guía -	36096
Manguera de radiador Inferior - Mot. a Rad.	22670	Polea Tensora - Ventilador, Alt. & A.A. -	36091
Tensor - Ventilador, B.A. & Alt. -	38516	Termostato 190° -	33969
Polea Tensora - Ventilador, B.A. & Alt. -	36093	Termostato 180° -	33968
Termostato 190° -	33915	Cummins B Series 5.9 L Diesel	
Termostato 180° -	33956	Banda Ventilador & Alt. C/58 3/8" Banda C.E.	K080580
Cummins ISC Diesel			
Banda Ventilador, Alt. & Toma Fuerza C/69 1/2" Banda C.E.	K080690	Banda Ventilador & Alt. C/57 7/8" Banda C.E.	K080575
Banda Ventilador, Alt. & Toma Fuerza C/64" Banda C.E.	K080635	Banda Ventilador & Alt. C/56 3/8" Banda C.E.	K080560
Banda Toma Fuerza, Ventilador & A.A. -	9510	Banda A.A. C/47" Banda C.E.	9463
Tensor - Ventilador, Alt. & Toma Fuerza -	38516	Banda A.A. C/45 1/4" Banda C.E.	9447
Polea Tensora - Ventilador, Alt. & Toma Fuerza -	36093	Termostato 180° -	33888
Termostato 181° C/Un solo Termostato	33959	Cummins C Series 8.3 L Diesel	
Termostato 180° C/Doble Termostatos	33966	Banda Ventilador, B.A. & Alt. -	K080594
1998			
Caterpillar 3126 Diesel			
Banda Ventilador, Alt. & A.A. -	K080702	Banda Ventilador & Alt. -	K080610
Banda B.A. -	9341	Banda A.A. -	9463
Manguera de radiador Inferior - Rad. a Tubo	20611	Manguera de radiador Superior - Mot. a Rad.	21993
Manguera de radiador Inferior - Mot. a Tubo	20748	Termostato 181° C/Un solo Termostato	33959
Manguera de radiador Inferior - Tubo a Rad.	21194	Termostato 180° C/Doble Termostatos	33966
Manguera de radiador Inferior - Mot. a Tubo	21571	Dodge V-10 8.0 L	
Tensor - Ventilador, Alt. & A.A. -	38511	Bandas de transmisión - Serpentin C/A.A.	K071134
Polea guía -	36096	Manguera de radiador Superior - Mot. a Tubo -	2227250GS
Termostato 190° -	33969	Manguera de radiador Inferior - Mot. a Tubo	20206
Termostato 180° -	33968	Dodge V-8 5.9 L	
Cummins ISB Diesel			
Banda Ventilador, B.A. & Alt. -	K080694	Bandas de transmisión - Serpentin C/A.A.; C/Frenos Hid.	K071157
Banda A.A. -	9480	1995	
Manguera de radiador Inferior - Mot. a Rad.	22670	Caterpillar 3126 Diesel	
Manguera de radiador Superior - Mot. a Rad.	22669	Banda Ventilador, Alt. & A.A. -	K080702
Tensor - Ventilador, B.A. & Alt. -	38516	Banda B.A. -	9341
Polea Tensora - Ventilador, B.A. & Alt. -	36093	Manguera de radiador Inferior - Mot. a Tubo	20748
Termostato 190° -	33915	Manguera de radiador Inferior - Tubo a Rad.	21194
Termostato 180° -	33956	Tensor - Ventilador, Alt. & A.A. -	38511
Cummins ISC Diesel			
Banda Ventilador & Alt. -	K080635	Polea guía -	36096
Tensor -	38513	Polea Tensora - Ventilador, Alt. & A.A. -	36091
Polea Tensora -	36091	Termostato 190° -	33969
Termostato 181° C/Un solo Termostato	33959	Termostato 180° -	33968
Termostato 180° C/Doble Termostatos	33966	Cummins B Series 5.9 L Diesel	
1997			
Caterpillar 3126 Diesel			
Banda Ventilador, Alt. & A.A. -	K080702	Banda Ventilador & Alt. C/57 7/8" Banda C.E.	K080575
Banda B.A. -	9341	Banda Ventilador & Alt. C/56 3/8" Banda C.E.	K080560
Manguera de radiador Inferior - Rad. a Tubo	20611	Banda Ventilador & Alt. C/58 3/8" Banda C.E.	K080580
Manguera de radiador Inferior - Rad. a Tubo	21194	Banda A.A. C/47" Banda C.E.	9463
Manguera de radiador Inferior - Mot. a Tubo	20748	Banda A.A. C/45 1/4" Banda C.E.	9447
Manguera de radiador Inferior - Mot. a Tubo	21571	Termostato 180° -	33888
Tensor - Ventilador, Alt. & A.A. -	38511	Cummins C Series 8.3 L Diesel	
Polea guía -	36096	Banda Ventilador & Alt. -	K080610
Polea Tensora - Ventilador, Alt. & A.A. -	36091	Banda Ventilador, B.A. & Alt. -	K080594
Termostato 180° -	33968	Banda A.A. -	9463
Termostato 190° -	33969	Termostato 180° C/Doble Termostatos	33966
Cummins B Series 5.9 L Diesel			
Banda Ventilador, B.A. & Alt. -	K080694	Termostato 181° C/Un solo Termostato	33959
Banda A.A. -	9480	Dodge V-8 5.9 L	
Manguera de radiador Inferior - Mot. a Rad.	22670	Bandas de transmisión - Serpentin C/A.A.; C/Frenos Hid.	K071157
FL60			
2005			
Caterpillar C7 Diesel			
Banda Ventilador & Alt. -	K080745	Banda Ventilador & Alt. -	K080745
Banda B.A. -	9341	Banda B.A. -	9341
Manguera de radiador Superior - Mot. a Rad.	22668	Manguera de radiador Superior - Mot. a Rad.	22668
Manguera de radiador Inferior - Tubo a Refrigerador	22951	Manguera de radiador Inferior - Tubo a Refrigerador	22951
Manguera de radiador Inferior - Rad. a Refrigerador	21891	Manguera de radiador Inferior - Rad. a Refrigerador	21891
Tensor - Ventilador & Alt. -	38508	Tensor - Ventilador & Alt. -	38508
Tensor - Ventilador, Alt. & A.A. -	38511	Tensor - Ventilador, Alt. & A.A. -	38511

Polea guía - Lisa -	36091	Tensor - Ventilador, Alt. & Toma Fuerza -	38516
Polea Tensora - Ventilador, Alt. & A.A. -	36091	Polea Tensora - Ventilador, Alt. & Toma Fuerza -	36093
Termostato 190° -	33969	Termostato 181° C/Un solo Termostato	33959
Termostato 180° -	33968	Termostato 180° C/Doble Termostatos	33966
2004		Mercedes-Benz MBE 900 Diesel	
Caterpillar 3126 Diesel		Banda Ventilador, Alt. & A.A. -	
Banda Ventilador, Alt. & A.A. C/Leece Neville Alt.	K080708	Manguera de radiador Inferior - Mot. a Tubo	K080830
Banda Ventilador, Alt. & A.A. C/Delco Alt.	K080702	Manguera de radiador Superior - Mot. a Rad.	20611
Banda B.A. -	9341	Manguera de radiador Inferior - Tubo a Rad.	22701
Manguera de radiador Inferior - Rad. a Tubo	21194	2002	
Manguera de radiador Inferior - Rad. a Tubo	20611	Caterpillar 3126 Diesel	
Manguera de radiador Inferior - Mot. a Tubo	20748	Banda Ventilador, Alt. & A.A. C/Delco Alt.	K080702
Manguera de radiador Superior - Mot. a Rad.	22668	Banda Ventilador, Alt. & A.A. C/Leece Neville Alt.	K080708
Manguera de radiador Inferior - Mot. a Tubo	21571	Banda B.A. -	9341
Tensor - Ventilador, Alt. & A.A. -	38511	Manguera de radiador Inferior - Rad. a Tubo	21194
Polea Tensora - Ventilador, Alt. & A.A. -	36091	Manguera de radiador Inferior - Mot. a Tubo	20748
Polea guía -	36096	Manguera de radiador Inferior - Rad. a Tubo	20611
Termostato 180° -	33968	Manguera de radiador Superior - Mot. a Rad.	22668
Termostato 190° -	33969	Manguera de radiador Inferior - Mot. a Tubo	21571
Caterpillar C7 Diesel		Tensor - Ventilador, Alt. & A.A. -	38511
Banda Ventilador & Alt. -	K080745	Polea Tensora - Ventilador, Alt. & A.A. -	36091
Banda B.A. -	9341	Polea guía -	36096
Manguera de radiador Superior - Mot. a Rad.	22668	Termostato 190° -	33969
Manguera de radiador Inferior - Tubo a Refrigerador	22951	Termostato 180° -	33968
Manguera de radiador Inferior - Rad. a Refrigerador	21891	Cummins ISB Diesel	
Tensor - Ventilador, Alt. & A.A. -	38511	Banda Ventilador, Alt. & Toma Fuerza -	K080694
Tensor - Ventilador & Alt. -	38508	Banda Ventilador & A.A. -	9463
Polea guía - Lisa -	36091	Manguera de radiador Inferior - Mot. a Rad.	22704
Polea Tensora - Ventilador, Alt. & A.A. -	36091	Manguera de radiador Superior - Mot. a Rad.	22700
Termostato 180° -	33968	Tensor - Ventilador, Alt. & Toma Fuerza -	38516
Termostato 190° -	33969	Polea Tensora - Ventilador, Alt. & Toma Fuerza -	36093
Cummins ISC Diesel		Termostato 190° -	33915
Banda Ventilador, Alt. & Toma Fuerza -	K080716	Termostato 180° -	33956
Banda Ventilador a A.A. -	9480	Cummins ISC Diesel	
Manguera de radiador Superior - Tubo a Rad. -	SIH200363C	Banda Ventilador, Alt. & Toma Fuerza -	K080680
Manguera de radiador Inferior - Tubo a Refrigerador	21194	Banda Ventilador & A.A. -	9510
Manguera de radiador Inferior - Mot. a Tubo	20206	Manguera de radiador Inferior - Tubo a Rad.	21194
Manguera de radiador Superior - Mot. a Tubo	24436	Manguera de radiador Inferior - Mot. a Tubo	21194
Tensor - Ventilador, Alt. & Toma Fuerza -	38516	Manguera de radiador Superior - Mot. a Tubo -	CHARTER 2 1/4"
Polea Tensora - Ventilador, Alt. & Toma Fuerza -	36093	Manguera de radiador Superior - Tubo a Rad.	21571
Termostato 181° C/Un solo Termostato	33959	Tensor - Ventilador, Alt. & Toma Fuerza -	38516
Termostato 180° C/Doble Termostatos	33966	Polea Tensora - Ventilador, Alt. & Toma Fuerza -	36093
Mercedes-Benz MBE 900 Diesel		Termostato 180° C/Doble Termostatos	33966
Banda Ventilador, Alt. & A.A. -	K080830	Termostato 181° C/Un solo Termostato	33959
Manguera de radiador Inferior - Mot. a Tubo	20611	Mercedes-Benz MBE 900 Diesel	
Manguera de radiador Superior - Mot. a Rad.	22701	Banda Ventilador, Alt. & A.A. -	K080830
Manguera de radiador Inferior - Tubo a Rad.	22702	Manguera de radiador Inferior - Mot. a Tubo	20611
2003		Manguera de radiador Superior - Mot. a Rad.	22743
Caterpillar 3126 Diesel		Manguera de radiador Inferior - Tubo a Rad.	22702
Banda Ventilador, Alt. & A.A. C/Leece Neville Alt.	K080708	2001	
Banda Ventilador, Alt. & A.A. C/Delco Alt.	K080702	Caterpillar 3126 Diesel	
Banda B.A. -	9341	Banda Ventilador, Alt. & A.A. C/Delco Alt.	K080702
Manguera de radiador Inferior - Rad. a Tubo	21194	Banda Ventilador, Alt. & A.A. C/Leece Neville Alt.	K080708
Manguera de radiador Inferior - Mot. a Tubo	20748	Banda B.A. -	9341
Manguera de radiador Inferior - Rad. a Tubo	20611	Manguera de radiador Inferior - Rad. a Tubo	21194
Manguera de radiador Inferior - Mot. a Tubo	21571	Manguera de radiador Inferior - Mot. a Tubo	20748
Manguera de radiador Superior - Mot. a Rad.	22668	Manguera de radiador Inferior - Rad. a Tubo	20611
Tensor - Ventilador, Alt. & A.A. -	38511	Manguera de radiador Inferior - Mot. a Tubo	21571
Polea guía -	36096	Manguera de radiador Superior - Mot. a Rad.	22668
Polea Tensora - Ventilador, Alt. & A.A. -	36091	Tensor - Ventilador, Alt. & A.A. -	38511
Termostato 190° -	33969	Polea guía -	36096
Termostato 180° -	33968	Polea Tensora - Ventilador, Alt. & A.A. -	36091
Cummins ISB Diesel		Termostato 180° -	33968
Banda Ventilador, Alt. & Toma Fuerza -	K080694	Termostato 190° -	33969
Banda Ventilador & A.A. -	9447	Cummins ISB Diesel	
Manguera de radiador Superior - Mot. a Rad.	22700	Banda Ventilador & Alt. -	K080694
Manguera de radiador Inferior - Mot. a Rad.	22704	Banda Ventilador & A.A. -	9463
Tensor - Ventilador, Alt. & Toma Fuerza -	38516	Manguera de radiador Inferior - Mot. a Rad.	22670
Polea Tensora - Ventilador, Alt. & Toma Fuerza -	36093	Manguera de radiador Superior - Mot. a Rad.	22669
Termostato 180° -	33956	Tensor - Ventilador & Alt. -	38516
Termostato 190° -	33915	Polea Tensora - Ventilador & Alt. -	36093
Cummins ISC Diesel		Termostato 190° -	33915
Banda Ventilador, Alt. & Toma Fuerza -	K080708	Termostato 180° -	33956
Banda Ventilador a A.A. -	9480	Cummins ISC Diesel	
Manguera de radiador Inferior - Mot. a Tubo	20206	Banda Ventilador, Alt. & Toma Fuerza -	K080690
Manguera de radiador Inferior - Tubo a Rad.	20206	Banda Ventilador & A.A. -	9510
Manguera de radiador Superior - Tubo a Rad.	21571	Manguera de radiador Inferior - Tubo a Rad.	20206
Manguera de radiador Superior - Mot. a Tubo	24436	Manguera de radiador Superior - Mot. a Tubo -	CHARTER 2 1/4"

Manguera de radiador Inferior - Mot. a Tubo	CHARTER 2"	Polea Tensora - Ventilador, B.A. & Alt. -	36093
Manguera de radiador Superior - Tubo a Rad.	21571	Termostato 190° -	33915
Tensor - Ventilador, Alt. & Toma Fuerza -	38525	Termostato 180° -	33956
Termostato 180° C/Doble Termostatos	33966	Cummins ISC Diesel	
Termostato 181° C/Un solo Termostato	33959	Banda Ventilador, Alt. & Toma Fuerza C/64" Banda C.E.	K080635
MERCEDES-BENZ		Banda Ventilador, Alt. & Toma Fuerza C/69 1/2" Banda C.E.	K080690
Banda Micro-V, Alt., A.A. Vent., Toma de Fuerza	K080830	Banda Toma Fuerza, Ventilador & A.A. -	9510
Manguera inferior Motor a Tubo	20206	Tensor - Ventilador, Alt. & Toma Fuerza -	38516
Manguera inferior Tubo a Rad.	20206	Polea Tensora - Ventilador, Alt. & Toma Fuerza -	36093
Manguera superior, Motor a Rad.	20611	Termostato 181° C/Un solo Termostato	33959
Mercedes-Benz MBE 900 Diesel		Termostato 180° C/Doble Termostatos	33966
Banda Toma Fuerza, Ventilador, Alt. & A.A. -	K080830	1998	
Manguera de radiador Inferior - Mot. a Tubo	20206	Caterpillar 3126 Diesel	
Manguera de radiador Inferior - Tubo a Rad.	20206	Banda Ventilador, Alt. & A.A. -	K080702
Manguera de radiador Superior - Mot. a Rad.	22743	Banda B.A. -	9341
2000		Manguera de radiador Inferior - Rad. a Tubo	20611
Caterpillar 3126 Diesel		Manguera de radiador Inferior - Tubo a Rad.	21194
Banda Ventilador, Alt. & A.A. C/Delco Alt.	K080702	Manguera de radiador Inferior - Mot. a Tubo	20748
Banda Ventilador, Alt. & A.A. C/Leece Neville Alt.	K080708	Manguera de radiador Inferior - Mot. a Tubo	21571
Banda B.A. -	9341	Tensor - Ventilador, Alt. & A.A. -	38511
Manguera de radiador Inferior - Rad. a Tubo	20611	Polea guía -	36096
Manguera de radiador Inferior - Rad. a Tubo	21194	Termostato 180° -	33968
Manguera de radiador Inferior - Mot. a Tubo	20748	Termostato 190° -	33969
Manguera de radiador Superior - Mot. a Rad.	22668	Cummins ISB Diesel	
Manguera de radiador Inferior - Mot. a Tubo	21571	Banda Ventilador, B.A. & Alt. -	K080694
Tensor - Ventilador, Alt. & A.A. -	38511	Banda A.A. -	9480
Polea guía -	36096	Manguera de radiador Inferior - Mot. a Rad.	22670
Polea Tensora - Ventilador, Alt. & A.A. -	36091	Manguera de radiador Superior - Mot. a Rad.	22669
Termostato 180° -	33968	Tensor - Ventilador, B.A. & Alt. -	38516
Termostato 190° -	33969	Polea Tensora - Ventilador, B.A. & Alt. -	36093
Cummins ISB Diesel		Termostato 180° -	33956
Banda Ventilador & Alt. -	K080694	Termostato 190° -	33915
Banda Ventilador & A.A. -	9480	Cummins ISC Diesel	
Manguera de radiador Superior - Mot. a Rad.	22669	Banda Ventilador & Alt. -	K080635
Manguera de radiador Inferior - Mot. a Rad.	22670	Tensor -	38513
Tensor - Ventilador & Alt. -	38516	Polea Tensora -	36091
Polea Tensora - Ventilador & Alt. -	36093	Termostato 180° C/Doble Termostatos	33966
Termostato 180° -	33956	Termostato 181° C/Un solo Termostato	33959
Termostato 190° -	33915	1997	
Cummins ISC Diesel		Caterpillar 3126 Diesel	
Banda Ventilador, Alt. & Toma Fuerza -	K080690	Banda Ventilador, Alt. & A.A. -	K080702
Banda Ventilador & A.A. -	9510	Banda B.A. -	9341
Manguera de radiador Inferior - Mot. a Tubo	SIH200363C	Manguera de radiador Inferior - Rad. a Tubo	21194
Manguera de radiador Inferior - Tubo a Rad.	20206	Manguera de radiador Inferior - Rad. a Tubo	20611
Manguera de radiador Superior - Tubo a Rad.	21571	Manguera de radiador Inferior - Mot. a Tubo	20748
Manguera de radiador Superior - Mot. a Tubo	24436	Manguera de radiador Inferior - Mot. a Tubo	21571
Tensor - Ventilador, Alt. & Toma Fuerza -	38525	Tensor - Ventilador, Alt. & A.A. -	38511
Termostato 181° C/Un solo Termostato	33959	Polea guía -	36096
Termostato 180° C/Doble Termostatos	33966	Polea Tensora - Ventilador, Alt. & A.A. -	36091
MERCEDES-BENZ		Termostato 190° -	33969
Banda Micro-V, Alt., A.A. Vent., Toma de Fuerza	K080830	Termostato 180° -	33968
Manguera superior, Motor a Rad.	20611	Cummins B Series 5.9 L Diesel	
Manguera inferior Tubo a Rad.	20206	Banda Ventilador, B.A. & Alt. -	K080694
Manguera inferior Motor a Tubo	20206	Banda A.A. -	9480
Mercedes-Benz MBE 900 Diesel		Manguera de radiador Superior - Mot. a Rad.	22669
Banda Toma Fuerza, Ventilador, Alt. & A.A. -	K080830	Manguera de radiador Inferior - Mot. a Rad.	22670
Manguera de radiador Inferior - Tubo a Rad.	20206	Tensor - Ventilador, B.A. & Alt. -	38516
Manguera de radiador Inferior - Mot. a Tubo	20206	Polea Tensora - Ventilador, B.A. & Alt. -	36093
Manguera de radiador Superior - Mot. a Rad.	20611	Termostato 180° -	33888
1999		Cummins C Series 8.3 L Diesel	
Caterpillar 3126 Diesel		Banda Ventilador, B.A. & Alt. -	K080594
Banda Ventilador, Alt. & A.A. -	K080702	Banda Ventilador & Alt. -	K080610
Banda B.A. -	9341	Banda A.A. -	9463
Manguera de radiador Inferior - Rad. a Tubo	21194	Termostato 181° C/Un solo Termostato	33959
Manguera de radiador Inferior - Mot. a Tubo	20748	Termostato 180° C/Doble Termostatos	33966
Manguera de radiador Inferior - Rad. a Tubo	20611	CUMMINS ISB DIESEL	
Manguera de radiador Inferior - Mot. a Tubo	21571	Banda Platinum Quality, A.A.	PQ17480
Tensor - Ventilador, Alt. & A.A. -	38511	Banda Micro-V, Alt., B.A., Vent.	K080694
Polea guía -	36096	Termostato Termostato, Regular	33915
Polea Tensora - Ventilador, Alt. & A.A. -	36091	Termostato Termostato, Servicio Pesado	33956
Termostato 190° -	33969	CUMMINS ISC DIESEL	
Termostato 180° -	33968	Banda Platinum Quality, A.A.	PQ17460
Cummins ISB Diesel		Banda Micro-V, Alt., Vent.	K080610
Banda Ventilador, B.A. & Alt. -	K080694	Banda Micro-V, Alt., B.A., Vent.	K080594
Banda Ventilador & A.A. -	9480	Termostato Termostato, Servicio Pesado C/Termostato Sencillo	33959
Manguera de radiador Inferior - Mot. a Rad.	22670	Termostato Termostato, Servicio Pesado C/Termostatos Duales	33966
Manguera de radiador Superior - Mot. a Rad.	22669	1996	
Tensor - Ventilador, B.A. & Alt. -	38516	Caterpillar 3126 Diesel	

Banda Ventilador, Alt. & A.A. -	K080702	Banda Ventilador & Alt. C/58 3/8" Banda C.E.	K080580
Banda B.A. -	9341	Banda A.A. C/47" Banda C.E.	9463
Manguera de radiador Inferior - Mot. a Tubo	21194	Banda A.A. C/45 1/4" Banda C.E.	9447
Manguera de radiador Inferior - Mot. a Tubo	20748	Manguera de radiador Inferior -	2T200
Tensor - Ventilador, Alt. & A.A. -	38511	Manguera de radiador Inferior	22060
Polea Tensora - Ventilador, Alt. & A.A. -	36091	Manguera de radiador Superior	22025
Polea guía -	36096	Termostato 180° -	33758
Termostato 190° -	33969	Cummins C Series 8.3 L Diesel	
Termostato 180° -	33968	Banda Ventilador & Alt. -	K080594
Cummins B Series 5.9 L Diesel		Banda A.A. -	9480
Banda Ventilador & Alt. C/58 3/8" Banda C.E.	K080580	1992	
Banda Ventilador & Alt. C/56 3/8" Banda C.E.	K080560	Cummins B Series 5.9 L Diesel	
Banda Ventilador & Alt. C/57 7/8" Banda C.E.	K080575	Banda Ventilador & Alt. C/57 7/8" Banda C.E.	K080575
Banda A.A. C/47" Banda C.E.	9463	Banda Ventilador & Alt. C/58 3/8" Banda C.E.	K080580
Banda A.A. C/45 1/4" Banda C.E.	9447	Banda Ventilador & Alt. C/56 3/8" Banda C.E.	K080560
Termostato 180° -	33888	Banda A.A. C/47" Banda C.E.	9463
Cummins C Series 8.3 L Diesel		Banda A.A. C/45 1/4" Banda C.E.	9447
Banda Ventilador & Alt. -	K080610	Manguera de radiador Inferior -	2T200
Banda Ventilador, B.A. & Alt. -	K080594	Manguera de radiador Superior	22025
Banda A.A. -	9463	Manguera de radiador Inferior	22060
Manguera de radiador Superior - Mot. a Rad.	21993	Termostato 180° -	33758
Termostato 180° C/Doble Termostatos	33966	Cummins C Series 8.3 L Diesel	
Termostato 181° C/Un solo Termostato	33959	Banda Ventilador & Alt. -	K080594
Dodge V-10 8.0 L		Banda A.A. -	9480
Bandas de transmisión - Serpentin C/A.A.	K071134	1991	
Manguera de radiador Superior - Mot. a Tubo -	222T250GS	Cummins B Series 5.9 L Diesel	
Manguera de radiador Inferior - Mot. a Tubo	20206	Termostato 180° -	33758
Dodge V-8 5.9 L		FL70	
Bandas de transmisión - Serpentin C/A.A.; C/Frenos Hid.	K071157	2005	
1995		Caterpillar C7 Diesel	
Caterpillar 3126 Diesel		Banda Ventilador & Alt. -	K080745
Banda Ventilador, Alt. & A.A. -	K080702	Banda B.A. -	9341
Banda B.A. -	9341	Manguera de radiador Inferior - Tubo a Refrigerador	22951
Manguera de radiador Inferior - Mot. a Tubo	20748	Manguera de radiador Superior - Mot. a Rad.	22668
Manguera de radiador Inferior - Tubo a Rad.	21194	Manguera de radiador Inferior - Rad. a Refrigerador	21891
Tensor - Ventilador, Alt. & A.A. -	38511	Tensor - Ventilador, Alt. & A.A. -	38511
Polea Tensora - Ventilador, Alt. & A.A. -	36091	Tensor - Ventilador & Alt. -	38508
Polea guía -	36096	Polea Tensora - Ventilador, Alt. & A.A. -	36091
Termostato 190° -	33969	Polea guía - Lisa -	36091
Termostato 180° -	33968	Termostato 190° -	33969
Cummins B Series 5.9 L Diesel		Termostato 180° -	33968
Banda Ventilador & Alt. C/56 3/8" Banda C.E.	K080560	Cummins ISC Diesel	
Banda Ventilador & Alt. C/57 7/8" Banda C.E.	K080575	Banda Ventilador, Alt. & Toma Fuerza -	K080716
Banda Ventilador & Alt. C/58 3/8" Banda C.E.	K080580	Banda Ventilador a A.A. -	9480
Banda A.A. C/47" Banda C.E.	9463	Manguera de radiador Superior - Tubo a Rad. -	SIH200363C
Banda A.A. C/45 1/4" Banda C.E.	9447	Manguera de radiador Inferior - Tubo a Refrigerador	21194
Termostato 180° -	33888	Manguera de radiador Inferior - Mot. a Tubo	20206
Cummins C Series 8.3 L Diesel		Manguera de radiador Superior - Mot. a Tubo	24436
Banda Ventilador & Alt. -	K080610	Tensor - Ventilador, Alt. & Toma Fuerza -	38516
Banda Ventilador, B.A. & Alt. -	K080594	Polea Tensora - Ventilador, Alt. & Toma Fuerza -	36093
Banda A.A. -	9463	Termostato 180° C/Doble Termostatos	33966
Termostato 181° C/Un solo Termostato	33959	Termostato 181° C/Un solo Termostato	33959
Termostato 180° C/Doble Termostatos	33966	Mercedes-Benz MBE 900 Diesel	
Dodge V-8 5.9 L		Banda Ventilador, Alt. & A.A. -	K080830
Bandas de transmisión - Serpentin C/A.A.; C/Frenos Hid.	K071157	Manguera de radiador Inferior - Mot. a Tubo	20611
1994		Manguera de radiador Superior - Mot. a Rad.	22701
Cummins B Series 5.9 L Diesel		Manguera de radiador Inferior - Tubo a Rad.	22702
Banda Ventilador & Alt. C/56 3/8" Banda C.E.	K080560	2004	
Banda Ventilador & Alt. C/57 7/8" Banda C.E.	K080575	Caterpillar 3126 Diesel	
Banda Ventilador & Alt. C/58 3/8" Banda C.E.	K080580	Banda Ventilador, Alt. & A.A. C/Delco Alt.	K080702
Banda A.A. C/45 1/4" Banda C.E.	9447	Banda Ventilador, Alt. & A.A. C/Leece Neville Alt.	K080708
Banda A.A. C/47" Banda C.E.	9463	Banda B.A. -	9341
Manguera de radiador Inferior -	2T200	Manguera de radiador Inferior - Rad. a Tubo	20611
Manguera de radiador Superior	22025	Manguera de radiador Inferior - Rad. a Tubo	21194
Manguera de radiador Inferior	22060	Manguera de radiador Inferior - Mot. a Tubo	20748
Termostato 180° -	33888	Manguera de radiador Superior - Mot. a Rad.	22668
Cummins C Series 8.3 L Diesel		Manguera de radiador Inferior - Mot. a Tubo	21571
Banda Ventilador & Alt. C/V-Banda	TR22607	Tensor - Ventilador, Alt. & A.A. -	38511
Banda Ventilador & Alt. C/V-Banda de trans. acanalada; C/60 7/8" Banda C	K080605	Polea Tensora - Ventilador, Alt. & A.A. -	36091
Banda A.A. C/48 1/2" Banda C.E.	9480	Polea guía -	36096
Banda A.A. C/47" Banda C.E.	9463	Termostato 180° -	33968
Banda A.A. C/49 1/2" Banda C.E.	9490	Termostato 190° -	33969
Termostato 181° C/Un solo Termostato	33959	Caterpillar C7 Diesel	
Termostato 180° C/Doble Termostatos	33966	Banda Ventilador & Alt. -	K080745
1993		Banda B.A. -	9341
Cummins B Series 5.9 L Diesel		Manguera de radiador Inferior - Rad. a Refrigerador	21891
Banda Ventilador & Alt. C/56 3/8" Banda C.E.	K080560	Manguera de radiador Inferior - Tubo a Refrigerador	22951
Banda Ventilador & Alt. C/57 7/8" Banda C.E.	K080575		



Manguera de radiador Superior - Mot. a Rad.	22668	Cummins ISB Diesel	
Tensor - Ventilador & Alt. -	38508	Banda Ventilador, Alt. & Toma Fuerza -	K080694
Tensor - Ventilador, Alt. & A.A. -	38511	Banda Ventilador & A.A. -	9463
Polea Tensora - Ventilador, Alt. & A.A. -	36091	Manguera de radiador Inferior - Mot. a Rad.	22704
Polea guía - Lisa -	36091	Manguera de radiador Superior - Mot. a Rad.	22700
Termostato 180° -	33968	Tensor - Ventilador, Alt. & Toma Fuerza -	38516
Termostato 190° -	33969	Polea Tensora - Ventilador, Alt. & Toma Fuerza -	36093
Cummins ISC Diesel		Termostato 180° -	33956
Banda Ventilador, Alt. & Toma Fuerza -	K080716	Termostato 190° -	33915
Banda Ventilador a A.A. -	9480	Cummins ISC Diesel	
Manguera de radiador Superior - Tubo a Rad. -	SIH200363C	Banda Ventilador, Alt. & Toma Fuerza -	K080680
Manguera de radiador Inferior - Tubo a Refrigerador	21194	Banda Ventilador & A.A. -	9510
Manguera de radiador Inferior - Mot. a Tubo	20206	Manguera de radiador Inferior - Tubo a Rad.	21194
Manguera de radiador Superior - Mot. a Tubo	24436	Manguera de radiador Inferior - Mot. a Tubo	21194
Tensor - Ventilador, Alt. & Toma Fuerza -	38516	Manguera de radiador Superior - Mot. a Tubo -	CHARTER 2 1/4"
Polea Tensora - Ventilador, Alt. & Toma Fuerza -	36093	Manguera de radiador Superior - Tubo a Rad.	21571
Termostato 181° C/Un solo Termostato	33959	Tensor - Ventilador, Alt. & Toma Fuerza -	38516
Termostato 180° C/Doble Termostatos	33966	Polea Tensora - Ventilador, Alt. & Toma Fuerza -	36093
Mercedes-Benz MBE 900 Diesel		Termostato 180° C/Doble Termostatos	33966
Banda Ventilador, Alt. & A.A. -	K080830	Termostato 181° C/Un solo Termostato	33959
Manguera de radiador Inferior - Mot. a Tubo	20611	Mercedes-Benz MBE 900 Diesel	
Manguera de radiador Inferior - Tubo a Rad.	22702	Banda Ventilador, Alt. & A.A. -	K080830
Manguera de radiador Superior - Mot. a Rad.	22701	Manguera de radiador Inferior - Mot. a Tubo	20611
2003		Manguera de radiador Superior - Mot. a Rad.	22743
Caterpillar 3126 Diesel		Manguera de radiador Inferior - Tubo a Rad.	22702
Banda Ventilador, Alt. & A.A. C/Leece Neville Alt.	K080708	2001	
Banda Ventilador, Alt. & A.A. C/Delco Alt.	K080702	Caterpillar 3126 Diesel	
Banda B.A. -	9341	Banda Ventilador, Alt. & A.A. C/Leece Neville Alt.	K080708
Manguera de radiador Inferior - Rad. a Tubo	20611	Banda Ventilador, Alt. & A.A. C/Delco Alt.	K080702
Manguera de radiador Inferior - Rad. a Tubo	21194	Banda B.A. -	9341
Manguera de radiador Inferior - Mot. a Tubo	20748	Manguera de radiador Inferior - Rad. a Tubo	21194
Manguera de radiador Superior - Mot. a Rad.	22668	Manguera de radiador Inferior - Mot. a Tubo	20748
Manguera de radiador Inferior - Mot. a Tubo	21571	Manguera de radiador Inferior - Rad. a Tubo	20611
Tensor - Ventilador, Alt. & A.A. -	38511	Manguera de radiador Superior - Mot. a Rad.	22668
Polea Tensora - Ventilador, Alt. & A.A. -	36091	Manguera de radiador Inferior - Mot. a Tubo	21571
Polea guía -	36096	Tensor - Ventilador, Alt. & A.A. -	38511
Termostato 190° -	33969	Polea Tensora - Ventilador, Alt. & A.A. -	36091
Termostato 180° -	33968	Polea guía -	36096
Cummins ISB Diesel		Termostato 180° -	33968
Banda Ventilador, Alt. & Toma Fuerza -	K080694	Termostato 190° -	33969
Banda Ventilador & A.A. -	9447	Cummins ISB Diesel	
Manguera de radiador Superior - Mot. a Rad.	22700	Banda Ventilador & Alt. -	K080694
Manguera de radiador Inferior - Mot. a Rad.	22704	Banda Ventilador & A.A. -	9463
Tensor - Ventilador, Alt. & Toma Fuerza -	38516	Manguera de radiador Inferior - Mot. a Rad.	22670
Polea Tensora - Ventilador, Alt. & Toma Fuerza -	36093	Manguera de radiador Superior - Mot. a Rad.	22669
Termostato 180° -	33956	Tensor - Ventilador & Alt. -	38516
Termostato 190° -	33915	Polea Tensora - Ventilador & Alt. -	36093
Cummins ISC Diesel		Termostato 190° -	33915
Banda Ventilador, Alt. & Toma Fuerza -	K080708	Termostato 180° -	33956
Banda Ventilador a A.A. -	9480	Cummins ISC Diesel	
Manguera de radiador Inferior - Tubo a Rad.	20206	Banda Ventilador, Alt. & Toma Fuerza -	K080690
Manguera de radiador Inferior - Mot. a Tubo	20206	Banda Ventilador & A.A. -	9510
Manguera de radiador Superior - Tubo a Rad.	21571	Manguera de radiador Inferior - Tubo a Rad.	20206
Manguera de radiador Superior - Mot. a Tubo	24436	Manguera de radiador Superior - Mot. a Tubo -	CHARTER 2 1/4"
Tensor - Ventilador, Alt. & Toma Fuerza -	38516	Manguera de radiador Inferior - Mot. a Tubo -	CHARTER 2"
Polea Tensora - Ventilador, Alt. & Toma Fuerza -	36093	Manguera de radiador Superior - Tubo a Rad.	21571
Termostato 180° C/Doble Termostatos	33966	Tensor - Ventilador, Alt. & Toma Fuerza -	38525
Termostato 181° C/Un solo Termostato	33959	Termostato 181° C/Un solo Termostato	33959
Mercedes-Benz MBE 900 Diesel		Termostato 180° C/Doble Termostatos	33966
Banda Ventilador, Alt. & A.A. -	K080830	MERCEDES-BENZ	
Manguera de radiador Inferior - Mot. a Tubo	20611	Banda Micro-V, Alt., A.A. Vent., Toma de Fuerza	K080830
Manguera de radiador Inferior - Tubo a Rad.	22702	Manguera superior, Motor a Rad.	20611
Manguera de radiador Superior - Mot. a Rad.	22701	Manguera inferior Motor a Tubo	20206
2002		Manguera inferior Tubo a Rad.	20206
Caterpillar 3126 Diesel		Mercedes-Benz MBE 900 Diesel	
Banda Ventilador, Alt. & A.A. C/Delco Alt.	K080702	Banda Toma Fuerza, Ventilador, Alt. & A.A. -	K080830
Banda Ventilador, Alt. & A.A. C/Leece Neville Alt.	K080708	Manguera de radiador Inferior - Mot. a Tubo	20206
Banda B.A. -	9341	Manguera de radiador Inferior - Tubo a Rad.	20206
Manguera de radiador Inferior - Rad. a Tubo	20611	Manguera de radiador Superior - Mot. a Rad.	22743
Manguera de radiador Inferior - Rad. a Tubo	21194	2000	
Manguera de radiador Inferior - Mot. a Tubo	20748	Caterpillar 3126 Diesel	
Manguera de radiador Superior - Mot. a Rad.	22668	Banda Ventilador, Alt. & A.A. C/Leece Neville Alt.	K080708
Manguera de radiador Inferior - Mot. a Tubo	21571	Banda Ventilador, Alt. & A.A. C/Delco Alt.	K080702
Tensor - Ventilador, Alt. & A.A. -	38511	Banda B.A. -	9341
Polea guía -	36096	Manguera de radiador Inferior - Mot. a Tubo	20748
Polea Tensora - Ventilador, Alt. & A.A. -	36091	Manguera de radiador Inferior - Rad. a Tubo	21194
Termostato 180° -	33968	Manguera de radiador Inferior - Rad. a Tubo	20611
Termostato 190° -	33969	Manguera de radiador Inferior - Mot. a Tubo	21571



Manguera de radiador Superior - Mot. a Rad.	22668	Banda Ventilador, B.A. & Alt. -	K080694
Tensor - Ventilador, Alt. & A.A. -	38511	Banda A.A. -	9480
Polea guía -	36096	Manguera de radiador Superior - Mot. a Rad.	22669
Polea Tensora - Ventilador, Alt. & A.A. -	36091	Manguera de radiador Inferior - Mot. a Rad.	22670
Termostato 190° -	33969	Tensor - Ventilador, B.A. & Alt. -	38516
Termostato 180° -	33968	Polea Tensora - Ventilador, B.A. & Alt. -	36093
Cummins ISB Diesel		Termostato 180° -	33956
Banda Ventilador & Alt. -	K080694	Termostato 190° -	33915
Banda Ventilador & A.A. -	9480	Cummins ISC Diesel	
Manguera de radiador Inferior - Mot. a Rad.	22670	Banda Ventilador & Alt. -	K080635
Manguera de radiador Superior - Mot. a Rad.	22669	Tensor -	38513
Tensor - Ventilador & Alt. -	38516	Polea Tensora -	36091
Polea Tensora - Ventilador & Alt. -	36093	Termostato 181° C/Un solo Termostato	33959
Termostato 190° -	33915	Termostato 180° C/Doble Termostatos	33966
Termostato 180° -	33956	1997	
Cummins ISC Diesel		Caterpillar 3126 Diesel	
Banda Ventilador, Alt. & Toma Fuerza -	K080690	Banda Ventilador, Alt. & A.A. -	K080702
Banda Ventilador & A.A. -	9510	Banda B.A. -	9341
Manguera de radiador Inferior - Mot. a Tubo -	SIH200363C	Manguera de radiador Inferior - Rad. a Tubo	21194
Manguera de radiador Inferior - Tubo a Rad.	20206	Manguera de radiador Inferior - Mot. a Tubo	20748
Manguera de radiador Superior - Tubo a Rad.	21571	Manguera de radiador Inferior - Rad. a Tubo	20611
Manguera de radiador Superior - Mot. a Tubo	24436	Manguera de radiador Inferior - Mot. a Tubo	21571
Tensor - Ventilador, Alt. & Toma Fuerza -	38525	Tensor - Ventilador, Alt. & A.A. -	38511
Termostato 180° C/Doble Termostatos	33966	Polea Tensora - Ventilador, Alt. & A.A. -	36091
Termostato 181° C/Un solo Termostato	33959	Polea guía -	36096
MERCEDES-BENZ		Termostato 190° -	33969
Banda Micro-V, Alt., A.A. Vent., Toma de Fuerza	K080830	Termostato 180° -	33968
Manguera inferior Tubo a Rad.	20206	Cummins B Series 5.9 L Diesel	
Manguera superior, Motor a Rad.	20611	Banda Ventilador, B.A. & Alt. -	K080694
Manguera inferior Motor a Tubo	20206	Banda A.A. -	9480
Mercedes-Benz MBE 900 Diesel		Manguera de radiador Inferior - Mot. a Rad.	22670
Banda Toma Fuerza, Ventilador, Alt. & A.A. -	K080830	Manguera de radiador Superior - Mot. a Rad.	22669
Manguera de radiador Superior - Mot. a Rad.	20611	Tensor - Ventilador, B.A. & Alt. -	38516
Manguera de radiador Inferior - Tubo a Rad.	20206	Polea Tensora - Ventilador, B.A. & Alt. -	36093
Manguera de radiador Inferior - Mot. a Tubo	20206	Termostato 180° -	33888
1999		Cummins C Series 8.3 L Diesel	
Caterpillar 3126 Diesel		Banda Ventilador & Alt. -	K080610
Banda Ventilador, Alt. & A.A. -	K080702	Banda Ventilador, B.A. & Alt. -	K080594
Banda B.A. -	9341	Banda A.A. -	9463
Manguera de radiador Inferior - Rad. a Tubo	20611	Termostato 180° C/Doble Termostatos	33966
Manguera de radiador Inferior - Rad. a Tubo	21194	Termostato 181° C/Un solo Termostato	33959
Manguera de radiador Inferior - Mot. a Tubo	20748	CUMMINS ISB DIESEL	
Manguera de radiador Inferior - Mot. a Tubo	21571	Banda Platinum Quality, A.A.	PQ17480
Tensor - Ventilador, Alt. & A.A. -	38511	Banda Micro-V, Alt., B.A., Vent.	K080694
Polea guía -	36096	Termostato Termostato, Regular	33915
Polea Tensora - Ventilador, Alt. & A.A. -	36091	Termostato Termostato, Servicio Pesado	33956
Termostato 190° -	33969	CUMMINS ISC DIESEL	
Termostato 180° -	33968	Banda Platinum Quality, A.A.	PQ17460
Cummins ISB Diesel		Banda Micro-V, Alt., Vent.	K080610
Banda Ventilador, B.A. & Alt. -	K080694	Banda Micro-V, Alt., B.A., Vent.	K080594
Banda Ventilador & A.A. -	9480	Termostato Termostato, Servicio Pesado C/Termostatos Duales	33966
Manguera de radiador Inferior - Mot. a Rad.	22670	Termostato Termostato, Servicio Pesado C/Termostato Sencillo	33959
Manguera de radiador Superior - Mot. a Rad.	22669	1996	
Tensor - Ventilador, B.A. & Alt. -	38516	Caterpillar 3126 Diesel	
Polea Tensora - Ventilador, B.A. & Alt. -	36093	Banda Ventilador, Alt. & A.A. -	K080702
Termostato 180° -	33956	Banda B.A. -	9341
Termostato 190° -	33915	Manguera de radiador Inferior - Tubo a Rad.	21194
Cummins ISC Diesel		Manguera de radiador Inferior - Mot. a Tubo	20748
Banda Ventilador, Alt. & Toma Fuerza C/69 1/2" Banda C.E.	K080690	Tensor - Ventilador, Alt. & A.A. -	38511
Banda Ventilador, Alt. & Toma Fuerza C/64" Banda C.E.	K080635	Polea Tensora - Ventilador, Alt. & A.A. -	36091
Banda Toma Fuerza, Ventilador & A.A. -	9510	Polea guía -	36096
Tensor - Ventilador, Alt. & Toma Fuerza -	38516	Termostato 180° -	33968
Polea Tensora - Ventilador, Alt. & Toma Fuerza -	36093	Termostato 190° -	33969
Termostato 181° C/Un solo Termostato	33959	Cummins B Series 5.9 L Diesel	
Termostato 180° C/Doble Termostatos	33966	Banda Ventilador & Alt. C/58 3/8" Banda C.E.	K080580
1998		Banda Ventilador & Alt. C/57 7/8" Banda C.E.	K080575
Caterpillar 3126 Diesel		Banda Ventilador & Alt. C/56 3/8" Banda C.E.	K080560
Banda Ventilador, Alt. & A.A. -	K080702	Banda A.A. C/45 1/4" Banda C.E.	9447
Banda B.A. -	9341	Banda A.A. C/47" Banda C.E.	9463
Manguera de radiador Inferior - Mot. a Tubo	20748	Termostato 180° -	33888
Manguera de radiador Inferior - Tubo a Rad.	21194	Cummins C Series 8.3 L Diesel	
Manguera de radiador Inferior - Rad. a Tubo	20611	Banda Ventilador & Alt. -	K080610
Manguera de radiador Inferior - Mot. a Tubo	21571	Banda Ventilador, B.A. & Alt. -	K080594
Tensor - Ventilador, Alt. & A.A. -	38511	Banda A.A. -	9463
Polea guía -	36096	Manguera de radiador Superior - Mot. a Rad.	21993
Termostato 180° -	33968	Termostato 181° C/Un solo Termostato	33959
Termostato 190° -	33969	Termostato 180° C/Doble Termostatos	33966
Cummins ISB Diesel		Dodge V-10 8.0 L	



Bandas de transmisión - Serpentin C/A.A.	K071134	Banda A.A. -	9480
Manguera de radiador Superior - Mot. a Tubo	222T250GS	1991	
Manguera de radiador Inferior - Mot. a Tubo	20206	Cummins B Series 5.9 L Diesel	
Dodge V-8 5.9 L		Termostato 180° -	33758
Bandas de transmisión - Serpentin C/A.A.; C/Frenos Hid.	K071157	FL80	
1995		2005	
Caterpillar 3126 Diesel		Caterpillar 3126 Diesel	
Banda Ventilador, Alt. & A.A. -	K080702	Banda Ventilador, Alt. & A.A. C/Leece Neville Alt.	K080708
Banda B.A. -	9341	Banda Ventilador, Alt. & A.A. C/Delco Alt.	K080702
Manguera de radiador Inferior - Mot. a Tubo	20748	Banda B.A. -	9341
Manguera de radiador Inferior - Tubo a Rad.	21194	Manguera de radiador Inferior - Mot. a Tubo	20748
Tensor - Ventilador, Alt. & A.A. -	38511	Manguera de radiador Inferior - Rad. a Tubo	20611
Polea Tensora - Ventilador, Alt. & A.A. -	36091	Manguera de radiador Inferior - Rad. a Tubo	21194
Polea guía -	36096	Manguera de radiador Inferior - Mot. a Tubo	21571
Termostato 190° -	33969	Manguera de radiador Superior - Mot. a Rad.	22668
Termostato 180° -	33968	Tensor - Ventilador, Alt. & A.A. -	38511
Cummins B Series 5.9 L Diesel		Polea guía -	36096
Banda Ventilador & Alt. C/57 7/8" Banda C.E.	K080575	Polea Tensora - Ventilador, Alt. & A.A. -	36091
Banda Ventilador & Alt. C/56 3/8" Banda C.E.	K080560	Termostato 180° -	33968
Banda Ventilador & Alt. C/58 3/8" Banda C.E.	K080580	Termostato 190° -	33969
Banda A.A. C/45 1/4" Banda C.E.	9447	Caterpillar C7 Diesel	
Banda A.A. C/47" Banda C.E.	9463	Banda Ventilador & Alt. -	K080745
Termostato 180° -	33888	Banda B.A. -	9341
Cummins C Series 8.3 L Diesel		Manguera de radiador Inferior - Rad. a Refrigerador	21891
Banda Ventilador & Alt. -	K080610	Manguera de radiador Inferior - Tubo a Refrigerador	22951
Banda Ventilador, B.A. & Alt. -	K080594	Manguera de radiador Superior - Mot. a Rad.	22668
Banda A.A. -	9463	Tensor - Ventilador & Alt. -	38508
Termostato 181° C/Un solo Termostato	33959	Tensor - Ventilador, Alt. & A.A. -	38511
Termostato 180° C/Doble Termostatos	33966	Polea guía - Lisa -	36091
Dodge V-8 5.9 L		Polea Tensora - Ventilador, Alt. & A.A. -	36091
Bandas de transmisión - Serpentin C/A.A.; C/Frenos Hid.	K071157	Termostato 190° -	33969
1994		Termostato 180° -	33968
Cummins B Series 5.9 L Diesel		Cummins ISC Diesel	
Banda Ventilador & Alt. C/57 7/8" Banda C.E.	K080575	Banda Ventilador, Alt. & Toma Fuerza -	K080716
Banda Ventilador & Alt. C/56 3/8" Banda C.E.	K080560	Banda Ventilador a A.A. -	9480
Banda Ventilador & Alt. C/58 3/8" Banda C.E.	K080580	Manguera de radiador Superior - Tubo a Rad. -	SIH200363C
Banda A.A. C/47" Banda C.E.	9463	Manguera de radiador Inferior - Mot. a Tubo	20206
Banda A.A. C/45 1/4" Banda C.E.	9447	Manguera de radiador Inferior - Tubo a Refrigerador	21194
Manguera de radiador Inferior -	2T200	Manguera de radiador Superior - Mot. a Tubo	24436
Manguera de radiador Inferior	22060	Tensor - Ventilador, Alt. & Toma Fuerza -	38516
Manguera de radiador Superior	22025	Polea Tensora - Ventilador, Alt. & Toma Fuerza -	36093
Termostato 180° -	33888	Termostato 181° C/Un solo Termostato	33959
Cummins C Series 8.3 L Diesel		Termostato 180° C/Doble Termostatos	33966
Banda Ventilador & Alt. C/V-Banda	TR22607	Mercedes-Benz MBE 900 Diesel	
Banda Ventilador & Alt. C/V-Banda de trans. acanalada; C/60 7/8" Banda C	K080605	Banda Ventilador, Alt. & A.A. -	K080830
Banda A.A. C/49 1/2" Banda C.E.	9490	Manguera de radiador Inferior - Mot. a Tubo	20611
Banda A.A. C/48 1/2" Banda C.E.	9480	Manguera de radiador Inferior - Tubo a Rad.	22702
Banda A.A. C/47" Banda C.E.	9463	Manguera de radiador Superior - Mot. a Rad.	22701
Termostato 180° C/Doble Termostatos	33966	2004	
Termostato 181° C/Un solo Termostato	33959	Caterpillar 3126 Diesel	
1993		Banda Ventilador, Alt. & A.A. C/Delco Alt.	K080702
Cummins B Series 5.9 L Diesel		Banda Ventilador, Alt. & A.A. C/Leece Neville Alt.	K080708
Banda Ventilador & Alt. C/57 7/8" Banda C.E.	K080575	Banda B.A. -	9341
Banda Ventilador & Alt. C/56 3/8" Banda C.E.	K080560	Manguera de radiador Inferior - Mot. a Tubo	20748
Banda Ventilador & Alt. C/58 3/8" Banda C.E.	K080580	Manguera de radiador Inferior - Rad. a Tubo	20611
Banda A.A. C/47" Banda C.E.	9463	Manguera de radiador Inferior - Rad. a Tubo	21194
Banda A.A. C/45 1/4" Banda C.E.	9447	Manguera de radiador Superior - Mot. a Rad.	22668
Manguera de radiador Inferior -	2T200	Manguera de radiador Inferior - Mot. a Tubo	21571
Manguera de radiador Inferior	22060	Tensor - Ventilador, Alt. & A.A. -	38511
Manguera de radiador Superior	22025	Polea Tensora - Ventilador, Alt. & A.A. -	36091
Termostato 180° -	33758	Polea guía -	36096
Cummins C Series 8.3 L Diesel		Termostato 190° -	33969
Banda Ventilador & Alt. -	K080594	Termostato 180° -	33968
Banda A.A. -	9480	Caterpillar C7 Diesel	
1992		Banda Ventilador & Alt. -	K080745
Cummins B Series 5.9 L Diesel		Banda B.A. -	9341
Banda Ventilador & Alt. C/56 3/8" Banda C.E.	K080560	Manguera de radiador Inferior - Rad. a Refrigerador	21891
Banda Ventilador & Alt. C/58 3/8" Banda C.E.	K080580	Manguera de radiador Superior - Mot. a Rad.	22668
Banda Ventilador & Alt. C/57 7/8" Banda C.E.	K080575	Manguera de radiador Inferior - Tubo a Refrigerador	22951
Banda A.A. C/45 1/4" Banda C.E.	9447	Tensor - Ventilador, Alt. & A.A. -	38511
Banda A.A. C/47" Banda C.E.	9463	Tensor - Ventilador & Alt. -	38508
Manguera de radiador Inferior -	2T200	Polea Tensora - Ventilador, Alt. & A.A. -	36091
Manguera de radiador Inferior	22060	Polea guía - Lisa -	36091
Manguera de radiador Superior	22025	Termostato 190° -	33969
Termostato 180° -	33758	Termostato 180° -	33968
Cummins C Series 8.3 L Diesel		Cummins ISC Diesel	
Banda Ventilador & Alt. -	K080594	Banda Ventilador, Alt. & Toma Fuerza -	K080716
		Banda Ventilador a A.A. -	9480

Manguera de radiador Superior - Tubo a Rad. -	SIH200363C	Banda Ventilador, Alt. & Toma Fuerza -	K080680
Manguera de radiador Inferior - Mot. a Tubo	20206	Banda Ventilador & A.A. -	9510
Manguera de radiador Inferior - Tubo a Refrigerador	21194	Manguera de radiador Inferior - Tubo a Rad.	21194
Manguera de radiador Superior - Mot. a Tubo	24436	Manguera de radiador Inferior - Mot. a Tubo	21194
Tensor - Ventilador, Alt. & Toma Fuerza -	38516	Manguera de radiador Superior - Mot. a Tubo	CHARTER 2 1/4"
Polea Tensora - Ventilador, Alt. & Toma Fuerza -	36093	Manguera de radiador Superior - Tubo a Rad.	21571
Termostato 181° C/Un solo Termostato	33959	Tensor - Ventilador, Alt. & Toma Fuerza -	38516
Termostato 180° C/Doble Termostatos	33966	Polea Tensora - Ventilador, Alt. & Toma Fuerza -	36093
Mercedes-Benz MBE 900 Diesel		Termostato 180° C/Doble Termostatos	33966
Banda Ventilador, Alt. & A.A. -	K080830	Termostato 181° C/Un solo Termostato	33959
Manguera de radiador Inferior - Mot. a Tubo	20611	Mercedes-Benz MBE 900 Diesel	
Manguera de radiador Inferior - Tubo a Rad.	22702	Banda Ventilador, Alt. & A.A. -	K080830
Manguera de radiador Superior - Mot. a Rad.	22701	Manguera de radiador Inferior - Mot. a Tubo	20611
2003		Manguera de radiador Superior - Mot. a Rad.	22743
Caterpillar 3126 Diesel		Manguera de radiador Inferior - Tubo a Rad.	22702
Banda Ventilador, Alt. & A.A. C/Leece Neville Alt.	K080708	2001	
Banda Ventilador, Alt. & A.A. C/Delco Alt.	K080702	Caterpillar 3126 Diesel	
Banda B.A. -	9341	Banda Ventilador, Alt. & A.A. C/Leece Neville Alt.	K080708
Manguera de radiador Inferior - Rad. a Tubo	20611	Banda Ventilador, Alt. & A.A. C/Delco Alt.	K080702
Manguera de radiador Inferior - Mot. a Tubo	20748	Banda B.A. -	9341
Manguera de radiador Inferior - Rad. a Tubo	21194	Manguera de radiador Inferior - Rad. a Tubo	20611
Manguera de radiador Inferior - Mot. a Tubo	21571	Manguera de radiador Inferior - Rad. a Tubo	21194
Manguera de radiador Superior - Mot. a Rad.	22668	Manguera de radiador Inferior - Mot. a Tubo	20748
Tensor - Ventilador, Alt. & A.A. -	38511	Manguera de radiador Superior - Mot. a Rad.	22668
Polea guía -	36096	Manguera de radiador Inferior - Mot. a Tubo	21571
Polea Tensora - Ventilador, Alt. & A.A. -	36091	Tensor - Ventilador, Alt. & A.A. -	38511
Termostato 180° -	33968	Polea Tensora - Ventilador, Alt. & A.A. -	36091
Termostato 190° -	33969	Polea guía -	36096
Cummins ISB Diesel		Termostato 190° -	33969
Banda Ventilador, Alt. & Toma Fuerza -	K080694	Termostato 180° -	33968
Banda Ventilador & A.A. -	9447	Cummins ISB Diesel	
Manguera de radiador Superior - Mot. a Rad.	22700	Banda Ventilador & Alt. -	K080694
Manguera de radiador Inferior - Mot. a Rad.	22704	Banda Ventilador & A.A. -	9463
Tensor - Ventilador, Alt. & Toma Fuerza -	38516	Manguera de radiador Superior - Mot. a Rad.	22669
Polea Tensora - Ventilador, Alt. & Toma Fuerza -	36093	Manguera de radiador Inferior - Mot. a Rad.	22670
Termostato 180° -	33956	Tensor - Ventilador & Alt. -	38516
Termostato 190° -	33915	Polea Tensora - Ventilador & Alt. -	36093
Cummins ISC Diesel		Termostato 190° -	33915
Banda Ventilador, Alt. & Toma Fuerza -	K080708	Termostato 180° -	33956
Banda Ventilador a A.A. -	9480	Cummins ISC Diesel	
Manguera de radiador Inferior - Mot. a Tubo	20206	Banda Ventilador, Alt. & Toma Fuerza -	K080690
Manguera de radiador Inferior - Tubo a Rad.	20206	Banda Ventilador & A.A. -	9510
Manguera de radiador Superior - Tubo a Rad.	21571	Manguera de radiador Inferior - Mot. a Tubo -	SIH200363C
Manguera de radiador Superior - Mot. a Tubo	24436	Manguera de radiador Inferior - Tubo a Rad.	20206
Tensor - Ventilador, Alt. & Toma Fuerza -	38516	Manguera de radiador Superior - Tubo a Rad.	21571
Polea Tensora - Ventilador, Alt. & Toma Fuerza -	36093	Manguera de radiador Superior - Mot. a Tubo	24436
Termostato 181° C/Un solo Termostato	33959	Tensor - Ventilador, Alt. & Toma Fuerza -	38525
Termostato 180° C/Doble Termostatos	33966	Termostato 180° C/Doble Termostatos	33966
Mercedes-Benz MBE 900 Diesel		Termostato 181° C/Un solo Termostato	33959
Banda Ventilador, Alt. & A.A. -	K080830	Mercedes-Benz MBE 900 Diesel	
Manguera de radiador Inferior - Mot. a Tubo	20611	Banda Toma Fuerza, Ventilador, Alt. & A.A. -	K080830
Manguera de radiador Inferior - Tubo a Rad.	22702	Manguera de radiador Inferior - Mot. a Tubo	20206
Manguera de radiador Superior - Mot. a Rad.	22701	Manguera de radiador Inferior - Tubo a Rad.	20206
2002		Manguera de radiador Superior - Mot. a Rad.	22743
Caterpillar 3126 Diesel		2000	
Banda Ventilador, Alt. & A.A. C/Delco Alt.	K080702	Caterpillar 3126 Diesel	
Banda Ventilador, Alt. & A.A. C/Leece Neville Alt.	K080708	Banda Ventilador, Alt. & A.A. C/Leece Neville Alt.	K080708
Banda B.A. -	9341	Banda Ventilador, Alt. & A.A. C/Delco Alt.	K080702
Manguera de radiador Inferior - Rad. a Tubo	20611	Banda B.A. -	9341
Manguera de radiador Inferior - Rad. a Tubo	21194	Manguera de radiador Inferior - Rad. a Tubo	20611
Manguera de radiador Inferior - Mot. a Tubo	20748	Manguera de radiador Inferior - Mot. a Tubo	20748
Manguera de radiador Inferior - Mot. a Tubo	21571	Manguera de radiador Inferior - Rad. a Tubo	21194
Manguera de radiador Superior - Mot. a Rad.	22668	Manguera de radiador Superior - Mot. a Rad.	22668
Tensor - Ventilador, Alt. & A.A. -	38511	Manguera de radiador Inferior - Mot. a Tubo	21571
Polea Tensora - Ventilador, Alt. & A.A. -	36091	Tensor - Ventilador, Alt. & A.A. -	38511
Polea guía -	36096	Polea Tensora - Ventilador, Alt. & A.A. -	36091
Termostato 190° -	33969	Polea guía -	36096
Termostato 180° -	33968	Termostato 190° -	33969
Cummins ISB Diesel		Termostato 180° -	33968
Banda Ventilador, Alt. & Toma Fuerza -	K080694	CUMMINS ISB DIESEL	
Banda Ventilador & A.A. -	9463	Banda Micro-V, Vent. Y Alt.	K080694
Manguera de radiador Inferior - Mot. a Rad.	22704	Banda Ventilador & Alt. -	K080694
Manguera de radiador Superior - Mot. a Rad.	22700	Banda -V, Vent. Y A.A.	8484 GS
Tensor - Ventilador, Alt. & Toma Fuerza -	38516	Banda Ventilador & A.A. -	9480
Polea Tensora - Ventilador, Alt. & Toma Fuerza -	36093	Manguera de radiador Superior - Mot. a Rad.	22669
Termostato 190° -	33915	Manguera inferior Motor a Rad	22670
Termostato 180° -	33956	Manguera de radiador Inferior - Mot. a Rad.	22670
Cummins ISC Diesel		Manguera superior Motor a Rad	22669

Tensor - Ventilador & Alt. -	38516	1997	
Polea Tensora - Ventilador & Alt. -	36093	Caterpillar 3126 Diesel	
Termostato Termostato, Servicio Pesado	33956	Banda Ventilador, Alt. & A.A. -	K080702
Termostato 190° -	33915	Banda B.A. -	9341
Termostato 180° -	33956	Manguera de radiador Inferior - Mot. a Tubo	20748
Cummins ISC Diesel		Manguera de radiador Inferior - Rad. a Tubo	20611
Banda Ventilador, Alt. & Toma Fuerza -	K080690	Manguera de radiador Inferior - Rad. a Tubo	21194
Banda Ventilador & A.A. -	9510	Manguera de radiador Inferior - Mot. a Tubo	21571
Manguera de radiador Inferior - Mot. a Tubo -	SIH200363C	Tensor - Ventilador, Alt. & A.A. -	38511
Manguera de radiador Inferior - Tubo a Rad.	20206	Polea guía -	36096
Manguera de radiador Superior - Tubo a Rad.	21571	Polea Tensora - Ventilador, Alt. & A.A. -	36091
Manguera de radiador Superior - Mot. a Tubo	24436	Termostato 190° -	33969
Tensor - Ventilador, Alt. & Toma Fuerza -	38525	Termostato 180° -	33968
Termostato 181° C/Un solo Termostato	33959	Cummins B Series 5.9 L Diesel	
Termostato 180° C/Doble Termostatos	33966	Banda A.A. -	9480
Mercedes-Benz MBE 900 Diesel		Manguera de radiador Superior - Mot. a Rad.	22669
Banda Toma Fuerza, Ventilador, Alt. & A.A. -	K080830	Manguera de radiador Inferior - Mot. a Rad.	22670
Manguera de radiador Inferior - Mot. a Tubo	20206	Tensor - Ventilador, Alt. & Toma Fuerza -	38516
Manguera de radiador Inferior - Tubo a Rad.	20206	Polea Tensora - Ventilador, Alt. & Toma Fuerza -	36093
Manguera de radiador Superior - Mot. a Rad.	20611	Termostato 180° -	33888
1999		Cummins C Series 8.3 L Diesel	
Caterpillar 3126 Diesel		Banda Ventilador, B.A. & Alt. -	K080594
Banda Ventilador, Alt. & A.A. -	K080702	Banda Ventilador & Alt. -	K080610
Banda B.A. -	9341	Banda A.A. -	9463
Manguera de radiador Inferior - Rad. a Tubo	20611	Tensor -	38504
Manguera de radiador Inferior - Mot. a Tubo	20748	Polea Tensora -	36091
Manguera de radiador Inferior - Rad. a Tubo	21194	Termostato 180° C/Doble Termostatos	33966
Manguera de radiador Inferior - Mot. a Tubo	21571	Termostato 181° C/Un solo Termostato	33959
Tensor - Ventilador, Alt. & A.A. -	38511	CUMMINS ISB DIESEL	
Polea guía -	36096	Banda Platinum Quality, A.A.	PQ17480
Polea Tensora - Ventilador, Alt. & A.A. -	36091	Banda Micro-V, Alt., B.A., Vent.	K080694
Termostato 190° -	33969	Termostato Termostato, Regular	33915
Termostato 180° -	33968	Termostato Termostato, Servicio Pesado	33956
Cummins ISB Diesel		CUMMINS ISC DIESEL	
Banda Ventilador, B.A. & Alt. -	K080694	Banda Platinum Quality, A.A.	PQ17460
Banda Ventilador & A.A. -	9480	Banda Micro-V, Alt., B.A., Vent.	K080594
Manguera de radiador Inferior - Mot. a Rad.	22670	Banda Micro-V, Alt., Vent.	K080610
Manguera de radiador Superior - Mot. a Rad.	22669	Termostato Termostato, Servicio Pesado C/Termostato Sencillo	33959
Tensor - Ventilador, B.A. & Alt. -	38516	Termostato Termostato, Servicio Pesado C/Termostatos Duales	33966
Polea Tensora - Ventilador, B.A. & Alt. -	36093	1996	
Termostato 190° -	33915	Caterpillar 3126 Diesel	
Termostato 180° -	33956	Banda Ventilador, Alt. & A.A. -	K080702
Cummins ISC Diesel		Banda B.A. -	9341
Banda Ventilador, Alt. & Toma Fuerza C/64" Banda C.E.	K080635	Manguera de radiador Inferior - Mot. a Tubo	20748
Banda Ventilador, Alt. & Toma Fuerza C/69 1/2" Banda C.E.	K080690	Manguera de radiador Inferior - Tubo a Rad.	21194
Banda Ventilador & A.A. -	9510	Tensor - Ventilador, Alt. & A.A. -	38511
Tensor - Ventilador, Alt. & Toma Fuerza -	38513	Polea Tensora - Ventilador, Alt. & A.A. -	36091
Polea Tensora - Ventilador, Alt. & Toma Fuerza -	36091	Polea guía -	36096
Termostato 181° C/Un solo Termostato	33959	Termostato 180° -	33968
Termostato 180° C/Doble Termostatos	33966	Termostato 190° -	33969
1998		Cummins B Series 5.9 L Diesel	
Caterpillar 3126 Diesel		Banda Ventilador & Alt. C/57 7/8" Banda C.E.	K080575
Banda Ventilador, Alt. & A.A. -	K080702	Banda Ventilador & Alt. C/56 3/8" Banda C.E.	K080560
Banda B.A. -	9341	Banda Ventilador & Alt. C/58 3/8" Banda C.E.	K080580
Manguera de radiador Inferior - Tubo a Rad.	21194	Banda A.A. C/45 1/4" Banda C.E.	9447
Manguera de radiador Inferior - Mot. a Tubo	20748	Banda A.A. C/47" Banda C.E.	9463
Manguera de radiador Inferior - Rad. a Tubo	20611	Termostato 180° -	33888
Manguera de radiador Inferior - Mot. a Tubo	21571	Cummins C Series 8.3 L Diesel	
Tensor - Ventilador, Alt. & A.A. -	38511	Banda Ventilador & Alt. -	K080610
Polea guía -	36096	Banda Ventilador, B.A. & Alt. -	K080594
Polea Tensora - Ventilador, Alt. & A.A. -	36091	Banda A.A. -	9463
Termostato 190° -	33969	Manguera de radiador Superior	21993
Termostato 180° -	33968	Manguera de radiador Superior - Mot. a Rad.	21993
Cummins ISB Diesel		Manguera de radiador Inferior - Tubo a Rad.	21901
Banda Ventilador, B.A. & Alt. -	K080694	Termostato 181° C/Un solo Termostato	33959
Banda A.A. -	9480	Termostato 180° C/Doble Termostatos	33966
Manguera de radiador Superior - Mot. a Rad.	22669	1995	
Manguera de radiador Inferior - Mot. a Rad.	22670	Caterpillar 3126 Diesel	
Tensor - Ventilador, B.A. & Alt. -	38516	Banda Ventilador, Alt. & A.A. -	K080702
Polea Tensora - Ventilador, B.A. & Alt. -	36093	Banda B.A. -	9341
Termostato 180° -	33956	Manguera de radiador Inferior - Mot. a Tubo	20748
Termostato 190° -	33915	Manguera de radiador Inferior - Tubo a Rad.	21194
Cummins ISC Diesel		Tensor - Ventilador, Alt. & A.A. -	38511
Banda Ventilador & Alt. -	K080635	Polea guía -	36096
Tensor -	38513	Polea Tensora - Ventilador, Alt. & A.A. -	36091
Polea Tensora -	36091	Termostato 180° -	33968
Termostato 181° C/Un solo Termostato	33959	Termostato 190° -	33969
Termostato 180° C/Doble Termostatos	33966	Cummins B Series 5.9 L Diesel	



Banda Ventilador & Alt. C/57 7/8" Banda C.E.	K080575	Termostato 170° -	33577
Banda Ventilador & Alt. C/56 3/8" Banda C.E.	K080560	Termostato 160° -	33576
Banda Ventilador & Alt. C/58 3/8" Banda C.E.	K080580	Termostato 190° -	33579
Banda A.A. C/47" Banda C.E.	9463	Termostato 180° -	33578
Banda A.A. C/45 1/4" Banda C.E.	9447	Cummins M11 Diesel	
Termostato 180° -	33888	Termostato 170° -	33577
Cummins C Series 8.3 L Diesel		Termostato 160° -	33576
Banda Ventilador & Alt. -	K080610	Termostato 190° -	33579
Banda Ventilador, B.A. & Alt. -	K080594	Termostato 180° -	33578
Banda A.A. -	9463	Cummins N14 Diesel	
Manguera de radiador Inferior - Tubo a Rad.	21901	Banda Ventilador Banda Opcional	TR28412
Manguera de radiador Superior	21993	Banda Ventilador Banda Recomendada	2/TR28411PB
Termostato 181° C/Un solo Termostato	33959	Banda Alt. Banda Recomendada	2/9451PB
Termostato 180° C/Doble Termostatos	33966	Banda A.A. Banda Recomendada	2/9435PB
1994		Banda A.A. Banda Opcional	9435
Cummins B Series 5.9 L Diesel		Banda Alt. Banda Opcional	9451
Banda Ventilador & Alt. C/56 3/8" Banda C.E.	K080560	Banda B.A. -	K060425
Banda Ventilador & Alt. C/57 7/8" Banda C.E.	K080575	Manguera de radiador Inferior S/ Postenfriador	SIH250363C
Banda Ventilador & Alt. C/58 3/8" Banda C.E.	K080580	Manguera de radiador Superior C/Postenfriador	SIH250363C
Banda A.A. C/47" Banda C.E.	9463	Manguera de radiador Inferior C/Postenfriador	SIH300363C
Banda A.A. C/45 1/4" Banda C.E.	9447	Manguera de radiador Superior S/ Postenfriador	SIH200363C
Manguera de radiador Inferior -	2T200	Manguera de radiador Superior C/Un solo Manguera	2T170
Manguera de radiador Superior	22025	Manguera Calefacción & Connectors Calefacción -	30T 3/4"
Manguera de radiador Inferior	22060	Manguera de paso De paso -	CHARTER 1 1/2"
Termostato 180° -	33888	Manguera Postenfriador	21488
Cummins C Series 8.3 L Diesel		Termostato 170° -	33577
Banda Ventilador & Alt. C/V-Banda	TR22607	Termostato 160° -	33576
Banda Ventilador & Alt. C/V-Banda de trans. acanalada; C/60 7/8" Banda C	K080605	Termostato 180° -	33578
Banda A.A. C/47" Banda C.E.	9463	Termostato 190° -	33579
Banda A.A. C/48 1/2" Banda C.E.	9480	Detroit Diesel 6-Cyl. 11.1 L Diesel	
Banda A.A. C/49 1/2" Banda C.E.	9490	Banda Ventilador C/50 3/8" Banda C.E.; Banda Recomendada	3/9500PB
Manguera de radiador Inferior - Mot. a Tubo	21901	Banda Alt. -	2/9510PB
Manguera de radiador Superior	21993	Banda Ventilador C/51 3/8" Banda C.E.	9510
Termostato 181° C/Un solo Termostato	33959	Banda Ventilador C/50 3/8" Banda C.E.; Banda Opcional	9500
Termostato 180° C/Doble Termostatos	33966	Manguera de radiador Superior -	SIH250363C
1993		Manguera de radiador Inferior Strt. Manguera	SIH250363C
Cummins B Series 5.9 L Diesel		Manguera Calefacción & Connectors entrada a B.A. -	SIH300363C
Banda Ventilador & Alt. C/58 3/8" Banda C.E.	K080580	Manguera Calefacción & Connectors Toma de Calefacción -	30T 3/4"
Banda Ventilador & Alt. C/56 3/8" Banda C.E.	K080560	Manguera de paso De paso -	CHARTER 1 3/4"
Banda Ventilador & Alt. C/57 7/8" Banda C.E.	K080575	Manguera Calefacción & Connectors Calefacción de salida -	30T 5/8"
Banda A.A. C/45 1/4" Banda C.E.	9447	Manguera de radiador Inferior - Tubo a Rad.	21472
Banda A.A. C/47" Banda C.E.	9463	Termostato 190° -	33599
Manguera de radiador Inferior -	2T200	Detroit Diesel 6-Cyl. 12.7 L Diesel	
Manguera de radiador Inferior	22060	Banda Alt. -	2/9510PB
Manguera de radiador Superior	22025	Banda Ventilador C/50 3/8" Banda C.E.; Banda Recomendada	3/9500PB
Termostato 180° -	33758	Banda Ventilador C/50 3/8" Banda C.E.; Banda Opcional	9500
Cummins C Series 8.3 L Diesel		Banda Ventilador C/51 3/8" Banda C.E.	9510
Banda Ventilador & Alt. -	K080594	Manguera de radiador Inferior Strt. Manguera	SIH250363C
Banda A.A. -	9480	Manguera de radiador Superior -	SIH250363C
1992		Manguera Calefacción & Connectors entrada a B.A. -	SIH300363C
Cummins B Series 5.9 L Diesel		Manguera Calefacción & Connectors Calefacción de salida -	30T 5/8"
Banda Ventilador & Alt. C/58 3/8" Banda C.E.	K080580	Manguera de paso De paso -	CHARTER 1 3/4"
Banda Ventilador & Alt. C/56 3/8" Banda C.E.	K080560	Manguera Calefacción & Connectors Toma de Calefacción -	30T 3/4"
Banda Ventilador & Alt. C/57 7/8" Banda C.E.	K080575	Manguera de radiador Inferior - Tubo a Rad.	21472
Banda A.A. C/47" Banda C.E.	9463	Termostato 190° -	33599
Banda A.A. C/45 1/4" Banda C.E.	9447	1997	
Manguera de radiador Inferior -	2T200	Caterpillar 3306 Diesel	
Manguera de radiador Superior	22025	Termostato 175° -	33549
Manguera de radiador Inferior	22060	Caterpillar 3406 Diesel	
Termostato 180° -	33758	Termostato 160° -	33576
Cummins C Series 8.3 L Diesel		Termostato 170° -	33577
Banda Ventilador & Alt. -	K080594	Termostato 180° -	33578
Banda A.A. -	9480	Termostato 190° -	33579
1991		Caterpillar C10 Diesel	
Cummins B Series 5.9 L Diesel		Termostato 160° -	33576
Termostato 180° -	33758	Termostato 170° -	33577
FLC		Termostato 180° -	33578
2000		Termostato 190° -	33579
Detroit Diesel 6-Cyl. 11.1 L Diesel		Caterpillar C12 Diesel	
Termostato 190° -	33599	Termostato 160° -	33576
1999		Termostato 170° -	33577
Detroit Diesel 6-Cyl. 11.1 L Diesel		Termostato 180° -	33578
Termostato 190° -	33599	Termostato 190° -	33579
1998		Cummins L10 Diesel	
Caterpillar 3406 Diesel		Termostato 160° S/ Bajo Flujo de enfriamiento	33576
		Termostato 170° S/ Bajo Flujo de enfriamiento	33577
		Termostato 180° S/ Bajo Flujo de enfriamiento	33578
		Termostato 190° S/ Bajo Flujo de enfriamiento	33579
		Termostato 175° C/Bajo Flujo de enfriamiento	33960



CUMMINS M11		Manguera Calefacción & Connectors Toma de Calefacción -	30T 3/4"
Banda Platinum Quality, A.A.	PQ17550	Manguera de radiador Inferior - Tubo a Rad.	21472
Banda Micro-V, Vent.	K080496	Termostato 190° -	33599
Banda Micro-V, Alt.	K050345	DETROIT DIESEL SERIE 60	
Manguera de paso Mang. de Paso, Recta	CHARTER 1 3/4"	Banda Platinum Quality, Vent. C/Banda de 50 3/8"	PQ17500
Manguera superior Recta, Motor a Tubo	CHARTER 2 1/4"	Banda Platinum Quality, Vent. C/Banda de 51 3/8"	PQ17510
Manguera inferior Recta	CHARTER 2 1/2"	Banda PowerBand, Alt.	2/9510PB
Manguera superior Recta, Tubo a Rad.	CHARTER 2 1/2"	Manguera de calefacción y conexiones Mang. Calefacción, Salida	35B 5/8"
Cummins M11 Diesel		Manguera de paso Mang. de Paso, Recta	CHARTER 1 3/4"
Banda Ventilador -	K080496	Manguera inferior Recta	CHARTER 2 1/2"
Banda A.A. -	9545	Manguera de calefacción y conexiones Mang. de Calefacción, Recta, Entra	CHARTER 3/4"
Banda Alt. -	K050345	Manguera superior Recta	CHARTER 2 1/2"
Manguera de radiador Superior - Tubo a Rad. -	SIH250363C	Manguera de paso Mang. de Paso, Recta, Entrada a B.A.	CHARTER 3"
Manguera de radiador Inferior -	SIH250363C	Manguera inferior Tubo a Rad.	21472
Manguera de paso De paso -	CHARTER 1 3/4"		
Manguera de radiador Superior - Mot. a Tubo	24436	1996	
Termostato 160° -	33576	Caterpillar 3176 Diesel	
Termostato 170° -	33577	Banda Ventilador & Alt. C/112" B.B.C.; C/74" Banda C.E.	K080733
Termostato 180° -	33578	Banda Ventilador & Alt. C/112" B.B.C.; C/74 1/2" Banda C.E.	K080740
Termostato 190° -	33579	Banda Ventilador & Alt. C/112" B.B.C.; C/75" Banda C.E.	K080751
CUMMINS N14		Banda Ventilador & Alt. C/120" B.B.C.	K080680
Banda Platinum Quality, A.A.	PQ17440	Banda A.A. C/45 1/2" Banda C.E.	9451
Banda Platinum Quality, Alt.	PQ17450	Banda A.A. C/48 1/2" Banda C.E.	9480
Banda Platinum Quality, Vent.	PQ28412	Banda A.A. C/50 1/2" Banda C.E.	9500
Banda PowerBand, Alt.	2/9451PB	Banda A.A. C/51 1/2" Banda C.E.	9510
Banda PowerBand, A.A.	2/9435PB	Banda A.A. C/47 1/2" Banda C.E.	9470
Banda Micro-V, B.A.	K060425	Termostato 160° -	33576
Manguera superior Flexible, Twister GS	25T140	Termostato 170° -	33577
Manguera de paso Mang. de Paso, Recta	CHARTER 1 1/2"	Termostato 190° -	33579
Manguera inferior Recta, C/Enfriador de Flujo	CHARTER 1 1/4"	Termostato 180° -	33578
Manguera de calefacción y conexiones Mang. de Calefacción, Recta. C/D.I.	CHARTER 3/4"	Caterpillar 3406 Diesel	
Manguera superior Recta	CHARTER 2"	Termostato 160° -	33576
Manguera inferior Recta, C/Postenfriador	CHARTER 3"	Termostato 170° -	33577
Manguera inferior Recta, S/Postenfriador	CHARTER 2 1/2"	Termostato 180° -	33578
Manguera superior Recta, C/Postenfriador	CHARTER 2 1/2"	Termostato 190° -	33579
Manguera de paso C/Postenfriador	21488	Cummins C Series 8.3 L Diesel	
Cummins N14 Diesel		Termostato 181° C/Un solo Termostato	33959
Banda Ventilador Banda Opcional	TR28412	Termostato 180° C/Doble Termostatos	33966
Banda Ventilador Banda Recomendada	2/TR28411PB	Cummins L10 Diesel	
Banda Alt. Banda Recomendada	2/9451PB	Termostato 160° S/ Bajo Flujo de enfriamiento	33576
Banda A.A. Banda Recomendada	2/9435PB	Termostato 170° S/ Bajo Flujo de enfriamiento	33577
Banda Alt. Banda Opcional	9451	Termostato 180° S/ Bajo Flujo de enfriamiento	33578
Banda A.A. Banda Opcional	9435	Termostato 190° S/ Bajo Flujo de enfriamiento	33579
Banda B.A. -	K060425	Termostato 175° C/Bajo Flujo de enfriamiento	33960
Manguera de radiador Superior C/Postenfriador	SIH250363C	CUMMINS M11	
Manguera de radiador Inferior S/ Postenfriador	SIH250363C	Banda Platinum Quality, A.A.	PQ17550
Manguera de radiador Inferior C/Postenfriador	SIH300363C	Banda Micro-V, Vent.	K080496
Manguera de radiador Superior S/ Postenfriador	SIH200363C	Banda Micro-V, Alt.	K050345
Manguera de radiador Superior C/Un solo Manguera	2T170	Manguera de paso Mang. de Paso, Recta	CHARTER 1 3/4"
Manguera de paso De paso -	CHARTER 1 1/2"	Manguera superior Recta, Tubo a Rad.	CHARTER 2 1/2"
Manguera Calefacción & Connectors Calefacción -	30T 3/4"	Manguera superior Recta, Motor a Tubo	CHARTER 2 1/4"
Manguera Postenfriador	21488	Manguera inferior Recta	CHARTER 2 1/2"
Termostato 160° -	33576	Cummins M11 Diesel	
Termostato 170° -	33577	Banda Ventilador -	K080496
Termostato 190° -	33579	Banda A.A. -	9545
Termostato 180° -	33578	Banda Alt. -	K050345
Detroit Diesel 6-Cyl. 11.1 L Diesel		Manguera de radiador Superior - Tubo a Rad. -	SIH250363C
Banda Ventilador C/50 3/8" Banda C.E.; Banda Recomendada	3/9500PB	Manguera de radiador Inferior -	SIH250363C
Banda Alt. -	2/9510PB	Manguera de paso De paso -	CHARTER 1 3/4"
Banda Ventilador C/50 3/8" Banda C.E.; Banda Opcional	9500	Manguera de radiador Superior - Mot. a Tubo	24436
Banda Ventilador C/51 3/8" Banda C.E.	9510	Termostato 160° -	33576
Manguera de radiador Superior -	SIH250363C	Termostato 170° -	33577
Manguera de radiador Inferior Strt. Manguera	SIH250363C	Termostato 190° -	33579
Manguera Calefacción & Connectors entrada a B.A. -	SIH300363C	Termostato 180° -	33578
Manguera de paso De paso -	CHARTER 1 3/4"	CUMMINS N14	
Manguera Calefacción & Connectors Toma de Calefacción -	30T 3/4"	Banda Platinum Quality, Vent. C/Banda de 45 1/8"	PQ28445
Manguera Calefacción & Connectors Calefacción de salida -	30T 5/8"	Banda Platinum Quality, A.A. C/Banda de 42 1/2"	PQ17420
Manguera de radiador Inferior - Tubo a Rad.	21472	Banda Platinum Quality, A.A. C/Banda de 44"	PQ17440
Termostato 190° -	33599	Banda Platinum Quality, Alt. C/Banda de 50 3/4"	PQ28501
Detroit Diesel 6-Cyl. 12.7 L Diesel		Banda Platinum Quality, Vent. C/Banda de 49 7/8"	PQ28492
Banda Ventilador C/50 3/8" Banda C.E.; Banda Recomendada	3/9500PB	Banda Platinum Quality, Vent. C/Banda de 48 5/8"	PQ28480
Banda Alt. -	2/9510PB	Banda Platinum Quality, Vent. C/Banda de 43 1/2"	PQ28429
Banda Ventilador C/50 3/8" Banda C.E.; Banda Opcional	9500	Banda Platinum Quality, Alt. C/Banda de 46 1/2"	PQ17460
Banda Ventilador C/51 3/8" Banda C.E.	9510	Banda Platinum Quality, A.A. C/Banda de 43 1/2"	PQ17430
Manguera de radiador Superior -	SIH250363C	Banda Platinum Quality, A.A. C/Banda de 54 3/8"	PQ17540
Manguera de radiador Inferior Strt. Manguera	SIH250363C	Banda Platinum Quality, Vent. C/Banda de 47 7/8"	PQ28473
Manguera Calefacción & Connectors entrada a B.A. -	SIH300363C	Banda Platinum Quality, Alt. de 90A. C/Banda de 45 1/2"	PQ17450
Manguera Calefacción & Connectors Calefacción de salida -	30T 5/8"	Banda Platinum Quality, A.A. C/Banda de 45 3/8"	PQ17450
Manguera de paso De paso -	CHARTER 1 3/4"	Banda Platinum Quality, A.A. C/Banda de 44 7/8"	PQ17450
		Banda Platinum Quality, Vent. C/Banda de 44 1/4"	PQ28437



Banda PowerBand, Vent.C/Banda de 48 5/8"	2/TR28480PB	Caterpillar 3176 Diesel	
Banda PowerBand, Vent.C/Banda de 47 7/8"	2/TR28473PB	Banda Ventilador & Alt. C/112" B.B.C.; C/74 1/2" Banda C.E.	K080740
Banda PowerBand, Alt. C/Banda de 50 3/4"	2/TR28501PB	Banda Ventilador & Alt. C/112" B.B.C.; C/74" Banda C.E.	K080733
Banda PowerBand, Vent.C/Banda de 44 1/4"	2/TR28437PB	Banda Ventilador & Alt. C/112" B.B.C.; C/75" Banda C.E.	K080751
Banda PowerBand, Alt. C/Banda de 46 1/2"	2/9463PB	Banda Ventilador & Alt. C/120" B.B.C.	K080680
Banda PowerBand, Vent.C/Banda de 49 7/8"	2/TR28492PB	Banda A.A. C/48 1/2" Banda C.E.	9480
Banda PowerBand, Alt. C/90A. Alt.; C/Banda de 45 1/2"	2/9451PB	Banda A.A. C/47 1/2" Banda C.E.	9470
Banda PowerBand, Vent.C/Banda de 43 1/2"	2/TR28429PB	Banda A.A. C/45 1/2" Banda C.E.	9451
Banda V, A.A. C/Banda de 41 3/8"	8416 GS	Banda A.A. C/50 1/2" Banda C.E.	9500
Banda V, A.A. C/Banda de 40 7/8"	8405 GS	Banda A.A. C/51 1/2" Banda C.E.	9510
Banda V, A.A. C/Banda de 42 7/8"	8430 GS	Manguera de radiador Inferior - Tubo a Rad. -	SIH250363C
Banda Micro-V, B.A.C/Banda de 45"	K040445	Manguera de radiador Superior - Tubo a Rad. -	SIH250363C
Banda Micro-V, B.A. C/Banda de 43 1/2"	K040430	Manguera de radiador Superior - Mot. a Tubo -	SIH200363C
Manguera inferior Recta, C/Enfriador de Flujo	CHARTER 1 1/4"	Manguera Calefacción & Connectors Toma de Calefacción -	30T 3/4"
Manguera de paso Mang. de Paso, Recta	CHARTER 1 1/2"	Manguera Calefacción & Connectors Calefacción de salida -	30T 5/8"
Manguera superior Recta, C/Postenfriador	CHARTER 2 1/2"	Manguera de radiador Inferior - Mot. a Tubo	24436
Manguera superior Recta	CHARTER 2"	Termostato 160° -	33576
Manguera inferior Recta, C/Postenfriador	CHARTER 3"	Termostato 170° -	33577
Manguera inferior Recta, S/Postenfriador	CHARTER 2 1/2"	Termostato 190° -	33579
Manguera de calefacción y conexiones Mang. de Calefacción, Recta. C/D.I.	CHARTER 3/4"	Termostato 180° -	33578
Manguera de paso C/Postenfriador	21488		
Manguera superior Flexible; Vulco-Flex GS	26510		
Cummins N14 Diesel		Caterpillar 3406 Diesel	
Banda Ventilador C/43 1/2" Banda C.E.; Banda Opcional	TR28429	Termostato 160° -	33576
Banda Ventilador C/44 1/4" Banda C.E.; Banda Opcional	TR28437	Termostato 170° -	33577
Banda Ventilador C/47 7/8" Banda C.E.; Banda Opcional	TR28473	Termostato 190° -	33579
Banda Ventilador C/49 7/8" Banda C.E.; Banda Opcional	TR28492	Termostato 180° -	33578
Banda Alt. C/50 3/4" Banda C.E.; Banda Opcional	TR28501		
Banda Ventilador C/45 1/8" Banda C.E.	TR28445	Cummins C Series 8.3 L Diesel	
Banda Ventilador C/48 5/8" Banda C.E.; Banda Opcional	TR28480	Termostato 181° C/Un solo Termostato	33959
Banda Alt. C/46 1/2" Banda C.E.; Banda Recomendada	2/9463PB	Termostato 180° C/Doble Termostatos	33966
Banda Ventilador C/43 1/2" Banda C.E.; Banda Recomendada	2/TR28429PB		
Banda Ventilador C/44 1/4" Banda C.E.; Banda Recomendada	2/TR28437PB	Cummins L10 Diesel	
Banda Ventilador C/48 5/8" Banda C.E.; Banda Recomendada	2/TR28480PB	Termostato 160° S/ Bajo Flujo de enfriamiento	33576
Banda Ventilador C/47 7/8" Banda C.E.; Banda Recomendada	2/TR28437PB	Termostato 170° S/ Bajo Flujo de enfriamiento	33577
Banda Ventilador C/49 7/8" Banda C.E.; Banda Recomendada	2/TR28492PB	Termostato 190° S/ Bajo Flujo de enfriamiento	33579
Banda Alt. C/50 3/4" Banda C.E.; Banda Recomendada	2/TR28501PB	Termostato 180° S/ Bajo Flujo de enfriamiento	33578
Banda Alt. C/90A. Alt.; C/45 1/2" Banda C.E.; Banda Recomendada	2/9451PB	Termostato 175° C/Bajo Flujo de enfriamiento	33960
Banda A.A. C/44 7/8" Banda C.E.	9447		
Banda A.A. C/41 3/8" Banda C.E.	9412	CUMMINS M11	
Banda A.A. C/54 3/8" Banda C.E.	9540	Banda Platinum Quality, A.A.	PQ17550
Banda A.A. C/44" Banda C.E.	9435	Banda Micro-V, Vent.	K080496
Banda A.A. C/42 1/2" Banda C.E.	9420	Banda Micro-V, Alt.	K050345
Banda Alt. C/90A. Alt.; C/45 1/2" Banda C.E.; Banda Opcional	9451	Manguera de paso Mang. de Paso, Recta	CHARTER 1 3/4"
Banda A.A. C/45 3/8" Banda C.E.	9451	Manguera superior Recta, Motor a Tubo	CHARTER 2 1/4"
Banda A.A. C/42 7/8" Banda C.E.	9425	Manguera inferior Recta	CHARTER 2 1/2"
Banda Alt. C/46 1/2" Banda C.E.; Banda Opcional	9463	Manguera superior Recta, Tubo a Rad.	CHARTER 2 1/2"
Banda A.A. C/43 1/2" Banda C.E.	9430		
Banda A.A. C/40 7/8" Banda C.E.	9405	Cummins M11 Diesel	
Banda B.A. C/43 1/2" Banda C.E.	K040430	Banda Ventilador -	K080496
Banda B.A. C/45" Banda C.E.	K040445	Banda A.A. -	9545
Manguera de radiador Inferior C/Postenfriador	SIH300363C	Banda Alt. -	K050345
Manguera de radiador Superior C/Postenfriador	SIH250363C	Manguera de radiador Superior - Tubo a Rad. -	SIH250363C
Manguera de radiador Inferior S/ Postenfriador	SIH250363C	Manguera de radiador Inferior -	SIH250363C
Manguera de radiador Superior S/ Postenfriador	SIH200363C	Manguera de paso De paso -	CHARTER 1 3/4"
Manguera de radiador Superior C/Un solo Manguera	2T170	Manguera de radiador Superior - Mot. a Tubo	24436
Manguera de paso De paso -	CHARTER 1 1/2"	Termostato 160° -	33576
Manguera Calefacción & Connectors Calefacción -	30T 3/4"	Termostato 170° -	33577
Manguera Postenfriador	21488	Termostato 190° -	33579
Termostato 160° -	33576	Termostato 180° -	33578
Termostato 170° -	33577		
Termostato 180° -	33578	CUMMINS N14	
Termostato 190° -	33579	Banda Platinum Quality, Vent. C/Banda de 49 7/8"	PQ28492
Detroit Diesel 6-Cyl. 11.1 L Diesel		Banda Platinum Quality, Vent. C/Banda de 45 1/8"	PQ28445
Termostato 190° -	33599	Banda Platinum Quality, A.A. C/Banda de 44"	PQ17440
Detroit Diesel 6-Cyl. 12.7 L Diesel		Banda Platinum Quality, A.A. C/Banda de 42 7/8"	PQ17430
Banda Ventilador C/50 3/8" Banda C.E.; Banda Recomendada	3/9500PB	Banda Platinum Quality, Vent. C/Banda de 48 5/8"	PQ28480
Banda Alt. -	2/9510PB	Banda Platinum Quality, Vent. C/Banda de 47 7/8"	PQ28473
Banda Ventilador C/51 3/8" Banda C.E.	9510	Banda Platinum Quality, A.A. C/Banda de 45 3/8"	PQ17450
Banda Ventilador C/50 3/8" Banda C.E.; Banda Opcional	9500	Banda Platinum Quality, Alt. C/Banda de 46 1/2"	PQ17460
Manguera Calefacción & Connectors entrada a B.A. -	SIH300363C	Banda Platinum Quality, A.A. C/Banda de 44 7/8"	PQ17450
Manguera de radiador Inferior Strt. Manguera	SIH250363C	Banda Platinum Quality, A.A. C/Banda de 42 1/2"	PQ17420
Manguera de radiador Superior -	SIH250363C	Banda Platinum Quality, A.A. C/Banda de 43 1/2"	PQ17430
Manguera Calefacción & Connectors Toma de Calefacción -	30T 3/4"	Banda Platinum Quality, A.A. C/Banda de 54 3/8"	PQ17540
Manguera Calefacción & Connectors Calefacción de salida -	30T 5/8"	Banda Platinum Quality, Alt. C/Banda de 50 3/4"	PQ28501
Manguera de paso De paso -	CHARTER 1 3/4"	Banda Platinum Quality, Vent. C/Banda de 43 1/2"	PQ28429
Manguera de radiador Inferior - Tubo a Rad.	21472	Banda Platinum Quality, Vent. C/Banda de 44 1/4"	PQ28437
Termostato 190° -	33599	Banda Platinum Quality, Alt. de 90A., C/Banda de 45 1/2"	PQ17450
1995		Banda PowerBand, Vent.C/Banda de 49 7/8"	2/TR28492PB
		Banda PowerBand, Vent.C/Banda de 43 1/2"	2/TR28429PB
		Banda PowerBand, Alt. C/90A. Alt.; C/Banda de 45 1/2"	2/9451PB
		Banda PowerBand, Alt. C/Banda de 50 3/4"	2/TR28501PB
		Banda PowerBand, Vent.C/Banda de 44 1/4"	2/TR28437PB
		Banda PowerBand, Alt. C/Banda de 46 1/2"	2/9463PB
		Banda PowerBand, Vent.C/Banda de 48 5/8"	2/TR28480PB
		Banda PowerBand, Vent.C/Banda de 47 7/8"	2/TR28473PB



Banda V, A.A. C/Banda de 40 7/8"	8405 GS	Banda A.A. C/48 1/2" Banda C.E.	9480
Banda V, A.A. C/Banda de 41 3/8"	8416 GS	Banda A.A. C/47 1/2" Banda C.E.	9470
Banda Micro-V, B.A.C/Banda de 45"	K040445	Banda A.A. C/51 1/2" Banda C.E.	9510
Banda Micro-V, B.A. C/Banda de 43 1/2"	K040430	Banda A.A. C/45 1/2" Banda C.E.	9451
Manguera de paso Mang. de Paso, Recta	CHARTER 1 1/2"	Banda A.A. C/50 1/2" Banda C.E.	9500
Manguera inferior Recta, C/Enfriador de Flujo	CHARTER 1 1/4"	Manguera de radiador Inferior - Tubo a Rad. -	SIH250363C
Manguera superior Recta, C/Postenfriador	CHARTER 2 1/2"	Manguera de radiador Superior - Tubo a Rad. -	SIH250363C
Manguera inferior Recta, S/Postenfriador	CHARTER 2 1/2"	Manguera de radiador Superior - Mot. a Tubo -	SIH200363C
Manguera de calefacción y conexiones Mang. de Calefacción, Recta. C/D.I.	CHARTER 3/4"	Manguera Calefacción & Connectors Toma de Calefacción -	30T 3/4"
Manguera inferior Recta, C/Postenfriador	CHARTER 3"	Manguera Calefacción & Connectors Calefacción de salida -	30T 5/8"
Manguera superior Recta	CHARTER 2"	Manguera de radiador Inferior - Mot. a Tubo	24436
Manguera de paso C/Postenfriador	21488	Termostato 160° -	33576
Manguera superior Flexible; Vulco-Flex GS	26510	Termostato 170° -	33577
		Termostato 180° -	33578
		Termostato 190° -	33579
Cummins N14 Diesel		Caterpillar 3306 Diesel	
Banda Ventilador C/48 5/8" Banda C.E.; Banda Opcional	TR28480	Manguera de radiador Inferior -	SIH250363C
Banda Ventilador C/49 7/8" Banda C.E.; Banda Opcional	TR28492	Manguera de radiador Superior -	SIH250363C
Banda Ventilador C/43 1/2" Banda C.E.; Banda Opcional	TR28429	Manguera Calefacción & Connectors Calefacción -	30T 3/4"
Banda Ventilador C/45 1/8" Banda C.E.	TR28445	Termostato 175° -	33549
Banda Ventilador C/47 7/8" Banda C.E.; Banda Opcional	TR28473	Caterpillar 3406 Diesel	
Banda Ventilador C/44 1/4" Banda C.E.; Banda Opcional	TR28437	Termostato 160° -	33576
Banda Alt. C/50 3/4" Banda C.E.; Banda Opcional	TR28501	Termostato 170° -	33577
Banda Ventilador C/43 1/2" Banda C.E.; Banda Recomendada	2/TR28429PB	Termostato 190° -	33579
Banda Alt. C/46 1/2" Banda C.E.; Banda Recomendada	2/9463PB	Termostato 180° -	33578
Banda Alt. C/90A. Alt.; C/45 1/2" Banda C.E.; Banda Recomendada	2/9451PB	Cummins L10 Diesel	
Banda Ventilador C/49 7/8" Banda C.E.; Banda Recomendada	2/TR28492PB	Termostato 160° S/ Bajo Flujo de enfriamiento	33576
Banda Alt. C/50 3/4" Banda C.E.; Banda Recomendada	2/TR28501PB	Termostato 170° S/ Bajo Flujo de enfriamiento	33577
Banda Ventilador C/48 5/8" Banda C.E.; Banda Recomendada	2/TR28480PB	Termostato 180° S/ Bajo Flujo de enfriamiento	33578
Banda Ventilador C/47 7/8" Banda C.E.; Banda Recomendada	2/TR28473PB	Termostato 190° S/ Bajo Flujo de enfriamiento	33579
Banda Ventilador C/44 1/4" Banda C.E.; Banda Recomendada	2/TR28437PB	Termostato 175° C/Bajo Flujo de enfriamiento	33960
Banda A.A. C/44 7/8" Banda C.E.	9447	Cummins M11 Diesel	
Banda A.A. C/42 1/2" Banda C.E.	9420	Termostato 160° -	33576
Banda Alt. C/90A. Alt.; C/45 1/2" Banda C.E.; Banda Opcional	9451	Termostato 170° -	33577
Banda A.A. C/44" Banda C.E.	9435	Termostato 180° -	33578
Banda A.A. C/42 7/8" Banda C.E.	9425	Termostato 190° -	33579
Banda A.A. C/43 1/2" Banda C.E.	9430	CUMMINS N14	
Banda Alt. C/46 1/2" Banda C.E.; Banda Opcional	9463	Banda Platinum Quality, Alt. C/Banda de 50 3/4"	PQ28501
Banda A.A. C/40 7/8" Banda C.E.	9405	Banda Platinum Quality, A.A. C/Banda de 44 7/8"	PQ17450
Banda A.A. C/54 3/8" Banda C.E.	9540	Banda Platinum Quality, A.A. C/Banda de 54 3/8"	PQ17540
Banda A.A. C/41 3/8" Banda C.E.	9412	Banda Platinum Quality, Vent. C/Banda de 45 1/8"	PQ28445
Banda A.A. C/45 3/8" Banda C.E.	9451	Banda Platinum Quality, Vent. C/Banda de 43 1/2"	PQ28429
Banda B.A. C/45" Banda C.E.	K040445	Banda Platinum Quality, Vent. C/Banda de 49 7/8"	PQ28492
Banda B.A. C/43 1/2" Banda C.E.	K040430	Banda Platinum Quality, Vent. C/Banda de 48 5/8"	PQ28480
Manguera de radiador Inferior C/Postenfriador	SIH300363C	Banda Platinum Quality, A.A. C/Banda de 45 3/8"	PQ17450
Manguera de radiador Inferior S/ Postenfriador	SIH250363C	Banda Platinum Quality, A.A. C/Banda de 43 1/2"	PQ17430
Manguera de radiador Superior C/Postenfriador	SIH250363C	Banda Platinum Quality, A.A. C/Banda de 44"	PQ17440
Manguera de radiador Superior S/ Postenfriador	SIH200363C	Banda Platinum Quality, A.A. C/Banda de 42 1/2"	PQ17420
Manguera de radiador Superior C/Un solo Manguera	2T170	Banda Platinum Quality, A.A. C/Banda de 42 7/8"	PQ17430
Manguera de paso De paso -	CHARTER 1 1/2"	Banda Platinum Quality, Vent. C/Banda de 44 1/4"	PQ28437
Manguera Calefacción & Connectors Calefacción -	30T 3/4"	Banda Platinum Quality, Alt. C/Banda de 46 1/2"	PQ17460
Manguera Postenfriador	21488	Banda Platinum Quality, Alt. de 90A., C/Banda de 45 1/2"	PQ17450
Termostato 160° -	33576	Banda Platinum Quality, Vent. C/Banda de 47 7/8"	PQ28473
Termostato 170° -	33577	Banda PowerBand, Vent.C/Banda de 43 1/2"	2/TR28429PB
Termostato 190° -	33579	Banda PowerBand, Vent.C/Banda de 47 7/8"	2/TR28473PB
Termostato 180° -	33578	Banda PowerBand, Vent.C/Banda de 44 1/4"	2/TR28437PB
Detroit Diesel 6-Cyl. 11.1 L Diesel		Banda PowerBand, Vent.C/Banda de 48 5/8"	2/TR28480PB
Manguera Calefacción & Connectors entrada a B.A. -	SIH300363C	Banda PowerBand, Alt. C/90A. Alt.; C/Banda de 45 1/2"	2/9451PB
Manguera de radiador Inferior - Tubo a Rad. Strt. Manguera	SIH250363C	Banda PowerBand, Alt. C/Banda de 46 1/2"	2/9463PB
Manguera de radiador Inferior -	SIH250363C	Banda PowerBand, Vent.C/Banda de 49 7/8"	2/TR28492PB
Manguera de radiador Superior -	SIH250363C	Banda PowerBand, Alt. C/Banda de 50 3/4"	2/TR28501PB
Manguera Calefacción & Connectors Calefacción de salida -	30T 5/8"	Banda V, A.A. C/Banda de 41 3/8"	8416 GS
Manguera Calefacción & Connectors Toma de Calefacción -	30T 3/4"	Banda V, A.A. C/Banda de 40 7/8"	8405 GS
Manguera de paso De paso -	CHARTER 1 3/4"	Banda Micro-V, B.A. C/Banda de 4 Costillas y C.E. de 45"	K040445
Manguera de radiador Inferior - Tubo a Rad.	21472	Banda Micro-V, B.A. C/Banda de 4 Costillas y C.E. de 43 1/2"	K040430
Termostato 190° -	33599	Banda Micro-V, B.A. C/Banda de 6 costillas	K060425
DETROIT DIESEL SERIE 60		Manguera inferior Recta, S/Postenfriador	CHARTER 2 1/2"
Manguera de calefacción y conexiones Mang. Calefacción, Salida	35B 5/8"	Manguera superior Recta, C/Postenfriador	CHARTER 2 1/2"
Manguera de paso Mang. de Paso, Recta	CHARTER 1 3/4"	Manguera inferior Recta, C/Enfriador de Flujo	CHARTER 1 1/4"
Manguera inferior Recta, Tubo a Rad.	CHARTER 2 1/2"	Manguera de paso Mang. de Paso, Recta	CHARTER 1 1/2"
Manguera inferior Recta	CHARTER 2 1/2"	Manguera superior Recta	CHARTER 2"
Manguera superior Recta	CHARTER 2 1/2"	Manguera inferior Recta, C/Postenfriador	CHARTER 3"
Manguera de calefacción y conexiones Mang. de Calefacción, Recta. Entra	CHARTER 3/4"	Manguera de calefacción y conexiones Mang. de Calefacción, Recta. C/D.I.	CHARTER 3/4"
Manguera de paso Mang. de Paso, Recta, Entrada a B.A.	CHARTER 3"	Manguera de paso C/Postenfriador	21488
Manguera inferior Tubo a Rad.	21472	Manguera superior Flexible; Vulco-Flex GS	26510
1994		Cummins N14 Diesel	
Caterpillar 3176 Diesel		Banda Ventilador C/48 5/8" Banda C.E.; Banda Opcional	TR28480
Banda Ventilador & Alt. C/112" B.B.C.; C/74 1/2" Banda C.E.	K080740	Banda Ventilador C/47 7/8" Banda C.E.; Banda Opcional	TR28473
Banda Ventilador & Alt. C/112" B.B.C.; C/74" Banda C.E.	K080733	Banda Ventilador C/44 1/4" Banda C.E.; Banda Opcional	TR28437
Banda Ventilador & Alt. C/112" B.B.C.; C/75" Banda C.E.	K080751		
Banda Ventilador & Alt. C/120" B.B.C.	K080680		



Banda Alt. C/50 3/4" Banda C.E.; Banda Opcional	TR28501	Manguera de radiador Inferior - Mot. a Tubo	24436
Banda Ventilador C/43 1/2" Banda C.E.; Banda Opcional	TR28429	Termostato 160° -	33576
Banda Ventilador C/49 7/8" Banda C.E.; Banda Opcional	TR28492	Termostato 170° -	33577
Banda Ventilador C/45 1/8" Banda C.E.	TR28445	Termostato 190° -	33579
Banda Ventilador C/48 5/8" Banda C.E.; Banda Recomendada	2/TR28480PB	Termostato 180° -	33578
Banda Ventilador C/47 7/8" Banda C.E.; Banda Recomendada	2/TR28473PB	Caterpillar 3306 Diesel	
Banda Ventilador C/44 1/4" Banda C.E.; Banda Recomendada	2/TR28437PB	Manguera de radiador Inferior -	SIH250363C
Banda Alt. C/46 1/2" Banda C.E.; Banda Recomendada	2/9463PB	Manguera de radiador Superior -	SIH250363C
Banda Ventilador C/49 7/8" Banda C.E.; Banda Recomendada	2/TR28492PB	Manguera Calefacción & Connectors Calefacción -	30T 3/4"
Banda Ventilador C/43 1/2" Banda C.E.; Banda Recomendada	2/TR28429PB	Termostato 175° -	33549
Banda Alt. C/50 3/4" Banda C.E.; Banda Recomendada	2/TR28501PB	Caterpillar 3406 Diesel	
Banda Alt. C/90A. Alt.; C/45 1/2" Banda C.E.; Banda Recomendada	2/9451PB	Banda Ventilador C/62 3/8" Banda C.E.	TR20619
Banda Alt. C/46 1/2" Banda C.E.; Banda Opcional	9463	Banda Ventilador C/59 1/8" Banda C.E.	TR22588
Banda A.A. C/42 1/2" Banda C.E.	9420	Banda Ventilador C/65" Banda C.E.	TR22648
Banda A.A. C/42 7/8" Banda C.E.	9425	Banda Ventilador C/63" Banda C.E.	TR22625
Banda A.A. C/44 7/8" Banda C.E.	9447	Banda Alt. & A.A. C/55 1/4" Banda C.E.; Banda Recomendada	2/9550PB
Banda A.A. C/43 1/2" Banda C.E.	9430	Banda Alt. & A.A. C/51 1/2" Banda C.E.; Banda Recomendada	2/9510PB
Banda A.A. C/44" Banda C.E.	9435	Banda Alt. & A.A. C/57 1/2" Banda C.E.; Banda Recomendada	2/9570PB
Banda A.A. C/41 3/8" Banda C.E.	9412	Banda Alt. & A.A. C/51 1/2" Banda C.E.; Banda Opcional	9510
Banda A.A. C/54 3/8" Banda C.E.	9540	Banda Alt. & A.A. C/55 1/4" Banda C.E.; Banda Opcional	9550
Banda A.A. C/40 7/8" Banda C.E.	9405	Banda Alt. & A.A. C/57 1/2" Banda C.E.; Banda Opcional	9570
Banda Alt. C/90A. Alt.; C/45 1/2" Banda C.E.; Banda Opcional	9451	Manguera de radiador Inferior -	SIH250363C
Banda A.A. C/45 3/8" Banda C.E.	9451	Manguera de radiador Superior	23562
Banda B.A. C/4-Banda acanalada; C/45" Banda C.E.	K040445	Termostato 160° -	33576
Banda B.A. C/6-Banda acanalada	K060425	Termostato 170° -	33577
Banda B.A. C/4-Banda acanalada; C/43 1/2" Banda C.E.	K040430	Termostato 180° -	33578
Manguera de radiador Inferior C/Postenfriador	SIH300363C	Termostato 190° -	33579
Manguera de radiador Superior C/Postenfriador	SIH250363C	Cummins C Series 8.3 L Diesel	
Manguera de radiador Superior S/ Postenfriador	SIH200363C	Termostato 180° C/Doble Termostatos	33966
Manguera de radiador Inferior S/ Postenfriador	SIH250363C	Termostato 181° C/Un solo Termostato	33959
Manguera de radiador Superior C/Un solo Manguera	2T170	CUMMINS L10	
Manguera Calefacción & Connectors Calefacción -	30T 3/4"	Banda V. A.A. S/ Turbo; C/Banda de 51 7/8"	TR22508
Manguera de paso De paso -	CHARTER 1 1/2"	Banda Platinum Quality, A.A. C/Turbo; C/Banda de 55"	PQ17550
Manguera Postenfriador	21488	Banda Platinum Quality, A.A. C/Banda de 51 1/4"	PQ17510
Termostato 160° -	33576	Banda Platinum Quality, A.A. S/ Turbo; C/Banda de 52 7/8"	PQ17530
Termostato 170° -	33577	Banda Platinum Quality, A.A. C/Turbo; C/Banda de 53 1/4"	PQ17530
Termostato 180° -	33578	Banda Micro-V, Vent. C/Banda de 49 1/8"	K080485
Termostato 190° -	33579	Banda Micro-V, Vent. C/Banda de 57 5/8"	K080570
Detroit Diesel 6-Cyl. 11.1 L Diesel		Banda Micro-V, Vent. C/Banda de 59 1/8"	K080585
Manguera Calefacción & Connectors entrada a B.A. -	SIH300363C	Banda Micro-V, Vent. C/Banda de 69 5/8"	K080690
Manguera de radiador Inferior Strt. Manguera	SIH250363C	Banda V. A.A. S/ Turbo; C/Banda de 57 1/4"	8573 GS
Manguera de radiador Superior -	SIH250363C	Banda Micro-V, Alt. S/ Turbo	K050340
Manguera de paso De paso -	CHARTER 1 3/4"	Banda Micro-V, Alt. C/Turbo	K050350
Manguera Calefacción & Connectors Calefacción de salida -	30T 5/8"	Manguera superior Recta, S/Efriador de Flujo; Tubo a Rad.	CHARTER 2 1/2"
Manguera Calefacción & Connectors Toma de Calefacción -	30T 3/4"	Manguera de paso Mang. de Paso, Recta	CHARTER 1 1/2"
Manguera de radiador Inferior - Tubo a Rad.	21472	Manguera inferior Recta, S/Enfriador de Flujo, Tubo a Tubo	CHARTER 2 1/2"
Termostato 190° -	33599	Manguera inferior Recta, S/Enfriador de Flujo, Motor a Tubo	CHARTER 2 1/2"
Detroit Diesel 6-Cyl. 12.7 L Diesel		Manguera de calefacción y conexiones Mang. de Calefacción, Recta. C/D.I.	CHARTER 3/4"
Manguera Calefacción & Connectors entrada a B.A. -	SIH300363C	Manguera superior Recta, S/Efriador de Flujo; Tubo a Rad.	CHARTER 2 1/4"
Manguera de radiador Inferior Strt. Manguera	SIH250363C	Manguera inferior VibraFlex GS - Joroba; S/Enfriador de Flujo; Tubo	23572
Manguera de radiador Superior -	SIH250363C	Termostato Termostato, Servicio Pesado	33960
Manguera Calefacción & Connectors Toma de Calefacción -	30T 3/4"	Cummins L10 Diesel	
Manguera Calefacción & Connectors Calefacción de salida -	30T 5/8"	Banda Ventilador C/49 1/8" Banda C.E.	K080485
Manguera de paso De paso -	CHARTER 1 3/4"	Banda Ventilador C/57 5/8" Banda C.E.	K080570
Manguera de radiador Inferior - Tubo a Rad.	21472	Banda Ventilador C/59 1/8" Banda C.E.	K080585
DETROIT DIESEL SERIE 60		Banda Ventilador C/69 5/8" Banda C.E.	K080690
Manguera inferior Recta	CHARTER 2 1/2"	Banda A.A. C/55" Banda C.E.	9545
Manguera de paso Mang. de Paso, Recta	CHARTER 1 3/4"	Banda A.A. C/53 1/4" Banda C.E.	9530
Manguera superior Recta	CHARTER 2 1/2"	Banda A.A. C/51 1/4" Banda C.E.	9510
Manguera de calefacción y conexiones Mang. Calefacción, Salida	35B 5/8"	Banda Alt. -	K050350
Manguera de paso Mang. de Paso, Recta, Entrada a B.A.	CHARTER 3"	Manguera de radiador Superior - Tubo a Rad. S/ Bajo Flujo de enfriamiento	SIH250363C
Manguera de calefacción y conexiones Mang. de Calefacción, Recta. Entra	CHARTER 3/4"	Manguera de radiador Inferior - Mot. a Tubo S/ Bajo Flujo de enfriamiento	SIH250363C
Manguera inferior Tubo a Rad.	21472	Manguera de radiador Inferior - Tubo a Tubo S/ Bajo Flujo de enfriamiento	SIH250363C
1993		Manguera de paso De paso -	CHARTER 1 1/2"
Caterpillar 3176 Diesel		Manguera Calefacción & Connectors Calefacción -	30T 3/4"
Banda Ventilador & Alt. C/112" B.B.C.; C/74" Banda C.E.	K080733	Manguera de radiador Superior - Mot. a Tubo	24436
Banda Ventilador & Alt. C/112" B.B.C.; C/74 1/2" Banda C.E.	K080740	Manguera de radiador Inferior - Tubo a Rad.	23572
Banda Ventilador & Alt. C/112" B.B.C.; C/75" Banda C.E.	K080751	Termostato 160° S/ Bajo Flujo de enfriamiento	33576
Banda Ventilador & Alt. C/120" B.B.C.	K080680	Termostato 170° S/ Bajo Flujo de enfriamiento	33577
Banda A.A. C/48 1/2" Banda C.E.	9480	Termostato 190° S/ Bajo Flujo de enfriamiento	33579
Banda A.A. C/47 1/2" Banda C.E.	9470	Termostato 180° S/ Bajo Flujo de enfriamiento	33578
Banda A.A. C/45 1/2" Banda C.E.	9451	Termostato 175° C/Bajo Flujo de enfriamiento	33960
Banda A.A. C/51 1/2" Banda C.E.	9510	CUMMINS N14	
Banda A.A. C/50 1/2" Banda C.E.	9500	Banda Platinum Quality, Vent. C/Banda de 44 1/4"	PQ28437
Manguera de radiador Inferior - Tubo a Rad. -	SIH250363C	Banda Platinum Quality, Vent. C/Banda de 45 1/8"	PQ28445
Manguera de radiador Superior - Tubo a Rad. -	SIH250363C	Banda Platinum Quality, A.A. C/Banda de 44"	PQ17440
Manguera de radiador Superior - Mot. a Tubo -	SIH200363C	Banda Platinum Quality, Vent. C/Banda de 47 7/8"	PQ28473
Manguera Calefacción & Connectors Calefacción de salida -	30T 5/8"	Banda Platinum Quality, Vent. C/Banda de 48 5/8"	PQ28480
Manguera Calefacción & Connectors Toma de Calefacción -	30T 3/4"	Banda Platinum Quality, Vent. C/Banda de 49 7/8"	PQ28492



Banda Platinum Quality, A.A. C/Banda de 45 3/8"	PQ17450	Manguera Calefacción & Connectors Toma de Calefacción -	30T 3/4"
Banda Platinum Quality, Alt. C/Banda de 50 3/4"	PQ28501	Manguera Calefacción & Connectors Calefacción de salida -	30T 5/8"
Banda Platinum Quality, A.A. C/Banda de 42 1/2"	PQ17420	Manguera de paso De paso -	CHARTER 1 3/4"
Banda Platinum Quality, A.A. C/Banda de 42 7/8"	PQ17430	Manguera de radiador Inferior - Tubo a Rad.	21472
Banda Platinum Quality, Alt. de 90A., C/Banda de 45 1/2"	PQ17450	Termostato 190° -	33599
Banda Platinum Quality, A.A. C/Banda de 44 7/8"	PQ17450	Detroit Diesel 6-Cyl. 12.7 L Diesel	
Banda Platinum Quality, Alt. C/Banda de 46 1/2"	PQ17460	Manguera Calefacción & Connectors entrada a B.A. -	SIH300363C
Banda Platinum Quality, A.A. C/Banda de 43 1/2"	PQ17430	Manguera de radiador Inferior Strt. Manguera	SIH250363C
Banda Platinum Quality, Vent. C/Banda de 43 1/2"	PQ28429	Manguera de radiador Superior -	SIH250363C
Banda Platinum Quality, A.A. C/Banda de 54 3/8"	PQ17540	Manguera Calefacción & Connectors Calefacción de salida -	30T 5/8"
Banda PowerBand, Vent.C/Banda de 48 5/8"	2/TR28480PB	Manguera de paso De paso -	CHARTER 1 3/4"
Banda PowerBand, Alt. C/Banda de 50 3/4"	2/TR28501PB	Manguera Calefacción & Connectors Toma de Calefacción -	30T 3/4"
Banda PowerBand, Alt. C/90A. Alt.: C/Banda de 45 1/2"	2/9451PB	Manguera de radiador Inferior - Tubo a Rad.	21472
Banda PowerBand, Vent.C/Banda de 49 7/8"	2/TR28492PB	DETROIT DIESEL SERIE 60	
Banda PowerBand, Vent.C/Banda de 44 1/4"	2/TR28437PB	Manguera de paso Mang. de Paso, Recta	CHARTER 1 3/4"
Banda PowerBand, Alt. C/Banda de 46 1/2"	2/9463PB	Manguera superior Recta	CHARTER 2 1/2"
Banda PowerBand, Vent.C/Banda de 47 7/8"	2/TR28473PB	Manguera inferior Recta	CHARTER 2 1/2"
Banda PowerBand, Vent.C/Banda de 43 1/2"	2/TR28429PB	Manguera de calefacción y conexiones Mang. Calefacción, Salida	35B 5/8"
Banda V, A.A. C/Banda de 40 7/8"	8405 GS	Manguera de paso Mang. de Paso, Recta, Entrada a B.A.	CHARTER 3"
Banda V, A.A. C/Banda de 41 3/8"	8416 GS	Manguera de calefacción y conexiones Mang. de Calefacción, Recta. Entra	CHARTER 3/4"
Banda Micro-V, B.A. C/Banda de 6 Costillas y C.E. de 44"	K060435	Manguera inferior Tubo a Rad.	21472
Banda Micro-V, B.A. C/Banda de 6 Costillas y C.E. de 43"	K060425		
Banda Micro-V, B.A. C/Banda de 4 Costillas y C.E. de 45"	K040445		
Banda Micro-V, B.A. C/Banda de 4 Costillas y C.E. de 43 1/2"	K040430	1992	
Manguera superior Recta, C/Postenfriador	CHARTER 2 1/2"	Caterpillar 3176 Diesel	
Manguera de paso Mang. de Paso, Recta	CHARTER 1 1/2"	Banda Ventilador & Alt. C/112" B.B.C.; C/75" Banda C.E.	K080751
Manguera inferior Recta, S/Postenfriador	CHARTER 2 1/2"	Banda Ventilador & Alt. C/112" B.B.C.; C/74" Banda C.E.	K080733
Manguera inferior Recta, C/Enfriador de Flujo	CHARTER 1 1/4"	Banda Ventilador & Alt. C/112" B.B.C.; C/74 1/2" Banda C.E.	K080740
Manguera inferior Recta, C/Postenfriador	CHARTER 3"	Banda Ventilador & Alt. C/120" B.B.C.	K080680
Manguera superior Recta	CHARTER 2"	Banda A.A. C/45 1/2" Banda C.E.	9451
Manguera de calefacción y conexiones Mang. de Calefacción, Recta. C/D.I.	CHARTER 3/4"	Banda A.A. C/47 1/2" Banda C.E.	9470
Manguera de paso C/Postenfriador	21488	Banda A.A. C/51 1/2" Banda C.E.	9510
Manguera superior Flexible; Vulco-Flex GS	26510	Banda A.A. C/50 1/2" Banda C.E.	9500
		Banda A.A. C/48 1/2" Banda C.E.	9480
Cummins N14 Diesel		Manguera de radiador Superior - Mot. a Tubo -	SIH200363C
Banda Ventilador C/48 5/8" Banda C.E.; Banda Opcional	TR28480	Manguera de radiador Inferior - Tubo a Rad. -	SIH250363C
Banda Ventilador C/44 1/4" Banda C.E.; Banda Opcional	TR28437	Manguera de radiador Superior - Tubo a Rad. -	SIH250363C
Banda Ventilador C/49 7/8" Banda C.E.; Banda Opcional	TR28492	Manguera Calefacción & Connectors Toma de Calefacción -	30T 3/4"
Banda Ventilador C/45 1/8" Banda C.E.	TR28445	Manguera Calefacción & Connectors Calefacción de salida -	30T 5/8"
Banda Alt. C/50 3/4" Banda C.E.; Banda Opcional	TR28501	Manguera de radiador Inferior - Mot. a Tubo	24436
Banda Ventilador C/47 7/8" Banda C.E.; Banda Opcional	TR28473	Termostato 170° -	33577
Banda Ventilador C/43 1/2" Banda C.E.; Banda Opcional	TR28429	Termostato 160° -	33576
Banda Ventilador C/48 5/8" Banda C.E.; Banda Recomendada	2/TR28480PB	Termostato 180° -	33578
Banda Alt. C/46 1/2" Banda C.E.; Banda Recomendada	2/9463PB	Termostato 190° -	33579
Banda Alt. C/50 3/4" Banda C.E.; Banda Recomendada	2/TR28501PB	Caterpillar 3306 Diesel	
Banda Ventilador C/49 7/8" Banda C.E.; Banda Recomendada	2/TR28492PB	Manguera Calefacción & Connectors Toma de Calefacción -	30T 3/4"
Banda Alt. C/90A. Alt.; C/45 1/2" Banda C.E.; Banda Recomendada	2/9451PB	Manguera Calefacción & Connectors Calefacción de salida -	30T 5/8"
Banda Ventilador C/43 1/2" Banda C.E.; Banda Recomendada	2/TR28429PB	Manguera de radiador Inferior - Tubo a Rad.	21472
Banda Ventilador C/44 1/4" Banda C.E.; Banda Recomendada	2/TR28437PB	Manguera de radiador Superior - Mot. a Tubo	21891
Banda Ventilador C/47 7/8" Banda C.E.; Banda Recomendada	2/TR28473PB	Manguera de radiador Superior - Mot. a Tubo	23562
Banda Alt. C/46 1/2" Banda C.E.; Banda Opcional	9463	Manguera de radiador Superior - Tubo a Rad.	23562
Banda A.A. C/54 3/8" Banda C.E.	9540	Manguera de radiador Inferior - Mot. a Tubo	23562
Banda Alt. C/90A. Alt.; C/45 1/2" Banda C.E.; Banda Opcional	9451	Termostato 175° -	33549
Banda A.A. C/45 3/8" Banda C.E.	9451	Caterpillar 3406 Diesel	
Banda A.A. C/42 7/8" Banda C.E.	9425	Banda Ventilador C/65" Banda C.E.	TR22648
Banda A.A. C/42 1/2" Banda C.E.	9420	Banda Ventilador C/62 3/8" Banda C.E.	TR20619
Banda A.A. C/41 3/8" Banda C.E.	9412	Banda Ventilador C/63" Banda C.E.	TR22625
Banda A.A. C/40 7/8" Banda C.E.	9405	Banda Ventilador C/59 1/8" Banda C.E.	TR22588
Banda A.A. C/43 1/2" Banda C.E.	9430	Banda Alt. & A.A. C/57 1/2" Banda C.E.; Banda Recomendada	2/9570PB
Banda A.A. C/44 7/8" Banda C.E.	9447	Banda Alt. & A.A. C/55 1/4" Banda C.E.; Banda Recomendada	2/9550PB
Banda A.A. C/44" Banda C.E.	9435	Banda Alt. & A.A. C/51 1/2" Banda C.E.; Banda Recomendada	2/9510PB
Banda B.A. C/6-Banda acanalada; C/43" Banda C.E.	K060425	Banda Alt. & A.A. C/51 1/2" Banda C.E.; Banda Opcional	9510
Banda B.A. C/6-Banda acanalada; C/44" Banda C.E.	K060435	Banda Alt. & A.A. C/55 1/4" Banda C.E.; Banda Opcional	9550
Banda B.A. C/4-Banda acanalada; C/45" Banda C.E.	K040445	Banda Alt. & A.A. C/57 1/2" Banda C.E.; Banda Opcional	9570
Banda B.A. C/4-Banda acanalada; C/43 1/2" Banda C.E.	K040430	Manguera de radiador Inferior -	SIH250363C
Manguera de radiador Inferior C/Postenfriador	SIH300363C	Manguera de radiador Superior	23562
Manguera de radiador Superior S/ Postenfriador	SIH200363C	Termostato 160° -	33576
Manguera de radiador Inferior S/ Postenfriador	SIH250363C	Termostato 170° -	33577
Manguera de radiador Superior C/Postenfriador	SIH250363C	Termostato 190° -	33579
Manguera de radiador Superior C/Un solo Manguera	2T1170	Termostato 180° -	33578
Manguera Calefacción & Connectors Calefacción -	30T 3/4"	Cummins C Series 8.3 L Diesel	
Manguera de paso De paso -	CHARTER 1 1/2"	Termostato 181° C/Un solo Termostato	33959
Manguera Postenfriador	21488	Termostato 180° C/Doble Termostatos	33966
Termostato 160° -	33576	CUMMINS L10	
Termostato 170° -	33577	Banda V, A.A. S/ Turbo; C/Banda de 51 7/8"	TR22508
Termostato 190° -	33579	Banda Platinum Quality, A.A. S/ Turbo; C/Banda de 52 7/8"	PQ17530
Termostato 180° -	33578	Banda Platinum Quality, A.A. C/Turbo; C/Banda de 53 1/4"	PQ17530
Detroit Diesel 6-Cyl. 11.1 L Diesel		Banda Platinum Quality, A.A. C/Banda de 51 1/4"	PQ17510
Manguera Calefacción & Connectors entrada a B.A. -	SIH300363C	Banda Platinum Quality, A.A. C/Turbo; C/Banda de 55"	PQ17550
Manguera de radiador Inferior Strt. Manguera	SIH250363C	Banda Micro-V, Vent. C/Banda de 69 5/8"	K080690
Manguera de radiador Superior -	SIH250363C	Banda Micro-V, Vent. C/Banda de 49 1/8"	K080485



Banda Micro-V, Vent. C/Banda de 57 5/8"	K080570	Banda Ventilador C/49 7/8" Banda C.E.; Banda Opcional	TR28492
Banda Micro-V, Vent. C/Banda de 59 1/8"	K080585	Banda Ventilador C/47 7/8" Banda C.E.; Banda Recomendada	2/TR28473PB
Banda V, A.A. S/ Turbo; C/Banda de 57 1/4"	8573 GS	Banda Ventilador C/49 7/8" Banda C.E.; Banda Recomendada	2/TR28492PB
Banda Micro-V, Alt. C/Turbo	K050350	Banda Alt. C/46 1/2" Banda C.E.; Banda Recomendada	2/9463PB
Banda Micro-V, Alt. S/ Turbo	K050340	Banda Alt. C/50 3/4" Banda C.E.; Banda Recomendada	2/TR28501PB
Manguera inferior Recta, S/Enfriador de Flujo, Motor a Tubo	CHARTER 2 1/2"	Banda Ventilador C/43 1/2" Banda C.E.; Banda Recomendada	2/TR28429PB
Manguera inferior Recta, S/Enfriador de Flujo, Tubo a Tubo	CHARTER 2 1/2"	Banda Alt. C/90A. Alt.; C/45 1/2" Banda C.E.; Banda Recomendada	2/9451PB
Manguera de paso Mang. de Paso, Recta	CHARTER 1 1/2"	Banda Ventilador C/44 1/4" Banda C.E.; Banda Recomendada	2/TR28437PB
Manguera superior Recta, S/Enfriador de Flujo; Tubo a Rad.	CHARTER 2 1/2"	Banda Ventilador C/48 5/8" Banda C.E.; Banda Recomendada	2/TR28480PB
Manguera superior Recta, S/Enfriador de Flujo; Tubo a Rad.	CHARTER 2 1/2"	Banda A.A. C/44" Banda C.E.	9435
Manguera de calefacción y conexiones Mang. de Calefacción, Recta. C/D.I.	CHARTER 3/4"	Banda A.A. C/41 3/8" Banda C.E.	9412
Manguera inferior VibraFlex GS - Joroba; S/Enfriador de Flujo; Tubo	23572	Banda A.A. C/42 7/8" Banda C.E.	9425
Termostato Termostato, Servicio Pesado	33960	Banda A.A. C/44 7/8" Banda C.E.	9447
Cummins L10 Diesel		Banda A.A. C/45 3/8" Banda C.E.	9451
Banda Ventilador C/69 5/8" Banda C.E.	K080690	Banda A.A. C/42 1/2" Banda C.E.	9420
Banda Ventilador C/59 1/8" Banda C.E.	K080585	Banda Alt. C/46 1/2" Banda C.E.; Banda Opcional	9463
Banda Ventilador C/57 5/8" Banda C.E.	K080570	Banda A.A. C/43 1/2" Banda C.E.	9430
Banda Ventilador C/49 1/8" Banda C.E.	K080485	Banda A.A. C/40 7/8" Banda C.E.	9405
Banda A.A. C/55" Banda C.E.	9545	Banda Alt. C/90A. Alt.; C/45 1/2" Banda C.E.; Banda Opcional	9451
Banda A.A. C/53 1/4" Banda C.E.	9530	Banda A.A. C/54 3/8" Banda C.E.	9540
Banda A.A. C/51 1/4" Banda C.E.	9510	Banda B.A. C/6-Banda acanalada	K060435
Banda Alt. -	K050350	Banda B.A. C/4-Banda acanalada; C/43 1/2" Banda C.E.	K040430
Manguera de radiador Superior - Tubo a Rad. S/ Bajo Flujo de enfriamiento	SIH250363C	Banda B.A. C/4-Banda acanalada; C/45" Banda C.E.	K040445
Manguera de radiador Inferior - Mot. a Tubo S/ Bajo Flujo de enfriamiento	SIH250363C	Manguera de radiador Inferior C/Postenfriador	SIH300363C
Manguera de radiador Inferior - Tubo a Tubo S/ Bajo Flujo de enfriamiento	SIH250363C	Manguera de radiador Superior C/Postenfriador	SIH250363C
Manguera Calefacción & Connectors Calefacción -	30T 3/4"	Manguera de radiador Superior S/ Postenfriador	SIH200363C
Manguera de paso De paso -	CHARTER 1 1/2"	Manguera de radiador Inferior S/ Postenfriador	SIH250363C
Manguera de radiador Inferior - Tubo a Rad.	23572	Manguera de radiador Superior C/Un solo Manguera	2T170
Manguera de radiador Superior - Mot. a Tubo	24436	Manguera Calefacción & Connectors Calefacción -	30T 3/4"
Termostato 160° S/ Bajo Flujo de enfriamiento	33576	Manguera de paso De paso -	CHARTER 1 1/2"
Termostato 170° S/ Bajo Flujo de enfriamiento	33577	Manguera Postenfriador	21488
Termostato 180° S/ Bajo Flujo de enfriamiento	33578	Termostato 160° -	33576
Termostato 190° S/ Bajo Flujo de enfriamiento	33579	Termostato 170° -	33577
Termostato 175° C/Bajo Flujo de enfriamiento	33960	Termostato 180° -	33578
		Termostato 190° -	33579
CUMMINS N14		Detroit Diesel 6-Cyl. 11.1 L Diesel	
Banda Platinum Quality, A.A. C/Banda de 44"	PQ17440	Manguera Calefacción & Connectors entrada a B.A. -	SIH300363C
Banda Platinum Quality, A.A. C/Banda de 54 3/8"	PQ17540	Manguera de radiador Superior -	SIH250363C
Banda Platinum Quality, A.A. C/Banda de 45 3/8"	PQ17450	Manguera de radiador Inferior Strt. Manguera	SIH250363C
Banda Platinum Quality, Alt. C/Banda de 46 1/2"	PQ17460	Manguera de paso De paso -	CHARTER 1 3/4"
Banda Platinum Quality, Alt. de 90A., C/Banda de 45 1/2"	PQ17450	Manguera Calefacción & Connectors Calefacción de salida -	30T 5/8"
Banda Platinum Quality, Vent. C/Banda de 43 1/2"	PQ28429	Manguera Calefacción & Connectors Toma de Calefacción -	30T 3/4"
Banda Platinum Quality, A.A. C/Banda de 44 7/8"	PQ17450	Manguera de radiador Inferior - Tubo a Rad.	21472
Banda Platinum Quality, Vent. C/Banda de 44 1/4"	PQ28437	Termostato 190° -	33599
Banda Platinum Quality, Vent. C/Banda de 45 1/8"	PQ28445	Detroit Diesel 6-Cyl. 12.7 L Diesel	
Banda Platinum Quality, A.A. C/Banda de 42 7/8"	PQ17430	Manguera Calefacción & Connectors entrada a B.A. -	SIH300363C
Banda Platinum Quality, A.A. C/Banda de 43 1/2"	PQ17430	Manguera de radiador Superior -	SIH250363C
Banda Platinum Quality, Vent. C/Banda de 48 5/8"	PQ28480	Manguera de radiador Inferior Strt. Manguera	SIH250363C
Banda Platinum Quality, Vent. C/Banda de 47 7/8"	PQ28473	Manguera Calefacción & Connectors Calefacción de salida -	30T 5/8"
Banda Platinum Quality, A.A. C/Banda de 42 1/2"	PQ17420	Manguera Calefacción & Connectors Toma de Calefacción -	30T 3/4"
Banda Platinum Quality, Vent. C/Banda de 49 7/8"	PQ28492	Manguera de paso De paso -	CHARTER 1 3/4"
Banda Platinum Quality, Alt. C/Banda de 50 3/4"	PQ28501	Manguera de radiador Inferior - Tubo a Rad.	21472
Banda PowerBand, Vent.C/Banda de 43 1/2"	2/TR28429PB	DETROIT DIESEL SERIE 60	
Banda PowerBand, Alt. C/Banda de 46 1/2"	2/9463PB	Manguera de paso Mang. de Paso, Recta	CHARTER 1 3/4"
Banda PowerBand, Vent.C/Banda de 44 1/4"	2/TR28437PB	Manguera de calefacción y conexiones Mang. Calefacción, Salida	35B 5/8"
Banda PowerBand, Vent.C/Banda de 47 7/8"	2/TR28473PB	Manguera superior Recta	CHARTER 2 1/2"
Banda PowerBand, Vent.C/Banda de 48 5/8"	2/TR28480PB	Manguera inferior Recta	CHARTER 2 1/2"
Banda PowerBand, Alt. C/Banda de 50 3/4"	2/TR28501PB	Manguera de paso Mang. de Paso, Recta, Entrada a B.A.	CHARTER 3"
Banda PowerBand, Vent.C/Banda de 49 7/8"	2/TR28492PB	Manguera de calefacción y conexiones Mang. de Calefacción, Recta. Entra	CHARTER 3/4"
Banda PowerBand, Alt. C/90A. Alt.; C/Banda de 45 1/2"	2/9451PB	Manguera inferior Tubo a Rad.	21472
Banda V, A.A. C/Banda de 41 3/8"	8416 GS	1991	
Banda V, A.A. C/Banda de 40 7/8"	8405 GS	Caterpillar 3176 Diesel	
Banda Micro-V, B.A. C/Banda de 6 costillas	K060435	Banda Ventilador & Alt. C/75" Banda C.E.	K080751
Banda Micro-V, B.A. C/Banda de 4 Costillas y C.E. de 43 1/2"	K040430	Banda Ventilador & Alt. C/74 1/2" Banda C.E.	K080740
Banda Micro-V, B.A. C/Banda de 4 Costillas y C.E. de 45"	K040445	Banda Ventilador & Alt. C/74" Banda C.E.	K080733
Manguera inferior Recta, C/Enfriador de Flujo	CHARTER 1 1/4"	Banda Ventilador & Alt. C/68 1/2" Banda C.E.	K080680
Manguera de paso Mang. de Paso, Recta	CHARTER 1 1/2"	Banda A.A. C/45 1/2" Banda C.E.	9451
Manguera superior Recta, C/Postenfriador	CHARTER 2 1/2"	Banda A.A. C/47 1/2" Banda C.E.	9470
Manguera inferior Recta, S/Postenfriador	CHARTER 2 1/2"	Banda A.A. C/50 1/2" Banda C.E.	9500
Manguera superior Recta	CHARTER 2"	Banda A.A. C/48 1/2" Banda C.E.	9480
Manguera inferior Recta, C/Postenfriador	CHARTER 3"	Banda A.A. C/51 1/2" Banda C.E.	9510
Manguera de calefacción y conexiones Mang. de Calefacción, Recta. C/D.I.	CHARTER 3/4"	Manguera de radiador Inferior - Tubo a Rad. -	SIH250363C
Manguera de paso C/Postenfriador	21488	Manguera de radiador Superior - Mot. a Tubo -	SIH200363C
Manguera superior Flexible; Vulco-Flex GS	26510	Manguera de radiador Superior - Tubo a Rad. -	SIH250363C
Cummins N14 Diesel		Manguera Calefacción & Connectors Calefacción de salida -	30T 5/8"
Banda Ventilador C/45 1/8" Banda C.E.	TR28445	Manguera Calefacción & Connectors Toma de Calefacción -	30T 3/4"
Banda Alt. C/50 3/4" Banda C.E.; Banda Opcional	TR28501	Manguera de radiador Inferior - Mot. a Tubo	24436
Banda Ventilador C/48 5/8" Banda C.E.; Banda Opcional	TR28480	Termostato 160° -	33576
Banda Ventilador C/47 7/8" Banda C.E.; Banda Opcional	TR28473	Termostato 170° -	33577
Banda Ventilador C/43 1/2" Banda C.E.; Banda Opcional	TR28429		
Banda Ventilador C/44 1/4" Banda C.E.; Banda Opcional	TR28437		



Termostato 180° -	33578	Banda Ventilador C/44 1/4" Banda C.E.; Banda Opcional	TR28437
Termostato 190° -	33579	Banda Ventilador C/43 1/2" Banda C.E.; Banda Opcional	TR28429
Caterpillar 3306 Diesel		Banda Ventilador C/43 1/2" Banda C.E.; Banda Recomendada	2/TR28429PB
Manguera Calefacción & Connectors Calefacción de salida -	30T 5/8"	Banda Ventilador C/48 5/8" Banda C.E.; Banda Recomendada	2/TR28480PB
Manguera Calefacción & Connectors Toma de Calefacción -	30T 3/4"	Banda Alt. C/90A. Alt.; C/45 1/2" Banda C.E.; Banda Recomendada	2/9451PB
Manguera de radiador Inferior - Tubo a Rad.	21472	Banda Ventilador C/44 1/4" Banda C.E.; Banda Recomendada	2/TR28437PB
Manguera de radiador Superior - Mot. a Tubo	21891	Banda Alt. C/46 1/2" Banda C.E.; Banda Recomendada	2/9463PB
Manguera de radiador Superior - Tubo a Rad.	23562	Banda Alt. C/50 3/4" Banda C.E.; Banda Recomendada	2/TR28501PB
Manguera de radiador Superior - Mot. a Tubo	23562	Banda Ventilador C/47 7/8" Banda C.E.; Banda Recomendada	2/TR28473PB
Manguera de radiador Inferior - Mot. a Tubo	23562	Banda Ventilador C/49 7/8" Banda C.E.; Banda Recomendada	2/TR28492PB
Termostato 175° -	33549	Banda A.A. C/42 1/2" Banda C.E.	9420
Caterpillar 3406 Diesel		Banda A.A. C/43 1/2" Banda C.E.	9430
Banda Ventilador C/63" Banda C.E.	TR22625	Banda A.A. C/54 3/8" Banda C.E.	9540
Banda Ventilador C/62 3/8" Banda C.E.	TR20619	Banda A.A. C/44" Banda C.E.	9435
Banda Ventilador C/65" Banda C.E.	TR22648	Banda Alt. C/90A. Alt.; C/45 1/2" Banda C.E.; Banda Opcional	9451
Banda Ventilador C/59 1/8" Banda C.E.	TR22588	Banda A.A. C/41 3/8" Banda C.E.	9412
Banda Alt. & A.A. C/51 1/2" Banda C.E.; Banda Recomendada	2/9510PB	Banda A.A. C/40 7/8" Banda C.E.	9405
Banda Alt. & A.A. C/57 1/2" Banda C.E.; Banda Recomendada	2/9570PB	Banda A.A. C/45 3/8" Banda C.E.	9451
Banda Alt. & A.A. C/55 1/4" Banda C.E.; Banda Recomendada	2/9550PB	Banda Alt. C/46 1/2" Banda C.E.; Banda Opcional	9463
Banda Alt. & A.A. C/51 1/2" Banda C.E.; Banda Opcional	9510	Banda A.A. C/44 7/8" Banda C.E.	9447
Banda Alt. & A.A. C/57 1/2" Banda C.E.; Banda Opcional	9570	Banda A.A. C/42 7/8" Banda C.E.	9425
Banda Alt. & A.A. C/55 1/4" Banda C.E.; Banda Opcional	9550	Banda B.A. C/4-Banda acanalada; C/45" Banda C.E.	K040445
Manguera de radiador Inferior -	SIH250363C	Banda B.A. C/6-Banda acanalada	K060435
Manguera de radiador Superior	23562	Banda B.A. C/4-Banda acanalada; C/43 1/2" Banda C.E.	K040430
Termostato 170° -	33577	Manguera de radiador Inferior C/Postenfriador	SIH300363C
Termostato 160° -	33576	Manguera de radiador Inferior S/ Postenfriador	SIH250363C
Termostato 190° -	33579	Manguera de radiador Superior C/Postenfriador	SIH250363C
Termostato 180° -	33578	Manguera de radiador Superior S/ Postenfriador	SIH200363C
Cummins C Series 8.3 L Diesel		Manguera de radiador Superior C/Un solo Manguera	2T170
Termostato 180° C/Doble Termostatos	33966	Manguera Calefacción & Connectors Calefacción -	30T 3/4"
Termostato 181° C/Un solo Termostato	33959	Manguera de paso De paso -	CHARTER 1 1/2"
CUMMINS L10		Manguera Postenfriador	21488
Banda V. A.A. S/ Turbo; C/Banda de 51 7/8"	TR22508	Termostato 170° -	33577
Banda Platinum Quality, A.A. C/Banda de 51 1/4"	PQ17510	Termostato 160° -	33576
Banda Platinum Quality, A.A. C/Turbo; C/Banda de 53 1/4"	PQ17530	Termostato 190° -	33579
Banda Platinum Quality, A.A. S/ Turbo; C/Banda de 52 7/8"	PQ17530	Termostato 180° -	33578
Banda Platinum Quality, A.A. C/Turbo; C/Banda de 55"	PQ17550	Termostato 160° -	33962
Banda Micro-V, Vent. C/Banda de 49 1/8"	K080485	Termostato 180° -	33961
Banda Micro-V, Vent. C/Banda de 59 1/8"	K080585	Detroit Diesel 6-Cyl. 11.1 L Diesel	
Banda Micro-V, Vent. C/Banda de 57 5/8"	K080570	Manguera Calefacción & Connectors entrada a B.A. -	SIH300363C
Banda Micro-V, Vent. C/Banda de 69 5/8"	K080690	Manguera de radiador Inferior Strt. Manguera	SIH250363C
Banda V. A.A. S/ Turbo; C/Banda de 57 1/4"	8573 GS	Manguera de radiador Superior -	SIH250363C
Banda Micro-V, Alt. S/ Turbo	K050340	Manguera de paso De paso -	CHARTER 1 3/4"
Banda Micro-V, Alt. C/Turbo	K050350	Manguera Calefacción & Connectors Calefacción de salida -	30T 5/8"
Manguera inferior Recta, S/Enfriador de Flujo, Tubo a Tubo	CHARTER 2 1/2"	Manguera Calefacción & Connectors Toma de Calefacción -	30T 3/4"
Manguera superior Recta, S/Enfriador de Flujo, Tubo a Rad.	CHARTER 2 1/2"	Manguera de radiador Inferior - Tubo a Rad.	21472
Manguera inferior Recta, S/Enfriador de Flujo, Motor a Tubo	CHARTER 2 1/2"	Termostato 190° -	33599
Manguera de paso Mang. de Paso, Recta	CHARTER 1 1/2"	Detroit Diesel 6-Cyl. 12.7 L Diesel	
Manguera de calefacción y conexiones Mang. de Calefacción, Recta. C/D.I.	CHARTER 3/4"	Manguera Calefacción & Connectors entrada a B.A. -	SIH300363C
Manguera superior Recta, S/Enfriador de Flujo, Tubo a Rad.	CHARTER 2 1/4"	Manguera de radiador Inferior Strt. Manguera	SIH250363C
Manguera inferior VibraFlex GS - Joroba; S/Enfriador de Flujo, Tubo	23572	Manguera de radiador Superior -	SIH250363C
Termostato Termostato, Servicio Pesado	33960	Manguera de paso De paso -	CHARTER 1 3/4"
Cummins L10 Diesel		Manguera Calefacción & Connectors Calefacción de salida -	30T 5/8"
Banda Ventilador C/59 1/8" Banda C.E.	K080585	Manguera Calefacción & Connectors Toma de Calefacción -	30T 3/4"
Banda Ventilador C/57 5/8" Banda C.E.	K080570	Manguera de radiador Inferior - Tubo a Rad.	21472
Banda Ventilador C/49 1/8" Banda C.E.	K080485	DETROIT DIESEL SERIE 60	
Banda Ventilador C/69 5/8" Banda C.E.	K080690	Manguera de paso Mang. de Paso, Recta	CHARTER 1 3/4"
Banda A.A. C/55" Banda C.E.	9545	Manguera de calefacción y conexiones Mang. Calefacción, Salida	35B 5/8"
Banda A.A. C/53 1/4" Banda C.E.	9530	Manguera inferior Recta	CHARTER 2 1/2"
Banda A.A. C/51 1/4" Banda C.E.	9510	Manguera superior Recta	CHARTER 2 1/2"
Banda Alt. -	K050350	Manguera de calefacción y conexiones Mang. de Calefacción, Recta. Entra	CHARTER 3/4"
Manguera de radiador Inferior - Mot. a Tubo S/ Bajo Flujo de enfriamiento	SIH250363C	Manguera de paso Mang. de Paso, Recta, Entrada a B.A.	CHARTER 3"
Manguera de radiador Inferior - Tubo a Tubo S/ Bajo Flujo de enfriamiento	SIH250363C	Manguera inferior Tubo a Rad.	21472
Manguera de radiador Superior - Tubo a Rad. S/ Bajo Flujo de enfriamiento	SIH250363C	1990	
Manguera Calefacción & Connectors Calefacción -	30T 3/4"	CATERPILLAR 3406 DIESEL	
Manguera de paso De paso -	CHARTER 1 1/2"	Banda V, Vent. C/Banda de 59 1/8"	TR22588
Manguera de radiador Inferior - Tubo a Rad.	23572	Banda V, Vent. C/Banda de 65"	TR22648
Manguera de radiador Superior - Mot. a Tubo	24436	Banda V, Vent. C/Banda de 62 3/8"	TR20619
Termostato 170° S/ Bajo Flujo de enfriamiento	33577	Banda V, Vent. C/Banda de 63"	TR22625
Termostato 160° S/ Bajo Flujo de enfriamiento	33576	Banda Platinum Quality, Alt., A.A. C/Banda de 55 1/4"	PQ17550
Termostato 190° S/ Bajo Flujo de enfriamiento	33579	Banda Platinum Quality, Alt., A.A. C/Banda de 51 1/2"	PQ17510
Termostato 180° S/ Bajo Flujo de enfriamiento	33578	Banda PowerBand, Alt., A.A. C/Banda de 55 1/4"	2/9550PB
Termostato 175° C/Bajo Flujo de enfriamiento	33960	Banda PowerBand, Alt., A.A. C/Banda de 57 1/2"	2/9570PB
Cummins N14 Diesel		Banda PowerBand, Alt., A.A. C/Banda de 51 1/2"	2/9510PB
Banda Ventilador C/49 7/8" Banda C.E.; Banda Opcional	TR28492	Banda V Alt., A.A. C/Banda de 57 1/2"	9570
Banda Ventilador C/48 5/8" Banda C.E.; Banda Opcional	TR28480	Manguera inferior Recta	CHARTER 2 1/2"
Banda Alt. C/50 3/4" Banda C.E.; Banda Opcional	TR28501	Manguera superior Vibraflex GS - Joroba	23562
Banda Ventilador C/47 7/8" Banda C.E.; Banda Opcional	TR28473	Termostato Termostato, Servicio Pesado	33549
Banda Ventilador C/45 1/8" Banda C.E.	TR28445	CUMMINS L10	

Banda V, A.A. S/ Turbo; C/Banda de 51 7/8"	TR22508	Termostato 190° -	33599
Banda Platinum Quality, A.A. C/Turbo; C/Banda de 55"	PQ17550	Detroit Diesel 6-Cyl. 14.0 L Diesel	
Banda Platinum Quality, A.A. S/ Turbo; C/Banda de 52 7/8"	PQ17530	Banda Ventilador -	K100502
Banda Platinum Quality, A.A. C/Turbo; C/Banda de 53 1/4"	PQ17530	Banda Toma Fuerza, Alt. & A.A. -	K080570
Banda Platinum Quality, A.A. C/Banda de 51 1/4"	PQ17510	Manguera de radiador Inferior - Mot. a Rad. -	SIH250363C
Banda Micro-V, Vent. C/Banda de 49 1/8"	K080485	Manguera de radiador Superior - Rad. a Tubo -	SIH250363C
Banda Micro-V, Vent. C/Banda de 59 1/8"	K080585	Manguera de radiador Superior - Mot. a Tubo -	SIH250363C
Banda Micro-V, Vent. C/Banda de 57 5/8"	K080570	Tensor - Toma Fuerza, Alt. & A.A. -	38501
Banda Micro-V, Vent. C/Banda de 69 5/8"	K080690	Tensor - Ventilador -	38503
Banda V, A.A. S/ Turbo; C/Banda de 57 1/4"	8573 GS	Polea Tensora - Ventilador -	38076
Banda Micro-V, Alt. C/Turbo	K050350	Polea Tensora - Toma Fuerza, Alt. & A.A. -	38075
Banda Micro-V, Alt. S/ Turbo	K050340	Termostato 190° -	33599
Manguera superior Recta, S/Enfriador de Flujo; Tubo a Rad.	CHARTER 2 1/2"	2007	
Manguera de paso Mang. de Paso, Recta	CHARTER 1 1/2"	Caterpillar 3406 Diesel	
Manguera inferior Recta, S/Enfriador de Flujo, Tubo a Tubo	CHARTER 2 1/2"	Termostato 170° -	33577
Manguera inferior Recta, S/Enfriador de Flujo, Motor a Tubo	CHARTER 2 1/2"	Termostato 160° -	33576
Manguera superior Recta, S/Enfriador de Flujo; Tubo a Rad.	CHARTER 2 1/2"	Termostato 190° -	33579
Manguera de calefacción y conexiones Mang. de Calefacción, Recta. C/D.I.	CHARTER 3/4"	Termostato 180° -	33578
Manguera inferior VibraFlex GS - Joroba; S/Enfriador de Flujo; Tubo	23572	Caterpillar C11 Diesel	
Termostato Termostato, Servicio Pesado	33960	Banda Ventilador, Alt. & A.A. -	K081005
DETROIT DIESEL SERIE 60		Manguera de radiador Superior - Mot. a Tubo -	SIH250363C
Banda Platinum Quality, A.A.	PQ17510	Manguera de radiador Inferior - Mot. a Tubo -	SIH250363C
Banda Platinum Quality, Alt. C/Alt. delco, C/Banda de 54 7/8"	PQ17550	Manguera de radiador Superior - Rad. a Tubo -	SIH250363C
Banda PowerBand, Alt. C/Alt. Prestolite.; C/Banda de 56 1/8"	2/9555PB	Manguera de radiador Inferior - Rad. a Tubo	21135
Banda PowerBand, C/delco Alt., C/Banda de 50 7/16"	2/9500PB	Tensor - Ventilador, Alt. & A.A. -	38590
Banda PowerBand, C/delco Alt., C/Banda de 54 7/8"	2/9545PB	Polea guía - ranurada -	36093
Banda PowerBand, Alt. C/Alt. Estandar; C/Banda de 51 3/8"	2/9510PB	Termostato 170° -	33577
Banda V, Vent.	8600 GS	Termostato 160° -	33576
Manguera de paso Mang. de Paso, Recta	CHARTER 1 3/4"	Termostato 190° -	33579
Manguera superior Recta	CHARTER 2 1/2"	Termostato 180° -	33578
Manguera inferior Recta	CHARTER 2 1/2"	Caterpillar C13 Diesel	
Manguera de calefacción y conexiones Mang. Calefacción, Salida	35B 5/8"	Banda Ventilador, Alt. & A.A. -	K081005
Manguera de paso Mang. de Paso, Recta, Entrada a B.A.	CHARTER 3"	Manguera de radiador Inferior - Mot. a Tubo -	SIH250363C
Manguera de calefacción y conexiones Mang. de Calefacción, Recta. Entra	CHARTER 3/4"	Manguera de radiador Superior - Mot. a Tubo -	SIH250363C
Manguera inferior Tubo a Rad.	21472	Manguera de radiador Superior - Rad. a Tubo -	SIH250363C
FLC120		Manguera de radiador Inferior - Rad. a Tubo	21135
2001		Tensor - Ventilador, Alt. & A.A. -	38590
DETROIT DIESEL SERIE 60		Polea guía - ranurada -	36093
Banda Platinum Quality, Vent.	PQ17500	Termostato 160° -	33576
Banda Micro-V, Alt.	K080570	Termostato 170° -	33577
FLC70 COLUMBIA		Termostato 190° -	33579
2000		Termostato 180° -	33578
DETROIT DIESEL SERIE 60		Caterpillar C15 Diesel	
Banda Platinum Quality, Vent.	PQ17510	Banda Ventilador & Alt. -	K080991
Banda Micro-V, Alt.	K080570	Banda Ventilador a A.A. -	K060586
FLD		Manguera de radiador Inferior - Mot. a Rad.	23015
2008		Manguera de radiador Superior - Mot. a Rad.	23229
Caterpillar C15 Diesel		Tensor - Ventilador a A.A. -	38511
Banda Ventilador & Alt. -	K080991	Tensor - Ventilador & Alt. -	38569
Banda Ventilador a A.A. -	K060586	Polea Tensora - Ventilador a A.A. -	36091
Manguera de radiador Inferior - Mot. a Rad.	23015	Polea guía - ranurada -	36093
Manguera de radiador Superior - Mot. a Rad.	23229	Polea guía - Lisa -	36091
Tensor - Ventilador a A.A. -	38511	Termostato 170° -	33577
Tensor - Ventilador & Alt. -	38569	Termostato 160° -	33576
Polea guía - Lisa -	36091	Termostato 190° -	33579
Polea guía - ranurada -	36093	Termostato 180° -	33578
Polea Tensora - Ventilador a A.A. -	36091	Cummins N14 Diesel	
Termostato 170° -	33577	Termostato 160° -	33576
Termostato 160° -	33576	Termostato 170° -	33577
Termostato 190° -	33579	Termostato 190° -	33579
Termostato 180° -	33578	Termostato 180° -	33578
Cummins N14 Diesel		Detroit Diesel 6-Cyl. 12.7 L Diesel	
Termostato 170° -	33577	Banda Ventilador -	K100579
Termostato 160° -	33576	Banda Toma Fuerza a Alt. & A.A. -	K080565
Termostato 190° -	33579	Manguera de radiador Inferior - Mot. a Tubo -	SIH250363C
Termostato 180° -	33578	Manguera de radiador Superior - Mot. a Tubo -	SIH250363C
Detroit Diesel 6-Cyl. 12.7 L Diesel		Manguera de radiador Superior - Rad. a Tubo	21115
Banda Ventilador -	K100579	Manguera de radiador Inferior - Rad. a Tubo	21135
Banda Toma Fuerza a Alt. & A.A. -	K080565	Tensor - Toma Fuerza, Alt. & A.A. -	38501
Manguera de radiador Inferior - Mot. a Tubo -	SIH250363C	Tensor - Ventilador -	38503
Manguera de radiador Superior - Mot. a Tubo -	SIH250363C	Polea Tensora - Ventilador -	38076
Manguera de radiador Inferior - Rad. a Tubo	21135	Polea Tensora - Toma Fuerza, Alt. & A.A. -	38075
Manguera de radiador Superior - Rad. a Tubo	21115	Termostato 190° -	33599
Tensor - Ventilador -	38503	Detroit Diesel 6-Cyl. 14.0 L Diesel	
Tensor - Toma Fuerza, Alt. & A.A. -	38501	Banda Ventilador -	K100579
Polea Tensora - Ventilador -	38076	Banda Toma Fuerza a Alt. & A.A. -	K080565
Polea Tensora - Toma Fuerza, Alt. & A.A. -	38075	Manguera de radiador Inferior - Mot. a Tubo -	SIH250363C
	38075	Manguera de radiador Superior - Mot. a Tubo -	SIH250363C
	38075	Manguera de radiador Superior - Rad. a Tubo	21115



Manguera de radiador Inferior - Rad. a Tubo	21135	Manguera superior Rad. a Tubo	21115
Tensor - Toma Fuerza, Alt. & A.A. -	38501	Manguera inferior Rad a Tubo	21135
Tensor - Ventilador -	38503	Manguera superior Recta, Motor a Tubo	CHARTER 2 1/2"
Polea Tensora - Ventilador -	38076	Manguera inferior Recta, Motor a Tubo	CHARTER 2 1/2"
Polea Tensora - Toma Fuerza, Alt. & A.A. -	38075	Tensor Vent.	38503
Termostato 190° -	33599	Tensor Toma de Fuerza, Alt. y A.A.	38501
2006		2005	
Caterpillar C11 Diesel		Caterpillar C11 Diesel	
Banda Ventilador, Alt. & A.A. -	K081005	Banda Ventilador, Alt. & A.A. -	K081005
Manguera de radiador Inferior - Mot. a Tubo -	SIH250363C	Manguera de radiador Superior - Mot. a Tubo -	SIH250363C
Manguera de radiador Superior - Rad. a Tubo -	SIH250363C	Manguera de radiador Inferior - Mot. a Tubo -	SIH250363C
Manguera de radiador Superior - Mot. a Tubo -	SIH250363C	Manguera de radiador Superior - Rad. a Tubo -	SIH250363C
Manguera de radiador Inferior - Rad. a Tubo	21135	Manguera de radiador Inferior - Rad. a Tubo	21135
Tensor - Ventilador, Alt. & A.A. -	38590	Tensor - Ventilador, Alt. & A.A. -	38590
Polea guía - ranurada -	36093	Polea guía - ranurada -	36093
Termostato 170° -	33577	Termostato 170° -	33577
Termostato 160° -	33576	Termostato 160° -	33576
Termostato 180° -	33578	Termostato 190° -	33579
Termostato 190° -	33579	Termostato 180° -	33578
Caterpillar C13 Diesel		Caterpillar C13 Diesel	
Banda Ventilador, Alt. & A.A. -	K081005	Banda Ventilador, Alt. & A.A. -	K081005
Manguera de radiador Superior - Mot. a Tubo -	SIH250363C	Manguera de radiador Inferior - Mot. a Tubo -	SIH250363C
Manguera de radiador Inferior - Mot. a Tubo -	SIH250363C	Manguera de radiador Superior - Mot. a Tubo -	SIH250363C
Manguera de radiador Superior - Rad. a Tubo -	SIH250363C	Manguera de radiador Superior - Rad. a Tubo -	SIH250363C
Manguera de radiador Inferior - Rad. a Tubo	21135	Manguera de radiador Inferior - Rad. a Tubo	21135
Tensor - Ventilador, Alt. & A.A. -	38590	Tensor - Ventilador, Alt. & A.A. -	38590
Polea guía - ranurada -	36093	Polea guía - ranurada -	36093
Termostato 170° -	33577	Termostato 160° -	33576
Termostato 160° -	33576	Termostato 170° -	33577
Termostato 180° -	33578	Termostato 190° -	33579
Termostato 190° -	33579	Termostato 180° -	33578
Caterpillar C15 Diesel		Caterpillar C15 Diesel	
Banda Ventilador & Alt. -	K080926	Banda Ventilador & Alt. -	K080926
Banda Ventilador a A.A. -	K060635	Banda Ventilador a A.A. -	K060635
Manguera de radiador Superior - Mot. a Rad. -	SIH250363C	Manguera de radiador Inferior - Mot. a Tubo -	SIH250363C
Manguera de radiador Inferior - Rad. a Tubo -	SIH250363C	Manguera de radiador Superior - Rad. a Tubo -	SIH250363C
Manguera de radiador Inferior - Mot. a Tubo -	SIH250363C	Manguera de radiador Superior - Mot. a Rad. -	SIH250363C
Manguera de radiador Superior - Rad. a Tubo	21891	Manguera de radiador Superior - Rad. a Tubo	21891
Tensor - Ventilador a A.A. -	38511	Tensor - Ventilador a A.A. -	38511
Tensor - Ventilador & Alt. -	38569	Tensor - Ventilador & Alt. -	38569
Polea Tensora - Ventilador a A.A. -	36091	Polea Tensora - Ventilador a A.A. -	36091
Polea guía - ranurada -	36093	Polea guía - Lisa -	36091
Polea guía - Lisa -	36091	Polea guía - ranurada -	36093
Termostato 160° -	33576	Termostato 170° -	33577
Termostato 170° -	33577	Termostato 160° -	33576
Termostato 180° -	33578	Termostato 190° -	33579
Termostato 190° -	33579	Termostato 180° -	33578
Cummins N14 Diesel		Cummins N14 Diesel	
Termostato 170° -	33577	Termostato 160° -	33576
Termostato 160° -	33576	Termostato 170° -	33577
Termostato 190° -	33579	Termostato 190° -	33579
Termostato 180° -	33578	Termostato 180° -	33578
Detroit Diesel 6-Cyl. 12.7 L Diesel		Detroit Diesel 6-Cyl. 12.7 L Diesel	
Banda Ventilador -	K100579	Banda Ventilador -	K100579
Banda Toma Fuerza a Alt. & A.A. -	K080565	Banda Toma Fuerza a Alt. & A.A. -	K080565
Manguera de radiador Superior - Mot. a Tubo -	SIH250363C	Manguera de radiador Superior - Mot. a Tubo -	SIH250363C
Manguera de radiador Inferior - Rad. a Tubo -	SIH250363C	Manguera de radiador Inferior - Mot. a Tubo -	SIH250363C
Manguera de radiador Superior - Rad. a Tubo	21115	Manguera de radiador Superior - Rad. a Tubo	21115
Manguera de radiador Inferior - Rad. a Tubo	21135	Manguera de radiador Inferior - Rad. a Tubo	21135
Tensor - Toma Fuerza, Alt. & A.A. -	38501	Tensor - Ventilador -	38503
Polea Tensora - Ventilador -	38076	Polea Tensora - Ventilador -	38076
Tensor - Ventilador -	38503	Tensor - Toma Fuerza, Alt. & A.A. -	38501
Polea Tensora - Toma Fuerza, Alt. & A.A. -	38075	Polea Tensora - Toma Fuerza, Alt. & A.A. -	38075
Termostato 190° -	33599	Termostato 190° -	33599
Detroit Diesel 6-Cyl. 14.0 L Diesel		Detroit Diesel 6-Cyl. 14.0 L Diesel	
Banda Ventilador -	K100579	Banda Ventilador -	K100579
Banda Toma Fuerza a Alt. & A.A. -	K080565	Banda Toma Fuerza a Alt. & A.A. -	K080565
Manguera de radiador Superior - Mot. a Tubo -	SIH250363C	Manguera de radiador Inferior - Mot. a Tubo -	SIH250363C
Manguera de radiador Inferior - Mot. a Tubo -	SIH250363C	Manguera de radiador Superior - Mot. a Tubo -	SIH250363C
Manguera de radiador Superior - Rad. a Tubo	21115	Manguera de radiador Inferior - Rad. a Tubo	21135
Manguera de radiador Inferior - Rad. a Tubo	21135	Manguera de radiador Superior - Rad. a Tubo	21115
Tensor - Toma Fuerza, Alt. & A.A. -	38501	Tensor - Toma Fuerza, Alt. & A.A. -	38501
Polea Tensora - Ventilador -	38076	Polea Tensora - Ventilador -	38076
Tensor - Ventilador -	38503	Tensor - Ventilador -	38503
Polea Tensora - Toma Fuerza, Alt. & A.A. -	38075	Polea Tensora - Toma Fuerza, Alt. & A.A. -	38075
Termostato 190° -	33599	Termostato 190° -	33599
DETROIT DIESEL SERIE 60		2004	
Banda Micro-V, Vent.	K100579	Caterpillar C10 Diesel	
Banda Micro-V, Toma de Fuerza al Alt y A.A.	K080565		

Banda Ventilador a A.A. -	K060523	Banda Ventilador V-Banda; Banda Recomendada	3/9525PB
Manguera de radiador Superior - Mot. a Tubo -	SIH250363C	Banda Ventilador V-Banda; Banda Opcional	9525
Manguera de radiador Inferior - Mot. a Tubo -	SIH250363C	Manguera de radiador Superior - Tubo a Rad. -	SIH250363C
Manguera de radiador Superior - Rad. a Tubo	21891	Manguera de radiador Superior - Mot. a Tubo -	SIH250363C
Manguera de radiador Inferior - Rad. a Tubo	21891	Manguera de radiador Inferior - Tubo a Rad. -	SIH250363C
Tensor - Ventilador a A.A. -	38524	Manguera de radiador Inferior - Mot. a Tubo -	SIH250363C
Tensor - Ventilador & Alt. -	38506	Tensor - Toma Fuerza, Alt. & A.A. -	38501
Polea guía - Ventilador & Alt. C/Polea Loca Plana	36091	Polea Tensora - Toma Fuerza, Alt. & A.A. -	38075
Polea Tensora - Ventilador a A.A. -	36091	Termostato 190° -	33599
Termostato 170° -	33577	Detroit Diesel 6-Cyl. 14.0 L Diesel	
Termostato 160° -	33576	Banda Ventilador C/V-Banda acanalada	K100579
Termostato 180° -	33578	Banda Toma Fuerza, Alt. & A.A. -	K080570
Termostato 190° -	33579	Banda Ventilador V-Banda; Banda Recomendada	3/9525PB
Caterpillar C11 Diesel		Banda Ventilador V-Banda; Banda Opcional	9525
Polea guía - ranurada -	36093	Manguera de radiador Superior - Mot. a Tubo -	SIH250363C
Termostato 170° -	33577	Manguera de radiador Inferior - Tubo a Rad. -	SIH250363C
Termostato 160° -	33576	Manguera de radiador Inferior - Mot. a Tubo -	SIH250363C
Termostato 190° -	33579	Manguera de radiador Superior - Tubo a Rad. -	SIH250363C
Termostato 180° -	33578	Tensor - Toma Fuerza, Alt. & A.A. -	38501
Caterpillar C12 Diesel		Polea Tensora - Toma Fuerza, Alt. & A.A. -	38075
Banda Ventilador a A.A. -	K060523	Termostato 190° -	33599
Manguera de radiador Inferior - Mot. a Tubo -	SIH250363C	DETROIT DIESEL SERIE 60	
Manguera de radiador Superior - Mot. a Tubo -	SIH250363C	Serpentina Banda Micro-V, Toma de Fuerza, Alt. y A.A.	K080570
Manguera de radiador Superior - Rad. a Tubo	21891	Banda PowerBand, Vent.	3/9525PB
Manguera de radiador Inferior - Rad. a Tubo	21891	Banda V Vent.	9525
Tensor - Ventilador & Alt. -	38506	Manguera superior ; Recta; Motor a Tubo	CHARTER 2 1/2"
Tensor - Ventilador a A.A. -	38524	Manguera inferior Recta, Motor a Tubo	CHARTER 2 1/2"
Polea Tensora - Ventilador a A.A. -	36091	Manguera superior Recta. Tubo a Rad.	CHARTER 2 1/2"
Polea guía - Ventilador & Alt. C/Polea Loca Plana	36091	Manguera inferior Recta. Tubo a Rad.	CHARTER 2 1/2"
Termostato 170° -	33577	Tensor Alt., Toma de Fuerza, C/AA	38501
Termostato 160° -	33576	2003	
Termostato 180° -	33578	Caterpillar C10 Diesel	
Termostato 190° -	33579	Banda Ventilador & Alt. S/ Polea loca	K080922
Caterpillar C13 Diesel		Banda Ventilador a A.A. -	K060480
Polea guía - ranurada -	36093	Manguera de radiador Superior - Tubo a Rad. -	CHARTER 2 1/2"
Termostato 160° -	33576	Manguera de radiador Inferior - Tubo a Rad. -	CHARTER 2 1/2"
Termostato 170° -	33577	Manguera de radiador Inferior - Tubo a Refrigerador -	CHARTER 2 1/2"
Termostato 190° -	33579	Manguera de radiador Superior - Mot. a Tubo	21891
Termostato 180° -	33578	Manguera de radiador Inferior - Mot. a Refrigerador	21891
Caterpillar C15 Diesel		Tensor - Ventilador a A.A. -	38524
Banda Ventilador & Alt. -	K080944	Tensor - Ventilador & Alt. -	38506
Banda Ventilador a A.A. -	K060547	Polea guía - Ventilador & Alt. C/Polea Loca Plana	36091
Manguera de radiador Superior - Tubo a Rad. -	SIH250363C	Polea Tensora - Ventilador a A.A. -	36091
Manguera de radiador Superior - Mot. a Tubo -	SIH250363C	Termostato 160° -	33576
Manguera de radiador Inferior - Tubo a Rad. -	SIH250363C	Termostato 170° -	33577
Manguera de radiador Inferior - Mot. a Tubo -	SIH300363C	Termostato 190° -	33579
Tensor - Ventilador & Alt. -	38506	Termostato 180° -	33578
Tensor - Ventilador a A.A. -	38508	Caterpillar C12 Diesel	
Polea Tensora - Ventilador a A.A. -	36091	Banda Ventilador & Alt. S/ Polea loca	K080922
Polea guía - ranurada -	36093	Banda Ventilador a A.A. -	K060480
Polea guía - Lisa -	36091	Manguera de radiador Superior - Tubo a Rad. -	CHARTER 2 1/2"
Polea Tensora - Ventilador & Alt. -	36091	Manguera de radiador Inferior - Tubo a Rad. -	CHARTER 2 1/2"
Termostato 170° -	33577	Manguera de radiador Inferior - Tubo a Refrigerador -	CHARTER 2 1/2"
Termostato 160° -	33576	Manguera de radiador Inferior - Mot. a Refrigerador	21891
Termostato 190° -	33579	Manguera de radiador Superior - Mot. a Tubo	21891
Termostato 180° -	33578	Tensor - Ventilador & Alt. -	38506
Caterpillar C16 Diesel		Tensor - Ventilador a A.A. -	38524
Banda Ventilador & Alt. -	K080944	Polea guía - Ventilador & Alt. C/Polea Loca Plana	36091
Banda Ventilador a A.A. -	K060547	Polea Tensora - Ventilador a A.A. -	36091
Manguera de radiador Inferior - Tubo a Rad. -	SIH250363C	Termostato 160° -	33576
Manguera de radiador Superior - Tubo a Rad. -	SIH250363C	Termostato 170° -	33577
Manguera de radiador Superior - Mot. a Tubo -	SIH250363C	Termostato 190° -	33579
Manguera de radiador Inferior - Mot. a Tubo -	SIH300363C	Termostato 180° -	33578
Tensor - Ventilador a A.A. -	38508	Caterpillar C15 Diesel	
Tensor - Ventilador & Alt. -	38506	Banda Ventilador & Alt. -	K080944
Polea Tensora - Ventilador & Alt. -	36091	Banda Ventilador a A.A. -	K060547
Polea Tensora - Ventilador a A.A. -	36091	Manguera de radiador Inferior - Tubo a Rad. -	SIH250363C
Termostato 160° -	33576	Manguera de radiador Superior - Tubo a Rad. -	SIH250363C
Termostato 170° -	33577	Manguera de radiador Superior - Mot. a Tubo -	SIH250363C
Termostato 190° -	33579	Manguera de radiador Inferior - Mot. a Tubo -	SIH300363C
Termostato 180° -	33578	Tensor - Ventilador & Alt. -	38506
Cummins N14 Diesel		Tensor - Ventilador a A.A. -	38508
Termostato 160° -	33576	Polea Tensora - Ventilador & Alt. -	36091
Termostato 170° -	33577	Polea Tensora - Ventilador a A.A. -	36091
Termostato 190° -	33579	Termostato 160° -	33576
Termostato 180° -	33578	Termostato 170° -	33577
Detroit Diesel 6-Cyl. 12.7 L Diesel		Termostato 190° -	33579
Banda Ventilador C/V-Banda acanalada	K100579	Termostato 180° -	33578
Banda Toma Fuerza, Alt. & A.A. -	K080570	Caterpillar C16 Diesel	



Banda Ventilador & Alt. -	K080944	2002	
Banda Ventilador a A.A. -	K060547	Caterpillar 3406 Diesel	
Manguera de radiador Inferior - Tubo a Rad. -	SIH250363C	Termostato 160° -	33576
Manguera de radiador Superior - Tubo a Rad. -	SIH250363C	Termostato 170° -	33577
Manguera de radiador Superior - Mot. a Tubo -	SIH250363C	Termostato 180° -	33578
Manguera de radiador Inferior - Mot. a Tubo -	SIH300363C	Termostato 190° -	33579
Tensor - Ventilador & Alt. -	38506	Caterpillar C10 Diesel	
Tensor - Ventilador a A.A. -	38508	Banda Ventilador & Alt. -	K080780
Polea Tensora - Ventilador & Alt. -	36091	Banda Ventilador a A.A. C/V-Banda	9500
Polea Tensora - Ventilador a A.A. -	36091	Banda Ventilador a A.A. C/V-Banda acanalada	K060529
Termostato 160° -	33576	Manguera de radiador Inferior - Tubo a Rad. -	CHARTER 2 1/2"
Termostato 170° -	33577	Manguera de radiador Inferior - Tubo a Refrigerador -	CHARTER 2 1/2"
Termostato 190° -	33579	Manguera de radiador Superior - Tubo a Rad. -	CHARTER 2 1/2"
Termostato 180° -	33578	Manguera de radiador Superior - Mot. a Tubo	21891
Cummins ISM Diesel		Manguera de radiador Inferior - Mot. a Refrigerador	21891
Banda Ventilador, Alt. & Toma Fuerza -	K080817	Tensor - Ventilador a A.A. -	38524
Banda Toma Fuerza & A.A. -	K060559	Tensor - Ventilador & Alt. -	38506
Manguera de radiador Inferior - Tubo a Rad. -	CHARTER 2 1/2"	Polea Tensora - Ventilador & Alt. -	36091
Manguera de radiador Superior - Tubo a Rad. -	CHARTER 2 1/2"	Polea Tensora - Ventilador a A.A. -	36091
Manguera de radiador Inferior - Mot. a Refrigerador -	CHARTER 2 1/2"	Polea guía - Ventilador & Alt. C/Polea Loca Plana	36091
Manguera de radiador Inferior - Tubo a Refrigerador	21042	Termostato 160° -	33576
Manguera de radiador Inferior - Refrigerador a Tubo -	CHARTER 3"	Termostato 170° -	33577
Manguera de radiador Superior - Mot. a Tubo	24436	Termostato 180° -	33578
Tensor - Toma Fuerza & A.A. -	38505	Termostato 190° -	33579
Tensor - Ventilador, Alt. & Toma Fuerza -	38521	Caterpillar C12 Diesel	
Polea Tensora - A.A. -	36091	Banda Ventilador & Alt. -	K080780
Cummins ISX Diesel		Banda Ventilador a A.A. C/V-Banda	9500
Banda B.A., Alt. & A.A. -	K100710	Banda Ventilador a A.A. C/V-Banda acanalada	K060529
Banda Ventilador & B.A. -	K060685	Manguera de radiador Superior - Tubo a Rad. -	CHARTER 2 1/2"
Tensor - Ventilador -	38535	Manguera de radiador Inferior - Tubo a Refrigerador -	CHARTER 2 1/2"
Tensor - Toma Fuerza, Alt. & A.A. -	38532	Manguera de radiador Inferior - Tubo a Rad. -	CHARTER 2 1/2"
Polea Tensora - Ventilador -	36092	Manguera de radiador Superior - Mot. a Tubo	21891
Polea Tensora - Toma Fuerza, Alt. & A.A. -	36095	Manguera de radiador Inferior - Mot. a Refrigerador	21891
Cummins N14 Diesel		Tensor - Ventilador a A.A. -	38524
Banda Ventilador -	2/TR28466PB	Tensor - Ventilador & Alt. -	38506
Banda Alt. -	9451	Polea guía - Ventilador & Alt. C/Polea Loca Plana	36091
Banda Toma Fuerza & A.A. -	9435	Polea Tensora - Ventilador & Alt. -	36091
Banda Toma Fuerza & B.A. -	K060425	Polea Tensora - Ventilador a A.A. -	36091
Manguera de radiador Superior - Tubo a Rad. -	CHARTER 2 1/2"	Termostato 160° -	33576
Manguera de radiador Superior - Mot. a Tubo -	CHARTER 2 1/2"	Termostato 170° -	33577
Manguera de radiador Inferior - Mot. a Tubo -	CHARTER 2 1/2"	Termostato 180° -	33578
Manguera de radiador Inferior - Tubo a Rad. -	CHARTER 3"	Termostato 190° -	33579
Termostato 160° -	33576	Caterpillar C15 Diesel	
Termostato 170° -	33577	Banda Ventilador & Alt. -	K080952
Termostato 190° -	33579	Banda Ventilador a A.A. -	K060598
Termostato 180° -	33578	Manguera de radiador Superior - Tubo a Rad. -	CHARTER 2 1/2"
Detroit Diesel 6-Cyl. 12.7 L Diesel		Manguera de radiador Superior - Mot. a Tubo -	CHARTER 2 1/2"
Banda Toma Fuerza, Alt. & A.A. C/130A. Alt.	K080580	Manguera de radiador Inferior - Mot. a Tubo -	CHARTER 3"
Banda Toma Fuerza, Alt. & A.A. C/135A. Alt.	K080570	Manguera de radiador Inferior - Tubo a Rad. -	CHARTER 3"
Banda Ventilador Banda Recomendada	3/9525PB	Tensor - Ventilador a A.A. -	38508
Banda Ventilador Banda Opcional	9525	Tensor - Ventilador & Alt. -	38506
Manguera de radiador Inferior - Mot. a Tubo -	SIH250363C	Polea Tensora - Ventilador & Alt. -	36091
Manguera de radiador Superior - Tubo a Rad. -	SIH250363C	Polea Tensora - Ventilador a A.A. -	36091
Manguera de radiador Inferior - Tubo a Rad. -	SIH250363C	Termostato 170° -	33577
Manguera de radiador Superior - Mot. a Tubo -	SIH250363C	Termostato 160° -	33576
Tensor - Toma Fuerza, Alt. & A.A. -	38501	Termostato 190° -	33579
Polea Tensora - Toma Fuerza, Alt. & A.A. -	38075	Termostato 180° -	33578
Termostato 190° -	33599	Caterpillar C16 Diesel	
Detroit Diesel 6-Cyl. 14.0 L Diesel		Banda Ventilador & Alt. -	K080952
Banda Toma Fuerza, Alt. & A.A. C/135A. Alt.	K080570	Banda Ventilador a A.A. -	K060598
Banda Toma Fuerza, Alt. & A.A. C/130A. Alt.	K080580	Manguera de radiador Superior - Mot. a Tubo -	CHARTER 2 1/2"
Banda Ventilador Banda Recomendada	3/9525PB	Manguera de radiador Superior - Tubo a Rad. -	CHARTER 2 1/2"
Banda Ventilador Banda Opcional	9525	Manguera de radiador Inferior - Mot. a Tubo -	CHARTER 3"
Manguera de radiador Inferior - Mot. a Tubo -	SIH250363C	Manguera de radiador Inferior - Tubo a Rad. -	CHARTER 3"
Manguera de radiador Superior - Tubo a Rad. -	SIH250363C	Tensor - Ventilador & Alt. -	38506
Manguera de radiador Superior - Mot. a Tubo -	SIH250363C	Tensor - Ventilador a A.A. -	38508
Tensor - Toma Fuerza, Alt. & A.A. -	38501	Polea Tensora - Ventilador & Alt. -	36091
Polea Tensora - Toma Fuerza, Alt. & A.A. -	38075	Polea Tensora - Ventilador a A.A. -	36091
Termostato 190° -	33599	Termostato 160° -	33576
DETROIT DIESEL SERIE 60		Termostato 170° -	33577
Banda Platinum Quality, Vent.	PQ17520	Termostato 190° -	33579
Banda Micro-V, Alt., A.A., Toma de Fuerza, C/Alt. 130A	K080580	Termostato 180° -	33578
Banda Micro-V, Alt., A.A., Toma de Fuerza, C/Alt. 135A	K080570	Cummins ISC Diesel	
Manguera superior Recta, Motor a Tubo	CHARTER 2 1/2"	Termostato 181° C/Un solo Termostato	33959
Manguera inferior Recta, Tubo a Rad.	CHARTER 2 1/2"	Termostato 180° C/Doble Termostatos	33966
Manguera inferior Recta, Motor a Tubo	CHARTER 2 1/2"	Cummins ISM Diesel	
Manguera superior Recta, Tubo a Rad.	CHARTER 2 1/2"	Banda Ventilador, Alt. & Toma Fuerza -	K080817
Tensor Alt., A.A., Toma de Fuerza	38501	Banda Toma Fuerza & A.A. -	K060559
		Manguera de radiador Inferior - Tubo a Rad. -	CHARTER 2 1/2"

Manguera de radiador Inferior - Mot. a Refrigerador -	CHARTER 2 1/2"	Termostato 180° -	33578
Manguera de radiador Superior - Tubo a Rad. -	CHARTER 2 1/2"	Termostato 190° -	33579
Manguera de radiador Superior - Mot. a Tubo -	CHARTER 2 1/2"	Caterpillar C10 Diesel	
Manguera de radiador Inferior - Tubo a Refrigerador	21042	Banda Ventilador & Alt. C/78 1/2" Banda C.E.	K080780
Manguera de radiador Inferior - Refrigerador a Tubo -	CHARTER 3"	Banda Ventilador & Alt. C/90" Banda C.E.	K080855
Tensor - Toma Fuerza & A.A. -	38505	Banda Ventilador a A.A. C/V-Banda	9500
Tensor - Ventilador, Alt. & Toma Fuerza -	38521	Banda Ventilador a A.A. C/V-Banda acanalada	K060523
Polea Tensora - A.A. -	36091	Manguera de radiador Inferior - Tubo a Refrigerador -	SIH250363C
Cummins ISX Diesel		Manguera de radiador Inferior - Tubo a Rad. -	SIH250363C
Banda B.A., Alt. & A.A. -	K100710	Manguera de radiador Superior - Tubo a Rad. -	SIH250363C
Banda Ventilador & B.A. -	K060685	Manguera de radiador Superior - Mot. a Tubo	21891
Tensor - Ventilador -	38535	Manguera de radiador Inferior - Mot. a Refrigerador	21891
Tensor - Toma Fuerza, Alt. & A.A. -	38532	Tensor - Ventilador & Alt. -	38506
Polea Tensora - Ventilador -	36092	Tensor - Ventilador a A.A. -	38524
Polea Tensora - Toma Fuerza, Alt. & A.A. -	36095	Polea guía - Ventilador & Alt. C/Polea Loca Plana	36091
Cummins N14 Diesel		Polea Tensora - Ventilador & Alt. -	36091
Banda Ventilador -	2/TR28466PB	Polea Tensora - Ventilador a A.A. -	36091
Banda Alt. -	9451	Termostato 160° -	33576
Banda Toma Fuerza & A.A. -	9435	Termostato 170° -	33577
Banda Toma Fuerza & B.A. -	K060425	Termostato 180° -	33578
Manguera de radiador Inferior - Mot. a Tubo -	CHARTER 2 1/2"	Termostato 190° -	33579
Manguera de radiador Superior - Mot. a Tubo -	CHARTER 2 1/2"	Caterpillar C12 Diesel	
Manguera de radiador Superior - Tubo a Rad. -	CHARTER 2 1/2"	Banda Ventilador & Alt. C/78 1/2" Banda C.E.	K080780
Manguera de radiador Inferior - Tubo a Rad. -	CHARTER 3"	Banda Ventilador & Alt. C/90" Banda C.E.	K080855
Termostato 170° -	33577	Banda Ventilador a A.A. C/V-Banda	9500
Termostato 160° -	33576	Banda Ventilador a A.A. C/V-Banda acanalada	K060523
Termostato 190° -	33579	Manguera de radiador Inferior - Tubo a Refrigerador -	SIH250363C
Termostato 180° -	33578	Manguera de radiador Inferior - Tubo a Rad. -	SIH250363C
Detroit Diesel 6-Cyl. 11.1 L Diesel		Manguera de radiador Superior - Tubo a Rad. -	SIH250363C
Banda Toma Fuerza, Alt. & A.A. C/130A. Alt.	K080580	Manguera de radiador Superior - Mot. a Tubo	21891
Banda Toma Fuerza, Alt. & A.A. C/135A. Alt.	K080575	Manguera de radiador Inferior - Mot. a Refrigerador	21891
Banda Ventilador Banda Recomendada	3/9525PB	Tensor - Ventilador a A.A. -	38524
Banda Ventilador Banda Opcional	9525	Tensor - Ventilador & Alt. -	38506
Manguera de radiador Superior - Tubo a Rad. -	SIH250363C	Polea Tensora - Ventilador & Alt. -	36091
Manguera de radiador Superior - Mot. a Tubo -	SIH250363C	Polea Tensora - Ventilador a A.A. -	36091
Manguera de radiador Inferior - Tubo a Rad. -	SIH250363C	Polea guía - Ventilador & Alt. C/Polea Loca Plana	36091
Manguera de radiador Inferior - Mot. a Tubo -	SIH250363C	Termostato 170° -	33577
Tensor - Toma Fuerza, Alt. & A.A. -	38501	Termostato 160° -	33576
Polea Tensora - Toma Fuerza, Alt. & A.A. -	38075	Termostato 190° -	33579
Termostato 190° -	33599	Termostato 180° -	33578
Detroit Diesel 6-Cyl. 12.7 L Diesel		Caterpillar C15 Diesel	
Banda Toma Fuerza, Alt. & A.A. C/130A. Alt.	K080580	Banda Ventilador & Alt. -	K080952
Banda Toma Fuerza, Alt. & A.A. C/135A. Alt.	K080575	Banda Ventilador a A.A. -	K060598
Banda Ventilador Banda Recomendada	3/9525PB	Manguera de radiador Superior - Tubo a Rad. -	SIH250363C
Banda Ventilador Banda Opcional	9525	Manguera de radiador Superior - Mot. a Tubo -	SIH250363C
Manguera de radiador Inferior - Tubo a Rad. -	SIH250363C	Manguera de radiador Inferior - Tubo a Rad. -	SIH300363C
Manguera de radiador Inferior - Mot. a Tubo -	SIH250363C	Manguera de radiador Inferior - Mot. a Tubo -	SIH300363C
Manguera de radiador Superior - Tubo a Rad. -	SIH250363C	Tensor - Ventilador & Alt. -	38506
Manguera de radiador Superior - Mot. a Tubo -	SIH250363C	Tensor - Ventilador a A.A. -	38508
Tensor - Toma Fuerza, Alt. & A.A. -	38501	Polea Tensora - Ventilador a A.A. -	36091
Polea Tensora - Toma Fuerza, Alt. & A.A. -	38075	Polea Tensora - Ventilador & Alt. -	36091
Termostato 190° -	33599	Termostato 160° -	33576
Detroit Diesel 6-Cyl. 14.0 L Diesel		Termostato 170° -	33577
Banda Toma Fuerza, Alt. & A.A. C/130A. Alt.	K080580	Termostato 190° -	33579
Banda Toma Fuerza, Alt. & A.A. C/135A. Alt.	K080575	Termostato 180° -	33578
Banda Ventilador Banda Recomendada	3/9525PB	Caterpillar C16 Diesel	
Banda Ventilador Banda Opcional	9525	Banda Ventilador & Alt. -	K080952
Manguera de radiador Inferior - Tubo a Rad. -	SIH250363C	Banda Ventilador a A.A. -	K060598
Manguera de radiador Inferior - Mot. a Tubo -	SIH250363C	Manguera de radiador Superior - Mot. a Tubo -	SIH250363C
Manguera de radiador Superior - Tubo a Rad. -	SIH250363C	Manguera de radiador Superior - Tubo a Rad. -	SIH250363C
Manguera de radiador Superior - Mot. a Tubo -	SIH250363C	Manguera de radiador Inferior - Mot. a Tubo -	SIH300363C
Tensor - Toma Fuerza, Alt. & A.A. -	38501	Manguera de radiador Inferior - Tubo a Rad. -	SIH300363C
Polea Tensora - Toma Fuerza, Alt. & A.A. -	38075	Tensor - Ventilador & Alt. -	38506
Termostato 190° -	33599	Tensor - Ventilador a A.A. -	38508
DETROIT DIESEL SERIE 60		Polea Tensora - Ventilador a A.A. -	36091
Banda Platinum Quality, Vent.	PQ17520	Polea Tensora - Ventilador & Alt. -	36091
Banda Micro-V, Alt., A.A., Toma de Fuerza, C/Alt. 130A	K080580	Termostato 160° -	33576
Banda Micro-V, Alt., A.A., Toma de Fuerza, C/Alt. 135A	K080575	Termostato 170° -	33577
Manguera inferior Recta, Motor a Tubo	CHARTER 2 1/2"	Termostato 190° -	33579
Manguera superior Recta, Motor a Tubo	CHARTER 2 1/2"	Termostato 180° -	33578
Manguera inferior Recta, Tubo a Rad.	CHARTER 2 1/2"	Cummins ISC Diesel	
Manguera superior Recta, Tubo a Rad.	CHARTER 2 1/2"	Termostato 180° C/Doble Termostatos	33966
Tensor Alt., A.A., Toma de Fuerza	38501	Termostato 181° C/Un solo Termostato	33959
Detroit Diesel Series 50 Diesel		Cummins ISM Diesel	
Termostato 190° -	33599	Banda Ventilador & Alt. -	K080816
2001		Banda Toma Fuerza & A.A. -	K060559
Caterpillar 3406 Diesel		Manguera de radiador Inferior - Tubo a Rad. -	SIH250363C
Termostato 160° -	33576	Manguera de radiador Inferior - Mot. a Refrigerador -	SIH250363C
Termostato 170° -	33577	Manguera de radiador Superior - Tubo a Rad. -	SIH250363C



Manguera de radiador Inferior - Tubo a Refrigerador -	SIH250363C	Manguera inferior Recta, Motor a Tubo	CHARTER 3"
Manguera de radiador Superior - Mot. a Tubo -	SIH250363C	Manguera superior Recta, Motor a Tubo	CHARTER 2 1/2"
Tensor - Toma Fuerza & A.A. -	38505	Manguera inferior Recta, Tubo a Rad.	CHARTER 3"
Tensor - Ventilador & Alt. -	38521	Detroit Diesel Series 50 Diesel	
Cummins ISX Diesel		Termostato 190° -	33599
Banda Ventilador -	K100710	2000	
Banda Toma Fuerza, Alt. & A.A. -	K060685	Caterpillar 3306 Diesel	
Manguera de radiador Superior - Mot. a Tubo -	SIH250363C	Termostato 175° -	33549
Manguera de radiador Superior - Tubo a Rad. -	SIH250363C	Caterpillar 3406 Diesel	
Manguera de radiador Inferior - Tubo a Rad. -	CHARTER 2 1/2"	Banda Ventilador & Alt. -	K080952
Manguera de radiador Inferior - Mot. a Tubo	21891	Banda Ventilador a A.A. -	K060598
Tensor - Toma Fuerza, Alt. & A.A. -	38532	Manguera de radiador Superior - Tubo a Rad. -	SIH250363C
Tensor - Ventilador -	38535	Manguera de radiador Superior - Mot. a Tubo -	SIH250363C
Polea Tensora - Toma Fuerza, Alt. & A.A. -	36095	Manguera de radiador Inferior - Mot. a Tubo -	SIH300363C
Polea Tensora - A.A. -	36091	Manguera de radiador Inferior - Tubo a Rad. -	SIH300363C
Polea Tensora - Ventilador -	36092	Tensor - Ventilador & Alt. -	38506
CUMMINS N14		Tensor - Ventilador a A.A. -	38508
Banda Platinum Quality, A.A. Toma de Fuerza	PQ17440	Polea Tensora - Ventilador & Alt. -	36091
Banda Platinum Quality, Alt.	PQ17450	Polea Tensora - Ventilador a A.A. -	36091
Banda Platinum Quality, Vent., Toma de Fuerza	PQ28429	Termostato 160° -	33576
Banda Micro-V, B.A.; Toma de Fuerza	K060425	Termostato 170° -	33577
Manguera superior Recta, Tubo a Rad.	CHARTER 2 1/2"	Termostato 190° -	33579
Manguera inferior Recta, Tubo a Rad.	CHARTER 3"	Termostato 180° -	33578
Manguera superior Recta, Motor a Tubo	CHARTER 2 1/2"	CATERPILLAR 3406 E DIESEL	
Manguera inferior Recta, Motor a Tubo	CHARTER 2 1/2"	Tensor Vent. y A.A.	38506
Cummins N14 Diesel		Tensor Vent. y Alt.	38508
Banda Toma Fuerza & Ventilador -	TR28429	Caterpillar C10 Diesel	
Banda Toma Fuerza & A.A. -	9435	Banda Ventilador, Alt. & Toma Fuerza -	K080855
Banda Alt. -	9451	Banda Ventilador & A.A. -	K060523
Banda Toma Fuerza & B.A. -	K060425	Polea Tensora - Alt. & A.A. -	38092
Manguera de radiador Inferior - Mot. a Tubo -	SIH250363C	Tensor - Ventilador & A.A. -	38534
Manguera de radiador Superior - Mot. a Tubo -	SIH250363C	Tensor - Ventilador, Alt. & Toma Fuerza -	38506
Manguera de radiador Superior - Tubo a Rad. -	SIH250363C	Polea guía - Ventilador & Alt. C/Polea Loca Plana	36091
Manguera de radiador Inferior - Tubo a Rad. -	SIH300363C	Polea Tensora - Ventilador, Alt. & Toma Fuerza -	36091
Termostato 170° -	33577	Termostato 160° -	33576
Termostato 160° -	33576	Termostato 170° -	33577
Termostato 190° -	33579	Termostato 190° -	33579
Termostato 180° -	33578	Termostato 180° -	33578
Detroit Diesel 6-Cyl. 11.1 L Diesel		Caterpillar C12 Diesel	
Banda Toma Fuerza, Alt. & A.A. C/130A. Alt.	K080580	Banda Ventilador, Alt. & Toma Fuerza -	K080855
Banda Toma Fuerza, Alt. & A.A. C/135A. Alt.	K080575	Banda Ventilador & A.A. -	K060523
Banda Ventilador Banda Recomendada	3/9525PB	Tensor - Ventilador, Alt. & Toma Fuerza -	38506
Banda Ventilador Banda Opcional	9525	Polea Tensora - Alt. & A.A. -	38092
Manguera de radiador Superior - Tubo a Rad. -	SIH250363C	Tensor - Ventilador & A.A. -	38534
Manguera de radiador Superior - Mot. a Tubo -	SIH250363C	Polea guía - Ventilador & Alt. C/Polea Loca Plana	36091
Manguera de radiador Inferior - Mot. a Tubo -	SIH300363C	Polea Tensora - Ventilador, Alt. & Toma Fuerza -	36091
Manguera de radiador Inferior - Tubo a Rad. -	SIH300363C	Termostato 170° -	33577
Tensor - Toma Fuerza, Alt. & A.A. -	38501	Termostato 160° -	33576
Polea Tensora - Toma Fuerza, Alt. & A.A. -	38075	Termostato 190° -	33579
Termostato 190° -	33599	Termostato 180° -	33578
Detroit Diesel 6-Cyl. 12.7 L Diesel		Caterpillar C15 Diesel	
Banda Toma Fuerza, Alt. & A.A. C/135A. Alt.	K080575	Banda Ventilador & Alt. -	K080952
Banda Toma Fuerza, Alt. & A.A. C/130A. Alt.	K080580	Banda Ventilador a A.A. -	K060598
Banda Ventilador Banda Recomendada	3/9525PB	Manguera de radiador Superior - Mot. a Tubo -	SIH250363C
Banda Ventilador Banda Opcional	9525	Manguera de radiador Superior - Tubo a Rad. -	SIH250363C
Manguera de radiador Superior - Mot. a Tubo -	SIH250363C	Manguera de radiador Inferior - Mot. a Tubo -	SIH300363C
Manguera de radiador Superior - Tubo a Rad. -	SIH250363C	Manguera de radiador Inferior - Tubo a Rad. -	SIH300363C
Manguera de radiador Inferior - Tubo a Rad. -	SIH300363C	Tensor - Ventilador a A.A. -	38508
Manguera de radiador Inferior - Mot. a Tubo -	SIH300363C	Tensor - Ventilador & Alt. -	38506
Tensor - Toma Fuerza, Alt. & A.A. -	38501	Polea Tensora - Ventilador a A.A. -	36091
Polea Tensora - Toma Fuerza, Alt. & A.A. -	38075	Polea Tensora - Ventilador & Alt. -	36091
Termostato 190° -	33599	Termostato 170° -	33577
Detroit Diesel 6-Cyl. 14.0 L Diesel		Termostato 160° -	33576
Banda Toma Fuerza, Alt. & A.A. C/130A. Alt.	K080580	Termostato 190° -	33579
Banda Toma Fuerza, Alt. & A.A. C/135A. Alt.	K080575	Termostato 180° -	33578
Banda Ventilador Banda Recomendada	3/9525PB	Caterpillar C16 Diesel	
Banda Ventilador Banda Opcional	9525	Banda Ventilador & Alt. -	K080952
Manguera de radiador Superior - Tubo a Rad. -	SIH250363C	Banda Ventilador a A.A. -	K060598
Manguera de radiador Superior - Mot. a Tubo -	SIH250363C	Manguera de radiador Superior - Tubo a Rad. -	SIH250363C
Manguera de radiador Inferior - Mot. a Tubo -	SIH300363C	Manguera de radiador Superior - Mot. a Tubo -	SIH250363C
Manguera de radiador Inferior - Tubo a Rad. -	SIH300363C	Manguera de radiador Inferior - Tubo a Rad. -	SIH300363C
Tensor - Toma Fuerza, Alt. & A.A. -	38501	Manguera de radiador Inferior - Mot. a Tubo -	SIH300363C
Polea Tensora - Toma Fuerza, Alt. & A.A. -	38075	Tensor - Ventilador a A.A. -	38508
Termostato 190° -	33599	Tensor - Ventilador & Alt. -	38506
DETROIT DIESEL SERIE 60		Polea Tensora - Ventilador a A.A. -	36091
Banda Platinum Quality, Vent.	PQ17530	Polea Tensora - Ventilador & Alt. -	36091
Banda Micro-V, Alt., A.A.; B.A. C/Alt. de 130A	K080580	Termostato 160° -	33576
Banda Micro-V, Alt., A.A.; B.A. C/Alt. de 135A	K080575	Termostato 170° -	33577
Manguera superior Recta, Tubo a Rad.	CHARTER 2 1/2"	Termostato 190° -	33579



Termostato 180° -	33578	Polea Tensora - Toma Fuerza, Alt. & A.A. -	38075
Cummins ISB Diesel		Termostato 190° -	33599
Termostato 190° C/24-Válvulas Motor	33915	DETROIT DIESEL SERIE 60	
Termostato 180° C/24-Válvulas Motor	33956	Banda Platinum Quality, Alt., A.A. B.A. C/Transmisión de Bandas D	PQ17510
Cummins ISC Diesel		Banda Platinum Quality, Vent.	PQ17530
Termostato 181° C/Un solo Termostato	33959	Banda Micro-V, Alt., A.A. B.A.	K080580
Termostato 180° C/Doble Termostatos	33966	Manguera superior Recta, Tubo a Rad.	CHARTER 2 1/2"
Cummins ISM Diesel		Manguera inferior Recta, Tubo a Rad.	CHARTER 3"
Banda B.A., Ventilador & Alt. -	K080785	Manguera inferior Recta, Motor a Tubo	CHARTER 2 1/2"
Banda Toma Fuerza & A.A. -	K060559	Manguera superior Recta, Motor a Tubo	CHARTER 2 1/2"
Manguera de radiador Superior - Mot. a Tubo -	SIH250363C	Detroit Diesel Series 50 Diesel	
Manguera de radiador Superior - Tubo a Rad. -	SIH250363C	Termostato 190° -	33599
Manguera de radiador Inferior - Mot. a Tubo -	SIH250363C	1999	
Manguera de radiador Inferior - Tubo a Rad. -	SIH250363C	Caterpillar 3306 Diesel	
Tensor - Toma Fuerza & A.A. -	38505	Termostato 175° -	33549
Tensor - Ventilador, B.A. & Alt. -	38521	Caterpillar 3406 Diesel	
Polea Tensora - A.A. -	36091	Banda Ventilador & Alt. -	K080952
Cummins ISX Diesel		Banda Ventilador a A.A. -	K060594
Banda Ventilador -	K100710	Manguera de radiador Superior - Tubo a Rad. -	SIH250363C
Banda Toma Fuerza, Alt. & A.A. -	K060685	Manguera de radiador Superior - Mot. a Tubo -	SIH250363C
Manguera de radiador Superior - Tubo a Rad. -	SIH250363C	Manguera de radiador Inferior - Mot. a Tubo -	SIH300363C
Manguera de radiador Superior - Mot. a Tubo -	SIH250363C	Manguera de radiador Inferior - Tubo a Rad. -	SIH300363C
Manguera de radiador Inferior - Tubo a Rad. -	CHARTER 2 1/2"	Tensor - Ventilador & Alt. -	38506
Manguera de radiador Inferior - Mot. a Tubo	21891	Tensor - Ventilador a A.A. -	38508
Tensor - Ventilador -	38535	Polea Tensora - Ventilador & Alt. -	36091
Tensor - Toma Fuerza, Alt. & A.A. -	38532	Polea Tensora - Ventilador a A.A. -	36091
Polea Tensora - Ventilador -	36092	Termostato 160° -	33576
Polea Tensora - Toma Fuerza, Alt. & A.A. -	36095	Termostato 170° -	33577
CUMMINS M11		Termostato 180° -	33578
Banda Micro-V, Alt., B.A., Vent.	K080785	Termostato 190° -	33579
Banda Micro-V, A.A. Toma de Fuerza	K060559	CATERPILLAR 3406 E DIESEL	
Manguera inferior Recta, Motor a Tubo	CHARTER 2 1/2"	Tensor Vent. y A.A.	38506
Manguera inferior Recta, Tubo a Rad.	CHARTER 2 1/2"	Tensor Vent. y Alt.	38508
Manguera superior Recta, Motor a Tubo	CHARTER 2 1/2"	Caterpillar C10 Diesel	
Manguera superior Recta, Tubo a Rad.	CHARTER 2 1/2"	Banda Ventilador & Alt. -	K080922
CUMMINS N14		Banda A.A. C/48 1/2" Banda C.E.	K060480
Banda Platinum Quality, Vent., Toma de Fuerza	PQ28429	Banda A.A. C/52 3/4" Banda C.E.	K060523
Banda Platinum Quality, A.A. Toma de Fuerza	PQ17440	Tensor - Ventilador & Alt. -	38506
Banda Platinum Quality, Alt.	PQ17460	Polea Tensora - Alt. & A.A. -	38092
Banda Micro-V, B.A.; Toma de Fuerza	K060425	Tensor - Ventilador & A.A. -	38534
Manguera inferior Recta, Motor a Tubo	CHARTER 2 1/2"	Polea Tensora - Ventilador & Alt. -	36091
Manguera superior Recta, Tubo a Rad.	CHARTER 2 1/2"	Polea guía - Ventilador & Alt. C/Polea Loca Plana	36091
Manguera inferior Recta, Tubo a Rad.	CHARTER 3"	Termostato 170° -	33577
Manguera superior Recta, Motor a Tubo	CHARTER 2 1/2"	Termostato 160° -	33576
Cummins N14 Diesel		Termostato 190° -	33579
Banda Toma Fuerza & Ventilador -	TR28429	Termostato 180° -	33578
Banda Alt. -	9463	Caterpillar C12 Diesel	
Banda Toma Fuerza & A.A. -	9435	Banda Ventilador & Alt. -	K080922
Banda Toma Fuerza & B.A. -	K060425	Banda A.A. C/48 1/2" Banda C.E.	K060480
Manguera de radiador Superior - Mot. a Tubo -	SIH250363C	Banda A.A. C/52 3/4" Banda C.E.	K060523
Manguera de radiador Superior - Tubo a Rad. -	SIH250363C	Tensor - Ventilador & Alt. -	38506
Manguera de radiador Inferior - Mot. a Tubo -	SIH250363C	Tensor - Ventilador & A.A. -	38534
Manguera de radiador Inferior - Tubo a Rad. -	SIH300363C	Polea Tensora - Alt. & A.A. -	38092
Termostato 170° -	33577	Polea Tensora - Ventilador & Alt. -	36091
Termostato 160° -	33576	Polea guía - Ventilador & Alt. C/Polea Loca Plana	36091
Termostato 190° -	33579	Termostato 160° -	33576
Termostato 180° -	33578	Termostato 170° -	33577
Detroit Diesel 6-Cyl. 11.1 L Diesel		Termostato 180° -	33578
Banda B.A., Alt. & A.A. C/V-Banda de trans. acanalada	K080580	Termostato 190° -	33579
Banda Ventilador Banda Recomendada	3/9525PB	Cummins ISC Diesel	
Banda Ventilador Banda Opcional	9525	Termostato 180° C/Doble Termostatos	33966
Banda B.A., Alt. & A.A. C/Doble Bandas	9510	Termostato 181° C/Un solo Termostato	33959
Manguera de radiador Superior - Mot. a Tubo -	SIH250363C	Cummins ISM Diesel	
Manguera de radiador Inferior - Mot. a Tubo -	SIH250363C	Banda Toma Fuerza & A.A. -	K060559
Manguera de radiador Superior - Tubo a Rad. -	SIH250363C	Banda Ventilador C/53 1/2" Banda C.E.	K080530
Manguera de radiador Inferior - Tubo a Rad. -	SIH300363C	Banda Ventilador C/61 1/2" Banda C.E.	K080610
Tensor - Toma Fuerza, Alt. & A.A. -	38501	Banda Toma Fuerza & Alt. -	K050345
Polea Tensora - Toma Fuerza, Alt. & A.A. -	38075	Banda A.A. -	K060523
Termostato 190° -	33599	Manguera de paso De paso -	CHARTER 1 3/4"
Detroit Diesel 6-Cyl. 12.7 L Diesel		Manguera de radiador Inferior - Tubo a Rad.	24436
Banda B.A., Alt. & A.A. C/V-Banda de trans. acanalada	K080580	Manguera de radiador Superior - Mot. a Tubo	24436
Banda Ventilador Banda Recomendada	3/9525PB	Manguera de radiador Superior - Tubo a Rad.	24436
Banda Ventilador Banda Opcional	9525	Manguera de radiador Inferior - Mot. a Tubo	24436
Banda B.A., Alt. & A.A. C/Doble Bandas	9510	Tensor - Toma Fuerza & A.A. -	38505
Manguera de radiador Inferior - Mot. a Tubo -	SIH250363C	Polea Tensora - A.A. -	36091
Manguera de radiador Superior - Mot. a Tubo -	SIH250363C	Cummins ISX Diesel	
Manguera de radiador Superior - Tubo a Rad. -	SIH250363C	Banda Ventilador -	K100710
Manguera de radiador Inferior - Tubo a Rad. -	SIH300363C	Banda Toma Fuerza, Alt. & A.A. -	K060685
Tensor - Toma Fuerza, Alt. & A.A. -	38501	Manguera de radiador Superior - Tubo a Rad. -	SIH250363C

Manguera de radiador Superior - Mot. a Tubo -	SIH250363C	Manguera de radiador Inferior - Tubo a Rad. -	SIH300363C
Manguera de radiador Inferior - Tubo a Rad. -	CHARTER 2 1/2"	Tensor - Ventilador & Alt. -	38506
Manguera de radiador Inferior - Mot. a Tubo	21891	Tensor - Ventilador a A.A. -	38508
Tensor - Toma Fuerza, Alt. & A.A. -	38532	Polea Tensora - Ventilador a A.A. -	36091
Tensor - Ventilador -	38535	Polea Tensora - Ventilador & Alt. -	36091
Polea Tensora - Ventilador -	36092	Termostato 160° -	33576
Polea Tensora - Toma Fuerza, Alt. & A.A. -	36095	Termostato 170° -	33577
CUMMINS M11		Termostato 190° -	33579
Banda Micro-V, A.A. Toma de Fuerza	K060559	Termostato 180° -	33578
Banda Micro-V, Vent. C/Banda de 61 1/2"	K080610	Caterpillar C10 Diesel	
Banda Micro-V, Vent. C/Banda de 53 1/2"	K080530	Banda Ventilador & Alt. -	K080922
Banda Micro-V, Alt., Toma de Fuerza	K050345	Banda A.A. C/48 1/2" Banda C.E.	K060480
Banda Micro-V, A.A.	K060523	Banda A.A. C/52 3/4" Banda C.E.	K060523
Manguera de paso Mang. de Paso, Recta	CHARTER 1 3/4"	Tensor - Ventilador & Alt. -	38506
Manguera superior Recta, Tubo a Rad.	CHARTER 2 1/4"	Polea Tensora - Alt. & A.A. -	38092
Manguera superior Recta, Motor a Tubo	CHARTER 2 1/4"	Tensor - Ventilador & A.A. -	38534
Manguera inferior Recta, Tubo a Rad.	CHARTER 2 1/4"	Polea Tensora - Ventilador & Alt. -	36091
Manguera inferior Recta, Motor a Tubo	CHARTER 2 1/4"	Termostato 170° -	33577
CUMMINS N14		Termostato 160° -	33576
Banda Platinum Quality, Vent., Toma de Fuerza	PQ28429	Termostato 180° -	33578
Banda Platinum Quality, Alt.	PQ17460	Termostato 190° -	33579
Banda Platinum Quality, A.A. Toma de Fuerza	PQ17440	Caterpillar C12 Diesel	
Banda Micro-V, B.A., Toma de Fuerza	K060425	Banda Ventilador & Alt. -	K080922
Manguera superior Recta, Tubo a Rad.	CHARTER 2 1/2"	Banda A.A. C/48 1/2" Banda C.E.	K060480
Manguera inferior Recta, Tubo a Rad.	CHARTER 3"	Banda A.A. C/52 3/4" Banda C.E.	K060523
Manguera superior Recta, Motor a Tubo	CHARTER 2 1/2"	Polea Tensora - Alt. & A.A. -	38092
Manguera inferior Recta, Motor a Tubo	CHARTER 2 1/2"	Tensor - Ventilador & A.A. -	38534
Cummins N14 Diesel		Tensor - Ventilador & Alt. -	38506
Banda Toma Fuerza & Ventilador -	TR28429	Polea Tensora - Ventilador & Alt. -	36091
Banda Alt. -	9463	Termostato 160° -	33576
Banda Toma Fuerza & A.A. -	9435	Termostato 170° -	33577
Banda Toma Fuerza & B.A. -	K060425	Termostato 180° -	33578
Manguera de radiador Inferior - Mot. a Tubo -	SIH250363C	Termostato 190° -	33579
Manguera de radiador Superior - Tubo a Rad. -	SIH250363C	Cummins ISC Diesel	
Manguera de radiador Superior - Mot. a Tubo -	SIH250363C	Termostato 180° C/Doble Termostatos	33966
Manguera de radiador Inferior - Tubo a Rad. -	SIH300363C	Termostato 181° C/Un solo Termostato	33959
Termostato 170° -	33577	Cummins ISM Diesel	
Termostato 160° -	33576	Banda Ventilador -	K080570
Termostato 180° -	33578	Banda A.A. -	9545
Termostato 190° -	33579	Banda Alt. -	K050345
CUMMINS SIGNATURE 600		Manguera de radiador Inferior -	SIH250363C
Banda Micro-V, Vent., B.A.	K150759	Manguera de radiador Superior - Tubo a Rad. -	SIH250363C
Banda Micro-V, Alt., A.A.	K060660	Manguera de paso De paso -	CHARTER 1 3/4"
Detroit Diesel 6-Cyl. 11.1 L Diesel		Manguera de radiador Superior - Mot. a Tubo	24436
Banda Ventilador C/V-Banda acanalada	K100502	Cummins L10 Diesel	
Banda Toma Fuerza, Alt. & A.A. -	2/9510PB	Termostato 170° S/ Bajo Flujo de enfriamiento	33577
Banda Ventilador C/V-Banda	9610	Termostato 160° S/ Bajo Flujo de enfriamiento	33576
Manguera de radiador Inferior - Mot. a Tubo -	SIH250363C	Termostato 190° S/ Bajo Flujo de enfriamiento	33579
Manguera de radiador Superior - Tubo a Rad. -	SIH250363C	Termostato 180° S/ Bajo Flujo de enfriamiento	33578
Manguera de radiador Superior - Mot. a Tubo -	SIH250363C	Termostato 175° C/Bajo Flujo de enfriamiento	33960
Manguera de radiador Inferior - Tubo a Rad. -	SIH300363C	CUMMINS M11	
Termostato 190° -	33599	Banda Platinum Quality, A.A.	PQ17550
Detroit Diesel 6-Cyl. 12.7 L Diesel		Banda Micro-V, Vent.	K080570
Banda Ventilador C/V-Banda acanalada	K100502	Banda Micro-V, Alt.	K050345
Banda Toma Fuerza, Alt. & A.A. -	2/9510PB	Manguera de paso Mang. de Paso, Recta	CHARTER 1 3/4"
Banda Ventilador C/V-Banda	9610	Manguera inferior Recta	CHARTER 2 1/2"
Manguera de radiador Inferior - Mot. a Tubo -	SIH250363C	Manguera superior Recta, Motor a Tubo	CHARTER 2 1/4"
Manguera de radiador Superior - Tubo a Rad. -	SIH250363C	Manguera superior Recta, Tubo a Rad.	CHARTER 2 1/2"
Manguera de radiador Superior - Mot. a Tubo -	SIH250363C	CUMMINS N14	
Manguera de radiador Inferior - Tubo a Rad. -	SIH300363C	Banda Platinum Quality, Alt.	PQ17460
Termostato 190° -	33599	Banda Platinum Quality, Vent., Toma de Fuerza	PQ28429
Detroit Diesel SERIE 60		Banda Platinum Quality, A.A. Toma de Fuerza	PQ17440
Banda PowerBand, Alt., A.A. Toma de Fuerza	2/9510PB	Banda PowerBand, A.A. Toma de Fuerza	2/9435PB
Banda V, Vent.	8616 GS	Banda Micro-V, B.A., Toma de Fuerza	K060425
Manguera inferior Recta, Motor a Tubo	CHARTER 2 1/2"	Manguera inferior Recta, Motor a Tubo	CHARTER 2 1/2"
Manguera inferior Recta, Tubo a Rad.	CHARTER 3"	Manguera inferior Recta, Tubo a Rad.	CHARTER 2 1/2"
Manguera superior Recta, Tubo a Rad.	CHARTER 2 1/2"	Manguera superior Recta, Motor a Tubo	CHARTER 2 1/2"
Manguera superior Recta, Motor a Tubo	CHARTER 2 1/2"	Manguera superior Recta, Tubo a Rad.	CHARTER 2 1/2"
Detroit Diesel Series 50 Diesel		Cummins N14 Diesel	
Termostato 190° -	33599	Banda Toma Fuerza & Ventilador -	TR28429
1998		Banda Toma Fuerza & A.A. Banda Recomendada	2/9435PB
Caterpillar 3306 Diesel		Banda Alt. -	9463
Termostato 175° -	33549	Banda Toma Fuerza & A.A. Banda Opcional	9435
Caterpillar 3406 Diesel		Banda Toma Fuerza & B.A. -	K060425
Banda Ventilador & Alt. -	K080952	Manguera de radiador Superior - Tubo a Rad. -	SIH250363C
Banda Ventilador a A.A. -	K060594	Manguera de radiador Inferior - Mot. a Tubo -	SIH250363C
Manguera de radiador Superior - Tubo a Rad. -	SIH250363C	Manguera de radiador Superior - Mot. a Tubo -	SIH250363C
Manguera de radiador Superior - Mot. a Tubo -	SIH250363C	Manguera de radiador Inferior - Tubo a Rad. -	SIH250363C
Manguera de radiador Inferior - Mot. a Tubo -	SIH300363C	Termostato 160° -	33576



Termostato 170° -	33577	Termostato 190° -	33579
Termostato 190° -	33579	Termostato 180° -	33578
Termostato 180° -	33578	Caterpillar C12 Diesel	
CUMMINS SIGNATURE 600		Banda Ventilador & Alt. -	K080680
Banda Micro-V, Vent., B.A.	K150759	Banda Ventilador a A.A. -	9530
Banda Micro-V, Alt., A.A.	K060660	Manguera de radiador Superior - Tubo a Rad.	21194
Detroit Diesel 6-Cyl. 11.1 L Diesel		Manguera de radiador Inferior - Mot. a Tubo	21194
Banda Toma Fuerza, Alt. & A.A. -	2/9510PB	Manguera de radiador Inferior - Tubo a Rad. -	CHARTER 3"
Banda Ventilador -	9510	Manguera de radiador Superior - Mot. a Tubo	21940
Manguera de radiador Superior - Mot. a Tubo -	SIH250363C	Tensor - Ventilador & Alt. -	38514
Manguera de radiador Inferior - Mot. a Tubo -	SIH250363C	Polea Tensora - Ventilador & Alt. -	36091
Manguera de radiador Superior - Tubo a Rad. -	SIH250363C	Termostato 170° -	33577
Manguera de radiador Inferior - Tubo a Rad. Strt. Manguera	SIH250363C	Termostato 160° -	33576
Manguera Calefacción & Connectors entrada a B.A. -	SIH300363C	Termostato 190° -	33579
Manguera Calefacción & Connectors Calefacción de salida -	30T 5/8"	Termostato 180° -	33578
Manguera de paso De paso -	CHARTER 1 3/4"	Cummins L10 Diesel	
Manguera Calefacción & Connectors Toma de Calefacción -	30T 3/4"	Termostato 170° S/ Bajo Flujo de enfriamiento	33577
Manguera de radiador Inferior - Tubo a Rad.	21472	Termostato 160° S/ Bajo Flujo de enfriamiento	33576
Termostato 190° -	33599	Termostato 190° S/ Bajo Flujo de enfriamiento	33579
Detroit Diesel 6-Cyl. 12.7 L Diesel		Termostato 180° S/ Bajo Flujo de enfriamiento	33578
Banda Toma Fuerza, Alt. & A.A. -	2/9510PB	Termostato 175° C/Bajo Flujo de enfriamiento	33960
Banda Ventilador -	9510	CUMMINS M11	
Manguera de radiador Superior - Tubo a Rad. -	SIH250363C	Banda Platinum Quality, A.A.	PQ17550
Manguera de radiador Inferior - Tubo a Rad. Strt. Manguera	SIH250363C	Banda Micro-V, Vent.	K080496
Manguera de radiador Superior - Mot. a Tubo -	SIH250363C	Banda Micro-V, Alt.	K050345
Manguera de radiador Inferior - Mot. a Tubo -	SIH250363C	Manguera de paso Mang. de Paso, Recta	CHARTER 1 3/4"
Manguera Calefacción & Connectors entrada a B.A. -	SIH300363C	Manguera inferior Recta	CHARTER 2 1/2"
Manguera Calefacción & Connectors Toma de Calefacción -	30T 3/4"	Manguera superior Recta, Tubo a Rad.	CHARTER 2 1/2"
Manguera de paso De paso -	CHARTER 1 3/4"	Manguera superior Recta, Motor a Tubo	CHARTER 2 1/4"
Manguera Calefacción & Connectors Calefacción de salida -	30T 5/8"	Cummins M11 Diesel	
Manguera de radiador Inferior - Tubo a Rad.	21472	Banda Ventilador -	K080496
Termostato 190° -	33599	Banda A.A. -	9545
DETROIT DIESEL SERIE 60		Banda Alt. -	K050345
Banda Platinum Quality, Vent.	PQ17510	Manguera de radiador Inferior -	SIH250363C
Banda PowerBand, Alt., A.A. Toma de Fuerza	2/9510PB	Manguera de radiador Superior - Tubo a Rad. -	SIH250363C
Manguera de paso Mang. de Paso, Recta	CHARTER 1 3/4"	Manguera de paso De paso -	CHARTER 1 3/4"
Manguera de calefacción y conexiones Mang. Calefacción, Salida	35B 5/8"	Manguera de radiador Superior - Mot. a Tubo	24436
Manguera de calefacción y conexiones Mang. de Calefacción, Recta. Entra	CHARTER 3/4"	Termostato 170° -	33577
Manguera de paso Mang. de Paso, Recta, Entrada a B.A.	CHARTER 3"	Termostato 160° -	33576
Manguera inferior Recta, Motor a Tubo	CHARTER 2 1/2"	Termostato 190° -	33579
Manguera superior Recta, Tubo a Rad.	CHARTER 2 1/2"	Termostato 180° -	33578
Manguera superior Recta, Motor a Tubo	CHARTER 2 1/2"	CUMMINS N14	
Manguera inferior Recta, Tubo a Rad.	CHARTER 2 1/2"	Banda Platinum Quality, Alt.	PQ17460
Manguera inferior Tubo a Rad.	21472	Banda Platinum Quality, Vent., Toma de Fuerza	PQ28429
Detroit Diesel Series 50 Diesel		Banda Platinum Quality, A.A. Toma de Fuerza	PQ17440
Termostato 190° -	33599	Banda PowerBand, A.A. Toma de Fuerza	2/9435PB
Detroit Diesel Series 55 Diesel		Banda Micro-V, B.A.; Toma de Fuerza	K060425
Termostato 190° -	33599	Manguera de paso Mang. de Paso, Recta	CHARTER 1 1/2"
1997		Manguera inferior Recta, C/Enfriador de Flujo	CHARTER 1 1/4"
Caterpillar 3306 Diesel		Manguera de calefacción y conexiones Mang. de Calefacción, Recta. C/D.I.	CHARTER 3/4"
Termostato 175° -	33549	Manguera inferior Recta, C/Postenfriador	CHARTER 3"
Caterpillar 3406 Diesel		Manguera inferior Recta, S/Postenfriador	CHARTER 2 1/2"
Banda Ventilador C/51 3/8" Banda C.E.	TR22508	Manguera superior Recta, Motor a Tubo	CHARTER 2 1/2"
Banda Ventilador C/54" Banda C.E.	TR22534	Manguera superior Recta, Tubo a Rad.	CHARTER 2 1/2"
Banda Ventilador Banda Opcional; C/52 1/4" Banda C.E.	TR22517	Manguera de paso C/Postenfriador	21488
Banda Ventilador Banda Recomendada; C/52 1/4" Banda C.E.	2/TR22517PB	Manguera superior Flexible; Vulco-Flex GS	26510
Banda Alt. Banda Recomendada	2/9550PB	Cummins N14 Diesel	
Banda Alt. & A.A. C/60 3/8" Banda C.E.	9600	Banda Toma Fuerza & Ventilador -	TR28429
Banda Alt. & A.A. C/62 3/8" Banda C.E.	9620	Banda Toma Fuerza & A.A. Banda Recomendada	2/9435PB
Banda Alt. Banda Opcional	9550	Banda Alt. -	9463
Manguera de radiador Superior - Mot. a Tubo -	SIH250363C	Banda Toma Fuerza & A.A. Banda Opcional	9435
Manguera de radiador Superior - Tubo a Rad. -	SIH250363C	Banda Toma Fuerza & B.A. -	K060425
Manguera de radiador Inferior - Tubo a Rad. -	SIH300363C	Manguera de radiador Inferior S/ Postenfriador	SIH250363C
Manguera de radiador Inferior - Mot. a Tubo -	SIH300363C	Manguera de radiador Superior - Mot. a Tubo -	SIH250363C
Termostato 160° -	33576	Manguera de radiador Superior - Tubo a Rad. -	SIH250363C
Termostato 170° -	33577	Manguera de radiador Inferior C/Postenfriador	SIH300363C
Termostato 180° -	33578	Manguera de radiador Superior C/Un solo Manguera	2T170
Termostato 190° -	33579	Manguera Calefacción & Connectors Calefacción -	30T 3/4"
Caterpillar C10 Diesel		Manguera de paso De paso -	CHARTER 1 1/2"
Banda Ventilador & Alt. -	K080680	Manguera Postenfriador	21488
Banda Ventilador a A.A. -	9530	Termostato 170° -	33577
Manguera de radiador Inferior - Mot. a Tubo	21194	Termostato 160° -	33576
Manguera de radiador Superior - Tubo a Rad.	21194	Termostato 190° -	33579
Manguera de radiador Inferior - Tubo a Rad. -	CHARTER 3"	Termostato 180° -	33578
Manguera de radiador Superior - Mot. a Tubo	21940	Detroit Diesel 6-Cyl. 11.1 L Diesel	
Tensor - Ventilador & Alt. -	38514	Banda Toma Fuerza, Alt. & A.A. -	2/9510PB
Polea Tensora - Ventilador & Alt. -	36091	Banda Ventilador C/53 1/2" Banda C.E.; Banda Recomendada	3/9530PB
Termostato 170° -	33577	Banda Ventilador C/53 1/2" Banda C.E.; Banda Opcional	9530
Termostato 160° -	33576	Banda Ventilador C/51 1/2" Banda C.E.	9510



Manguera de radiador Superior - Mot. a Tubo -	SIH250363C	Banda Ventilador a A.A. -	9530
Manguera de radiador Superior - Tubo a Rad. -	SIH250363C	Manguera de radiador Superior - Tubo a Rad.	21194
Manguera de radiador Inferior - Mot. a Tubo -	SIH250363C	Manguera de radiador Inferior - Mot. a Tubo	21194
Manguera Calefacción & Connectors entrada a B.A. -	SIH300363C	Manguera de radiador Inferior - Tubo a Rad. -	CHARTER 3"
Manguera de radiador Inferior - Tubo a Rad. Strt. Manguera	SIH300363C	Manguera de radiador Superior - Mot. a Tubo	21940
Manguera Calefacción & Connectors Calefacción de salida -	30T 5/8"	Tensor - Ventilador & Alt. -	38514
Manguera Calefacción & Connectors Toma de Calefacción -	30T 3/4"	Polea Tensora - Ventilador & Alt. -	36091
Manguera de paso De paso -	CHARTER 1 3/4"	Termostato 170° -	33577
Manguera de radiador Inferior - Tubo a Rad.	21472	Termostato 160° -	33576
Termostato 190° -	33599	Termostato 190° -	33579
		Termostato 180° -	33578
Detroit Diesel 6-Cyl. 12.7 L Diesel		Cummins C Series 8.3 L Diesel	
Banda Toma Fuerza, Alt. & A.A. -	2/9510PB	Termostato 180° C/Doble Termostatos	33966
Banda Ventilador C/53 1/2" Banda C.E.; Banda Recomendada	3/9530PB	Termostato 181° C/Un solo Termostato	33959
Banda Ventilador C/51 1/2" Banda C.E.	9510		
Banda Ventilador C/53 1/2" Banda C.E.; Banda Opcional	9530	Cummins L10 Diesel	
Manguera de radiador Superior - Mot. a Tubo -	SIH250363C	Termostato 160° S/ Bajo Flujo de enfriamiento	33576
Manguera de radiador Inferior - Mot. a Tubo -	SIH250363C	Termostato 170° S/ Bajo Flujo de enfriamiento	33577
Manguera de radiador Superior - Tubo a Rad. -	SIH250363C	Termostato 190° S/ Bajo Flujo de enfriamiento	33579
Manguera Calefacción & Connectors entrada a B.A. -	SIH300363C	Termostato 180° S/ Bajo Flujo de enfriamiento	33578
Manguera de radiador Inferior - Tubo a Rad. Strt. Manguera	SIH300363C	Termostato 175° C/Bajo Flujo de enfriamiento	33960
Manguera de paso De paso -	CHARTER 1 3/4"		
Manguera Calefacción & Connectors Toma de Calefacción -	30T 3/4"	CUMMINS M11	
Manguera Calefacción & Connectors Calefacción de salida -	30T 5/8"	Banda Micro-V, Vent.	K080570
Manguera de radiador Inferior - Tubo a Rad.	21472	Banda Micro-V, Alt.	K050345
Termostato 190° -	33599	Manguera de paso Mang. de Paso, Recta	CHARTER 1 3/4"
		Manguera superior Recta, Tubo a Rad.	CHARTER 2 1/2"
		Manguera superior Recta, Motor a Tubo	CHARTER 2 1/4"
		Manguera inferior Recta	CHARTER 2 1/2"
DETROIT DIESEL SERIE 60		Cummins M11 Diesel	
Banda Platinum Quality, Vent.	PQ17510	Banda Ventilador -	K080570
Banda PowerBand, Alt., A.A. Toma de Fuerza	2/9510PB	Banda Alt. -	K050345
Manguera de paso Mang. de Paso, Recta	CHARTER 1 3/4"	Manguera de radiador Inferior -	SIH250363C
Manguera de calefacción y conexiones Mang. Calefacción, Salida	35B 5/8"	Manguera de radiador Superior - Tubo a Rad. -	SIH250363C
Manguera superior Recta, Motor a Tubo	CHARTER 2 1/2"	Manguera de paso De paso -	CHARTER 1 3/4"
Manguera superior Recta, Tubo a Rad.	CHARTER 2 1/2"	Manguera de radiador Superior - Mot. a Tubo	24436
Manguera de calefacción y conexiones Mang. de Calefacción, Recta. Entra	CHARTER 3/4"	Termostato 170° -	33577
Manguera inferior Recta, Tubo a Rad.	CHARTER 3 1/2"	Termostato 160° -	33576
Manguera de paso Mang. de Paso, Recta, Entrada a B.A.	CHARTER 3"	Termostato 180° -	33578
Manguera inferior Recta, Motor a Tubo	CHARTER 2 1/2"	Termostato 190° -	33579
Manguera inferior Tubo a Rad.	21472		
Detroit Diesel Series 50 Diesel		CUMMINS N14	
Termostato 190° -	33599	Banda Platinum Quality, A.A. C/Banda de 43 1/2"	PQ17430
Detroit Diesel Series 55 Diesel		Banda Platinum Quality, A.A. C/Banda de 42 7/8"	PQ17430
Termostato 190° -	33599	Banda Platinum Quality, A.A. C/Banda de 44 7/8"	PQ17450
		Banda Platinum Quality, A.A. C/Banda de 44"	PQ17440
1996		Banda Platinum Quality, A.A. C/Banda de 42 1/2"	PQ17420
Caterpillar 3176 Diesel		Banda Platinum Quality, Alt. C/Banda de 50 3/4"	PQ28501
Banda Ventilador & Alt. C/112" B.B.C.; C/75" Banda C.E.	K080751	Banda Platinum Quality, Vent. C/Banda de 43 1/2"	PQ28429
Banda Ventilador & Alt. C/112" B.B.C.; C/74" Banda C.E.	K080733	Banda Platinum Quality, A.A. C/Banda de 54 3/8"	PQ17550
Banda Ventilador & Alt. C/112" B.B.C.; C/74 1/2" Banda C.E.	K080740	Banda Platinum Quality, A.A. C/Banda de 45 3/8"	PQ17450
Banda Ventilador & Alt. C/120" B.B.C.	K080680	Banda Platinum Quality, Vent. C/Banda de 45 1/8"	PQ28445
Banda A.A. C/45 1/2" Banda C.E.	9451	Banda Platinum Quality, Vent. C/Banda de 48 5/8"	PQ28480
Banda A.A. C/47 1/2" Banda C.E.	9470	Banda Platinum Quality, Alt. de 90A., C/Banda de 45 1/2"	PQ17450
Banda A.A. C/50 1/2" Banda C.E.	9500	Banda Platinum Quality, Vent. C/Banda de 47 7/8"	PQ28473
Banda A.A. C/51 1/2" Banda C.E.	9510	Banda Platinum Quality, Vent. C/Banda de 44 1/4"	PQ28437
Banda A.A. C/48 1/2" Banda C.E.	9480	Banda Platinum Quality, Vent. C/Banda de 49 7/8"	PQ28492
Termostato 170° -	33577	Banda Platinum Quality, Alt. C/Banda de 46 1/2"	PQ17460
Termostato 160° -	33576	Banda PowerBand, Vent.C/Banda de 44 1/4"	2/TR28437PB
Termostato 190° -	33579	Banda PowerBand, Vent.C/Banda de 43 1/2"	2/TR28429PB
Termostato 180° -	33578	Banda PowerBand, Vent.C/Banda de 47 7/8"	2/TR28473PB
		Banda PowerBand, Alt. C/Banda de 50 3/4"	2/TR28501PB
Caterpillar 3306 Diesel		Banda PowerBand, Vent.C/Banda de 48 5/8"	2/TR28480PB
Termostato 175° -	33549	Banda PowerBand, Vent.C/Banda de 49 7/8"	2/TR28492PB
Caterpillar 3406 Diesel		Banda PowerBand, Alt. C/90A. Alt.; C/Banda de 45 1/2"	2/9451PB
Banda Ventilador Banda Opcional; C/52 1/4" Banda C.E.	TR22517	Banda PowerBand, Alt. C/Banda de 46 1/2"	2/9463PB
Banda Ventilador C/54" Banda C.E.	TR22534	Banda V, A.A. C/Banda de 41 3/8"	8416 GS
Banda Ventilador Banda Recomendada; C/52 1/4" Banda C.E.	2/TR22517PB	Banda V, A.A. C/Banda de 40 7/8"	8405 GS
Banda Alt. Banda Recomendada	2/9550PB	Banda Micro-V, B.A. C/Banda de 45"	K040445
Banda Alt. & A.A. C/60 3/8" Banda C.E.	9600	Banda Micro-V, B.A. C/Banda de 43 1/2"	K040430
Banda Alt. Banda Opcional	9550	Manguera inferior Recta, C/Enfriador de Flujo	CHARTER 1 1/4"
Banda Ventilador, Alt. & A.A. -	9620	Manguera de paso Mang. de Paso, Recta	CHARTER 1 1/2"
Manguera de radiador Inferior - Mot. a Tubo -	SIH300363C	Manguera inferior Recta, S/Postenfriador	CHARTER 2 1/2"
Manguera de radiador Inferior - Tubo a Rad. -	SIH300363C	Manguera superior Recta, C/Postenfriador	CHARTER 3"
Manguera de radiador Superior - Tubo a Rad. -	SIH250363C	Manguera de calefacción y conexiones Mang. de Calefacción, Recta. C/D.I.	CHARTER 3/4"
Manguera de radiador Superior - Mot. a Tubo -	SIH250363C	Manguera inferior Recta, C/Postenfriador	CHARTER 3"
Termostato 160° -	33576	Manguera superior Recta	CHARTER 2"
Termostato 170° -	33577	Manguera de paso C/Postenfriador	21488
Termostato 190° -	33579	Manguera superior Flexible; Vulco-Flex GS	26510
Termostato 180° -	33578		
CATERPILLAR C10 DIESEL		Cummins N14 Diesel	
Banda Platinum Quality, A.A.	PQ17500	Banda Alt. C/50 3/4" Banda C.E.; Banda Opcional	TR28501
Termostato Termostato, Servicio Pesado	33549	Banda Ventilador C/48 5/8" Banda C.E.; Banda Opcional	TR28480
Caterpillar C12 Diesel			
Banda Ventilador & Alt. -	K080680		



Banda Ventilador C/47 7/8" Banda C.E.; Banda Opcional	TR28473	Banda Ventilador & Alt. C/74" Banda C.E.	K080733
Banda Ventilador C/45 1/8" Banda C.E.	TR28445	Banda Ventilador & Alt. C/74 1/2" Banda C.E.	K080740
Banda Ventilador C/43 1/2" Banda C.E.; Banda Opcional	TR28429	Banda Ventilador & Alt. C/68" Banda C.E.	K080680
Banda Ventilador C/49 7/8" Banda C.E.; Banda Opcional	TR28492	Banda A.A. C/51 1/2" Banda C.E.	9510
Banda Ventilador C/44 1/4" Banda C.E.; Banda Opcional	TR28437	Banda A.A. C/47 1/2" Banda C.E.	9470
Banda Alt. C/90A. Alt.; C/45 1/2" Banda C.E.; Banda Recomendada	2/9451PB	Banda A.A. C/48 1/2" Banda C.E.	9480
Banda Ventilador C/47 7/8" Banda C.E.; Banda Recomendada	2/TR28473PB	Banda A.A. C/45 1/2" Banda C.E.	9451
Banda Ventilador C/48 5/8" Banda C.E.; Banda Recomendada	2/TR28480PB	Banda A.A. C/50 1/2" Banda C.E.	9500
Banda Alt. C/46 1/2" Banda C.E.; Banda Recomendada	2/9463PB	Manguera de radiador Superior - Mot. a Tubo -	SIH200363C
Banda Ventilador C/44 1/4" Banda C.E.; Banda Recomendada	2/TR28437PB	Manguera de radiador Superior - Tubo a Rad. -	SIH250363C
Banda Alt. C/50 3/4" Banda C.E.; Banda Recomendada	2/TR28501PB	Manguera de radiador Inferior - Tubo a Rad. -	SIH250363C
Banda Ventilador C/43 1/2" Banda C.E.; Banda Recomendada	2/TR28429PB	Manguera Calefacción & Connectors Calefacción de salida -	30T 5/8"
Banda Ventilador C/49 7/8" Banda C.E.; Banda Recomendada	2/TR28492PB	Manguera Calefacción & Connectors Toma de Calefacción -	30T 3/4"
Banda A.A. C/44" Banda C.E.	9435	Manguera de radiador Inferior - Mot. a Tubo	24436
Banda A.A. C/41 3/8" Banda C.E.	9412	Termostato 170° -	33577
Banda A.A. C/54 3/8" Banda C.E.	9545	Termostato 160° -	33576
Banda A.A. C/40 7/8" Banda C.E.	9405	Termostato 190° -	33579
Banda Alt. C/46 1/2" Banda C.E.; Banda Opcional	9463	Termostato 180° -	33578
Banda A.A. C/42 7/8" Banda C.E.	9425	Caterpillar 3306 Diesel	
Banda A.A. C/45 3/8" Banda C.E.	9451	Termostato 175° -	33549
Banda A.A. C/43 1/2" Banda C.E.	9430	Caterpillar 3406 Diesel	
Banda A.A. C/42 1/2" Banda C.E.	9420	Banda Ventilador Banda Opcional; C/52 1/4" Banda C.E.	TR22517
Banda A.A. C/44 7/8" Banda C.E.	9447	Banda Ventilador C/54" Banda C.E.	TR22534
Banda Alt. C/90A. Alt.; C/45 1/2" Banda C.E.; Banda Opcional	9451	Banda Ventilador C/51 3/8" Banda C.E.	TR22508
Banda B.A. C/45" Banda C.E.	K040445	Banda Ventilador Banda Recomendada; C/52 1/4" Banda C.E.	2/TR22517PB
Banda B.A. C/43 1/2" Banda C.E.	K040430	Banda Alt. Banda Recomendada	2/9550PB
Manguera de radiador Inferior C/Postenfriador	SIH300363C	Banda Alt. & A.A. C/60 3/8" Banda C.E.	9600
Manguera de radiador Superior S/ Postenfriador	SIH200363C	Banda Alt. & A.A. C/62 3/8" Banda C.E.	9620
Manguera de radiador Superior C/Postenfriador	SIH250363C	Banda Alt. Banda Opcional	9550
Manguera de radiador Inferior S/ Postenfriador	SIH250363C	Manguera de radiador Inferior - Mot. a Tubo -	SIH300363C
Manguera de radiador Superior C/Un solo Manguera	2T170	Manguera de radiador Inferior - Tubo a Rad. -	SIH300363C
Manguera de paso De paso -	CHARTER 1 1/2"	Manguera de radiador Superior - Mot. a Tubo -	SIH250363C
Manguera Calefacción & Connectors Calefacción -	30T 3/4"	Manguera de radiador Superior - Tubo a Rad. -	SIH250363C
Manguera Postenfriador	21488	Termostato 160° -	33576
Termostato 170° -	33577	Termostato 170° -	33577
Termostato 160° -	33576	Termostato 190° -	33579
Termostato 190° -	33579	Termostato 180° -	33578
Termostato 180° -	33578	Cummins C Series 8.3 L Diesel	
Detroit Diesel 6-Cyl. 11.1 L Diesel		Termostato 180° C/Doble Termostatos	33966
Banda Ventilador C/53 1/2" Banda C.E.; Banda Recomendada	3/9530PB	Termostato 181° C/Un solo Termostato	33959
Banda Alt. & A.A. -	2/9545PB	Cummins L10 Diesel	
Banda Ventilador C/53 1/2" Banda C.E.; Banda Opcional	9530	Termostato 170° S/ Bajo Flujo de enfriamiento	33577
Banda Ventilador C/52 1/2" Banda C.E.	9520	Termostato 160° S/ Bajo Flujo de enfriamiento	33576
Manguera Calefacción & Connectors entrada a B.A. -	SIH300363C	Termostato 180° S/ Bajo Flujo de enfriamiento	33578
Manguera de radiador Inferior - Tubo a Rad. Strt. Manguera	SIH250363C	Termostato 190° S/ Bajo Flujo de enfriamiento	33579
Manguera de radiador Superior -	SIH250363C	Termostato 175° C/Bajo Flujo de enfriamiento	33960
Manguera de paso De paso -	CHARTER 1 3/4"	CUMMINS M11	
Manguera Calefacción & Connectors Toma de Calefacción -	30T 3/4"	Banda Platinum Quality, A.A.	PQ17550
Manguera Calefacción & Connectors Calefacción de salida -	30T 5/8"	Banda Micro-V, Vent.	K080570
Manguera de radiador Inferior - Tubo a Rad.	21472	Banda Micro-V, Alt.	K050345
Termostato 190° -	33599	Manguera de paso Mang. de Paso, Recta	CHARTER 1 3/4"
Detroit Diesel 6-Cyl. 12.7 L Diesel		Manguera inferior Recta	CHARTER 2 1/2"
Banda Ventilador C/53 1/2" Banda C.E.; Banda Recomendada	3/9530PB	Manguera superior Recta, Tubo a Rad.	CHARTER 2 1/2"
Banda Alt. & A.A. -	2/9545PB	Manguera superior Recta, Motor a Tubo	CHARTER 2 1/4"
Banda Ventilador C/52 1/2" Banda C.E.	9520	Cummins M11 Diesel	
Banda Ventilador C/53 1/2" Banda C.E.; Banda Opcional	9530	Banda Ventilador -	K080570
Manguera Calefacción & Connectors entrada a B.A. -	SIH300363C	Banda A.A. -	9545
Manguera de radiador Superior -	SIH250363C	Banda Alt. -	K050345
Manguera de radiador Inferior - Tubo a Rad. Strt. Manguera	SIH250363C	Manguera de radiador Superior - Tubo a Rad. -	K050345
Manguera de paso De paso -	CHARTER 1 3/4"	Manguera de radiador Inferior -	SIH250363C
Manguera Calefacción & Connectors Toma de Calefacción -	30T 3/4"	Manguera de paso De paso -	SIH250363C
Manguera Calefacción & Connectors Calefacción de salida -	30T 5/8"	Manguera de radiador Superior - Mot. a Tubo	CHARTER 1 3/4"
Manguera de radiador Inferior - Tubo a Rad.	21472	Termostato 170° -	24436
Termostato 190° -	33599	Termostato 160° -	33577
DETROIT DIESEL SERIE 60		Termostato 180° -	33576
Banda Platinum Quality, Vent.	PQ17520	Termostato 190° -	33578
Banda PowerBand, Alt., A.A.	2/9545PB	CUMMINS N14	
Manguera de calefacción y conexiones Mang. Calefacción, Salida	35B 5/8"	Banda Platinum Quality, Alt. de 90A., C/Banda de 45 1/2"	PQ17450
Manguera de paso Mang. de Paso, Recta	CHARTER 1 3/4"	Banda Platinum Quality, Vent. C/Banda de 43 1/2"	PQ28429
Manguera superior Recta	CHARTER 2 1/2"	Banda Platinum Quality, A.A. C/Banda de 45 3/8"	PQ17450
Manguera de calefacción y conexiones Mang. de Calefacción, Recta. Entra	CHARTER 3/4"	Banda Platinum Quality, A.A. C/Banda de 54 3/8"	PQ17540
Manguera inferior Recta, Tubo a Rad.	CHARTER 2 1/2"	Banda Platinum Quality, Vent. C/Banda de 45 1/8"	PQ28445
Manguera de paso Mang. de Paso, Recta, Entrada a B.A.	CHARTER 3"	Banda Platinum Quality, A.A. C/Banda de 44"	PQ17440
Manguera inferior Tubo a Rad.	21472	Banda Platinum Quality, A.A. C/Banda de 42 7/8"	PQ17430
Detroit Diesel Series 50 Diesel		Banda Platinum Quality, Alt. C/Banda de 46 1/2"	PQ17460
Termostato 190° -	33599	Banda Platinum Quality, Alt. C/Banda de 50 3/4"	PQ28501
1995		Banda Platinum Quality, Vent. C/Banda de 44 1/4"	PQ28437
Caterpillar 3176 Diesel		Banda Platinum Quality, Vent. C/Banda de 47 7/8"	PQ28473
Banda Ventilador & Alt. C/75" Banda C.E.	K080751	Banda Platinum Quality, A.A. C/Banda de 42 1/2"	PQ17420



Banda Platinum Quality, A.A. C/Banda de 44 7/8"	PQ17450	Manguera de radiador Superior -	SIH250363C
Banda Platinum Quality, Vent. C/Banda de 48 5/8"	PQ28480	Manguera de radiador Inferior - Tubo a Rad. Strt. Manguera	SIH250363C
Banda Platinum Quality, Vent. C/Banda de 49 7/8"	PQ28492	Manguera de paso De paso -	CHARTER 1 3/4"
Banda Platinum Quality, A.A. C/Banda de 43 1/2"	PQ17430	Manguera Calefacción & Connectors Toma de Calefacción -	30T 3/4"
Banda PowerBand, Alt. C/Banda de 46 1/2"	2/9463PB	Manguera Calefacción & Connectors Calefacción de salida -	30T 5/8"
Banda PowerBand, Vent.C/Banda de 47 7/8"	2/TR28473PB	Manguera de radiador Inferior - Tubo a Rad.	21472
Banda PowerBand, Vent.C/Banda de 48 5/8"	2/TR28480PB	Termostato 190° -	33599
Banda PowerBand, Vent.C/Banda de 49 7/8"	2/TR28492PB	Detroit Diesel 6-Cyl. 12.7 L Diesel	
Banda PowerBand, Vent.C/Banda de 43 1/2"	2/TR28429PB	Banda Alt. C/Delco Alt.; C/54 7/8" Banda C.E.	2/9545PB
Banda PowerBand, Alt. C/90A. Alt.; C/Banda de 45 1/2"	2/9451PB	Banda Alt. C/Std. Alt.; C/51 3/8" Banda C.E.	2/9510PB
Banda PowerBand, Alt. C/Banda de 50 3/4"	2/TR28501PB	Banda Alt. C/Prestolite Alt.; C/56 1/8" Banda C.E.	2/9555PB
Banda PowerBand, Vent.C/Banda de 44 1/4"	2/TR28437PB	Banda Alt. C/Delco Alt.; C/50 7/16" Banda C.E.	2/9500PB
Banda V, A.A. C/Banda de 41 3/8"	8416 GS	Banda Ventilador C/59 1/2" Banda C.E.	2/9590PB
Banda V, A.A. C/Banda de 40 7/8"	8405 GS	Banda Ventilador C/53 1/2" Banda C.E.; Banda Recomendada	3/9530PB
Banda Micro-V, B.A. C/Banda de 43 1/2"	K040430	Banda Alt. & A.A. -	2/9510PB
Banda Micro-V, B.A.C/Banda de 45"	K040445	Banda A.A. -	9530
Manguera de paso Mang. de Paso, Recta	CHARTER 1 1/2"	Banda Ventilador C/53 1/2" Banda C.E.; Banda Opcional	9530
Manguera inferior Recta, C/Enfriador de Flujo	CHARTER 1 1/4"	Banda Ventilador C/51 3/8" Banda C.E.	9510
Manguera de calefacción y conexiones Mang. de Calefacción, Recta. C/D.I.	CHARTER 3/4"	Banda Ventilador C/61 1/2" Banda C.E.	9610
Manguera inferior Recta, C/Postenfriador	CHARTER 3"	Manguera Calefacción & Connectors entrada a B.A. -	SIH300363C
Manguera inferior Recta, S/Postenfriador	CHARTER 2 1/2"	Manguera de radiador Inferior -	SIH250363C
Manguera superior Recta	CHARTER 2"	Manguera de radiador Inferior - Tubo a Rad. Strt. Manguera	SIH250363C
Manguera superior Recta, C/Postenfriador	CHARTER 2 1/2"	Manguera de radiador Superior -	SIH250363C
Manguera de paso C/Postenfriador	21488	Manguera Calefacción & Connectors Toma de Calefacción -	30T 3/4"
Manguera superior Flexible; Vulco-Flex GS	26510	Manguera de paso De paso -	CHARTER 1 3/4"
Cummins N14 Diesel		Manguera Calefacción & Connectors Calefacción de salida -	30T 5/8"
Banda Alt. C/50 3/4" Banda C.E.; Banda Opcional	TR28501	Manguera de radiador Inferior - Tubo a Rad.	21472
Banda Ventilador C/44 1/4" Banda C.E.; Banda Opcional	TR28437	DETROIT DIESEL SERIE 60	
Banda Ventilador C/45 1/8" Banda C.E.	TR28445	Banda Platinum Quality, A.A.	PQ17530
Banda Ventilador C/49 7/8" Banda C.E.; Banda Opcional	TR28492	Banda Platinum Quality, Vent. C/Banda de 51 3/8"	PQ17510
Banda Ventilador C/48 5/8" Banda C.E.; Banda Opcional	TR28480	Banda Platinum Quality, Vent. C/Banda de 53 3/8"	PQ17530
Banda Ventilador C/47 7/8" Banda C.E.; Banda Opcional	TR28473	Banda PowerBand, Vent., C/Banda de 59 1/2"	2/9590PB
Banda Ventilador C/43 1/2" Banda C.E.; Banda Opcional	TR28429	Banda PowerBand, Alt., A.A.	2/9510PB
Banda Ventilador C/49 7/8" Banda C.E.; Banda Recomendada	2/TR28492PB	Banda PowerBand, C/delco Alt., C/Banda de 50 7/16"	2/9500PB
Banda Alt. C/90A. Alt.; C/45 1/2" Banda C.E.; Banda Recomendada	2/9451PB	Banda PowerBand, Alt. C/Alt. Estandar; C/Banda de 51 3/8"	2/9510PB
Banda Ventilador C/43 1/2" Banda C.E.; Banda Recomendada	2/TR28429PB	Banda PowerBand, C/delco Alt., C/Banda de 54 7/8"	2/9545PB
Banda Alt. C/50 3/4" Banda C.E.; Banda Recomendada	2/TR28501PB	Banda PowerBand, Alt. C/Alt Prestolite.; C/Banda de 56 1/8"	2/9555PB
Banda Alt. C/46 1/2" Banda C.E.; Banda Recomendada	2/9463PB	Banda V, Vent. C/Banda de 61 1/2"	8616 GS
Banda Ventilador C/47 7/8" Banda C.E.; Banda Recomendada	2/TR28473PB	Manguera de paso Mang. de Paso, Recta	CHARTER 1 3/4"
Banda Ventilador C/48 5/8" Banda C.E.; Banda Recomendada	2/TR28480PB	Manguera de calefacción y conexiones Mang. Calefacción, Salida	35B 5/8"
Banda Ventilador C/44 1/4" Banda C.E.; Banda Recomendada	2/TR28437PB	Manguera inferior Recta	CHARTER 2 1/2"
Banda A.A. C/40 7/8" Banda C.E.	9405	Manguera inferior Recta, Tubo a Rad.	CHARTER 2 1/2"
Banda A.A. C/54 3/8" Banda C.E.	9540	Manguera de calefacción y conexiones Mang. de Calefacción, Recta. Entra	CHARTER 3/4"
Banda Alt. C/46 1/2" Banda C.E.; Banda Opcional	9463	Manguera de paso Mang. de Paso, Recta, Entrada a B.A.	CHARTER 3"
Banda A.A. C/41 3/8" Banda C.E.	9412	Manguera superior Recta	CHARTER 2 1/2"
Banda A.A. C/44 7/8" Banda C.E.	9447	Manguera inferior Tubo a Rad.	21472
Banda Alt. C/90A. Alt.; C/45 1/2" Banda C.E.; Banda Opcional	9451	Detroit Diesel Series 50 Diesel	
Banda A.A. C/45 3/8" Banda C.E.	9451	Termostato 190° -	33599
Banda A.A. C/42 7/8" Banda C.E.	9425	1994	
Banda A.A. C/43 1/2" Banda C.E.	9430	Caterpillar 3176 Diesel	
Banda A.A. C/42 1/2" Banda C.E.	9420	Banda Ventilador & Alt. C/74" Banda C.E.	K080733
Banda A.A. C/44" Banda C.E.	9435	Banda Ventilador & Alt. C/75" Banda C.E.	K080751
Banda B.A. C/45" Banda C.E.	K040445	Banda Ventilador & Alt. C/74 1/2" Banda C.E.	K080740
Banda B.A. C/43 1/2" Banda C.E.	K040430	Banda Ventilador & Alt. C/68 1/2" Banda C.E.	K080680
Manguera de radiador Inferior C/Postenfriador	SIH300363C	Banda A.A. C/47 1/2" Banda C.E.	9470
Manguera de radiador Superior S/ Postenfriador	SIH200363C	Banda A.A. C/50 1/2" Banda C.E.	9500
Manguera de radiador Superior C/Postenfriador	SIH250363C	Banda A.A. C/51 1/2" Banda C.E.	9510
Manguera de radiador Superior C/Un solo Manguera	2T170	Banda A.A. C/45 1/2" Banda C.E.	9451
Manguera de paso De paso -	CHARTER 1 1/2"	Banda A.A. C/48 1/2" Banda C.E.	9480
Manguera Calefacción & Connectors Calefacción -	30T 3/4"	Manguera de radiador Inferior - Tubo a Rad. -	SIH250363C
Manguera Postenfriador	21488	Manguera de radiador Superior - Mot. a Tubo -	SIH200363C
Termostato 160° -	33576	Manguera de radiador Superior - Tubo a Rad. -	SIH250363C
Termostato 170° -	33577	Manguera Calefacción & Connectors Calefacción de salida -	30T 5/8"
Termostato 190° -	33579	Manguera Calefacción & Connectors Toma de Calefacción -	30T 3/4"
Termostato 180° -	33578	Manguera de radiador Inferior - Mot. a Tubo	24436
Detroit Diesel 6-Cyl. 11.1 L Diesel		Termostato 160° -	33576
Banda Alt. C/Delco Alt.; C/54 7/8" Banda C.E.	2/9545PB	Termostato 170° -	33577
Banda Ventilador C/53 1/2" Banda C.E.; Banda Recomendada	3/9530PB	Termostato 180° -	33578
Banda Alt. C/Delco Alt.; C/50 7/16" Banda C.E.	2/9500PB	Termostato 190° -	33579
Banda Alt. C/Std. Alt.; C/51 3/8" Banda C.E.	2/9510PB	Caterpillar 3306 Diesel	
Banda Ventilador C/59 1/2" Banda C.E.	2/9590PB	Banda Alt. & A.A. Banda Recomendada	2/9530PB
Banda Alt. & A.A. -	2/9510PB	Banda Ventilador Banda Recomendada	2/9640PB
Banda Alt. C/Prestolite Alt.; C/56 1/8" Banda C.E.	2/9555PB	Banda Alt. & A.A. Banda Opcional	9530
Banda Ventilador C/53 1/2" Banda C.E.; Banda Opcional	9530	Banda Ventilador Banda Opcional	9635
Banda A.A. -	9530	Manguera de radiador Superior -	SIH250363C
Banda Ventilador C/51 3/8" Banda C.E.	9510	Manguera de radiador Inferior -	SIH250363C
Banda Ventilador C/61 1/2" Banda C.E.	9610	Manguera Calefacción & Connectors Calefacción -	30T 3/4"
Manguera Calefacción & Connectors entrada a B.A. -	SIH300363C	Termostato 175° -	33549
Manguera de radiador Inferior -	SIH250363C	Caterpillar 3406 Diesel	



Banda Ventilador Banda Opcional; C/52 1/4" Banda C.E.	TR22517	Banda A.A. C/40 7/8" Banda C.E.	9405
Banda Ventilador Banda Recomendada; C/52 1/4" Banda C.E.	2/TR22517PB	Banda A.A. C/41 3/8" Banda C.E.	9412
Banda Alt. Banda Recomendada	2/9550PB	Banda A.A. C/45 3/8" Banda C.E.	9451
Banda Alt. & A.A. -	9625	Banda Alt. C/90A. Alt.; C/45 1/2" Banda C.E.; Banda Opcional	9451
Banda Alt. Banda Opcional	9550	Banda A.A. C/44 7/8" Banda C.E.	9447
Termostato 160° -	33576	Banda Alt. C/46 1/2" Banda C.E.; Banda Opcional	9463
Termostato 170° -	33577	Banda B.A. C/6-Banda acanalada; C/43" Banda C.E.	K060425
Termostato 190° -	33579	Banda B.A. C/4-Banda acanalada; C/43 1/2" Banda C.E.	K040430
Termostato 180° -	33578	Banda B.A. C/4-Banda acanalada; C/45" Banda C.E.	K040445
Cummins L10 Diesel		Manguera de radiador Inferior C/Postenfriador	SIH300363C
Termostato 160° S/ Bajo Flujo de enfriamiento	33576	Manguera de radiador Superior S/ Postenfriador	SIH200363C
Termostato 170° S/ Bajo Flujo de enfriamiento	33577	Manguera de radiador Superior C/Postenfriador	SIH250363C
Termostato 180° S/ Bajo Flujo de enfriamiento	33578	Manguera de radiador Inferior S/ Postenfriador	SIH250363C
Termostato 190° S/ Bajo Flujo de enfriamiento	33579	Manguera de radiador Superior C/Un solo Manguera	2T170
Termostato 175° C/Bajo Flujo de enfriamiento	33960	Manguera Calefacción & Connectors Calefacción -	30T 3/4"
Cummins M11 Diesel		Manguera de paso De paso -	CHARTER 1 1/2"
Termostato 160° -	33576	Manguera Postenfriador	21488
Termostato 170° -	33577	Termostato 170° -	33577
Termostato 190° -	33579	Termostato 160° -	33576
Termostato 180° -	33578	Termostato 190° -	33579
CUMMINS N14		Termostato 180° -	33578
Banda Platinum Quality, Vent. C/Banda de 45 1/8"	PQ28445	Detroit Diesel 6-Cyl. 11.1 L Diesel	
Banda Platinum Quality, Alt. de 90A., C/Banda de 45 1/2"	PQ17450	Banda Alt. C/Delco Alt.; C/54 7/8" Banda C.E.	2/9545PB
Banda Platinum Quality, A.A. C/Banda de 45 3/8"	PQ17450	Banda Alt. & A.A. -	2/9510PB
Banda Platinum Quality, A.A. C/Banda de 42 1/2"	PQ17420	Banda Ventilador C/59 1/2" Banda C.E.	2/9590PB
Banda Platinum Quality, A.A. C/Banda de 44 7/8"	PQ17450	Banda Alt. C/Std. Alt.; C/51 3/8" Banda C.E.	2/9510PB
Banda Platinum Quality, Alt. C/Banda de 50 3/4"	PQ28501	Banda Alt. C/Delco Alt.; C/50 7/16" Banda C.E.	2/9500PB
Banda Platinum Quality, Alt. C/Banda de 46 1/2"	PQ17460	Banda Ventilador C/53 1/2" Banda C.E.; Banda Recomendada	3/9530PB
Banda Platinum Quality, Vent. C/Banda de 47 7/8"	PQ28473	Banda Alt. C/Prestolite Alt.; C/56 1/8" Banda C.E.	2/9555PB
Banda Platinum Quality, Vent. C/Banda de 44 1/4"	PQ28437	Banda Ventilador C/51 3/8" Banda C.E.	9510
Banda Platinum Quality, Vent. C/Banda de 43 1/2"	PQ28429	Banda Ventilador, Alt. & A.A. -	9510
Banda Platinum Quality, A.A. C/Banda de 44"	PQ17440	Banda Ventilador C/53 1/2" Banda C.E.; Banda Opcional	9530
Banda Platinum Quality, Vent. C/Banda de 48 5/8"	PQ28480	Banda Ventilador C/53 3/8" Banda C.E.	9530
Banda Platinum Quality, A.A. C/Banda de 43 1/2"	PQ17430	Banda A.A. -	9530
Banda Platinum Quality, A.A. C/Banda de 42 7/8"	PQ17430	Banda Ventilador C/61 1/2" Banda C.E.	9610
Banda Platinum Quality, A.A. C/Banda de 54 3/8"	PQ17540	Manguera Calefacción & Connectors entrada a B.A. -	SIH300363C
Banda Platinum Quality, Vent. C/Banda de 49 7/8"	PQ28492	Manguera de radiador Superior -	SIH250363C
Banda PowerBand, Vent.C/Banda de 49 7/8"	2/TR28492PB	Manguera de radiador Inferior -	SIH250363C
Banda PowerBand, Vent.C/Banda de 48 5/8"	2/TR28480PB	Manguera de radiador Inferior - Tubo a Rad. Strt. Manguera	SIH250363C
Banda PowerBand, Alt. C/Banda de 50 3/4"	2/TR28501PB	Manguera Calefacción & Connectors Toma de Calefacción -	30T 3/4"
Banda PowerBand, Vent.C/Banda de 43 1/2"	2/TR28429PB	Manguera de paso De paso -	CHARTER 1 3/4"
Banda PowerBand, Alt. C/Banda de 46 1/2"	2/9463PB	Manguera Calefacción & Connectors Calefacción de salida -	30T 5/8"
Banda PowerBand, Vent.C/Banda de 44 1/4"	2/TR28437PB	Manguera de radiador Inferior - Tubo a Rad.	21472
Banda PowerBand, Vent.C/Banda de 47 7/8"	2/TR28473PB	Termostato 190° -	33599
Banda PowerBand, Alt. C/90A. Alt.; C/Banda de 45 1/2"	2/9451PB	Detroit Diesel 6-Cyl. 12.7 L Diesel	
Banda V, A.A. C/Banda de 41 3/8"	8416 GS	Banda Ventilador C/59 1/2" Banda C.E.	2/9590PB
Banda V, A.A. C/Banda de 40 7/8"	8405 GS	Banda Alt. C/Prestolite Alt.; C/56 1/8" Banda C.E.	2/9555PB
Banda Micro-V, B.A. C/Banda de 6 Costillas y C.E. de 43"	K060425	Banda Alt. C/Delco Alt.; C/54 7/8" Banda C.E.	2/9545PB
Banda Micro-V, B.A. C/Banda de 4 Costillas y C.E. de 43 1/2"	K040430	Banda Alt. & A.A. -	2/9510PB
Banda Micro-V, B.A. C/Banda de 4 Costillas y C.E. de 45"	K040445	Banda Alt. C/Delco Alt.; C/50 7/16" Banda C.E.	2/9500PB
Manguera inferior Recta, S/Postenfriador	CHARTER 2 1/2"	Banda Alt. C/Std. Alt.; C/51 3/8" Banda C.E.	2/9510PB
Manguera inferior Recta, C/Enfriador de Flujo	CHARTER 1 1/4"	Banda Ventilador C/53 1/2" Banda C.E.; Banda Recomendada	3/9530PB
Manguera de paso Mang. de Paso, Recta	CHARTER 1 1/2"	Banda Ventilador C/53 1/2" Banda C.E.; Banda Opcional	9530
Manguera superior Recta, C/Postenfriador	CHARTER 2 1/2"	Banda Ventilador C/51 3/8" Banda C.E.	9510
Manguera inferior Recta, C/Postenfriador	CHARTER 3"	Banda Ventilador C/53 3/8" Banda C.E.	9530
Manguera superior Recta	CHARTER 2"	Banda Ventilador, Alt. & A.A. -	9510
Manguera de calefacción y conexiones Mang. de Calefacción, Recta. C/D.I.	CHARTER 3/4"	Banda A.A. -	9530
Manguera de paso C/Postenfriador	21488	Banda Ventilador C/61 1/2" Banda C.E.	9610
Manguera superior Flexible; Vulco-Flex GS	26510	Manguera Calefacción & Connectors entrada a B.A. -	SIH300363C
Cummins N14 Diesel		Manguera de radiador Inferior -	SIH250363C
Banda Ventilador C/44 1/4" Banda C.E.; Banda Opcional	TR28437	Manguera de radiador Superior -	SIH250363C
Banda Ventilador C/45 1/8" Banda C.E.	TR28445	Manguera de radiador Inferior - Tubo a Rad. Strt. Manguera	SIH250363C
Banda Alt. C/50 3/4" Banda C.E.; Banda Opcional	TR28501	Manguera Calefacción & Connectors Toma de Calefacción -	30T 3/4"
Banda Ventilador C/49 7/8" Banda C.E.; Banda Opcional	TR28492	Manguera de paso De paso -	CHARTER 1 3/4"
Banda Ventilador C/48 5/8" Banda C.E.; Banda Opcional	TR28480	Manguera Calefacción & Connectors Calefacción de salida -	30T 5/8"
Banda Ventilador C/43 1/2" Banda C.E.; Banda Opcional	TR28429	Manguera de radiador Inferior - Tubo a Rad.	21472
Banda Ventilador C/47 7/8" Banda C.E.; Banda Opcional	TR28473	DETROIT DIESEL SERIE 60	
Banda Alt. C/90A. Alt.; C/45 1/2" Banda C.E.; Banda Recomendada	2/9451PB	Banda Platinum Quality, Vent. C/Banda de 53 3/8"	PQ17530
Banda Ventilador C/49 7/8" Banda C.E.; Banda Recomendada	2/TR28492PB	Banda Platinum Quality, Alt., A.A. Vent.	PQ17510
Banda Ventilador C/43 1/2" Banda C.E.; Banda Recomendada	2/TR28429PB	Banda Platinum Quality, Vent. C/Banda de 51 3/8"	PQ17510
Banda Ventilador C/47 7/8" Banda C.E.; Banda Recomendada	2/TR28473PB	Banda Platinum Quality, A.A.	PQ17530
Banda Alt. C/50 3/4" Banda C.E.; Banda Recomendada	2/TR28501PB	Banda PowerBand, Vent., C/Banda de 59 1/2"	2/9590PB
Banda Ventilador C/48 5/8" Banda C.E.; Banda Recomendada	2/TR28480PB	Banda PowerBand, C/delco Alt., C/Banda de 54 7/8"	2/9545PB
Banda Alt. C/46 1/2" Banda C.E.; Banda Recomendada	2/9463PB	Banda PowerBand, C/delco Alt., C/Banda de 50 7/16"	2/9500PB
Banda Ventilador C/44 1/4" Banda C.E.; Banda Recomendada	2/TR28437PB	Banda PowerBand, Alt., A.A.	2/9510PB
Banda A.A. C/54 3/8" Banda C.E.	9540	Banda PowerBand, Alt. C/Alt. Estandar; C/Banda de 51 3/8"	2/9510PB
Banda A.A. C/42 7/8" Banda C.E.	9425	Banda PowerBand, Alt. C/Alt. Prestolite.; C/Banda de 56 1/8"	2/9555PB
Banda A.A. C/43 1/2" Banda C.E.	9430	Banda V, Vent. C/Banda de 61 1/2"	8616 GS
Banda A.A. C/42 1/2" Banda C.E.	9420	Manguera de paso Mang. de Paso, Recta	CHARTER 1 3/4"
Banda A.A. C/44" Banda C.E.	9435	Manguera inferior Recta	CHARTER 2 1/2"



Manguera superior Recta	CHARTER 2 1/2"	Banda Alt. -	K050350
Manguera inferior Recta, Tubo a Rad.	CHARTER 2 1/2"	Manguera de radiador Inferior - Mot. a Tubo S/ Bajo Flujo de enfriamiento	SIH250363C
Manguera de calefacción y conexiones Mang. Calefacción, Salida	35B 5/8"	Manguera de radiador Superior - Tubo a Rad. S/ Bajo Flujo de enfriamiento	SIH250363C
Manguera de paso Mang. de Paso, Recta, Entrada a B.A.	CHARTER 3"	Manguera de radiador Inferior - Tubo a Tubo S/ Bajo Flujo de enfriamiento	SIH250363C
Manguera de calefacción y conexiones Mang. de Calefacción, Recta. Entra	CHARTER 3/4"	Manguera Calefacción & Connectors Calefacción -	30T 3/4"
Manguera inferior Tubo a Rad.	21472	Manguera de paso De paso -	CHARTER 1 1/2"
Detroit Diesel Series 50 Diesel		Manguera de radiador Inferior - Tubo a Rad.	23572
Termostato 190° -	33599	Manguera de radiador Superior - Mot. a Tubo	24436
1993		Termostato 170° S/ Bajo Flujo de enfriamiento	33577
Caterpillar 3176 Diesel		Termostato 160° S/ Bajo Flujo de enfriamiento	33576
Banda Ventilador & Alt. C/75" Banda C.E.	K080751	Termostato 180° S/ Bajo Flujo de enfriamiento	33578
Banda Ventilador & Alt. C/74" Banda C.E.	K080733	Termostato 190° S/ Bajo Flujo de enfriamiento	33579
Banda Ventilador & Alt. C/74 1/2" Banda C.E.	K080740	Termostato 175° C/Bajo Flujo de enfriamiento	33960
Banda Ventilador & Alt. C/68" Banda C.E.	K080680	CUMMINS N14	
Banda A.A. C/48 1/2" Banda C.E.	9480	Banda Platinum Quality, A.A. C/Banda de 44 7/8"	PQ17450
Banda A.A. C/51 1/2" Banda C.E.	9510	Banda Platinum Quality, Vent. C/Banda de 43 1/2"	PQ28429
Banda A.A. C/45 1/2" Banda C.E.	9451	Banda Platinum Quality, A.A. C/Banda de 42 1/2"	PQ17420
Banda A.A. C/47 1/2" Banda C.E.	9470	Banda Platinum Quality, A.A. C/Banda de 54 3/8"	PQ17540
Banda A.A. C/50 1/2" Banda C.E.	9500	Banda Platinum Quality, Alt. C/Banda de 50 3/4"	PQ28501
Manguera de radiador Superior - Mot. a Tubo -	SIH200363C	Banda Platinum Quality, Vent. C/Banda de 49 7/8"	PQ28492
Manguera de radiador Inferior - Tubo a Rad. -	SIH250363C	Banda Platinum Quality, A.A. C/Banda de 45 3/8"	PQ17450
Manguera de radiador Superior - Tubo a Rad. -	SIH250363C	Banda Platinum Quality, Alt. C/Banda de 46 1/2"	PQ17460
Manguera Calefacción & Connectors Calefacción de salida -	30T 5/8"	Banda Platinum Quality, A.A. C/Banda de 43 1/2"	PQ17430
Manguera Calefacción & Connectors Toma de Calefacción -	30T 3/4"	Banda Platinum Quality, A.A. C/Banda de 42 7/8"	PQ17430
Manguera de radiador Inferior - Mot. a Tubo	24436	Banda Platinum Quality, Vent. C/Banda de 44 1/4"	PQ28437
Termostato 160° -	33576	Banda Platinum Quality, Vent. C/Banda de 47 7/8"	PQ28473
Termostato 170° -	33577	Banda Platinum Quality, A.A. C/Banda de 44"	PQ17440
Termostato 180° -	33578	Banda Platinum Quality, Vent. C/Banda de 45 1/8"	PQ28445
Termostato 190° -	33579	Banda Platinum Quality, Vent. C/Banda de 48 5/8"	PQ28480
Caterpillar 3306 Diesel		Banda Platinum Quality, Alt. de 90A., C/Banda de 45 1/2"	PQ17450
Banda Alt. & A.A. Banda Recomendada	2/9530PB	Banda PowerBand, Alt. C/90A. Alt.; C/Banda de 45 1/2"	2/9451PB
Banda Ventilador Banda Recomendada	2/9640PB	Banda PowerBand, Vent.C/Banda de 43 1/2"	2/TR28429PB
Banda Alt. & A.A. Banda Opcional	9530	Banda PowerBand, Alt. C/Banda de 46 1/2"	2/9463PB
Banda Ventilador Banda Opcional	9635	Banda PowerBand, Alt. C/Banda de 50 3/4"	2/TR28501PB
Manguera de radiador Inferior -	SIH250363C	Banda PowerBand, Vent.C/Banda de 49 7/8"	2/TR28492PB
Manguera de radiador Superior -	SIH250363C	Banda PowerBand, Vent.C/Banda de 47 7/8"	2/TR28473PB
Manguera Calefacción & Connectors Calefacción -	30T 3/4"	Banda PowerBand, Vent.C/Banda de 44 1/4"	2/TR28437PB
Termostato 175° -	33549	Banda PowerBand, Vent.C/Banda de 48 5/8"	2/TR28480PB
Caterpillar 3406 Diesel		Banda V, A.A. C/Banda de 40 7/8"	8405 GS
Banda Ventilador Banda Opcional; C/52 1/4" Banda C.E.	TR22517	Banda V, A.A. C/Banda de 41 3/8"	8416 GS
Banda Ventilador C/54" Banda C.E.	TR22534	Banda Micro-V, B.A. C/Banda de 6 Costillas y C.E. de 44"	K060435
Banda Ventilador C/51 3/8" Banda C.E.	TR22508	Banda Micro-V, B.A. C/Banda de 4 Costillas y C.E. de 45"	K040445
Banda Alt. Banda Recomendada	2/9550PB	Banda Micro-V, B.A. C/Banda de 4 Costillas y C.E. de 43 1/2"	K040430
Banda Ventilador Banda Recomendada; C/52 1/4" Banda C.E.	2/TR22517PB	Banda Micro-V, B.A. C/Banda de 6 Costillas y C.E. de 43"	K060425
Banda Alt. & A.A. C/60 3/8" Banda C.E.	9600	Manguera de paso Mang. de Paso, Recta	CHARTER 1 1/2"
Banda Alt. & A.A. C/62 3/8" Banda C.E.	9620	Manguera inferior Recta, C/Enfriador de Flujo	CHARTER 1 1/4"
Banda Alt. Banda Opcional	9550	Manguera superior Recta, C/Postenfriador	CHARTER 2 1/2"
Termostato 160° -	33576	Manguera inferior Recta, S/Postenfriador	CHARTER 2 1/2"
Termostato 170° -	33577	Manguera de calefacción y conexiones Mang. de Calefacción, Recta. C/D.I.	CHARTER 3/4"
Termostato 180° -	33578	Manguera superior Recta	CHARTER 2"
Termostato 190° -	33579	Manguera inferior Recta, C/Postenfriador	CHARTER 3"
CUMMINS L10		Manguera de paso C/Postenfriador	21488
Banda V, A.A. S/ Turbo; C/Banda de 51 7/8"	TR22508	Manguera superior Flexible; Vulco-Flex GS	26510
Banda Platinum Quality, A.A. C/Banda de 51 1/4"	PQ17510	Cummins N14 Diesel	
Banda Platinum Quality, A.A. C/Turbo; C/Banda de 53 1/4"	PQ17530	Banda Ventilador C/49 7/8" Banda C.E.; Banda Opcional	TR28492
Banda Platinum Quality, A.A. S/ Turbo; C/Banda de 52 7/8"	PQ17530	Banda Alt. C/50 3/4" Banda C.E.; Banda Opcional	TR28501
Banda Platinum Quality, A.A. C/Turbo; C/Banda de 55"	PQ17550	Banda Ventilador C/43 1/2" Banda C.E.; Banda Opcional	TR28429
Banda Micro-V, Vent. C/Banda de 59 1/8"	K080585	Banda Ventilador C/48 5/8" Banda C.E.; Banda Opcional	TR28480
Banda Micro-V, Vent. C/Banda de 49 1/8"	K080485	Banda Ventilador C/47 7/8" Banda C.E.; Banda Opcional	TR28473
Banda Micro-V, Vent. C/Banda de 57 5/8"	K080570	Banda Ventilador C/45 1/8" Banda C.E.	TR28445
Banda Micro-V, Vent. C/Banda de 69 5/8"	K080690	Banda Ventilador C/44 1/4" Banda C.E.; Banda Opcional	TR28437
Banda V, A.A. S/ Turbo; C/Banda de 57 1/4"	8573 GS	Banda Ventilador C/44 1/4" Banda C.E.; Banda Recomendada	2/TR28437PB
Banda Micro-V, Alt. C/Turbo	K050350	Banda Alt. C/90A. Alt.; C/45 1/2" Banda C.E.; Banda Recomendada	2/9451PB
Banda Micro-V, Alt. S/ Turbo	K050340	Banda Ventilador C/48 5/8" Banda C.E.; Banda Recomendada	2/TR28480PB
Manguera de paso Mang. de Paso, Recta	CHARTER 1 1/2"	Banda Ventilador C/49 7/8" Banda C.E.; Banda Recomendada	2/TR28492PB
Manguera inferior Recta, S/Enfriador de Flujo, Motor a Tubo	CHARTER 2 1/2"	Banda Ventilador C/47 7/8" Banda C.E.; Banda Recomendada	2/TR28473PB
Manguera inferior Recta, S/Enfriador de Flujo, Tubo a Tubo	CHARTER 2 1/2"	Banda Ventilador C/43 1/2" Banda C.E.; Banda Recomendada	2/TR28429PB
Manguera superior Recta, S/Enfriador de Flujo; Tubo a Rad.	CHARTER 2 1/2"	Banda Alt. C/50 3/4" Banda C.E.; Banda Recomendada	2/TR28501PB
Manguera superior Recta, S/Enfriador de Flujo; Tubo a Rad.	CHARTER 2 1/4"	Banda Alt. C/46 1/2" Banda C.E.; Banda Recomendada	2/9463PB
Manguera de calefacción y conexiones Mang. de Calefacción, Recta. C/D.I.	CHARTER 3/4"	Banda Alt. C/45 3/8" Banda C.E.	9463
Manguera inferior VibraFlex GS - Joroba; S/Enfriador de Flujo; Tubo	23572	Banda Alt. C/90A. Alt.; C/45 1/2" Banda C.E.; Banda Opcional	9451
Cummins L10 Diesel		Banda A.A. C/44 7/8" Banda C.E.	9451
Banda Ventilador C/69 5/8" Banda C.E.	K080690	Banda A.A. C/42 7/8" Banda C.E.	9447
Banda Ventilador C/49 1/8" Banda C.E.	K080485	Banda A.A. C/42 1/2" Banda C.E.	9425
Banda Ventilador C/57 5/8" Banda C.E.	K080570	Banda A.A. C/40 7/8" Banda C.E.	9420
Banda Ventilador C/59 1/8" Banda C.E.	K080585	Banda A.A. C/41 3/8" Banda C.E.	9405
Banda A.A. C/51 1/4" Banda C.E.	9510	Banda A.A. C/54 3/8" Banda C.E.	9412
Banda A.A. C/53 1/4" Banda C.E.	9530	Banda A.A. C/43 1/2" Banda C.E.	9540
Banda A.A. C/55" Banda C.E.	9545	Banda A.A. C/44" Banda C.E.	9430
			9435



Banda B.A. C/4-Banda acanalada; C/45" Banda C.E.	K040445	Caterpillar 3176 Diesel	
Banda B.A. C/6-Banda acanalada; C/43" Banda C.E.	K060425	Banda Ventilador & Alt. C/75" Banda C.E.	K080751
Banda B.A. C/4-Banda acanalada; C/43 1/2" Banda C.E.	K040430	Banda Ventilador & Alt. C/74 1/2" Banda C.E.	K080740
Banda B.A. C/6-Banda acanalada; C/44" Banda C.E.	K060435	Banda Ventilador & Alt. C/74" Banda C.E.	K080733
Manguera de radiador Inferior C/Postenfriador	SIH300363C	Banda Ventilador & Alt. C/120" B.B.C.	K080680
Manguera de radiador Superior S/ Postenfriador	SIH200363C	Banda A.A. C/47 1/2" Banda C.E.	9470
Manguera de radiador Superior C/Postenfriador	SIH250363C	Banda A.A. C/45 1/2" Banda C.E.	9451
Manguera de radiador Inferior S/ Postenfriador	SIH250363C	Banda A.A. C/48 1/2" Banda C.E.	9480
Manguera de radiador Superior C/Un solo Manguera	2T1170	Banda A.A. C/51 1/2" Banda C.E.	9510
Manguera Calefacción & Connectors Calefacción -	30T 3/4"	Banda A.A. C/50 1/2" Banda C.E.	9500
Manguera de paso De paso -	CHARTER 1 1/2"	Manguera de radiador Superior - Mot. a Tubo -	SIH200363C
Manguera Postenfriador	21488	Manguera de radiador Superior - Tubo a Rad. -	SIH250363C
Termostato 170° -	33577	Manguera de radiador Inferior - Tubo a Rad. -	SIH250363C
Termostato 160° -	33576	Manguera Calefacción & Connectors Toma de Calefacción -	30T 3/4"
Termostato 190° -	33579	Manguera Calefacción & Connectors Calefacción de salida -	30T 5/8"
Termostato 180° -	33578	Manguera de radiador Inferior - Mot. a Tubo	24436
Detroit Diesel 6-Cyl. 11.1 L Diesel		Termostato 160° -	33576
Banda Alt. & A.A. -	2/9510PB	Termostato 170° -	33577
Banda Ventilador C/53 1/2" Banda C.E.; Banda Recomendada	3/9530PB	Termostato 180° -	33578
Banda Alt. C/Delco Alt.; C/54 7/8" Banda C.E.	2/9545PB	Termostato 190° -	33579
Banda Ventilador C/59 1/2" Banda C.E.	2/9590PB	Caterpillar 3306 Diesel	
Banda Alt. C/Delco Alt.; C/50 7/16" Banda C.E.	2/9500PB	Banda Alt. & A.A. Banda Recomendada	2/9550PB
Banda Alt. C/Prestolite Alt.; C/56 1/8" Banda C.E.	2/9555PB	Banda Ventilador Banda Recomendada	2/9530PB
Banda Alt. C/Std. Alt.; C/51 3/8" Banda C.E.	2/9510PB	Banda Ventilador Banda Opcional	9530
Banda Ventilador C/53 1/2" Banda C.E.; Banda Opcional	9530	Banda Alt. & A.A. Banda Opcional	9550
Banda Ventilador C/51 3/8" Banda C.E.	9510	Manguera Calefacción & Connectors Toma de Calefacción -	30T 3/4"
Banda Ventilador C/53 3/8" Banda C.E.	9530	Manguera Calefacción & Connectors Calefacción de salida -	30T 5/8"
Banda A.A. -	9530	Manguera de radiador Inferior - Tubo a Rad.	21472
Banda Ventilador C/61 1/2" Banda C.E.	9610	Manguera de radiador Superior - Mot. a Tubo	21891
Manguera Calefacción & Connectors entrada a B.A. -	SIH300363C	Manguera de radiador Superior - Tubo a Rad.	23562
Manguera de radiador Superior -	SIH250363C	Manguera de radiador Superior - Mot. a Tubo	23562
Manguera de radiador Inferior -	SIH250363C	Manguera de radiador Inferior - Mot. a Tubo	23562
Manguera de radiador Inferior - Tubo a Rad. Strt. Manguera	SIH250363C	Termostato 175° -	33549
Manguera Calefacción & Connectors Toma de Calefacción -	30T 3/4"	Caterpillar 3406 Diesel	
Manguera Calefacción & Connectors Calefacción de salida -	30T 5/8"	Banda Ventilador C/54" Banda C.E.	TR22534
Manguera de paso De paso -	CHARTER 1 3/4"	Banda Ventilador Banda Opcional; C/52 1/4" Banda C.E.	TR22517
Manguera de radiador Inferior - Tubo a Rad.	21472	Banda Ventilador C/51 3/8" Banda C.E.	TR22508
Termostato 190° -	33599	Banda Ventilador Banda Recomendada; C/52 1/4" Banda C.E.	2/TR22517PB
Detroit Diesel 6-Cyl. 12.7 L Diesel		Banda Alt. Banda Recomendada	2/9550PB
Banda Alt. C/Delco Alt.; C/50 7/16" Banda C.E.	2/9500PB	Banda Alt. & A.A. C/62 3/8" Banda C.E.	9620
Banda Ventilador C/53 1/2" Banda C.E.; Banda Recomendada	3/9530PB	Banda Alt. & A.A. C/60 3/8" Banda C.E.	9600
Banda Alt. C/Std. Alt.; C/51 3/8" Banda C.E.	2/9510PB	Banda Alt. Banda Opcional	9550
Banda Alt. & A.A. -	2/9510PB	Termostato 170° -	33577
Banda Alt. C/Prestolite Alt.; C/56 1/8" Banda C.E.	2/9555PB	Termostato 160° -	33576
Banda Alt. C/Delco Alt.; C/54 7/8" Banda C.E.	2/9545PB	Termostato 190° -	33579
Banda Ventilador C/59 1/2" Banda C.E.	2/9590PB	Termostato 180° -	33578
Banda A.A. -	9530	CUMMINS L10	
Banda Ventilador C/53 1/2" Banda C.E.; Banda Opcional	9530	Banda V. A.A. S/ Turbo; C/Banda de 51 7/8"	TR22508
Banda Ventilador C/51 3/8" Banda C.E.	9510	Banda Platinum Quality, A.A. C/Turbo; C/Banda de 53 1/4"	PQ17530
Banda Ventilador C/53 3/8" Banda C.E.	9530	Banda Platinum Quality, A.A. C/Turbo; C/Banda de 55"	PQ17550
Banda Ventilador C/61 1/2" Banda C.E.	9610	Banda Platinum Quality, A.A. C/Banda de 51 1/4"	PQ17510
Manguera Calefacción & Connectors entrada a B.A. -	SIH300363C	Banda Platinum Quality, A.A. S/ Turbo; C/Banda de 52 7/8"	PQ17530
Manguera de radiador Superior -	SIH250363C	Banda Micro-V, Vent. C/Banda de 59 1/8"	K080585
Manguera de radiador Inferior -	SIH250363C	Banda Micro-V, Vent. C/Banda de 57 5/8"	K080570
Manguera de radiador Inferior - Tubo a Rad. Strt. Manguera	SIH250363C	Banda Micro-V, Vent. C/Banda de 69 5/8"	K080690
Manguera Calefacción & Connectors Toma de Calefacción -	30T 3/4"	Banda Micro-V, Vent. C/Banda de 49 1/8"	K080485
Manguera Calefacción & Connectors Calefacción de salida -	30T 5/8"	Banda V. A.A. S/ Turbo; C/Banda de 57 1/4"	8573 GS
Manguera de paso De paso -	CHARTER 1 3/4"	Banda Micro-V, Alt. S/ Turbo	K050340
Manguera de radiador Inferior - Tubo a Rad.	21472	Banda Micro-V, Alt. C/Turbo	K050350
DETROIT DIESEL SERIE 60		Manguera superior Recta, S/Enfriador de Flujo; Tubo a Rad.	CHARTER 2 1/2"
Banda Platinum Quality, Vent. C/Banda de 53 3/8"	PQ17530	Manguera inferior Recta, S/Enfriador de Flujo; Tubo a Tubo	CHARTER 2 1/2"
Banda Platinum Quality, Vent. C/Banda de 51 3/8"	PQ17510	Manguera inferior Recta, S/Enfriador de Flujo; Motor a Tubo	CHARTER 2 1/2"
Banda Platinum Quality, A.A.	PQ17530	Manguera de paso Mang. de Paso, Recta	CHARTER 1 1/2"
Banda PowerBand, Alt., A.A.	2/9510PB	Manguera superior Recta, S/Enfriador de Flujo; Tubo a Rad.	CHARTER 2 1/4"
Banda PowerBand, C/delco Alt., C/Banda de 50 7/16"	2/9500PB	Manguera de calefacción y conexiones Mang. de Calefacción, Recta. C/D.I.	CHARTER 3/4"
Banda PowerBand, C/delco Alt., C/Banda de 54 7/8"	2/9545PB	Manguera inferior VibraFlex GS - Joroba; S/Enfriador de Flujo; Tubo	23572
Banda PowerBand, Alt. C/Alt. Estandar; C/Banda de 51 3/8"	2/9510PB	Cummins L10 Diesel	
Banda PowerBand, Vent., C/Banda de 59 1/2"	2/9590PB	Banda Ventilador C/69 5/8" Banda C.E.	K080690
Banda PowerBand, Alt. C/Alt Prestolite.; C/Banda de 56 1/8"	2/9555PB	Banda Ventilador C/49 1/8" Banda C.E.	K080485
Banda V, Vent. C/Banda de 61 1/2"	8616 GS	Banda Ventilador C/59 1/8" Banda C.E.	K080585
Manguera de calefacción y conexiones Mang. Calefacción, Salida	35B 5/8"	Banda Ventilador C/57 5/8" Banda C.E.	K080570
Manguera superior Recta	CHARTER 2 1/2"	Banda A.A. C/55" Banda C.E.	9545
Manguera de paso Mang. de Paso, Recta	CHARTER 1 3/4"	Banda A.A. C/51 1/4" Banda C.E.	9510
Manguera inferior Recta, Tubo a Rad.	CHARTER 2 1/2"	Banda A.A. C/53 1/4" Banda C.E.	9530
Manguera inferior Recta	CHARTER 2 1/2"	Banda Alt. -	K050350
Manguera de calefacción y conexiones Mang. de Calefacción, Recta. Entra	CHARTER 3/4"	Manguera de radiador Inferior - Mot. a Tubo S/ Bajo Flujo de enfriamiento	SIH250363C
Manguera de paso Mang. de Paso, Recta, Entrada a B.A.	CHARTER 3"	Manguera de radiador Inferior - Tubo a Tubo S/ Bajo Flujo de enfriamiento	SIH250363C
Manguera inferior Tubo a Rad.	21472	Manguera de radiador Superior - Tubo a Rad. S/ Bajo Flujo de enfriamiento	SIH250363C
1992		Manguera Calefacción & Connectors Calefacción -	30T 3/4"
		Manguera de paso De paso -	CHARTER 1 1/2"



Manguera de radiador Superior - Mot. a Tubo	24436	Manguera de radiador Superior C/Un solo Manguera	2T170
Manguera de radiador Inferior - Tubo a Rad.	23572	Manguera Calefacción & Connectors Calefacción -	30T 3/4"
Termostato 170° S/ Bajo Flujo de enfriamiento	33577	Manguera de paso De paso -	CHARTER 1 1/2"
Termostato 160° S/ Bajo Flujo de enfriamiento	33576	Manguera Postenfriador	21488
Termostato 190° S/ Bajo Flujo de enfriamiento	33579	Termostato 170° -	33577
Termostato 180° S/ Bajo Flujo de enfriamiento	33578	Termostato 160° -	33576
Termostato 175° C/Bajo Flujo de enfriamiento	33960	Termostato 180° -	33578
		Termostato 190° -	33579
CUMMINS N14		Detroit Diesel 6-Cyl. 11.1 L Diesel	
Banda Platinum Quality, Vent. C/Banda de 47 7/8"	PQ28473	Banda Alt. C/Delco Alt.; C/50 7/16" Banda C.E.	2/9500PB
Banda Platinum Quality, A.A. C/Banda de 54 3/8"	PQ17540	Banda Alt. C/Prestolite Alt.; C/56 1/8" Banda C.E.	2/9555PB
Banda Platinum Quality, Vent. C/Banda de 48 5/8"	PQ28480	Banda Alt. C/Std. Alt.; C/51 3/8" Banda C.E.	2/9510PB
Banda Platinum Quality, A.A. C/Banda de 43 1/2"	PQ17430	Banda Alt. & A.A. -	2/9510PB
Banda Platinum Quality, A.A. C/Banda de 42 7/8"	PQ17430	Banda Ventilador C/53 1/2" Banda C.E.; Banda Recomendada	3/9530PB
Banda Platinum Quality, A.A. C/Banda de 44 7/8"	PQ17450	Banda Ventilador C/59 1/2" Banda C.E.	2/9590PB
Banda Platinum Quality, A.A. C/Banda de 42 1/2"	PQ17420	Banda Alt. C/Delco Alt.; C/54 7/8" Banda C.E.	2/9545PB
Banda Platinum Quality, A.A. C/Banda de 44"	PQ17440	Banda Ventilador C/51 3/8" Banda C.E.	9510
Banda Platinum Quality, A.A. C/Banda de 45 3/8"	PQ17450	Banda A.A. -	9530
Banda Platinum Quality, Vent. C/Banda de 43 1/2"	PQ28429	Banda Ventilador C/53 1/2" Banda C.E.; Banda Opcional	9530
Banda Platinum Quality, Vent. C/Banda de 44 1/4"	PQ28437	Banda Ventilador C/61 1/2" Banda C.E.	SIH300363C
Banda Platinum Quality, Alt. de 90A., C/Banda de 45 1/2"	PQ17450	Manguera Calefacción & Connectors entrada a B.A. -	SIH250363C
Banda Platinum Quality, Vent. C/Banda de 45 1/8"	PQ28445	Manguera de radiador Superior -	SIH250363C
Banda Platinum Quality, Alt. C/Banda de 46 1/2"	PQ17460	Manguera de radiador Inferior - Tubo a Rad. Strt. Manguera	SIH250363C
Banda Platinum Quality, Vent. C/Banda de 49 7/8"	PQ28492	Manguera de radiador Inferior -	30T 3/4"
Banda Platinum Quality, Alt. C/Banda de 50 3/4"	PQ28501	Manguera Calefacción & Connectors Toma de Calefacción -	CHARTER 1 3/4"
Banda PowerBand, Alt. C/Banda de 50 3/4"	2/TR28501PB	Manguera de paso De paso -	30T 5/8"
Banda PowerBand, Alt. C/90A. Alt.; C/Banda de 45 1/2"	2/9451PB	Manguera de radiador Inferior - Tubo a Rad.	21472
Banda PowerBand, Vent.C/Banda de 49 7/8"	2/TR28492PB	Termostato 190° -	33599
Banda PowerBand, Alt. C/Banda de 46 1/2"	2/9463PB	Detroit Diesel 6-Cyl. 12.7 L Diesel	
Banda PowerBand, Vent.C/Banda de 44 1/4"	2/TR28437PB	Banda Alt. C/Delco Alt.; C/50 7/16" Banda C.E.	2/9500PB
Banda PowerBand, Vent.C/Banda de 48 5/8"	2/TR28480PB	Banda Alt. C/Std. Alt.; C/51 3/8" Banda C.E.	2/9510PB
Banda PowerBand, Vent.C/Banda de 43 1/2"	2/TR28429PB	Banda Alt. & A.A. -	2/9510PB
Banda PowerBand, Vent.C/Banda de 47 7/8"	2/TR28473PB	Banda Ventilador C/53 1/2" Banda C.E.; Banda Recomendada	3/9530PB
Banda V, A.A. C/Banda de 40 7/8"	8405 GS	Banda Alt. C/Delco Alt.; C/54 7/8" Banda C.E.	2/9545PB
Banda V, A.A. C/Banda de 41 3/8"	8416 GS	Banda Ventilador C/59 1/2" Banda C.E.	2/9590PB
Banda Micro-V, B.A. C/Banda de 6 costillas	K060435	Banda Alt. C/Prestolite Alt.; C/56 1/8" Banda C.E.	2/9555PB
Banda Micro-V, B.A. C/Banda de 4 Costillas y C.E. de 43 1/2"	K040430	Banda Ventilador C/53 1/2" Banda C.E.; Banda Opcional	9530
Banda Micro-V, B.A. C/Banda de 4 Costillas y C.E. de 45"	K040445	Banda Ventilador C/51 3/8" Banda C.E.	9510
Manguera inferior Recta, C/Enfriador de Flujo	CHARTER 1 1/4"	Banda A.A. -	9530
Manguera de paso Mang. de Paso, Recta	CHARTER 1 1/2"	Banda Ventilador C/61 1/2" Banda C.E.	9610
Manguera inferior Recta, S/Postenfriador	CHARTER 2 1/2"	Manguera Calefacción & Connectors entrada a B.A. -	SIH300363C
Manguera superior Recta, C/Postenfriador	CHARTER 2 1/2"	Manguera de radiador Inferior - Tubo a Rad. Strt. Manguera	SIH250363C
Manguera superior Recta	CHARTER 2"	Manguera de radiador Superior -	SIH250363C
Manguera de calefacción y conexiones Mang. de Calefacción, Recta. C/D.I.	CHARTER 3/4"	Manguera de radiador Inferior -	SIH250363C
Manguera inferior Recta, C/Postenfriador	CHARTER 3"	Manguera Calefacción & Connectors Calefacción de salida -	30T 5/8"
Manguera de paso C/Postenfriador	21488	Manguera de paso De paso -	CHARTER 1 3/4"
Manguera superior Flexible; Vulco-Flex GS	26510	Manguera Calefacción & Connectors Toma de Calefacción -	30T 3/4"
		Manguera de radiador Inferior - Tubo a Rad.	21472
Cummins N14 Diesel		DETROIT DIESEL SERIE 60	
Banda Ventilador C/48 5/8" Banda C.E.; Banda Opcional	TR28480	Banda Platinum Quality, Vent. C/Banda de 51 3/8"	PQ17510
Banda Alt. C/50 3/4" Banda C.E.; Banda Opcional	TR28501	Banda Platinum Quality, A.A.	PQ17530
Banda Ventilador C/43 1/2" Banda C.E.; Banda Opcional	TR28429	Banda Platinum Quality, Vent. C/Banda de 53 3/8"	PQ17530
Banda Ventilador C/45 1/8" Banda C.E.	TR28445	Banda PowerBand, Vent., C/Banda de 59 1/2"	2/9590PB
Banda Ventilador C/44 1/4" Banda C.E.; Banda Opcional	TR28473	Banda PowerBand, Alt. C/Alt Prestolite.; C/Banda de 56 1/8"	2/9555PB
Banda Ventilador C/47 7/8" Banda C.E.; Banda Opcional	TR28492	Banda PowerBand, Alt. C/Alt. Estandar; C/Banda de 51 3/8"	2/9510PB
Banda Ventilador C/49 7/8" Banda C.E.; Banda Opcional	TR28492	Banda PowerBand, C/delco Alt., C/Banda de 54 7/8"	2/9545PB
Banda Ventilador C/43 1/2" Banda C.E.; Banda Recomendada	2/TR28429PB	Banda PowerBand, Alt., A.A.	2/9510PB
Banda Ventilador C/44 1/4" Banda C.E.; Banda Recomendada	2/TR28437PB	Banda PowerBand, C/delco Alt., C/Banda de 50 7/16"	2/9500PB
Banda Ventilador C/48 5/8" Banda C.E.; Banda Recomendada	2/TR28480PB	Banda V, Vent. C/Banda de 61 1/2"	8616 GS
Banda Alt. C/46 1/2" Banda C.E.; Banda Recomendada	2/9463PB	Manguera superior Recta	CHARTER 2 1/2"
Banda Ventilador C/49 7/8" Banda C.E.; Banda Recomendada	2/TR28492PB	Manguera inferior Recta, Tubo a Rad.	CHARTER 2 1/2"
Banda Alt. C/90A. Alt.; C/45 1/2" Banda C.E.; Banda Recomendada	2/9451PB	Manguera de paso Mang. de Paso, Recta	CHARTER 1 3/4"
Banda Ventilador C/47 7/8" Banda C.E.; Banda Recomendada	2/TR28501PB	Manguera de calefacción y conexiones Mang. Calefacción, Salida	35B 5/8"
Banda A.A. C/41 3/8" Banda C.E.	2/TR28473PB	Manguera inferior Recta	CHARTER 2 1/2"
Banda A.A. C/42 7/8" Banda C.E.	9412	Manguera de paso Mang. de Paso, Recta, Entrada a B.A.	CHARTER 3"
Banda A.A. C/42 1/2" Banda C.E.	9425	Manguera de calefacción y conexiones Mang. de Calefacción, Recta. Entra	CHARTER 3/4"
Banda A.A. C/43 1/2" Banda C.E.	9420	Manguera inferior Tubo a Rad.	21472
Banda A.A. C/54 3/8" Banda C.E.	9430		
Banda A.A. C/40 7/8" Banda C.E.	9540	1991	
Banda A.A. C/44 7/8" Banda C.E.	9405	Caterpillar 3176 Diesel	
Banda A.A. C/44" Banda C.E.	9447	Banda Ventilador & Alt. C/74 1/2" Banda C.E.	K080740
Banda A.A. C/44" Banda C.E.	9435	Banda Ventilador & Alt. C/75" Banda C.E.	K080751
Banda A.A. C/45 3/8" Banda C.E.	9451	Banda Ventilador & Alt. C/74" Banda C.E.	K080733
Banda Alt. C/90A. Alt.; C/45 1/2" Banda C.E.; Banda Opcional	9451	Banda Ventilador & Alt. C/68" Banda C.E.	K080680
Banda Alt. C/46 1/2" Banda C.E.; Banda Opcional	9463	Banda A.A. C/50 1/2" Banda C.E.	9500
Banda B.A. C/4-Banda acanalada; C/43 1/2" Banda C.E.	K040430	Banda A.A. C/51 1/2" Banda C.E.	9510
Banda B.A. C/4-Banda acanalada; C/45" Banda C.E.	K040445	Banda A.A. C/48 1/2" Banda C.E.	9480
Banda B.A. C/6-Banda acanalada	K060435	Banda A.A. C/47 1/2" Banda C.E.	9470
Manguera de radiador Inferior C/Postenfriador	SIH300363C	Banda A.A. C/45 1/2" Banda C.E.	9451
Manguera de radiador Superior C/Postenfriador	SIH250363C		
Manguera de radiador Inferior S/ Postenfriador	SIH250363C		
Manguera de radiador Superior S/ Postenfriador	SIH200363C		



Manguera de radiador Superior - Mot. a Tubo -	SIH200363C	Termostato 190° S/ Bajo Flujo de enfriamiento	33579
Manguera de radiador Inferior - Tubo a Rad. -	SIH250363C	Termostato 175° C/Bajo Flujo de enfriamiento	33960
Manguera de radiador Superior - Tubo a Rad. -	SIH250363C	Cummins N14 Diesel	
Manguera Calefacción & Connectors Calefacción de salida -	30T 5/8"	Banda Alt. C/50 3/4" Banda C.E.; Banda Opcional	TR28501
Manguera Calefacción & Connectors Toma de Calefacción -	30T 3/4"	Banda Ventilador C/45 1/8" Banda C.E.	TR28445
Manguera de radiador Inferior - Mot. a Tubo	24436	Banda Ventilador C/44 1/4" Banda C.E.; Banda Opcional	TR28437
Termostato 160° -	33576	Banda Ventilador C/49 7/8" Banda C.E.; Banda Opcional	TR28492
Termostato 170° -	33577	Banda Ventilador C/43 1/2" Banda C.E.; Banda Opcional	TR28429
Termostato 180° -	33578	Banda Ventilador C/47 7/8" Banda C.E.; Banda Opcional	TR28473
Termostato 190° -	33579	Banda Ventilador C/48 5/8" Banda C.E.; Banda Opcional	TR28480
Caterpillar 3306 Diesel		Banda Ventilador C/48 5/8" Banda C.E.; Banda Recomendada	2/TR28480PB
Banda Alt. & A.A. Banda Recomendada	2/9550PB	Banda Ventilador C/44 1/4" Banda C.E.; Banda Recomendada	2/TR28437PB
Banda Ventilador Banda Recomendada	2/9530PB	Banda Ventilador C/43 1/2" Banda C.E.; Banda Recomendada	2/TR28429PB
Banda Ventilador Banda Opcional	9530	Banda Ventilador C/47 7/8" Banda C.E.; Banda Recomendada	2/TR28473PB
Banda Alt. & A.A. Banda Opcional	9550	Banda Ventilador C/49 7/8" Banda C.E.; Banda Recomendada	2/TR28492PB
Manguera Calefacción & Connectors Calefacción de salida -	30T 5/8"	Banda Alt. C/90A. Alt.; C/45 1/2" Banda C.E.; Banda Recomendada	2/9451PB
Manguera Calefacción & Connectors Toma de Calefacción -	30T 3/4"	Banda Alt. C/46 1/2" Banda C.E.; Banda Recomendada	2/9463PB
Manguera de radiador Inferior - Tubo a Rad.	21472	Banda Alt. C/50 3/4" Banda C.E.; Banda Recomendada	2/TR28501PB
Manguera de radiador Superior - Mot. a Tubo	21891	Banda A.A. C/41 3/8" Banda C.E.	9412
Manguera de radiador Superior - Tubo a Rad.	23562	Banda Alt. C/46 1/2" Banda C.E.; Banda Opcional	9463
Manguera de radiador Superior - Mot. a Tubo	23562	Banda A.A. C/43 1/2" Banda C.E.	9430
Manguera de radiador Inferior - Mot. a Tubo	23562	Banda A.A. C/42 7/8" Banda C.E.	9425
Termostato 175° -	33549	Banda A.A. C/54 3/8" Banda C.E.	9540
Caterpillar 3406 Diesel		Banda A.A. C/42 1/2" Banda C.E.	9420
Banda Ventilador Banda Opcional; C/52 1/4" Banda C.E.	TR22517	Banda Alt. C/90A. Alt.; C/45 1/2" Banda C.E.; Banda Opcional	9451
Banda Ventilador C/54" Banda C.E.	TR22534	Banda A.A. C/40 7/8" Banda C.E.	9405
Banda Ventilador C/51 3/8" Banda C.E.	TR22508	Banda A.A. C/45 3/8" Banda C.E.	9451
Banda Ventilador Banda Recomendada; C/52 1/4" Banda C.E.	2/TR22517PB	Banda A.A. C/44" Banda C.E.	9435
Banda Alt. C/55" Banda C.E.; Banda Recomendada	2/9550PB	Banda A.A. C/44 7/8" Banda C.E.	9447
Banda Alt. & A.A. C/60 3/8" Banda C.E.	9600	Banda B.A. C/4-Banda acanalada; C/43 1/2" Banda C.E.	K040430
Banda Alt. & A.A. C/62 3/8" Banda C.E.	9620	Banda B.A. C/6-Banda acanalada	K060435
Banda Alt. C/55" Banda C.E.; Banda Opcional	9550	Banda B.A. C/4-Banda acanalada; C/45" Banda C.E.	K040445
Termostato 160° -	33576	Manguera de radiador Inferior C/Postenfriador	SIH300363C
Termostato 170° -	33577	Manguera de radiador Superior S/ Postenfriador	SIH200363C
Termostato 180° -	33578	Manguera de radiador Inferior S/ Postenfriador	SIH250363C
Termostato 190° -	33579	Manguera de radiador Superior C/Postenfriador	SIH250363C
Cummins C Series 8.3 L Diesel		Manguera de radiador Superior C/Un solo Manguera	2T170
Termostato 180° C/Doble Termostatos	33966	Manguera Calefacción & Connectors Calefacción -	30T 3/4"
Termostato 181° C/Un solo Termostato	33959	Manguera de paso De paso -	CHARTER 1 1/2"
CUMMINS L10		Manguera Postenfriador	21488
Banda V, A.A. S/ Turbo; C/Banda de 51 7/8"	TR22508	Termostato 170° -	33577
Banda Platinum Quality, A.A. C/Turbo; C/Banda de 53 1/4"	PQ17530	Termostato 160° -	33576
Banda Platinum Quality, A.A. C/Banda de 51 1/4"	PQ17510	Termostato 180° -	33578
Banda Platinum Quality, A.A. S/ Turbo; C/Banda de 52 7/8"	PQ17530	Termostato 190° -	33579
Banda Platinum Quality, A.A. C/Turbo; C/Banda de 55"	PQ17550	Termostato 180° -	33961
Banda Micro-V, Vent. C/Banda de 69 5/8"	K080690	Termostato 160° -	33962
Banda Micro-V, Vent. C/Banda de 57 5/8"	K080570	Detroit Diesel 6-Cyl. 11.1 L Diesel	
Banda Micro-V, Vent. C/Banda de 59 1/8"	K080585	Banda Alt. C/Std. Alt.; C/51 3/8" Banda C.E.	2/9510PB
Banda Micro-V, Vent. C/Banda de 49 1/8"	K080485	Banda Alt. & A.A. -	2/9510PB
Banda V, A.A. S/ Turbo; C/Banda de 57 1/4"	8573 GS	Banda Alt. C/Delco Alt.; C/50 7/16" Banda C.E.	2/9500PB
Banda Micro-V, Alt. S/ Turbo	K050340	Banda Ventilador C/53 1/2" Banda C.E.; Banda Recomendada	3/9530PB
Banda Micro-V, Alt. C/Turbo	K050350	Banda Alt. C/Delco Alt.; C/54 7/8" Banda C.E.	2/9545PB
Manguera inferior Recta, S/Enfriador de Flujo, Tubo a Tubo	CHARTER 2 1/2"	Banda Alt. C/Prestolite Alt.; C/56 1/8" Banda C.E.	2/9555PB
Manguera inferior Recta, S/Enfriador de Flujo, Motor a Tubo	CHARTER 2 1/2"	Banda Ventilador C/59 1/2" Banda C.E.	2/9590PB
Manguera de paso Mang. de Paso, Recta	CHARTER 1 1/2"	Banda A.A. -	9530
Manguera superior Recta, S/Enfriador de Flujo; Tubo a Rad.	CHARTER 2 1/2"	Banda Ventilador C/51 3/8" Banda C.E.	9510
Manguera superior Recta, S/Enfriador de Flujo; Tubo a Rad.	CHARTER 2 1/4"	Banda Ventilador C/53 1/2" Banda C.E.; Banda Opcional	9530
Manguera de calefacción y conexiones Mang. de Calefacción, Recta. C/D.I.	CHARTER 3/4"	Banda Ventilador C/61 1/2" Banda C.E.	9610
Manguera inferior VibraFlex GS - Joroba; S/Enfriador de Flujo; Tubo	23572	Manguera Calefacción & Connectors entrada a B.A. -	SIH300363C
Termostato Termostato, Servicio Pesado	33906	Manguera de radiador Inferior -	SIH250363C
Termostato Termostato, Servicio Pesado	33906	Manguera de radiador Inferior - Tubo a Rad. Strt. Manguera	SIH250363C
Cummins L10 Diesel		Manguera de radiador Superior -	SIH250363C
Banda Ventilador C/57 5/8" Banda C.E.	K080570	Manguera Calefacción & Connectors Toma de Calefacción -	30T 3/4"
Banda Ventilador C/69 5/8" Banda C.E.	K080690	Manguera Calefacción & Connectors Calefacción de salida -	30T 5/8"
Banda Ventilador C/59 1/8" Banda C.E.	K080585	Manguera de paso De paso -	CHARTER 1 3/4"
Banda Ventilador C/49 1/8" Banda C.E.	K080485	Manguera de radiador Inferior - Tubo a Rad.	21472
Banda A.A. C/55" Banda C.E.	9545	Termostato 190° -	33599
Banda A.A. C/51 1/4" Banda C.E.	9510	Detroit Diesel 6-Cyl. 12.7 L Diesel	
Banda A.A. C/53 1/4" Banda C.E.	9530	Banda Alt. C/Delco Alt.; C/50 7/16" Banda C.E.	2/9500PB
Banda Alt. -	K050350	Banda Alt. C/Std. Alt.; C/51 3/8" Banda C.E.	2/9510PB
Manguera de radiador Inferior - Mot. a Tubo S/ Bajo Flujo de enfriamiento	SIH250363C	Banda Alt. C/Delco Alt.; C/54 7/8" Banda C.E.	2/9545PB
Manguera de radiador Inferior - Tubo a Tubo S/ Bajo Flujo de enfriamiento	SIH250363C	Banda Alt. & A.A. -	2/9510PB
Manguera de radiador Superior - Tubo a Rad. S/ Bajo Flujo de enfriamiento	SIH250363C	Banda Alt. C/Prestolite Alt.; C/56 1/8" Banda C.E.	2/9555PB
Manguera de paso De paso -	CHARTER 1 1/2"	Banda Ventilador C/53 1/2" Banda C.E.; Banda Recomendada	3/9530PB
Manguera Calefacción & Connectors Calefacción -	30T 3/4"	Banda Ventilador C/59 1/2" Banda C.E.	2/9590PB
Manguera de radiador Superior - Mot. a Tubo	24436	Banda A.A. -	9530
Manguera de radiador Inferior - Tubo a Rad.	23572	Banda Ventilador C/53 1/2" Banda C.E.; Banda Opcional	9530
Termostato 170° S/ Bajo Flujo de enfriamiento	33577	Banda Ventilador C/51 3/8" Banda C.E.	9510
Termostato 160° S/ Bajo Flujo de enfriamiento	33576	Banda Ventilador C/61 1/2" Banda C.E.	9610
Termostato 180° S/ Bajo Flujo de enfriamiento	33578	Manguera Calefacción & Connectors entrada a B.A. -	SIH300363C

Manguera de radiador Inferior -	SIH250363C	1997	
Manguera de radiador Superior -	SIH250363C	DETROIT DIESEL SERIE 60	
Manguera de radiador Inferior - Tubo a Rad. Strt. Manguera	SIH250363C	Banda Platinum Quality, Vent. C/Banda de 53 5/8"	PQ17530
Manguera Calefacción & Connectors Toma de Calefacción -	30T 3/4"	Banda Platinum Quality, Vent. C/Banda de 51 3/8"	PQ17510
Manguera Calefacción & Connectors Calefacción de salida -	30T 5/8"	Banda V Vent. C/Banda de 61 1/2"	9610
Manguera de paso De paso -	CHARTER 1 3/4"		
Manguera de radiador Inferior - Tubo a Rad.	21472	1996	
DETROIT DIESEL SERIE 60		CUMMINS M11	
Banda Platinum Quality, Vent. C/Banda de 53 3/8"	PQ17530	Banda Platinum Quality, A.A.	PQ17540
Banda Platinum Quality, A.A.	PQ17530	Banda Micro-V, Vent.	K080575
Banda Platinum Quality, Vent. C/Banda de 51 3/8"	PQ17510	Banda Micro-V, Alt.	K050345
Banda PowerBand, Vent., C/Banda de 59 1/2"	2/9590PB	DETROIT DIESEL SERIE 60	
Banda PowerBand, Alt. C/Alt. Estandar; C/Banda de 51 3/8"	2/9510PB	Banda Platinum Quality, Vent. C/Banda de 51 3/8"	PQ17510
Banda PowerBand, Alt., A.A.	2/9510PB	Banda Platinum Quality, Vent. C/Banda de 53 5/8"	PQ17530
Banda PowerBand, C/delco Alt., C/Banda de 54 7/8"	2/9545PB	Banda V Vent. C/Banda de 61 1/2"	9610
Banda PowerBand, C/delco Alt., C/Banda de 50 7/16"	2/9500PB		
Banda PowerBand, Alt. C/Alt Prestolite.; C/Banda de 56 1/8"	2/9555PB	1995	
Banda V, Vent. C/Banda de 61 1/2"	8616 GS	CUMMINS L10	
Manguera inferior Recta	CHARTER 2 1/2"	Banda Platinum Quality, A.A.	PQ17530
Manguera inferior Recta, Tubo a Rad.	CHARTER 2 1/2"	Banda Micro-V, Vent.	K080585
Manguera superior Recta	CHARTER 2 1/2"	Banda Micro-V, Alt.	K050345
Manguera de paso Mang. de Paso, Recta	CHARTER 1 3/4"	DETROIT DIESEL SERIE 60	
Manguera de calefacción y conexiones Mang. Calefacción, Salida	35B 5/8"	Banda Platinum Quality, Vent. C/Banda de 53 5/8"	PQ17530
Manguera de calefacción y conexiones Mang. de Calefacción, Recta. Entra	CHARTER 3/4"	Banda Platinum Quality, Vent. C/Banda de 51 3/8"	PQ17510
Manguera de paso Mang. de Paso, Recta, Entrada a B.A.	CHARTER 3"	Banda V Vent. C/Banda de 61 1/2"	9610
Manguera inferior Tubo a Rad.	21472	1994	
1990		CUMMINS L10	
CATERPILLAR 3406 DIESEL		Banda Platinum Quality, A.A.	PQ17530
Banda V, Vent. C/Banda de 51 3/8"	TR22508	Banda Micro-V, Vent.	K080585
Banda V, Vent. C/Banda de 52 1/4"	TR22517	Banda Micro-V, Alt.	K050340
Banda V, Vent. C/Banda de 54"	TR22534	DETROIT DIESEL SERIE 60	
Banda Platinum Quality, Alt. C/Banda de 55"	PQ17550	Banda Platinum Quality, Vent. C/Banda de 53 5/8"	PQ17530
Banda PowerBand, Alt. C/Banda de 55"	2/9550PB	Banda Platinum Quality, Vent. C/Banda de 51 3/8"	PQ17510
Banda V, Alt., A.A. C/Banda de 60 3/8"	8600 GS	Banda V Vent. C/Banda de 61 1/2"	9610
Banda V Alt., A.A., C/Banda de 62 3/8"	9620	1993	
CUMMINS L10		CUMMINS L10	
Banda V, A.A. S/ Turbo; C/Banda de 51 7/8"	TR22508	Banda Platinum Quality, A.A. C/Banda de 53 1/4"	PQ17530
Banda Platinum Quality, A.A. C/Banda de 51 1/4"	PQ17510	Banda Platinum Quality, A.A. C/Banda de 55"	PQ17550
Banda Platinum Quality, A.A. S/ Turbo; C/Banda de 52 7/8"	PQ17530	Banda Micro-V, Vent.	K080575
Banda Platinum Quality, A.A. C/Turbo; C/Banda de 53 1/4"	PQ17530	Banda Micro-V, Alt.	K050340
Banda Platinum Quality, A.A. C/Turbo; C/Banda de 55"	PQ17550	DETROIT DIESEL SERIE 60	
Banda Micro-V, Vent. C/Banda de 59 1/8"	K080585	Banda Platinum Quality, Vent. C/Banda de 51 3/8"	PQ17510
Banda Micro-V, Vent. C/Banda de 49 1/8"	K080485	Banda Platinum Quality, Vent. C/Banda de 53 5/8"	PQ17530
Banda Micro-V, Vent. C/Banda de 57 5/8"	K080570	Banda V, A.A.	8573 GS
Banda Micro-V, Vent. C/Banda de 69 5/8"	K080690	Banda V Vent. C/Banda de 61 1/2"	9610
Banda V, A.A. S/ Turbo; C/Banda de 57 1/4"	8573 GS	1992	
Banda Micro-V, Alt. S/ Turbo	K050340	CUMMINS L10	
Banda Micro-V, Alt. C/Turbo	K050350	Banda Platinum Quality, A.A.	PQ17530
Manguera inferior Recta, S/Enfriador de Flujo, Motor a Tubo	CHARTER 2 1/2"	Banda Micro-V, Vent.	K080575
Manguera inferior Recta, S/Enfriador de Flujo, Tubo a Tubo	CHARTER 2 1/2"	Banda Micro-V, Alt.	K050340
Manguera superior Recta, S/Enfriador de Flujo; Tubo a Rad.	CHARTER 2 1/2"	CUMMINS N14	
Manguera de paso Mang. de Paso, Recta	CHARTER 1 1/2"	Banda Platinum Quality, A.A.	PQ17430
Manguera superior Recta, S/Enfriador de Flujo; Tubo a Rad.	CHARTER 2 1/4"	Banda Platinum Quality, Alt.	PQ17450
Manguera de calefacción y conexiones Mang. de Calefacción, Recta. C/D.I.	CHARTER 3/4"	Banda Platinum Quality, Vent.	PQ28429
Manguera inferior VibraFlex GS - Joroba; S/Enfriador de Flujo; Tubo	23572	Banda Micro-V, B.A.	K060435
DETROIT DIESEL SERIE 60		DETROIT DIESEL SERIE 60	
Banda Platinum Quality, Alt.	PQ17510	Banda Platinum Quality, Vent. C/Banda de 53 5/8"	PQ17530
Banda Platinum Quality, Vent. C/Banda de 53 3/8"	PQ17530	Banda Platinum Quality, Vent. C/Banda de 51 3/8"	PQ17510
Banda Platinum Quality, Vent.	PQ17530	Banda Platinum Quality, Alt.	PQ17510
Banda Platinum Quality, Vent. C/Banda de 51 3/8"	PQ17510	Banda Platinum Quality, A.A.	PQ17510
Banda Platinum Quality, A.A.	PQ17530	Banda V, A.A.	8573 GS
Banda Platinum Quality, A.A.	PQ17530	Banda V Vent. C/Banda de 61 1/2"	9610
Banda PowerBand, Vent., C/Banda de 59 1/2"	2/9590PB	1991	
Banda PowerBand, C/delco Alt., C/Banda de 54 7/8"	2/9545PB	CUMMINS L10	
Banda PowerBand, Alt., A.A.	2/9510PB	Banda Platinum Quality, A.A.	PQ17530
Banda PowerBand, Alt. C/Alt Prestolite.; C/Banda de 56 1/8"	2/9555PB	Banda Micro-V, Vent.	K080575
Banda PowerBand, C/delco Alt., C/Banda de 50 7/16"	2/9500PB	Banda Micro-V, Alt.	K050340
Banda PowerBand, Alt. C/Alt. Estandar; C/Banda de 51 3/8"	2/9510PB	DETROIT DIESEL SERIE 60	
Banda V, Vent. C/Banda de 61 1/2"	8616 GS	Banda Platinum Quality, Vent.	PQ17530
Manguera inferior Recta, Tubo a Rad.	CHARTER 2 1/2"	Banda Platinum Quality, Vent.	PQ17500
Manguera de paso Mang. de Paso, Recta	CHARTER 1 3/4"	Banda V, Vent.	8573 GS
Manguera inferior Recta	CHARTER 2 1/2"	FLD120	
Manguera superior Recta	CHARTER 2 1/2"	2001	
Manguera de calefacción y conexiones Mang. Calefacción, Salida	35B 5/8"	DETROIT DIESEL SERIE 60	
Manguera de paso Mang. de Paso, Recta, Entrada a B.A.	CHARTER 3"	Banda Micro-V, Alt.	K080580
Manguera de calefacción y conexiones Mang. de Calefacción, Recta. Entra	CHARTER 3/4"	Banda Tri-Power, Vent.	BX50
Manguera inferior Tubo a Rad.	21472	Polea Loca	38075
FLD112			

Tensor	38501	DETROIT DIESEL SERIE 60	
2000		Banda Platinum Quality, Vent.	PQ17530
CUMMINS ISM 370		Banda V, Vent.	8573 GS
Banda Micro-V, Vent.	K080590	FLL70 - 14 TON	
CUMMINS N14		2001	
Banda Platinum Quality, Alt.	PQ28480	CUMMINS ISB DIESEL	
Banda Platinum Quality, Vent.	PQ24434	Tensor	38513
DETROIT DIESEL SERIE 60		FLO120 A	
Tensor	38501	1994	
Polea Loca	38075	CUMMINS N14	
1999		Banda Platinum Quality, Vent.	PQ28437
DETROIT DIESEL SERIE 60		Banda Platinum Quality, Alt.	PQ17450
Tensor	38501	Banda Micro-V, B.A.	K060427
Polea Loca	38075	FLS112	
1997		2000	
CUMMINS N14		Detroit Diesel 6-Cyl. 11.1 L Diesel	
Banda Platinum Quality, Alt.	PQ17450	Banda Toma Fuerza, Alt. & A.A. -	2/9550PB
Banda Platinum Quality, A.A.	PQ17440	Banda Ventilador -	9590
Banda Platinum Quality, Vent.	PQ28437	Manguera de radiador Superior - Mot. a Tubo -	SIH250363C
Banda Micro-V, Vent. C/Banda de 42 1/8"	K060415	Manguera de radiador Superior - Tubo a Rad. -	SIH250363C
Banda Micro-V, B.A. C/Banda de 50 1/8"	K060495	Manguera de radiador Inferior - Mot. a Tubo -	SIH250363C
DETROIT DIESEL SERIE 60		Manguera de radiador Inferior - Tubo a Rad. -	SIH300363C
Banda Platinum Quality, Vent.	PQ17530	Termostato 190° -	33599
1996		Detroit Diesel 6-Cyl. 12.7 L Diesel	
CUMMINS M11		Banda Toma Fuerza, Alt. & A.A. -	2/9550PB
Banda Platinum Quality, A.A.	PQ17540	Banda Ventilador -	9590
Banda Micro-V, Vent.	K080575	Manguera de radiador Superior - Mot. a Tubo -	SIH250363C
Banda Micro-V, Alt.	K050345	Manguera de radiador Superior - Tubo a Rad. -	SIH250363C
CUMMINS N14		Manguera de radiador Inferior - Mot. a Tubo -	SIH250363C
Banda Platinum Quality, Alt.	PQ17450	Manguera de radiador Inferior - Tubo a Rad. -	SIH300363C
Banda Platinum Quality, Vent.	PQ28437	Termostato 190° -	33599
Banda Platinum Quality, A.A.	PQ17440	UCBC	
Banda Micro-V, B.A. C/Banda de 50 1/8"	K060495	2005	
Banda Micro-V, Vent. C/Banda de 42 1/8"	K060415	CUMMINS ISB DIESEL	
1995		Banda Micro-V, Vent.; Alt. y A.A.	K080825
CUMMINS M11		Manguera superior Mang. Sup. Motor a Tubo	24432
Banda Platinum Quality, A.A.	PQ17540	Manguera inferior Mang. Inf. Rad a Tubo	24432
Banda Micro-V, Vent.	K080575	Termostato Termostato, Servicio Pesado	33956
Banda Micro-V, Alt.	K050345	Termostato Termostato, Regular	33915
CUMMINS N14		MERCEDES-BENZ MBE 900 DIESEL	
Banda Platinum Quality, Vent.	PQ28437	Serpentin Banda Micro-V, Vent.; Alt. y A.A.	K080839
Banda Platinum Quality, Alt.	PQ17450	Manguera superior, Motor a Rad.	20611
Banda Platinum Quality, A.A.	PQ17440	Manguera inferior Motor a Rad.	21571
Banda Micro-V, Vent. C/Banda de 42 1/8"	K060415	2004	
Banda Micro-V, B.A. C/Banda de 50 1/8"	K060495	CUMMINS ISB DIESEL	
1994		Banda Micro-V, Vent.; Alt. y A.A.	K080825
CUMMINS M11		Manguera superior Mang. Sup. Motor a Tubo	24432
Banda Platinum Quality, A.A.	PQ17530	Manguera inferior Mang. Inf. Rad a Tubo	24432
Banda Micro-V, Vent.	K080585	Tensor Vent., Alt. y A.A.	38517
Banda Micro-V, Alt.	K050340	Termostato Termostato, Servicio pesado	33956
CUMMINS N14		MERCEDES-BENZ MBE 900 DIESEL	
Banda Platinum Quality, A.A.	PQ17440	Banda Micro-V, Vent.; Alt. y A.A.	K080830
Banda Platinum Quality, Alt.	PQ17450	Manguera superior Mang. Sup., Motor a Rad.	20611
Banda Platinum Quality, Vent.	PQ28437	Manguera inferior Motor a Rad.	21571
Banda Micro-V, B.A. C/Banda de 50 1/8"	K060495	2003	
Banda Micro-V, Vent. C/Banda de 42 1/8"	K060415	CUMMINS ISB DIESEL	
1993		Banda Micro-V, Vent., Alt.	K080726
CUMMINS N14		Banda Platinum Quality, Vent. al A.A.	PQ17430
Banda Platinum Quality, Alt.	PQ17450	Manguera superior Mang. Sup., Motor a Rad.	22795
Banda Platinum Quality, A.A.	PQ17440	Manguera inferior Mang. Inf. Tubo a Rad.	24432
Banda Platinum Quality, Vent.	PQ28429	Manguera inferior Mang. Inf. Motor a Tubo	24436
CUMMINS NTC 350		Tensor Vent., Alt. y Toma de Fuerza	38516
Banda Platinum Quality, Alt.	PQ17460	Termostato Termostato, Servicio Pesado	33956
Banda Platinum Quality, A.A.	PQ17430	GIANT MOTORS	
Banda Platinum Quality, Vent.	PQ28437	GF-3600	
Banda Micro-V, B.A.	K060435	2008	
DETROIT DIESEL SERIE 60		GIANT SUPER DIESEL CA4C32-10E3	
Banda Platinum Quality, Vent.	PQ17530	BANDA V CIGÜEÑAL, B.A./VENT. Y B.D.H.	AX43
Banda V, A.A.	8573 GS	BANDA V CIGÜEÑAL, B.A. Y ALT.	AX46
1992		2007	
DETROIT DIESEL SERIE 60		GIANT SUPER DIESEL CA4C32-10E3	
Banda Platinum Quality, Vent.	PQ17530	BANDA V CIGÜEÑAL, B.A. Y ALT.	AX46
Banda V, A.A.	8573 GS		
1991			

BANDA V CIGÜEÑAL, B.A./VENT. Y B.D.H.

AX43

HINO**SERIE 300****2008****HINO N04C-TT**

BANDA V COMPRESOR A.A.

A38

BANDA V ALT; B.A./VENTILADOR Y CIGÜEÑAL 2 PIEZAS

A48

2007**HINO N04C-TT**

BANDA V COMPRESOR A.A.

A38

BANDA V ALT; B.A./VENTILADOR Y CIGÜEÑAL 2 PIEZAS

A48

INTERNATIONAL/NAVISTAR**1418/60****1999****OM 904**

Banda Micro-V, Alt.

K080600

1652 SC**2006****International/Navistar VT365 Diesel**

Termostato 192° -

33958

2005**International/Navistar VT365 Diesel**

Termostato 192° -

33958

2004**International/Navistar VT365 Diesel**

Termostato 192° -

33958

3000FE**2002****International/Navistar DT466 Diesel**

Termostato 190° C/Motor Mecánico

33179

Termostato 180° C/Motor Mecánico

33118

Termostato 190° C/Motor eléctrico

33957

International/Navistar T444 Diesel

Termostato 195° -

33967

2001**International/Navistar DT466 Diesel**

Termostato 180° C/Motor Mecánico

33118

Termostato 190° C/Motor Mecánico

33179

Termostato 190° C/Motor eléctrico

33957

International/Navistar T444 Diesel

Termostato 195° -

33967

2000**International/Navistar DT466 Diesel**

Termostato 180° C/Motor Mecánico

33118

Termostato 190° C/Motor Mecánico

33179

Termostato 190° C/Motor eléctrico

33957

International/Navistar T444 Diesel

Termostato 195° -

33967

1999**International/Navistar DT466 Diesel**

Termostato 180° C/Motor Mecánico

33118

Termostato 190° C/Motor Mecánico

33179

Termostato 190° C/Motor eléctrico

33957

1998**International/Navistar DT466 Diesel**

Termostato 190° C/Motor Mecánico

33179

Termostato 180° C/Motor Mecánico

33118

Termostato 190° C/Motor eléctrico

33957

3300**2007****International/Navistar DT466 Diesel**

Termostato 180° C/Motor Mecánico

33118

Termostato 190° C/Motor Mecánico

33179

Termostato 190° C/Motor eléctrico

33957

2006**International/Navistar DT466 Diesel**

Termostato 190° C/Motor Mecánico

33179

Termostato 180° C/Motor Mecánico

33118

Termostato 190° C/Motor eléctrico

33957

2005**International/Navistar DT466 Diesel**

Bandas de transmisión - Serpentin -

K080740

Termostato 180° C/Motor Mecánico

33118

Termostato 190° C/Motor Mecánico

33179

Termostato 190° C/Motor eléctrico

33957

2004**International/Navistar DT466 Diesel**

Tensor -

38514

Polea Tensora -

36091

Termostato 180° C/Motor Mecánico

33118

Termostato 190° C/Motor Mecánico

33179

Termostato 190° C/Motor eléctrico

33957

3400**2002****International/Navistar T444 Diesel**

Termostato 195° -

33967

2001**International/Navistar T444 Diesel**

Termostato 195° -

33967

2000**International/Navistar T444 Diesel**

Termostato 195° -

33967

1999**International/Navistar T444 Diesel**

Bandas de transmisión - Serpentin -

K081124

Manguera de radiador Superior

22159

Manguera de radiador Inferior - Mot. a Rad.

22843

Termostato 195° -

33967

1998**International/Navistar T444 Diesel**

Bandas de transmisión - Serpentin -

K081124

Manguera de radiador Superior

22159

Termostato 195° -

33967

3600**1999****International/Navistar DT466 Diesel**

Termostato 190° C/Motor Mecánico

33179

Termostato 180° C/Motor Mecánico

33118

Termostato 190° C/Motor eléctrico

33957

International/Navistar T444 Diesel

Termostato 195° -

33967

1998**International/Navistar DT466 Diesel**

Termostato 180° C/Motor Mecánico

33118

Termostato 190° C/Motor Mecánico

33179

Termostato 190° C/Motor eléctrico

33957

International/Navistar T444 Diesel

Termostato 195° -

33967

3800**2004****International/Navistar DT466 Diesel**

Termostato 190° C/Motor Mecánico

33179

Termostato 180° C/Motor Mecánico

33118

Termostato 190° C/Motor eléctrico

33957

International/Navistar T444 Diesel

Termostato 195° -

33967

2003**International/Navistar DT466 Diesel**

Termostato 180° C/Motor Mecánico

33118

Termostato 190° C/Motor Mecánico

33179

Termostato 190° C/Motor eléctrico

33957

International/Navistar T444 Diesel

Termostato 195° -

33967

2002**International/Navistar DT466 Diesel**

Banda Ventilador -

K080690

Termostato 190° C/Motor Mecánico

33179

Termostato 180° C/Motor Mecánico

33118

Termostato 190° C/Motor eléctrico

33957

International/Navistar T444 Diesel

Banda B.A., Ventilador & Alt. S/ Compr. de frenos de aire

K080893

Banda B.A., Ventilador & Alt. C/Compr. de frenos de aire	K081124	Manguera de radiador Inferior - Mot. a Rad.	22775
Tensor -	38510	Manguera de radiador Superior - Mot. a Rad.	22774
Termostato 195° -	33967	Tensor - Ventilador, Alt. & A.A. -	38556
2001		2006	
International/Navistar DT466 Diesel		International/Navistar VT365 Diesel	
Banda Ventilador, Alt. & Toma Fuerza -	K080726	Banda Ventilador, Alt. & A.A. -	K080830
Manguera de radiador Inferior - Mot. a Rad.	20987	Manguera de radiador Inferior - Mot. a Rad.	22775
Manguera de radiador Superior - Mot. a Rad.	22140	Manguera de radiador Superior - Mot. a Rad.	22774
Tensor - Ventilador, Alt. & Toma Fuerza -	38514	Tensor - Ventilador, Alt. & A.A. -	38556
Polea Tensora - Ventilador, Alt. & Toma Fuerza -	36091	4200	
Termostato 180° C/Motor Mecánico	33118	2007	
Termostato 190° C/Motor Mecánico	33179	International/Navistar VT365 Diesel	
Termostato 190° C/Motor eléctrico	33957	Banda Ventilador, Alt. & A.A. -	K080830
International/Navistar T444 Diesel		Banda Ventilador & Compr. de Aire -	K060509
Banda B.A., Ventilador & Alt. C/Compr. de frenos de aire	K081124	Manguera de radiador Inferior - Mot. a Rad.	22775
Banda B.A., Ventilador & Alt. S/ Compr. de frenos de aire	K080893	Manguera de radiador Superior - Mot. a Rad.	22774
Manguera de radiador Inferior - Tubo a Tubo -	SIH300363C	Tensor - Ventilador, Alt. & A.A. -	38556
Manguera de radiador Inferior - Tubo a Rad.	21042	2006	
Manguera de radiador Inferior - Mot. a Tubo	21042	International/Navistar VT365 Diesel	
Manguera de radiador Superior - Mot. a Tubo	22159	Banda Ventilador, Alt. & A.A. -	K080830
Tensor -	38510	Banda Ventilador & Compr. de Aire -	K060509
Termostato 195° -	33967	Manguera de radiador Superior - Mot. a Rad.	22774
2000		Manguera de radiador Inferior - Mot. a Rad.	22775
International/Navistar DT466 Diesel		Tensor - Ventilador, Alt. & A.A. -	38556
Banda Ventilador, Alt. & Toma Fuerza -	K080726	Termostato 192° -	33958
Manguera de radiador Superior - Mot. a Rad.	22140	2005	
Manguera de radiador Inferior - Mot. a Rad.	22762	International/Navistar VT365 Diesel	
Tensor - Ventilador, Alt. & Toma Fuerza -	38514	Banda Ventilador, Alt. & A.A. -	K080830
Polea Tensora - Ventilador, Alt. & Toma Fuerza -	36091	Banda Ventilador & Compr. de Aire -	K060509
Termostato 180° C/Motor Mecánico	33118	Manguera de radiador Superior - Mot. a Rad.	22774
Termostato 190° C/Motor Mecánico	33179	Manguera de radiador Inferior - Mot. a Rad.	22775
Termostato 190° C/Motor eléctrico	33957	Tensor - Ventilador, Alt. & A.A. -	38556
International/Navistar T444 Diesel		Termostato 192° -	33958
Banda B.A., Ventilador & Alt. C/Compr. de frenos de aire	K081124	2004	
Banda B.A., Ventilador & Alt. S/ Compr. de frenos de aire	K080893	International/Navistar VT365 Diesel	
Manguera de radiador Superior - Rad. a Mot.	22159	Banda Ventilador, Alt. & A.A. -	K080830
Manguera de radiador Inferior - Mot. a Tubo	22782	Banda Ventilador a Compr. -	K060509
Tensor -	38510	Manguera de radiador Inferior - Mot. a Rad.	22775
Termostato 195° -	33967	Manguera de radiador Superior - Mot. a Rad.	22774
1999		Tensor - Ventilador, Alt. & A.A. -	38556
International/Navistar DT466 Diesel		Termostato 192° -	33958
Bandas de transmisión - Serpentin -	K080730	2003	
Manguera de radiador Superior - Mot. a Rad.	22140	International/Navistar VT365 Diesel	
Manguera de radiador Inferior - Mot. a Rad.	22762	Banda Ventilador, Alt. & A.A. -	K080830
Tensor -	38514	Banda Ventilador & Compr. de Aire -	K060525
Polea Tensora -	36091	Manguera de radiador Inferior - Mot. a Rad.	22775
Termostato 180° C/Motor Mecánico	33118	Manguera de radiador Superior - Mot. a Rad.	22774
Termostato 190° C/Motor Mecánico	33179	Tensor - Ventilador, Alt. & A.A. -	38556
Termostato 190° C/Motor eléctrico	33957	Termostato 192° -	33958
International/Navistar T444 Diesel		2002	
Banda A.A. C/Aux. A.A.	K081265	International/Navistar VT365 Diesel	
Banda B.A., Ventilador & Alt. S/ Compr. de frenos de aire	K080893	Banda Ventilador, Alt. & A.A. -	K080830
Banda B.A., Ventilador & Alt. C/Compr. de frenos de aire	K081124	Banda Ventilador & Compr. de Aire -	K060525
Manguera de radiador Inferior - Mot. a Rad.	22843	Manguera de radiador Inferior - Mot. a Rad.	22775
Tensor -	38510	Manguera de radiador Superior - Mot. a Rad.	22774
Termostato 195° -	33967	Tensor - Ventilador, Alt. & A.A. -	38556
1998		2001	
International/Navistar DT466 Diesel		International/Navistar VT365 Diesel	
Bandas de transmisión - Serpentin -	K080730	Banda Ventilador, Alt. & A.A. -	K080830
Manguera de paso De paso	21457	Banda Ventilador & Compr. de Aire -	K060525
Manguera de radiador Superior - Mot. a Rad.	22140	Manguera de radiador Inferior - Mot. a Rad.	22775
Manguera de radiador Inferior	22762	Manguera de radiador Superior - Mot. a Rad.	22774
Tensor -	38514	Tensor - Ventilador, Alt. & A.A. -	38556
Polea Tensora -	36091	4300	
Termostato 190° C/Motor Mecánico	33179	2008	
Termostato 180° C/Motor Mecánico	33118	International/Navistar DT466 Diesel	
Termostato 190° C/Motor eléctrico	33957	Banda Ventilador, Alt. & A.A. -	K080825
International/Navistar T444 Diesel		Manguera de radiador Superior - Mot. a Rad.	20731
Banda B.A., Ventilador & Alt. C/Compr. de frenos de aire	K081124	Manguera de radiador Inferior - Mot. a Rad.	22742
Banda B.A., Ventilador & Alt. S/ Compr. de frenos de aire	K080893	Tensor - Ventilador, Alt. & A.A. -	38620
Manguera de radiador Inferior - Mot. a Rad.	22671	Termostato 190° C/Motor Mecánico	33179
Tensor -	38510	Termostato 180° C/Motor Mecánico	33118
Termostato 195° -	33967	Termostato 190° C/Motor Electrico	33957
4100		2007	
2007		International/Navistar DT466 Diesel	
International/Navistar VT365 Diesel		Banda Ventilador, Alt. & A.A. -	K080825
Banda Ventilador, Alt. & A.A. -	K080830	Manguera de radiador Superior - Mot. a Rad.	20731
2007		Manguera de radiador Inferior - Mot. a Rad.	22742
International/Navistar VT365 Diesel		Tensor - Ventilador, Alt. & A.A. -	38620
Banda Ventilador, Alt. & A.A. -	K080830	Termostato 180° C/Motor Mecánico	33118
2007		Termostato 190° C/Motor Mecánico	33179
International/Navistar VT365 Diesel		Termostato 190° C/Motor eléctrico	33957
Banda Ventilador, Alt. & A.A. -	K080830		

2006**International/Navistar DT466 Diesel**

Banda Ventilador, Alt. & A.A. -	K080825
Manguera de radiador Superior - Mot. a Rad.	20731
Manguera de radiador Inferior - Mot. a Rad.	22742
Tensor - Ventilador, Alt. & A.A. -	38620
Termostato 180° C/Motor Mecánico	33118
Termostato 190° C/Motor Mecánico	33179
Termostato 190° C/Motor eléctrico	33957

2005**International/Navistar DT466 Diesel**

Banda Ventilador, Alt. & A.A. -	K080825
Manguera de radiador Superior - Mot. a Rad.	20731
Manguera de radiador Inferior - Mot. a Rad.	22742
Tensor - Ventilador, Alt. & A.A. -	38620
Termostato 190° C/Motor Mecánico	33179
Termostato 180° C/Motor Mecánico	33118
Termostato 190° C/Motor eléctrico	33957

2004**International/Navistar DT466 Diesel**

Banda Ventilador, Alt. & Toma Fuerza -	K080702
Banda Ventilador a A.A. -	K060490
Manguera de radiador Superior - Mot. a Rad.	20731
Manguera de radiador Inferior - Mot. a Rad.	22742
Tensor - Ventilador a A.A. -	38511
Tensor - Ventilador, Alt. & Toma Fuerza -	38514
Polea Tensora - Ventilador a A.A. -	36091
Polea Tensora - Ventilador, Alt. & Toma Fuerza -	36091
Termostato 180° C/Motor Mecánico	33118
Termostato 190° C/Motor Mecánico	33179
Termostato 190° C/Motor eléctrico	33957

2003**International/Navistar DT466 Diesel**

Banda Ventilador, Alt. & Toma Fuerza -	K080702
Banda Ventilador a A.A. -	K060490
Manguera de radiador Superior - Mot. a Rad.	20731
Manguera de radiador Inferior - Mot. a Rad.	22742
Tensor - Ventilador, Alt. & Toma Fuerza -	38514
Tensor - Ventilador a A.A. -	38511
Polea Tensora - Ventilador, Alt. & Toma Fuerza -	36091
Polea Tensora - Ventilador a A.A. -	36091
Termostato 180° C/Motor Mecánico	33118
Termostato 190° C/Motor Mecánico	33179
Termostato 190° C/Motor eléctrico	33957

International/Navistar VT365 Diesel

Banda Ventilador, Alt. & A.A. -	K080830
Banda Ventilador & Compr. -	K060525
Manguera de radiador Inferior - Mot. a Rad.	22775
Manguera de radiador Superior - Mot. a Rad.	22774
Tensor - Ventilador, Alt. & A.A. -	38556

2002**International/Navistar DT466 Diesel**

Banda Ventilador, Alt. & Toma Fuerza -	K080700
Banda Ventilador a A.A. -	K060490
Manguera de radiador Superior - Mot. a Rad.	20731
Manguera de radiador Inferior - Mot. a Rad.	22742
Tensor - Ventilador, Alt. & Toma Fuerza -	38514
Tensor - Ventilador a A.A. -	38511
Polea Tensora - Ventilador, Alt. & Toma Fuerza -	36091
Polea Tensora - Ventilador a A.A. -	36091
Termostato 190° C/Motor Mecánico	33179
Termostato 180° C/Motor Mecánico	33118
Termostato 190° C/Motor eléctrico	33957

4400**2008****International/Navistar DT466 Diesel**

Banda Ventilador, Alt. & A.A. -	K080825
Manguera de radiador Superior - Mot. a Rad.	20731
Manguera de radiador Inferior - Refrigerador a Rad.	21891
Tensor - Ventilador, Alt. & A.A. -	38620
Termostato 180° C/Motor Mecánico	33118
Termostato 190° C/Motor Mecánico	33179
Termostato 190° C/Motor eléctrico	33957

International/Navistar DT570 Diesel

Manguera de radiador Superior - Mot. a Rad.	20731
Tensor - Toma Fuerza, Ventilador, Alt. & A.A. -	38620

2007**International/Navistar DT466 Diesel**

Banda Ventilador, Alt. & A.A. -	K080825
Manguera de radiador Superior - Mot. a Rad.	20731
Manguera de radiador Inferior - Refrigerador a Rad.	21891
Tensor - Ventilador, Alt. & A.A. -	38620
Termostato 190° C/Motor Mecánico	33179
Termostato 180° C/Motor Mecánico	33118
Termostato 190° C/Motor eléctrico	33957

International/Navistar DT570 Diesel

Manguera de radiador Superior - Mot. a Rad.	20731
Tensor - Toma Fuerza, Ventilador, Alt. & A.A. -	38620

2006**International/Navistar DT466 Diesel**

Banda Ventilador, Alt. & A.A. -	K080825
Manguera de radiador Superior - Mot. a Rad.	20731
Manguera de radiador Inferior - Refrigerador a Rad.	21891
Tensor - Ventilador, Alt. & A.A. -	38620
Termostato 190° C/Motor Mecánico	33179
Termostato 180° C/Motor Mecánico	33118
Termostato 190° C/Motor eléctrico	33957

International/Navistar DT570 Diesel

Manguera de radiador Superior - Mot. a Rad.	20731
Tensor - Toma Fuerza, Ventilador, Alt. & A.A. -	38620

2005**International/Navistar 530 Diesel**

Banda Ventilador, Alt. & Toma Fuerza -	K080685
Banda Ventilador a A.A. -	K060490
Manguera de radiador Superior - Mot. a Rad.	20731
Manguera de radiador Inferior - Mot. a Rad.	22742
Tensor - Ventilador, Alt. & Toma Fuerza -	38514
Tensor - Ventilador a A.A. -	38511
Polea Tensora - Ventilador, Alt. & Toma Fuerza -	36091
Polea Tensora - Ventilador a A.A. -	36091

International/Navistar DT466 Diesel

Banda Ventilador, Alt. & Toma Fuerza -	K080702
Banda Ventilador a A.A. -	K060490
Manguera de radiador Superior - Mot. a Rad.	20731
Manguera de radiador Inferior - Mot. a Rad.	22742
Tensor - Ventilador, Alt. & Toma Fuerza -	38514
Tensor - Ventilador a A.A. -	38511
Polea Tensora - Ventilador, Alt. & Toma Fuerza -	36091
Polea Tensora - Ventilador a A.A. -	36091
Termostato 190° C/Motor Mecánico	33179
Termostato 180° C/Motor Mecánico	33118
Termostato 190° C/Motor eléctrico	33957

International/Navistar DT570 Diesel

Manguera de radiador Superior - Mot. a Rad.	20731
Tensor - Toma Fuerza, Ventilador, Alt. & A.A. -	38620

2004**International/Navistar 530 Diesel**

Banda Ventilador, Alt. & Toma Fuerza -	K080685
Banda Ventilador a A.A. -	K060490
Manguera de radiador Superior - Mot. a Rad.	20731
Manguera de radiador Inferior - Mot. a Rad.	22742
Tensor - Ventilador, Alt. & Toma Fuerza -	38514
Tensor - Ventilador a A.A. -	38511
Polea Tensora - Ventilador, Alt. & Toma Fuerza -	36091
Polea Tensora - Ventilador a A.A. -	36091

International/Navistar DT466 Diesel

Banda Ventilador, Alt. & Toma Fuerza -	K080702
Banda Ventilador a A.A. -	K060490
Manguera de radiador Superior - Mot. a Rad.	20731
Manguera de radiador Inferior - Mot. a Rad.	22742
Tensor - Ventilador a A.A. -	38511
Tensor - Ventilador, Alt. & Toma Fuerza -	38514
Polea Tensora - Ventilador a A.A. -	36091
Polea Tensora - Ventilador, Alt. & Toma Fuerza -	36091
Termostato 190° C/Motor Mecánico	33179
Termostato 180° C/Motor Mecánico	33118
Termostato 190° C/Motor eléctrico	33957

International/Navistar DT570 Diesel

Manguera de radiador Superior - Mot. a Rad.	20731
Tensor - Toma Fuerza, Ventilador, Alt. & A.A. -	38620

2003**International/Navistar 530 Diesel**

Banda Ventilador, Alt. & Toma Fuerza -	K080685
--	----------------

Banda Ventilador a A.A. -	K060490	Banda Ventilador & Alt. C/P.A.; C/Electronic Motor; C/1.08 To 1 Ventilador e	K080774
Manguera de radiador Superior - Mot. a Rad.	20731	Banda Ventilador & Alt. C/P.A.; C/1.2 To 1 Ventilador en proporción	K080730
Manguera de radiador Inferior - Mot. a Rad.	22742	Banda Ventilador & A.A. -	K060470
Tensor - Ventilador, Alt. & Toma Fuerza -	38514	Manguera de radiador Inferior - Mot. a Rad.	21115
Tensor - Ventilador a A.A. -	38511	Manguera de radiador Superior - Mot. a Rad.	22140
Polea Tensora - Ventilador a A.A. -	36091	Tensor - Ventilador & Alt. -	38514
Polea Tensora - Ventilador, Alt. & Toma Fuerza -	36091	Tensor - Ventilador & A.A. -	38512
International/Navistar DT466 Diesel		Polea Tensora - Ventilador & A.A. -	36091
Banda Ventilador, Alt. & Toma Fuerza -	K080702	Polea Tensora - Ventilador & Alt. -	36091
Banda Ventilador a A.A. -	K060490	Termostato 180° C/Motor Mecánico	33118
Manguera de radiador Superior - Mot. a Rad.	20731	Termostato 190° C/Motor Mecánico	33179
Manguera de radiador Inferior - Mot. a Rad.	22742	Termostato 190° C/Motor eléctrico	33957
Tensor - Ventilador, Alt. & Toma Fuerza -	38514	International/Navistar T444 Diesel	
Tensor - Ventilador a A.A. -	38511	Banda B.A., Ventilador & Alt. S/ Compr. de frenos de aire; C/Schwitzer Vent	K080922
Polea Tensora - Ventilador a A.A. -	36091	Banda B.A., Ventilador & Alt. C/Compr. de frenos de aire; S/ Schwitzer Vent	K081124
Polea Tensora - Ventilador, Alt. & Toma Fuerza -	36091	Banda B.A., Ventilador, Alt. & A.A. C/Compr. de frenos de aire; S/ Schwitzer	K081265
Termostato 190° C/Motor Mecánico	33179	Banda B.A., Ventilador & Alt. S/ Compr. de frenos de aire; S/ Schwitzer Ven	K080893
Termostato 180° C/Motor Mecánico	33118	Banda B.A., Ventilador, Alt. & A.A. C/Compr. de frenos de aire; C/Schwitzer	K081223
Termostato 190° C/Motor eléctrico	33957	Banda B.A., Ventilador, Alt. & A.A. S/ Compr. de frenos de aire; S/ Schwitze	K081000
International/Navistar VT365 Diesel		Banda B.A., Ventilador, Alt. & A.A. S/ Compr. de frenos de aire; C/Schwitzer	K081035
Banda Ventilador, Alt. & A.A. -	K080830	Banda B.A., Ventilador & Alt. C/Compr. de frenos de aire; C/Schwitzer Venti	K081102
Banda Ventilador & Compr. -	K060525	Manguera de radiador Inferior - Mot. a Rad.	22671
Manguera de radiador Superior - Mot. a Rad.	22774	Manguera de radiador Superior - Mot. a Rad.	22159
Manguera de radiador Inferior - Mot. a Rad.	22775	Tensor -	38510
Tensor - Ventilador, Alt. & A.A. -	38556	2001	
2002		International/Navistar DT466 Diesel	
International/Navistar 530 Diesel		Banda Ventilador & Alt. S/ P.A.	K080726
Banda Ventilador, Alt. & Toma Fuerza -	K080685	Banda Ventilador & Alt. C/P.A.; C/Electronic Motor; C/1.08 To 1 Ventilador e	K080774
Banda Ventilador a A.A. -	K060490	Banda Ventilador & Alt. C/P.A.; C/1.2 To 1 Ventilador en proporción	K080730
Manguera de radiador Superior - Mot. a Rad.	20731	Banda Ventilador & Alt. C/P.A.; C/Motor mecánico; C/1.08 To 1 Ventilador e	K080738
Manguera de radiador Inferior - Mot. a Rad.	22742	Banda Ventilador & A.A. -	K060470
Tensor - Ventilador, Alt. & Toma Fuerza -	38514	Manguera de radiador Inferior - Mot. a Rad.	21115
Tensor - Ventilador a A.A. -	38511	Manguera de radiador Superior - Mot. a Rad.	22140
Polea Tensora - Ventilador, Alt. & Toma Fuerza -	36091	Tensor - Ventilador & A.A. -	38512
Polea Tensora - Ventilador a A.A. -	36091	Tensor - Ventilador & Alt. -	38514
International/Navistar DT466 Diesel		Polea Tensora - Ventilador & A.A. -	36091
Banda Ventilador, Alt. & Toma Fuerza -	K080700	Polea Tensora - Ventilador & Alt. -	36091
Banda Ventilador a A.A. -	K060490	Termostato 190° C/Motor Mecánico	33179
Manguera de radiador Superior - Mot. a Rad.	20731	Termostato 180° C/Motor Mecánico	33118
Manguera de radiador Inferior - Mot. a Rad.	22742	Termostato 190° C/Motor eléctrico	33957
Tensor - Ventilador a A.A. -	38511	International/Navistar T444 Diesel	
Tensor - Ventilador, Alt. & Toma Fuerza -	38514	Banda B.A., Ventilador, Alt. & A.A. S/ Compr. de frenos de aire; C/Schwitzer	K081035
Polea Tensora - Ventilador, Alt. & Toma Fuerza -	36091	Banda B.A., Ventilador, Alt. & A.A. C/Compr. de frenos de aire; C/Schwitzer	K081223
Polea Tensora - Ventilador a A.A. -	36091	Banda B.A., Ventilador & Alt. C/Compr. de frenos de aire; S/ Schwitzer Vent	K081124
Termostato 190° C/Motor Mecánico	33179	Banda B.A., Ventilador & Alt. S/ Compr. de frenos de aire; S/ Schwitzer Ven	K080893
Termostato 180° C/Motor Mecánico	33118	Banda B.A., Ventilador, Alt. & A.A. S/ Compr. de frenos de aire; S/ Schwitze	K081000
Termostato 190° C/Motor eléctrico	33957	Banda B.A., Ventilador, Alt. & A.A. C/Compr. de frenos de aire; S/ Schwitzer	K081265
4600		Banda B.A., Ventilador & Alt. S/ Compr. de frenos de aire; C/Schwitzer Vent	K080922
1995		Banda B.A., Ventilador & Alt. C/Compr. de frenos de aire; C/Schwitzer Venti	K081102
International/Navistar T444 Diesel		Manguera de radiador Inferior - Mot. a Rad.	22671
Banda B.A., Ventilador, Alt. & A.A. C/Compr. de frenos de aire; S/ Schwitzer	K081265	Manguera de radiador Superior - Mot. a Rad.	22159
Banda B.A., Ventilador & Alt. C/Compr. de frenos de aire; S/ Schwitzer Vent	K081124	Tensor -	38510
Banda B.A., Ventilador & Alt. C/Compr. de frenos de aire; C/Schwitzer Venti	K081102	Termostato 195° -	33967
Banda B.A., Ventilador & Alt. S/ Compr. de frenos de aire; S/ Schwitze	K081000	2000	
Banda B.A., Ventilador & Alt. S/ Compr. de frenos de aire; S/ Schwitzer Ven	K080893	International/Navistar DT466 Diesel	
Banda B.A., Ventilador & Alt. & A.A. C/Compr. de frenos de aire; C/Schwitzer	K081223	Banda Ventilador & Alt. C/P.A.; C/1.2 To 1 Ventilador en proporción	K080730
Banda B.A., Ventilador & Alt. & A.A. S/ Compr. de frenos de aire; C/Schwitzer	K081035	Banda Ventilador & Alt. S/ P.A.	K080726
Manguera de radiador Inferior - Tubo a Rad.	20172	Banda Ventilador & Alt. C/P.A.; C/Electronic Motor; C/1.08 To 1 Ventilador e	K080774
Manguera de radiador Superior - Mot. a Rad.	22159	Banda Ventilador & Alt. C/P.A.; C/Motor mecánico; C/1.08 To 1 Ventilador e	K080738
Manguera de radiador Inferior - Mot. a Tubo	22671	Banda A.A. -	K060470
Tensor -	38510	Manguera de radiador Inferior - Mot. a Rad.	21115
Termostato 195° -	33967	Manguera de radiador Superior - Mot. a Rad.	22140
4700		Tensor - Ventilador & Alt. -	38514
2002		Tensor - Ventilador & A.A. -	38512
International/Navistar 530 Diesel		Polea Tensora - Ventilador & Alt. -	36091
Banda Ventilador, Alt. & Toma Fuerza -	K080716	Polea Tensora - Ventilador & A.A. -	36091
Banda Ventilador & A.A. -	K060470	Termostato 180° C/Motor Mecánico	33118
Manguera de radiador Inferior - Mot. a Rad.	21115	Termostato 190° C/Motor Mecánico	33179
Manguera de radiador Superior - Mot. a Rad.	22140	Termostato 190° C/Motor eléctrico	33957
Tensor - Ventilador & A.A. -	38512	International/Navistar T444 Diesel	
Tensor - Ventilador, Alt. & Toma Fuerza -	38514	Banda B.A., Ventilador & Alt. S/ Compr. de frenos de aire; S/ Schwitzer Ven	K080893
Polea Tensora - Ventilador, Alt. & Toma Fuerza -	36091	Banda B.A., Ventilador, Alt. & A.A. S/ Compr. de frenos de aire; C/Schwitzer	K081035
Polea Tensora - Ventilador a A.A. -	36091	Banda B.A., Ventilador, Alt. & A.A. C/Compr. de frenos de aire; C/Schwitzer	K081223
International/Navistar DT466 Diesel		Banda B.A., Ventilador, Alt. & A.A. C/Compr. de frenos de aire; S/ Schwitzer	K081265
Banda Ventilador & Alt. C/P.A.; C/Motor mecánico; C/1.08 To 1 Ventilador e	K080738	Banda B.A., Ventilador & Alt. C/Compr. de frenos de aire; S/ Schwitzer Vent	K081124
Banda Ventilador & Alt. S/ P.A.	K080726	Banda B.A., Ventilador, Alt. & A.A. S/ Compr. de frenos de aire; S/ Schwitze	K081000
		Banda B.A., Ventilador & Alt. S/ Compr. de frenos de aire; C/Schwitzer Vent	K080922
		Banda B.A., Ventilador & Alt. C/Compr. de frenos de aire; C/Schwitzer Venti	K081102
		Manguera de radiador Inferior - Tubo a Rad.	20172

Manguera de radiador Superior - Mot. a Rad.	22159	International/Navistar DT408 Diesel	
Manguera de radiador Inferior - Mot. a Tubo	22671	Banda Ventilador & Alt. C/P.A.	K080745
Tensor -	38510	Banda Ventilador & Alt. S/ P.A.	K080740
Termostato 195° -	33967	Banda A.A. -	K060470
1999		Manguera Calefacción & Connectors Toma de Calefacción -	30T 3/4"
International/Navistar 530 Diesel		Manguera Calefacción & Connectors Depósito de Anticongelante -	CHARTER 1"
Banda Ventilador, Alt. & Toma Fuerza -	K080716	Manguera Calefacción & Connectors Calefacción de salida -	35B 3/8"
Banda Ventilador & A.A. -	K060470	Manguera de radiador Superior	22140
Manguera de radiador Inferior - Mot. a Rad.	21115	Manguera de radiador Inferior	21891
Manguera de radiador Superior - Mot. a Rad.	22140	Tensor - Ventilador & Alt. -	38514
Tensor - Ventilador & A.A. -	38512	Tensor - A.A. -	38511
Tensor - Ventilador, Alt. & Toma Fuerza -	38514	Polea Tensora - Ventilador & Alt. -	36091
Polea Tensora - Ventilador & A.A. -	36091	Polea Tensora - A.A. -	36091
Polea Tensora - Ventilador, Alt. & Toma Fuerza -	36091	International/Navistar DT466 Diesel	
International/Navistar DT466 Diesel		Banda Ventilador & Alt. C/P.A.; C/Electronic Motor; C/1.08 To 1 Ventilador e	K080774
Banda Ventilador & Alt. C/P.A.; C/Motor mecánico; C/1.08 To 1 Ventilador e	K080738	Banda Ventilador & Alt. C/P.A.; C/Motor mecánico; C/1.08 To 1 Ventilador e	K080738
Banda Ventilador & Alt. C/P.A.; C/Electronic Motor; C/1.08 To 1 Ventilador e	K080774	Banda Ventilador & Alt. S/ P.A.	K080726
Banda Ventilador & Alt. S/ P.A.	K080726	Banda Ventilador & Alt. C/P.A.; C/1.2 To 1 Ventilador en proporción	K080730
Banda Ventilador & Alt. C/P.A.; C/1.2 To 1 Ventilador en proporción	K080730	Banda A.A. -	K060470
Banda Ventilador a A.A. -	K060470	Manguera de radiador Inferior - Mot. a Rad.	21115
Manguera de radiador Inferior - Mot. a Rad.	21115	Manguera de radiador Inferior - Tubo a Rad.	21115
Manguera de radiador Inferior - Tubo a Rad.	21115	Manguera de radiador Superior - Mot. a Rad.	21765
Manguera de radiador Superior - Mot. a Rad.	21765	Manguera de radiador Inferior - Mot. a Tubo	21842
Manguera de radiador Inferior - Mot. a Tubo	21842	Tensor - Ventilador & Alt. -	38514
Tensor - Ventilador a A.A. -	38511	Tensor - Ventilador a A.A. -	38511
Tensor - Ventilador & Alt. -	38514	Polea Tensora - Ventilador & Alt. -	36091
Polea Tensora - Ventilador a A.A. -	36091	Polea Tensora - Ventilador a A.A. -	36091
Polea Tensora - Ventilador & Alt. -	36091	Termostato 180° C/Motor Mecánico	33118
Termostato 180° C/Motor Mecánico	33118	Termostato 190° C/Motor Mecánico	33179
Termostato 190° C/Motor Mecánico	33179	Termostato 190° C/Motor eléctrico	33957
Termostato 190° C/Motor eléctrico	33957	International/Navistar T444 Diesel	
International/Navistar T444 Diesel		Banda B.A., Ventilador, Alt. & A.A. S/ Compr. de frenos de aire; C/Schwitzer Vent	K0801035
Banda B.A., Ventilador & Alt. S/ Compr. de frenos de aire; C/Schwitzer Vent	K080922	Banda B.A., Ventilador & Alt. S/ Compr. de frenos de aire; S/ Schwitzer Ven	K080893
Banda B.A., Ventilador, Alt. & A.A. C/Compr. de frenos de aire; C/Schwitzer	K081223	Banda B.A., Ventilador & Alt. C/Compr. de frenos de aire; C/Schwitzer Venti	K081102
Banda B.A., Ventilador & Alt. C/Compr. de frenos de aire; S/ Schwitzer Vent	K081124	Banda B.A., Ventilador, Alt. & A.A. C/Compr. de frenos de aire; C/Schwitzer	K081223
Banda B.A., Ventilador, Alt. & A.A. S/ Compr. de frenos de aire; S/ Schwitzer	K081000	Banda B.A., Ventilador, Alt. & A.A. C/Compr. de frenos de aire; S/ Schwitzer	K081265
Banda B.A., Ventilador & Alt. C/Compr. de frenos de aire; C/Schwitzer Venti	K081102	Banda B.A., Ventilador & Alt. S/ Compr. de frenos de aire; C/Schwitzer Vent	K080922
Banda B.A., Ventilador, Alt. & A.A. S/ Compr. de frenos de aire; C/Schwitzer	K081035	Banda B.A., Ventilador & Alt. C/Compr. de frenos de aire; S/ Schwitzer Vent	K081124
Banda B.A., Ventilador, Alt. & A.A. C/Compr. de frenos de aire; S/ Schwitzer	K081265	Banda B.A., Ventilador, Alt. & A.A. S/ Compr. de frenos de aire; S/ Schwitzer	K081000
Banda B.A., Ventilador & Alt. S/ Compr. de frenos de aire; S/ Schwitzer Ven	K080893	Manguera de radiador Inferior - Tubo a Rad.	20172
Banda B.A., Ventilador & Alt. C/Compr. de frenos de aire; C/Schwitzer Venti	K081124	Manguera de radiador Inferior - Mot. a Tubo	22671
Manguera de radiador Inferior - Tubo a Rad.	20172	Manguera de radiador Superior - Mot. a Rad.	22159
Manguera de radiador Inferior - Mot. a Tubo	22671	Tensor -	38510
Manguera de radiador Superior - Mot. a Rad.	22159	Termostato 195° -	33967
Tensor -	38510	1996	
Termostato 195° -	33967	International/Navistar DT466 Diesel	
1998		Banda Ventilador & Alt. S/ P.A.	K080726
International/Navistar DT466 Diesel		Banda Ventilador & Alt. C/P.A.; C/1.2 To 1 Ventilador en proporción	K080730
Banda Ventilador & Alt. C/P.A.; C/Motor mecánico; C/1.08 To 1 Ventilador e	K080738	Banda Ventilador & Alt. C/P.A.; C/Motor mecánico; C/1.08 To 1 Ventilador e	K080738
Banda Ventilador & Alt. S/ P.A.	K080726	Banda Ventilador & Alt. C/P.A.; C/Electronic Motor; C/1.08 To 1 Ventilador e	K080774
Banda Ventilador & Alt. C/P.A.; C/Electronic Motor; C/1.08 To 1 Ventilador e	K080774	Banda Ventilador a A.A. -	K060470
Banda Ventilador & Alt. C/P.A.; C/1.2 To 1 Ventilador en proporción	K080730	Manguera de radiador Inferior - Tubo a Rad.	21115
Banda Ventilador a A.A. -	K060470	Manguera de radiador Inferior - Mot. a Tubo	21842
Manguera de radiador Inferior - Tubo a Rad.	21115	Manguera de radiador Superior - Mot. a Rad.	21765
Manguera de radiador Inferior - Mot. a Rad.	21115	Tensor - Ventilador a A.A. -	38511
Manguera de radiador Superior - Mot. a Rad.	21765	Tensor - Ventilador & Alt. -	38514
Manguera de radiador Inferior - Mot. a Tubo	21842	Polea Tensora - Ventilador a A.A. -	36091
Tensor - Ventilador & Alt. -	38514	Polea Tensora - Ventilador & Alt. -	36091
Tensor - Ventilador a A.A. -	38511	Termostato 190° C/Motor Mecánico	33179
Polea Tensora - Ventilador & Alt. -	36091	Termostato 180° C/Motor Mecánico	33118
Polea Tensora - Ventilador a A.A. -	36091	Termostato 190° C/Motor eléctrico	33957
Termostato 180° C/Motor Mecánico	33118	International/Navistar T444 Diesel	
Termostato 190° C/Motor Mecánico	33179	Banda B.A., Ventilador & Alt. S/ Compr. de frenos de aire; C/Schwitzer Vent	K080922
Termostato 190° C/Motor eléctrico	33957	Banda B.A., Ventilador, Alt. & A.A. S/ Compr. de frenos de aire; C/Schwitzer	K081035
International/Navistar T444 Diesel		Banda B.A., Ventilador, Alt. & A.A. C/Compr. de frenos de aire; C/Schwitzer	K081223
Banda B.A., Ventilador, Alt. & A.A. S/ Compr. de frenos de aire; S/ Schwitze	K081000	Banda B.A., Ventilador, Alt. & A.A. S/ Compr. de frenos de aire; S/ Schwitze	K081000
Banda B.A., Ventilador & Alt. S/ Compr. de frenos de aire; C/Schwitzer Vent	K080922	Banda B.A., Ventilador, Alt. & A.A. C/Compr. de frenos de aire; S/ Schwitzer	K081265
Banda B.A., Ventilador, Alt. & A.A. S/ Compr. de frenos de aire; C/Schwitzer	K081035	Banda B.A., Ventilador & Alt. C/Compr. de frenos de aire; C/Schwitzer Venti	K081102
Banda B.A., Ventilador, Alt. & A.A. C/Compr. de frenos de aire; S/ Schwitzer	K081265	Banda B.A., Ventilador & Alt. S/ Compr. de frenos de aire; S/ Schwitzer Ven	K080893
Banda B.A., Ventilador & Alt. C/Compr. de frenos de aire; S/ Schwitzer Ven	K080893	Banda B.A., Ventilador & Alt. C/Compr. de frenos de aire; S/ Schwitzer Vent	K081124
Banda B.A., Ventilador & Alt. S/ Compr. de frenos de aire; S/ Schwitzer Ven	K081000	Manguera de radiador Inferior - Tubo a Rad.	20172
Banda B.A., Ventilador & Alt. C/Compr. de frenos de aire; C/Schwitzer Venti	K081102	Manguera de radiador Superior - Mot. a Rad.	22159
Manguera de radiador Inferior - Tubo a Rad.	20172	Manguera de radiador Inferior - Mot. a Tubo	22671
Manguera de radiador Superior - Mot. a Rad.	22159	Tensor -	38510
Manguera de radiador Inferior - Mot. a Tubo	22671	Termostato 195° -	33967
Tensor -	38510	1995	
Termostato 195° -	33967	International/Navistar DT408 Diesel	
1997		Banda Ventilador & Alt. S/ P.A.	K080740
		Banda Ventilador & Alt. C/P.A.	K080745

Banda A.A. -	K060470	1998	
Manguera Calefacción & Connectors Calefacción de salida -	35B 3/8"	INTERNATIONAL/NAVISTAR NGD175	
Manguera Calefacción & Connectors Toma de Calefacción -	30T 3/4"	Banda Micro-V, Vent.	K080730
Manguera Calefacción & Connectors Depósito de Anticongelante -	CHARTER 1"		
Manguera de radiador Inferior	21891	4800	
Manguera de radiador Superior	22140	2003	
Tensor - Ventilador & Alt. -	38514	International/Navistar DT466 Diesel	
Tensor - A.A. -	38511	Banda Ventilador & Alt. S/ P.A.	K080726
Polea Tensora - A.A. -	36091	Banda Ventilador & Alt. C/P.A.; C/1.2 To 1 Ventilador en proporción	K080730
Polea Tensora - Ventilador & Alt. -	36091	Banda Ventilador & Alt. C/P.A.; C/Motor mecánico; C/1.08 To 1 Ventilador e	K080738
International/Navistar DT466 Diesel		Banda Ventilador & Alt. C/P.A.; C/Electronic Motor; C/1.08 To 1 Ventilador e	K080774
Banda Ventilador & Alt. S/ P.A.	K080726	Banda A.A. -	K060470
Banda Ventilador & Alt. C/P.A.; C/1.2 To 1 Ventilador en proporción	K080730	Manguera de radiador Inferior - Tubo a Rad.	21115
Banda Ventilador & Alt. C/P.A.; C/Motor mecánico; C/1.08 To 1 Ventilador e	K080738	Manguera de radiador Superior - Mot. a Rad.	21765
Banda Ventilador & Alt. C/P.A.; C/Electronic Motor; C/1.08 To 1 Ventilador e	K080774	Manguera de radiador Inferior - Mot. a Tubo	21842
Banda Ventilador a A.A. -	K060470	Manguera de radiador Inferior - Mot. a Rad.	21842
Manguera de radiador Inferior - Tubo a Rad.	21115	Tensor - Ventilador a A.A. -	38511
Manguera de radiador Inferior - Mot. a Tubo	21842	Tensor - Ventilador & Alt. -	38514
Manguera de radiador Superior - Mot. a Rad.	21765	Polea Tensora - Ventilador & Alt. -	36091
Tensor - Ventilador a A.A. -	38511	Polea Tensora - Ventilador a A.A. -	36091
Tensor - Ventilador & Alt. -	38514	Termostato 180° C/Motor Mecánico	33118
Polea Tensora - Ventilador & Alt. -	36091	Termostato 190° C/Motor Mecánico	33179
Polea Tensora - Ventilador a A.A. -	36091	Termostato 190° C/Motor eléctrico	33957
Termostato 190° C/Motor Mecánico	33179	2002	
Termostato 180° C/Motor Mecánico	33118	International/Navistar 530 Diesel	
Termostato 190° C/Motor eléctrico	33957	Banda Ventilador, Alt. & Toma Fuerza -	K080716
International/Navistar T444 Diesel		Banda Ventilador & A.A. -	K060470
Banda B.A., Ventilador & Alt. C/Compr. de frenos de aire; C/Schwitzer Venti	K081102	Manguera de radiador Inferior - Mot. a Rad.	21115
Banda B.A., Ventilador & Alt. S/ Compr. de frenos de aire; S/ Schwitzer Ven	K080893	Manguera de radiador Superior - Mot. a Rad.	22140
Banda B.A., Ventilador, Alt. & A.A. C/Compr. de frenos de aire; S/ Schwitzer	K081265	Tensor - Ventilador, Alt. & Toma Fuerza -	38514
Banda B.A., Ventilador & Alt. S/ Compr. de frenos de aire; C/Schwitzer Vent	K080922	Tensor - Ventilador & A.A. -	38512
Banda B.A., Ventilador, Alt. & A.A. S/ Compr. de frenos de aire; C/Schwitzer	K081035	Polea Tensora - Ventilador, Alt. & Toma Fuerza -	36091
Banda B.A., Ventilador, Alt. & A.A. S/ Compr. de frenos de aire; S/ Schwitze	K081000	Polea Tensora - Ventilador & A.A. -	36091
Banda B.A., Ventilador & Alt. C/Compr. de frenos de aire; S/ Schwitzer Vent	K081124	International/Navistar DT466 Diesel	
Banda B.A., Ventilador, Alt. & A.A. C/Compr. de frenos de aire; C/Schwitzer	K081223	Banda Ventilador & Alt. C/P.A.; C/1.2 To 1 Ventilador en proporción	K080730
Manguera de radiador Inferior - Tubo a Rad.	20172	Banda Ventilador & Alt. S/ P.A.	K080726
Manguera de radiador Inferior - Mot. a Tubo	22671	Banda Ventilador & Alt. C/P.A.; C/Electronic Motor; C/1.08 To 1 Ventilador e	K080774
Manguera de radiador Superior - Mot. a Rad.	22159	Banda Ventilador & Alt. C/P.A.; C/Motor mecánico; C/1.08 To 1 Ventilador e	K080738
Tensor -	38510	Banda Ventilador a A.A. -	K060470
Termostato 195° -	33967	Manguera de radiador Inferior - Tubo a Rad.	21115
4700 ES 21580-175		Manguera de radiador Superior - Mot. a Rad.	21765
2000		Manguera de radiador Inferior - Mot. a Rad.	21842
INTERNATIONAL/NAVISTAR DTA175		Manguera de radiador Inferior - Mot. a Tubo	21842
Banda Micro-V, Alt.	K080733	Tensor - Ventilador a A.A. -	38511
4700 ES 21581-175		Tensor - Ventilador & Alt. -	38514
2000		Polea Tensora - Ventilador a A.A. -	36091
INTERNATIONAL/NAVISTAR DTA175		Polea Tensora - Ventilador & Alt. -	36091
Banda Micro-V, Alt.	K080733	Termostato 180° C/Motor Mecánico	33118
4700 FBC		Termostato 190° C/Motor Mecánico	33179
2000		Termostato 190° C/Motor eléctrico	33957
INTERNATIONAL/NAVISTAR DT466 DI		2001	
Tensor Vent. y A.A.	38512	International/Navistar DT466 Diesel	
Tensor Vent., Alt., Toma de Fuerza	38514	Banda Ventilador & Alt. C/P.A.; C/Electronic Motor; C/1.08 To 1 Ventilador e	K080774
1999		Banda Ventilador & Alt. S/ P.A.	K080726
INTERNATIONAL/NAVISTAR DT466 DI		Banda Ventilador & Alt. C/P.A.; C/Motor mecánico; C/1.08 To 1 Ventilador e	K080738
Tensor Vent. y Alt.	38514	Banda Ventilador & Alt. C/P.A.; C/1.2 To 1 Ventilador en proporción	K080730
Tensor Vent. y A.A.	38512	Banda Ventilador a A.A. -	K060470
4700 SCD		Manguera de radiador Inferior - Tubo a Rad.	21115
2001		Manguera de radiador Inferior - Mot. a Rad.	21842
INTERNATIONAL/NAVISTAR DT466 DI		Manguera de radiador Inferior - Mot. a Tubo	21842
Tensor Vent., Alt., Toma de Fuerza	38514	Manguera de radiador Superior - Mot. a Rad.	21765
Tensor Vent. y A.A.	38512	Tensor - Ventilador a A.A. -	38511
2000		Tensor - Ventilador & Alt. -	38514
INTERNATIONAL/NAVISTAR DT466 DI		Polea Tensora - Ventilador a A.A. -	36091
Tensor Vent. y A.A.	38512	Polea Tensora - Ventilador & Alt. -	36091
Tensor Vent., Alt., Toma de Fuerza	38514	Termostato 180° C/Motor Mecánico	33118
1999		Termostato 190° C/Motor Mecánico	33179
INTERNATIONAL/NAVISTAR DT466 DI		Termostato 190° C/Motor eléctrico	33957
Tensor Vent. y A.A.	38512	2000	
Tensor Vent., Alt., Toma de Fuerza	38514	International/Navistar DT466 Diesel	
4700-DT466E		Banda Ventilador & Alt. C/P.A.; C/1.2 To 1 Ventilador en proporción	K080730
2000		Banda Ventilador & Alt. C/P.A.; C/Motor mecánico; C/1.08 To 1 Ventilador e	K080738
INTERNATIONAL/NAVISTAR NGD175		Banda Ventilador & Alt. S/ P.A.	K080726
Banda Micro-V, Vent.	K080730	Banda Ventilador & Alt. C/P.A.; C/Electronic Motor; C/1.08 To 1 Ventilador e	K080774
		Banda Ventilador a A.A. -	K060470
		Manguera de radiador Inferior - Tubo a Rad.	21115
		Manguera de radiador Inferior - Mot. a Rad.	21842
		Manguera de radiador Inferior - Mot. a Tubo	21842

Manguera de radiador Superior - Mot. a Rad.	21765	Banda B.A., Ventilador & Alt. C/Compr. de frenos de aire; S/ Schwitzer Vent	K081124
Tensor - Ventilador a A.A. -	38511	Banda B.A., Ventilador & Alt. S/ Compr. de frenos de aire; S/ Schwitzer Ven	K080893
Tensor - Ventilador & Alt. -	38514	Banda B.A., Ventilador, Alt. & A.A. C/Compr. de frenos de aire; C/Schwitzer	K081223
Polea Tensora - Ventilador a A.A. -	36091	Banda B.A., Ventilador & Alt. C/Compr. de frenos de aire; C/Schwitzer Venti	K081102
Polea Tensora - Ventilador & Alt. -	36091	Banda B.A., Ventilador, Alt. & A.A. S/ Compr. de frenos de aire; C/Schwitzer	K081035
Termostato 190° C/Motor Mecánico	33179	Banda B.A., Ventilador, Alt. & A.A. S/ Compr. de frenos de aire; S/ Schwitze	K081000
Termostato 180° C/Motor Mecánico	33118	Manguera de radiador Inferior - Tubo a Rad.	20172
Termostato 190° C/Motor eléctrico	33957	Manguera de radiador Superior - Mot. a Rad.	22159
1999		Manguera de radiador Inferior - Mot. a Tubo	22671
International/Navistar DT466 Diesel		Tensor -	38510
Banda Ventilador & Alt. C/P.A.; C/Motor mecánico; C/1.08 To 1 Ventilador e	K080738	Termostato 195° -	33967
Banda Ventilador & Alt. C/P.A.; C/Electronic Motor; C/1.08 To 1 Ventilador e	K080774	1996	
Banda Ventilador & Alt. C/P.A.; C/1.2 To 1 Ventilador en proporción	K080730	International/Navistar DT466 Diesel	
Banda Ventilador & Alt. S/ P.A.	K080726	Banda Ventilador & Alt. C/P.A.; C/1.2 To 1 Ventilador en proporción	K080730
Banda Ventilador a A.A. -	K060470	Banda Ventilador & Alt. C/P.A.; C/Motor mecánico; C/1.08 To 1 Ventilador e	K080738
Manguera de radiador Inferior - Mot. a Rad.	21115	Banda Ventilador & Alt. S/ P.A.	K080726
Manguera de radiador Inferior - Tubo a Rad.	21115	Banda Ventilador & Alt. C/P.A.; C/Electronic Motor; C/1.08 To 1 Ventilador e	K080774
Manguera de radiador Superior - Mot. a Rad.	21765	Banda Ventilador a A.A. -	K060470
Manguera de radiador Inferior - Mot. a Tubo	21842	Manguera de radiador Inferior - Tubo a Rad.	21115
Tensor - Ventilador & Alt. -	38514	Manguera de radiador Inferior - Mot. a Rad.	21842
Tensor - Ventilador a A.A. -	38511	Manguera de radiador Inferior - Mot. a Tubo	21842
Polea Tensora - Ventilador & Alt. -	36091	Manguera de radiador Superior - Mot. a Rad.	21765
Polea Tensora - Ventilador a A.A. -	36091	Tensor - Ventilador a A.A. -	38511
Termostato 180° C/Motor Mecánico	33118	Tensor - Ventilador & Alt. -	38514
Termostato 190° C/Motor Mecánico	33179	Polea Tensora - Ventilador a A.A. -	36091
Termostato 190° C/Motor eléctrico	33957	Polea Tensora - Ventilador & Alt. -	36091
1998		Termostato 190° C/Motor Mecánico	33179
International/Navistar DT466 Diesel		Termostato 180° C/Motor Mecánico	33118
Banda Ventilador & Alt. C/P.A.; C/1.2 To 1 Ventilador en proporción	K080730	Termostato 190° C/Motor eléctrico	33957
Banda Ventilador & Alt. S/ P.A.	K080726	International/Navistar T444 Diesel	
Banda Ventilador & Alt. C/P.A.; C/Electronic Motor; C/1.08 To 1 Ventilador e	K080774	Banda B.A., Ventilador & Alt. C/Compr. de frenos de aire; C/Schwitzer Venti	K081102
Banda Ventilador & Alt. C/P.A.; C/Motor mecánico; C/1.08 To 1 Ventilador e	K080738	Banda B.A., Ventilador, Alt. & A.A. S/ Compr. de frenos de aire; C/Schwitzer	K081035
Banda Ventilador a A.A. -	K060470	Banda B.A., Ventilador, Alt. & A.A. C/Compr. de frenos de aire; C/Schwitzer	K081223
Manguera de radiador Inferior - Mot. a Rad.	21115	Banda B.A., Ventilador & Alt. S/ Compr. de frenos de aire; S/ Schwitzer Ven	K080893
Manguera de radiador Inferior - Tubo a Rad.	21115	Banda B.A., Ventilador & Alt. C/Compr. de frenos de aire; S/ Schwitzer Vent	K081124
Manguera de radiador Inferior - Mot. a Tubo	21842	Banda B.A., Ventilador, Alt. & A.A. C/Compr. de frenos de aire; S/ Schwitzer	K081265
Manguera de radiador Superior - Mot. a Rad.	21765	Banda B.A., Ventilador & Alt. S/ Compr. de frenos de aire; C/Schwitzer Vent	K080922
Tensor - Ventilador & Alt. -	38514	Banda B.A., Ventilador, Alt. & A.A. S/ Compr. de frenos de aire; S/ Schwitze	K081000
Tensor - Ventilador a A.A. -	38511	Manguera de radiador Inferior - Tubo a Rad.	20172
Polea Tensora - Ventilador & Alt. -	36091	Manguera de radiador Inferior - Mot. a Tubo	22671
Polea Tensora - Ventilador a A.A. -	36091	Manguera de radiador Superior - Mot. a Rad.	22159
Termostato 190° C/Motor Mecánico	33179	Tensor -	38510
Termostato 180° C/Motor Mecánico	33118	Termostato 195° -	33967
Termostato 190° C/Motor eléctrico	33957	1995	
1997		International/Navistar DT408 Diesel	
International/Navistar DT408 Diesel		Banda Ventilador & Alt. S/ P.A.	K080740
Banda Ventilador & Alt. C/P.A.	K080745	Banda Ventilador & Alt. C/P.A.	K080745
Banda Ventilador & Alt. S/ P.A.	K080740	Banda A.A. -	K060470
Banda A.A. -	K060470	Manguera Calefacción & Connectors Calefacción de salida -	35B 3/8"
Manguera Calefacción & Connectors Calefacción de salida -	35B 3/8"	Manguera Calefacción & Connectors Toma de Calefacción -	30T 3/4"
Manguera Calefacción & Connectors Toma de Calefacción -	30T 3/4"	Manguera Calefacción & Connectors Depósito de Anticongelante -	CHARTER 1"
Manguera Calefacción & Connectors Depósito de Anticongelante -	CHARTER 1"	Manguera de radiador Superior	22140
Manguera de radiador Inferior	21891	Manguera de radiador Inferior	21891
Manguera de radiador Superior	22140	Tensor - A.A. -	38511
Tensor - Ventilador & Alt. -	38514	Tensor - Ventilador & Alt. -	38514
Tensor - A.A. -	38511	Polea Tensora - A.A. -	36091
Polea Tensora - A.A. -	36091	Polea Tensora - Ventilador & Alt. -	36091
Polea Tensora - Ventilador & Alt. -	36091	International/Navistar DT466 Diesel	
International/Navistar DT466 Diesel		Banda Ventilador & Alt. C/P.A.; C/Motor mecánico; C/1.08 To 1 Ventilador e	K080738
Banda Ventilador & Alt. C/P.A.; C/1.2 To 1 Ventilador en proporción	K080730	Banda Ventilador & Alt. C/P.A.; C/Electronic Motor; C/1.08 To 1 Ventilador e	K080774
Banda Ventilador & Alt. C/P.A.; C/Motor mecánico; C/1.08 To 1 Ventilador e	K080738	Banda Ventilador & Alt. C/P.A.; C/1.2 To 1 Ventilador en proporción	K080730
Banda Ventilador & Alt. C/P.A.; C/Electronic Motor; C/1.08 To 1 Ventilador e	K080774	Banda Ventilador & Alt. S/ P.A.	K080726
Banda Ventilador & Alt. S/ P.A.	K080726	Banda Ventilador a A.A. -	K060470
Banda A.A. -	K060470	Manguera de radiador Inferior - Tubo a Rad.	21115
Manguera de radiador Inferior - Mot. a Rad.	21115	Manguera de radiador Superior - Mot. a Rad.	21765
Manguera de radiador Inferior - Tubo a Rad.	21115	Manguera de radiador Inferior - Mot. a Tubo	21842
Manguera de radiador Inferior - Mot. a Tubo	21842	Manguera de radiador Inferior - Mot. a Rad.	21842
Manguera de radiador Superior - Mot. a Rad.	21765	Tensor - Ventilador a A.A. -	38511
Tensor - Ventilador a A.A. -	38511	Tensor - Ventilador & Alt. -	38514
Tensor - Ventilador & Alt. -	38514	Polea Tensora - Ventilador & Alt. -	36091
Polea Tensora - Ventilador & Alt. -	36091	Polea Tensora - Ventilador a A.A. -	36091
Polea Tensora - Ventilador a A.A. -	36091	Termostato 190° C/Motor Mecánico	33179
Termostato 190° C/Motor Mecánico	33179	Termostato 180° C/Motor Mecánico	33118
Termostato 180° C/Motor Mecánico	33118	Termostato 190° C/Motor eléctrico	33957
Termostato 190° C/Motor eléctrico	33957	International/Navistar T444 Diesel	
International/Navistar T444 Diesel		Banda B.A., Ventilador, Alt. & A.A. C/Compr. de frenos de aire; S/ Schwitzer	K081265
Banda B.A., Ventilador & Alt. S/ Compr. de frenos de aire; C/Schwitzer Vent	K080922	Banda B.A., Ventilador & Alt. C/Compr. de frenos de aire; S/ Schwitzer Vent	K081124
Banda B.A., Ventilador, Alt. & A.A. C/Compr. de frenos de aire; S/ Schwitzer	K081265	Banda B.A., Ventilador, Alt. & A.A. S/ Compr. de frenos de aire; C/Schwitzer	K081035
		Banda B.A., Ventilador, Alt. & A.A. C/Compr. de frenos de aire; C/Schwitzer	K081223

Banda B.A., Ventilador & Alt. S/ Compr. de frenos de aire; C/Schwitzer Vent	K080922	International/Navistar DT466 Diesel	
Banda B.A., Ventilador & Alt. S/ Compr. de frenos de aire; S/ Schwitzer Ven	K080893	Banda Ventilador & Alt. C/P.A.; C/Motor mecánico; C/1.08 To 1 Ventilador e	K080738
Banda B.A., Ventilador & Alt. C/Compr. de frenos de aire; C/Schwitzer Venti	K081102	Banda Ventilador & Alt. C/P.A.; C/1.2 To 1 Ventilador en proporción	K080730
Banda B.A., Ventilador, Alt. & A.A. S/ Compr. de frenos de aire; S/ Schwitze	K081000	Banda Ventilador & Alt. C/P.A.; C/Electronic Motor; C/1.08 To 1 Ventilador e	K080774
Manguera de radiador Inferior - Tubo a Rad.	20172	Banda Ventilador & Alt. S/ P.A.	K080726
Manguera de radiador Superior - Mot. a Rad.	22159	Banda Ventilador & A.A. -	K060470
Manguera de radiador Inferior - Mot. a Tubo	22671	Manguera de radiador Inferior - Mot. a Rad.	21115
Tensor -	38510	Manguera de radiador Superior - Mot. a Rad.	22140
Termostato 195° -	33967	Tensor - Ventilador & Alt. -	38514
4900		Tensor - Ventilador & A.A. -	38512
2003		Polea Tensora - Ventilador & Alt. -	36091
International/Navistar DT466 Diesel		Polea Tensora - Ventilador & A.A. -	36091
Termostato 180° C/Motor Mecánico	33118	Termostato 190° C/Motor Mecánico	33179
Termostato 190° C/Motor Mecánico	33179	Termostato 180° C/Motor Mecánico	33118
Termostato 190° C/Motor eléctrico	33957	Termostato 190° C/Motor eléctrico	33957
2002		1999	
International/Navistar 530 Diesel		International/Navistar 530 Diesel	
Banda Ventilador, Alt. & Toma Fuerza -	K080716	Banda Ventilador, Alt. & Toma Fuerza -	K080716
Banda Ventilador & A.A. -	K060470	Banda Ventilador & A.A. -	K060470
Manguera de radiador Inferior - Mot. a Rad.	21115	Manguera de radiador Inferior - Mot. a Rad.	21115
Manguera de radiador Superior - Mot. a Rad.	22140	Manguera de radiador Superior - Mot. a Rad.	22140
Tensor - Ventilador, Alt. & Toma Fuerza -	38514	Tensor - Ventilador, Alt. & Toma Fuerza -	38514
Tensor - Ventilador & A.A. -	38512	Tensor - Ventilador & A.A. -	38512
Polea Tensora - Ventilador & A.A. -	36091	Polea Tensora - Ventilador & A.A. -	36091
Polea Tensora - Ventilador, Alt. & Toma Fuerza -	36091	Polea Tensora - Ventilador, Alt. & Toma Fuerza -	36091
International/Navistar DT466 Diesel		International/Navistar DT466 Diesel	
Banda Ventilador & Alt. S/ P.A.	K080726	Banda Ventilador & Alt. C/P.A.; C/Motor mecánico; C/1.08 To 1 Ventilador e	K080738
Banda Ventilador & Alt. C/P.A.; C/1.2 To 1 Ventilador en proporción	K080730	Banda Ventilador & Alt. C/P.A.; C/Electronic Motor; C/1.08 To 1 Ventilador e	K080774
Banda Ventilador & Alt. C/P.A.; C/Electronic Motor; C/1.08 To 1 Ventilador e	K080774	Banda Ventilador & Alt. C/P.A.; C/1.2 To 1 Ventilador en proporción	K080730
Banda Ventilador & Alt. C/P.A.; C/Motor mecánico; C/1.08 To 1 Ventilador e	K080738	Banda Ventilador & Alt. S/ P.A.	K080726
Banda Ventilador a A.A. -	K060470	Banda Ventilador a A.A. -	K060470
Manguera de radiador Inferior - Mot. a Rad.	21891	Manguera de radiador Inferior - Mot. a Rad.	21115
Tensor - Ventilador a A.A. -	38512	Manguera de radiador Inferior - Tubo a Rad.	21115
Tensor - Ventilador & Alt. -	38514	Manguera de radiador Superior - Mot. a Rad.	21765
Polea Tensora - Ventilador & Alt. -	36091	Manguera de radiador Inferior - Mot. a Tubo	21842
Polea Tensora - Ventilador a A.A. -	36091	Tensor - Ventilador a A.A. -	38511
Termostato 180° C/Motor Mecánico	33118	Tensor - Ventilador & Alt. -	38514
Termostato 190° C/Motor Mecánico	33179	Polea Tensora - Ventilador a A.A. -	36091
Termostato 190° C/Motor eléctrico	33957	Polea Tensora - Ventilador & Alt. -	36091
2001		Termostato 190° C/Motor Mecánico	33179
International/Navistar 530 Diesel		Termostato 180° C/Motor Mecánico	33118
Banda Ventilador, Alt. & Toma Fuerza -	K080716	Termostato 190° C/Motor eléctrico	33957
Banda Ventilador & A.A. -	K060470	1998	
Manguera de radiador Inferior - Mot. a Rad.	21115	International/Navistar 530 Diesel	
Manguera de radiador Superior - Mot. a Rad.	22140	Banda Ventilador, Alt. & Toma Fuerza -	K080716
Tensor - Ventilador & A.A. -	38512	Banda Ventilador & A.A. -	K060470
Tensor - Ventilador, Alt. & Toma Fuerza -	38514	Manguera de radiador Inferior - Mot. a Rad.	21115
Polea Tensora - Ventilador, Alt. & Toma Fuerza -	36091	Manguera de radiador Superior - Mot. a Rad.	22140
Polea Tensora - Ventilador & A.A. -	36091	Tensor - Ventilador & A.A. -	38512
International/Navistar DT466 Diesel		Tensor - Ventilador, Alt. & Toma Fuerza -	38514
Banda Ventilador & Alt. C/P.A.; C/Motor mecánico; C/1.08 To 1 Ventilador e	K080738	Polea Tensora - Ventilador & A.A. -	36091
Banda Ventilador & Alt. C/P.A.; C/1.2 To 1 Ventilador en proporción	K080730	Polea Tensora - Ventilador, Alt. & Toma Fuerza -	36091
Banda Ventilador & Alt. C/P.A.; C/Electronic Motor; C/1.08 To 1 Ventilador e	K080774	International/Navistar DT466 Diesel	
Banda Ventilador & Alt. S/ P.A.	K080726	Banda Ventilador & Alt. C/P.A.; C/1.2 To 1 Ventilador en proporción	K080730
Banda Ventilador & A.A. -	K060470	Banda Ventilador & Alt. C/P.A.; C/Motor mecánico; C/1.08 To 1 Ventilador e	K080738
Manguera de radiador Inferior - Mot. a Rad.	21115	Banda Ventilador & Alt. S/ P.A.	K080726
Manguera de radiador Superior - Mot. a Rad.	22140	Banda Ventilador & Alt. C/P.A.; C/Electronic Motor; C/1.08 To 1 Ventilador e	K080774
Tensor - Ventilador & Alt. -	38514	Banda Ventilador a A.A. -	K060470
Tensor - Ventilador & A.A. -	38512	Manguera de radiador Inferior - Mot. a Rad.	21115
Polea Tensora - Ventilador & Alt. -	36091	Manguera de radiador Inferior - Tubo a Rad.	21115
Polea Tensora - Ventilador & A.A. -	36091	Manguera de radiador Superior - Mot. a Tubo	21842
Termostato 190° C/Motor Mecánico	33179	Manguera de radiador Superior - Mot. a Rad.	21765
Termostato 180° C/Motor Mecánico	33118	Tensor - Ventilador & Alt. -	38511
Termostato 190° C/Motor eléctrico	33957	Tensor - Ventilador & A.A. -	38514
INTERNATIONAL/NAVISTAR DT530E		Polea Tensora - Ventilador a A.A. -	36091
Tensor Vent. y A.A.	38512	Polea Tensora - Ventilador & Alt. -	36091
Tensor	38514	Termostato 190° C/Motor Mecánico	33179
2000		Termostato 180° C/Motor Mecánico	33118
International/Navistar 530 Diesel		Termostato 190° C/Motor eléctrico	33957
Banda Ventilador, Alt. & Toma Fuerza -	K080716	1997	
Banda Ventilador & A.A. -	K060470	International/Navistar 530 Diesel	
Manguera de radiador Inferior - Mot. a Rad.	21115	Banda Ventilador, Alt. & Toma Fuerza -	K080716
Manguera de radiador Superior - Mot. a Rad.	22140	Banda Ventilador & A.A. -	K060470
Tensor - Ventilador & A.A. -	38512	Manguera de radiador Inferior - Mot. a Rad.	21115
Tensor - Ventilador, Alt. & Toma Fuerza -	38514	Manguera de radiador Superior - Mot. a Rad.	22140
Polea Tensora - Ventilador, Alt. & Toma Fuerza -	36091	Tensor - Ventilador, Alt. & Toma Fuerza -	38514
Polea Tensora - Ventilador & A.A. -	36091	Tensor - Ventilador & A.A. -	38512
		Polea Tensora - Ventilador, Alt. & Toma Fuerza -	36091

Polea Tensora - Ventilador & A.A. -	36091	Banda B.A., Ventilador, Alt. & A.A. S/ Compr. de frenos de aire; S/ Schwitze	K081000
International/Navistar DT408 Diesel		Banda B.A., Ventilador & Alt. S/ Compr. de frenos de aire; C/Schwitzer Vent	K080922
Banda Ventilador & Alt. C/P.A.	K080745	Manguera de radiador Inferior - Tubo a Rad.	20172
Banda Ventilador & Alt. S/ P.A.	K080740	Manguera de radiador Inferior - Mot. a Tubo	22671
Banda A.A. -	K060470	Manguera de radiador Superior - Mot. a Rad.	22159
Manguera Calefacción & Connectors Calefacción de salida -	35B 3/8"	Tensor -	38510
Manguera Calefacción & Connectors Toma de Calefacción -	30T 3/4"	Termostato 195° -	33967
Manguera Calefacción & Connectors Depósito de Anticongelante -	CHARTER 1"		
Manguera de radiador Inferior	21891	1995	
Manguera de radiador Superior	22140	International/Navistar 530 Diesel	
Tensor - Ventilador & Alt. -	38514	Banda Ventilador, Alt. & Toma Fuerza -	K080716
Tensor - A.A. -	38511	Banda Ventilador & A.A. -	K060470
Polea Tensora - A.A. -	36091	Manguera de radiador Inferior - Mot. a Rad.	21115
Polea Tensora - Ventilador & Alt. -	36091	Manguera de radiador Superior - Mot. a Rad.	22140
International/Navistar DT466 Diesel		Tensor - Ventilador & A.A. -	38512
Banda Ventilador & Alt. C/P.A.; C/Electronic Motor; C/1.08 To 1 Ventilador e	K080774	Tensor - Ventilador, Alt. & Toma Fuerza -	38514
Banda Ventilador & Alt. C/P.A.; C/1.2 To 1 Ventilador en proporción	K080730	Polea Tensora - Ventilador & A.A. -	36091
Banda Ventilador & Alt. C/P.A.; C/Motor mecánico; C/1.08 To 1 Ventilador e	K080738	International/Navistar DT408 Diesel	
Banda Ventilador & Alt. S/ P.A.	K080726	Banda Ventilador & Alt. C/P.A.	K080745
Banda A.A. -	K060470	Banda Ventilador & Alt. S/ P.A.	K080740
Manguera de radiador Inferior - Mot. a Rad.	21115	Banda A.A. -	K060470
Manguera de radiador Inferior - Tubo a Rad.	21115	Manguera Calefacción & Connectors Toma de Calefacción -	30T 3/4"
Manguera de radiador Inferior - Mot. a Tubo	21842	Manguera Calefacción & Connectors Depósito de Anticongelante -	CHARTER 1"
Manguera de radiador Superior - Mot. a Rad.	21765	Manguera Calefacción & Connectors Calefacción de salida -	35B 3/8"
Tensor - Ventilador a A.A. -	38511	Manguera de radiador Inferior	21891
Tensor - Ventilador & Alt. -	38514	Manguera de radiador Superior	22140
Polea Tensora - Ventilador & Alt. -	36091	Tensor - A.A. -	38511
Polea Tensora - Ventilador a A.A. -	36091	Tensor - Ventilador & Alt. -	38514
Termostato 180° C/Motor Mecánico	33118	Polea Tensora - A.A. -	36091
Termostato 190° C/Motor Mecánico	33179	Polea Tensora - Ventilador & Alt. -	36091
Termostato 190° C/Motor eléctrico	33957	International/Navistar DT466 Diesel	
International/Navistar T444 Diesel		Banda Ventilador & Alt. C/P.A.; C/Motor mecánico; C/1.08 To 1 Ventilador e	K080738
Banda B.A., Ventilador, Alt. & A.A. C/Compr. de frenos de aire; C/Schwitzer	K081223	Banda Ventilador & Alt. S/ P.A.	K080726
Banda B.A., Ventilador & Alt. S/ Compr. de frenos de aire; S/ Schwitzer Ven	K080893	Banda Ventilador & Alt. C/P.A.; C/Electronic Motor; C/1.08 To 1 Ventilador e	K080774
Banda B.A., Ventilador & Alt. S/ Compr. de frenos de aire; C/Schwitzer Vent	K081035	Banda Ventilador & Alt. C/P.A.; C/1.2 To 1 Ventilador en proporción	K080730
Banda B.A., Ventilador, Alt. & A.A. C/Compr. de frenos de aire; S/ Schwitzer	K081265	Banda Ventilador a A.A. -	K060470
Banda B.A., Ventilador & Alt. C/Compr. de frenos de aire; C/Schwitzer Venti	K081102	Manguera de radiador Inferior - Tubo a Rad.	21115
Banda B.A., Ventilador, Alt. & A.A. S/ Compr. de frenos de aire; S/ Schwitze	K081000	Manguera de radiador Inferior - Mot. a Tubo	21842
Banda B.A., Ventilador & Alt. C/Compr. de frenos de aire; S/ Schwitzer Vent	K081124	Manguera de radiador Superior - Mot. a Rad.	21765
Manguera de radiador Inferior - Tubo a Rad.	20172	Manguera de radiador Inferior - Mot. a Rad.	21842
Manguera de radiador Inferior - Mot. a Tubo	22671	Tensor - Ventilador a A.A. -	38511
Manguera de radiador Superior - Mot. a Rad.	22159	Tensor - Ventilador & Alt. -	38514
Tensor -	38510	Polea Tensora - Ventilador a A.A. -	36091
Termostato 195° -	33967	Polea Tensora - Ventilador & Alt. -	36091
1996		Termostato 190° C/Motor Mecánico	33179
International/Navistar 530 Diesel		Termostato 180° C/Motor Mecánico	33118
Banda Ventilador, Alt. & Toma Fuerza -	K080716	Termostato 190° C/Motor eléctrico	33957
Banda Ventilador & A.A. -	K060470	International/Navistar T444 Diesel	
Manguera de radiador Inferior - Mot. a Rad.	21115	Banda B.A., Ventilador, Alt. & A.A. C/Compr. de frenos de aire; C/Schwitzer	K081223
Manguera de radiador Superior - Mot. a Rad.	22140	Banda B.A., Ventilador, Alt. & A.A. S/ Compr. de frenos de aire; S/ Schwitze	K081000
Tensor - Ventilador & A.A. -	38512	Banda B.A., Ventilador & Alt. S/ Compr. de frenos de aire; S/ Schwitzer Ven	K080893
Tensor - Ventilador, Alt. & Toma Fuerza -	38514	Banda B.A., Ventilador, Alt. & A.A. S/ Compr. de frenos de aire; C/Schwitzer	K081035
Polea Tensora - Ventilador & A.A. -	36091	Banda B.A., Ventilador & Alt. S/ Compr. de frenos de aire; C/Schwitzer Vent	K080922
Polea Tensora - Ventilador, Alt. & Toma Fuerza -	36091	Banda B.A., Ventilador, Alt. & A.A. C/Compr. de frenos de aire; S/ Schwitzer	K081265
International/Navistar DT466 Diesel		Banda B.A., Ventilador & Alt. C/Compr. de frenos de aire; C/Schwitzer Venti	K081102
Banda Ventilador & Alt. C/P.A.; C/Electronic Motor; C/1.08 To 1 Ventilador e	K080774	Banda B.A., Ventilador & Alt. C/Compr. de frenos de aire; S/ Schwitzer Vent	K081124
Banda Ventilador & Alt. S/ P.A.	K080726	Manguera de radiador Inferior - Tubo a Rad.	20172
Banda Ventilador & Alt. C/P.A.; C/Motor mecánico; C/1.08 To 1 Ventilador e	K080738	Manguera de radiador Inferior - Mot. a Tubo	22671
Banda Ventilador & Alt. C/P.A.; C/1.2 To 1 Ventilador en proporción	K080730	Manguera de radiador Superior - Mot. a Rad.	22159
Banda Ventilador a A.A. -	K060470	Tensor -	38510
Manguera de radiador Inferior - Tubo a Rad.	21115	Termostato 195° -	33967
Manguera de radiador Inferior - Mot. a Rad.	21842	4900-210	
Manguera de radiador Inferior - Mot. a Tubo	21842	2000	
Manguera de radiador Superior - Mot. a Rad.	21765	INTERNATIONAL/NAVISTAR DT466 DI	
Tensor - Ventilador & Alt. -	38514	Tensor Vent. y A.A.	38512
Tensor - Ventilador a A.A. -	38511	Tensor Vent., Alt., Toma de Fuerza	38514
Polea Tensora - Ventilador a A.A. -	36091	1999	
Polea Tensora - Ventilador & Alt. -	36091	INTERNATIONAL/NAVISTAR DT466 DI	
Termostato 190° C/Motor Mecánico	33179	Tensor Vent. y A.A.	38512
Termostato 180° C/Motor Mecánico	33118	Tensor Vent. y Alt.	38514
Termostato 190° C/Motor eléctrico	33957	4900-250	
International/Navistar T444 Diesel		2000	
Banda B.A., Ventilador & Alt. C/Compr. de frenos de aire; C/Schwitzer Venti	K081102	INTERNATIONAL/NAVISTAR DT466 DI	
Banda B.A., Ventilador, Alt. & A.A. C/Compr. de frenos de aire; S/ Schwitzer	K081265	Tensor Vent. y A.A.	38512
Banda B.A., Ventilador, Alt. & A.A. C/Compr. de frenos de aire; C/Schwitzer	K081223	Tensor Vent., Alt., Toma de Fuerza	38514
Banda B.A., Ventilador & Alt. S/ Compr. de frenos de aire; S/ Schwitzer Ven	K080893	1999	
Banda B.A., Ventilador & Alt. S/ Compr. de frenos de aire; C/Schwitzer Venti	K081035	INTERNATIONAL/NAVISTAR DT466 DI	
Banda B.A., Ventilador & Alt. C/Compr. de frenos de aire; S/ Schwitzer Vent	K081124	Tensor Vent. y A.A.	38512

INTERNATIONAL/NAVISTAR DT466 DI

Tensor Vent. y Alt.	38514
Tensor Vent. y A.A.	38512

4900-DT

2000

INTERNATIONAL/NAVISTAR C250

Banda Micro-V, Vent.	K080726
----------------------	---------

5000

2000

Caterpillar C10 Diesel

Banda Ventilador & Alt. -	K080780
Banda Ventilador & A.A. -	9447
Manguera de radiador Superior - Mot. a Tubo -	CHARTER 2 1/2"
Manguera de radiador Inferior - Mot. a Tubo -	CHARTER 2 1/2"
Manguera de radiador Inferior - Tubo a Rad. -	CHARTER 2 1/2"
Manguera de radiador Superior - Tubo a Rad.	21135
Termostato 160° -	33576
Termostato 180° -	33578
Termostato 170° -	33577
Termostato 190° -	33579

CATERPILLAR C12 DIESEL

Banda Micro-V, Alt., Vent.	K080780
Banda Platinum Quality, A.A. Vent.	PQ17450
Manguera superior Tubo a Rad.	21135
Manguera inferior Recta, Tubo a Rad.	CHARTER 2 1/2"
Manguera inferior Recta, Motor a Tubo	CHARTER 2 1/2"
Manguera superior Recta, Motor a Tubo	CHARTER 2 1/2"

Cummins ISM Diesel

Banda Ventilador -	K080605
Banda Toma Fuerza & Alt. -	K050336
Manguera de radiador Superior - Mot. a Tubo -	SIH250363C
Manguera de radiador Inferior - Mot. a Tubo -	SIH250363C
Manguera de radiador Inferior - Tubo a Rad. -	SIH250363C
Manguera de radiador Superior - Tubo a Rad.	21135

CUMMINS M11

Banda V, A.A. Toma de Fuerza	TR22525
Banda Micro-V, Vent.	K080645
Banda Micro-V, Alt., Toma de Fuerza	K050336
Manguera superior Tubo a Rad.	20748
Manguera superior Recta, Motor a Tubo	CHARTER 2 1/4"
Manguera inferior Recta, Tubo a Rad.	CHARTER 2 1/4"
Manguera inferior Recta, Motor a Tubo	CHARTER 2 1/4"

CUMMINS N14

Banda Platinum Quality, Vent., Toma de Fuerza	PQ28522
Banda Platinum Quality, Alt.	PQ17450
Banda V, A.A. Toma de Fuerza	8405 GS
Banda Micro-V, B.A.; Toma de Fuerza	K060408
Manguera superior Tubo a Rad.	20748
Manguera inferior Recta, Motor a Tubo	CHARTER 2 1/4"
Manguera superior Recta, Motor a Tubo	CHARTER 2 1/4"
Manguera inferior Recta, Tubo a Rad.	CHARTER 2 1/4"

1999

Caterpillar C10 Diesel

Banda Ventilador & Alt. -	K080780
Banda Ventilador & A.A. -	9447
Manguera de radiador Inferior - Mot. a Tubo -	CHARTER 2 1/2"
Manguera de radiador Superior - Mot. a Tubo -	CHARTER 2 1/2"
Manguera de radiador Inferior - Tubo a Rad. -	CHARTER 2 1/2"
Manguera de radiador Superior - Tubo a Rad.	21135
Termostato 160° -	33576
Termostato 180° -	33578
Termostato 170° -	33577
Termostato 190° -	33579

Caterpillar C12 Diesel

Banda Ventilador & Alt. -	K080780
Banda Ventilador & A.A. -	9447
Manguera de radiador Superior - Mot. a Tubo -	CHARTER 2 1/2"
Manguera de radiador Inferior - Mot. a Tubo -	CHARTER 2 1/2"
Manguera de radiador Inferior - Tubo a Rad. -	CHARTER 2 1/2"
Manguera de radiador Superior - Tubo a Rad.	21135
Tensor - Ventilador & Alt. -	38506
Polea Tensora - Ventilador & Alt. -	36091
Termostato 160° -	33576
Termostato 180° -	33578
Termostato 170° -	33577
Termostato 190° -	33579

Cummins ISM Diesel

Banda Ventilador -	K080605
Banda Toma Fuerza & Alt. -	K050336
Manguera de radiador Inferior - Tubo a Rad. -	SIH250363C
Manguera de radiador Superior - Mot. a Tubo -	SIH250363C
Manguera de radiador Superior - Mot. a Tubo -	SIH250363C
Manguera de radiador Superior - Tubo a Rad.	21135

CUMMINS M11

Banda Micro-V, Vent.	K080605
Banda Micro-V, Alt., Toma de Fuerza	K050336
Manguera superior Tubo a Rad.	21135
Manguera inferior Recta, Motor a Tubo	CHARTER 2 1/2"
Manguera superior Recta, Motor a Tubo	CHARTER 2 1/2"
Manguera inferior Recta, Tubo a Rad.	CHARTER 2 1/2"

CUMMINS N14

Banda Platinum Quality, Vent., Toma de Fuerza	PQ28522
Banda Platinum Quality, Alt.	PQ17450
Banda Micro-V, B.A.; Toma de Fuerza	K060408
Manguera superior Tubo a Rad.	20748
Manguera inferior Recta, Motor a Tubo	CHARTER 2 1/4"
Manguera superior Recta, Motor a Tubo	CHARTER 2 1/4"
Manguera inferior Recta, Tubo a Rad.	CHARTER 2 1/4"

Cummins N14 Diesel

Banda Toma Fuerza & Ventilador -	TR28522
Banda Alt. -	9447
Banda Toma Fuerza & B.A. -	K060408
Manguera de radiador Superior - Tubo a Rad.	20748
Manguera de radiador Superior - Mot. a Tubo	24436
Manguera de radiador Inferior - Tubo a Rad.	24436
Manguera de radiador Inferior - Mot. a Tubo	24436
Termostato 160° -	33576
Termostato 180° -	33578
Termostato 170° -	33577
Termostato 190° -	33579

1998

Caterpillar C10 Diesel

Banda Ventilador & Alt. -	K080780
Banda Ventilador & A.A. -	9447
Manguera de radiador Superior - Mot. a Tubo -	CHARTER 2 1/2"
Manguera de radiador Inferior - Mot. a Tubo -	CHARTER 2 1/2"
Manguera de radiador Inferior - Tubo a Rad. -	CHARTER 2 1/2"
Manguera de radiador Superior - Tubo a Rad.	21135
Termostato 160° -	33576
Termostato 170° -	33577
Termostato 180° -	33578
Termostato 190° -	33579

Caterpillar C12 Diesel

Banda Ventilador & Alt. -	K080780
Banda Ventilador & A.A. -	9447
Manguera de radiador Superior - Mot. a Tubo -	CHARTER 2 1/2"
Manguera de radiador Inferior - Tubo a Rad. -	CHARTER 2 1/2"
Manguera de radiador Inferior - Mot. a Tubo -	CHARTER 2 1/2"
Manguera de radiador Superior - Tubo a Rad.	21135
Tensor - Ventilador & Alt. -	38506
Polea Tensora - Ventilador & Alt. -	36091
Termostato 160° -	33576
Termostato 170° -	33577
Termostato 180° -	33578
Termostato 190° -	33579

Cummins ISM Diesel

Banda A.A. -	TR22525
Banda Ventilador -	K080605
Banda Alt. -	K050336
Manguera de radiador Superior - Tubo a Rad. -	SIH250363C
Manguera de radiador Superior - Mot. a Tubo -	SIH250363C
Manguera de radiador Inferior - Mot. a Tubo -	SIH250363C
Manguera de radiador Inferior - Tubo a Rad. -	SIH250363C

Cummins L10 Diesel

Banda Ventilador -	K080605
Banda Alt. -	K050336
Manguera de radiador Inferior - Tubo a Rad. -	SIH250363C
Manguera de radiador Inferior - Mot. a Tubo -	SIH250363C
Manguera de radiador Superior - Mot. a Tubo	24436
Manguera de radiador Superior - Tubo a Rad.	24436
Termostato 160° S/ Bajo Flujo de enfriamiento	33576
Termostato 180° S/ Bajo Flujo de enfriamiento	33578
Termostato 170° S/ Bajo Flujo de enfriamiento	33577
Termostato 190° S/ Bajo Flujo de enfriamiento	33579
Termostato 175° C/Bajo Flujo de enfriamiento	33960

CUMMINS M11

Banda V, A.A.	TR22525	Banda Micro-V, B.A.C/Banda de 44 1/8"	K060435
Banda Micro-V, Vent.	K080605	Manguera inferior Recta, Motor a Tubo	CHARTER 2 1/2"
Banda Micro-V, Alt.	K050336	Manguera inferior Recta, Tubo a Rad.	CHARTER 2 1/2"
Manguera inferior Recta, Tubo a Rad.	CHARTER 2 1/2"	Manguera superior Recta, Motor a Tubo	CHARTER 2 1/2"
Manguera superior Recta, Tubo a Rad.	CHARTER 2 1/2"		
Manguera superior Recta, Motor a Tubo	CHARTER 2 1/2"		
Manguera inferior Recta, Motor a Tubo	CHARTER 2 1/2"		
CUMMINS N14			
Banda Platinum Quality, A.A.	PQ17430		
Banda Platinum Quality, Vent.	PQ28522		
Banda PowerBand, Alt.	2/9447PB		
Banda Micro-V, B.A.C/Banda de 44 1/8"	K060435		
Banda Micro-V, B.A.C/Banda de 43 1/8"	K060425		
Manguera superior Recta, Motor a Tubo	CHARTER 2 1/2"		
Manguera inferior Recta, Motor a Tubo	CHARTER 2 1/2"		
Manguera inferior Recta, Tubo a Rad.	CHARTER 2 1/2"		
Cummins N14 Diesel			
Banda Ventilador -	TR28522		
Banda Alt. -	2/9447PB		
Banda A.A. -	9430		
Banda B.A. C/43 1/8" Banda C.E.	K060425		
Banda B.A. C/44 1/8" Banda C.E.	K060435		
Manguera de radiador Inferior - Mot. a Tubo -	SIH250363C		
Manguera de radiador Inferior - Tubo a Rad. -	SIH250363C		
Manguera de radiador Superior - Mot. a Tubo -	SIH250363C		
Termostato 160° -	33576		
Termostato 170° -	33577		
Termostato 180° -	33578		
Termostato 190° -	33579		
1997			
Caterpillar 3176 Diesel			
Termostato 160° -	33576		
Termostato 170° -	33577		
Termostato 180° -	33578		
Termostato 190° -	33579		
CUMMINS L10			
Banda Micro-V, Vent.	K080605		
Banda Micro-V, Alt.	K050336		
Manguera superior Recta, Tubo a Rad.	CHARTER 2 1/4"		
Manguera superior Recta, Motor a Tubo	CHARTER 2 1/4"		
Manguera inferior Recta, Tubo a Rad.	CHARTER 2 1/2"		
Manguera inferior Recta, Motor a Tubo	CHARTER 2 1/2"		
Cummins L10 Diesel			
Banda Ventilador -	K080605		
Banda Alt. -	K050336		
Manguera de radiador Inferior - Mot. a Tubo -	SIH250363C		
Manguera de radiador Inferior - Tubo a Rad. -	SIH250363C		
Manguera de radiador Superior - Tubo a Rad.	24436		
Manguera de radiador Superior - Mot. a Tubo	24436		
Termostato 160° S/ Bajo Flujo de enfriamiento	33576		
Termostato 170° S/ Bajo Flujo de enfriamiento	33577		
Termostato 180° S/ Bajo Flujo de enfriamiento	33578		
Termostato 190° S/ Bajo Flujo de enfriamiento	33579		
Termostato 175° C/Bajo Flujo de enfriamiento	33960		
CUMMINS M11			
Banda V, A.A.	TR22525		
Banda Micro-V, Vent.	K080605		
Banda Micro-V, Alt.	K050336		
Manguera inferior Recta, Motor a Tubo	CHARTER 2 1/2"		
Manguera superior Recta, Tubo a Rad.	CHARTER 2 1/2"		
Manguera inferior Recta, Tubo a Rad.	CHARTER 2 1/2"		
Manguera superior Recta, Motor a Tubo	CHARTER 2 1/2"		
Cummins M11 Diesel			
Banda A.A. -	TR22525		
Banda Ventilador -	K080605		
Banda Alt. -	K050336		
Manguera de radiador Superior - Tubo a Rad. -	SIH250363C		
Manguera de radiador Superior - Mot. a Tubo -	SIH250363C		
Manguera de radiador Inferior - Tubo a Rad. -	SIH250363C		
Manguera de radiador Inferior - Mot. a Tubo -	SIH250363C		
Termostato 160° -	33576		
Termostato 170° -	33577		
Termostato 180° -	33578		
Termostato 190° -	33579		
CUMMINS N14			
Banda Platinum Quality, A.A.	PQ17430		
Banda Platinum Quality, Vent.	PQ28522		
Banda PowerBand, Alt.	2/9447PB		
Banda Micro-V, B.A.C/Banda de 43 1/8"	K060425		
Banda Micro-V, B.A.C/Banda de 44 1/8"	K060435		
Manguera inferior Recta, Tubo a Rad.	CHARTER 2 1/2"		
Manguera superior Recta, Motor a Tubo	CHARTER 2 1/2"		
Manguera inferior Recta, Motor a Tubo	CHARTER 2 1/2"		
Cummins N14 Diesel			
Banda Ventilador -	TR28522		
Banda Alt. -	2/9447PB		

Banda A.A. -	9430	Banda Platinum Quality, A.A.	PQ17430
Banda B.A. C/43 1/8" Banda C.E.	K060425	Banda Platinum Quality, Vent.	PQ28522
Banda B.A. C/44 1/8" Banda C.E.	K060435	Banda PowerBand, Alt.	2/9447PB
Manguera de radiador Superior - Mot. a Tubo -	SIH250363C	Banda Micro-V, B.A.C/Banda de 44 1/8"	K060435
Manguera de radiador Inferior - Tubo a Rad. -	SIH250363C	Banda Micro-V, B.A.C/Banda de 43 1/8"	K060425
Manguera de radiador Inferior - Mot. a Tubo -	SIH250363C	Manguera inferior Recta, Motor a Tubo	CHARTER 2 1/2"
Termostato 160° -	33576	Manguera inferior Recta, Tubo a Rad.	CHARTER 2 1/2"
Termostato 180° -	33578	Manguera superior Recta, Motor a Tubo	CHARTER 2 1/2"
Termostato 170° -	33577		
Termostato 190° -	33579		
1995		1993	
Caterpillar 3176 Diesel		CUMMINS L10	
Termostato 160° -	33576	Banda Micro-V, Vent. C/Banda de 62 1/8"	K080615
Termostato 170° -	33577	Banda Micro-V, Vent. C/Banda de 61 1/8"	K080605
Termostato 180° -	33578	Banda Micro-V, Vent. C/Banda de 59 1/8"	K080585
Termostato 190° -	33579	Banda Micro-V, Alt.	K050336
CUMMINS L10		Manguera superior Recta, Tubo a Rad.	CHARTER 2 1/2"
Banda Micro-V, Vent.	K080605	Manguera de paso Mang. de Paso, Recuperador	CHARTER 1"
Banda Micro-V, Alt.	K050350	Manguera inferior Recta	CHARTER 2 1/2"
Manguera superior Recta, Tubo a Rad.	CHARTER 2 1/4"	Manguera superior Recta, Motor a Tubo	CHARTER 2 1/4"
Manguera inferior Recta, Tubo a Rad.	CHARTER 2 1/2"		
Manguera inferior Recta, Motor a Tubo	CHARTER 2 1/2"	CUMMINS N14	
Manguera superior Recta, Motor a Tubo	CHARTER 2 1/4"	Banda V, Vent. C/Banda de 53 5/8"	TR24530
Cummins L10 Diesel		Banda Platinum Quality, A.A. C/Banda de 43 5/8"	PQ17430
Banda Ventilador -	K080605	Banda Platinum Quality, Vent. C/Banda de 49 5/8"	PQ28492
Banda Alt. -	K050350	Banda Platinum Quality, Vent. C/Banda de 52 1/8"	PQ28514
Manguera de radiador Inferior - Mot. a Tubo -	SIH250363C	Banda Platinum Quality, Vent. C/Banda de 42 5/8"	PQ28423
Manguera de radiador Inferior - Tubo a Rad. -	SIH250363C	Banda Platinum Quality, Alt.	PQ17450
Manguera de radiador Superior - Tubo a Rad.	24436	Banda PowerBand, Alt.	2/9447PB
Manguera inferior Recta, Motor a Tubo	24436	Banda PowerBand, Vent.C/Banda de 49 5/8"	2/TR28492PB
Manguera superior Recta, Motor a Tubo	33576	Banda V, A.A. C/Banda de 39 5/8"	8395 GS
Termostato 160° S/ Bajo Flujo de enfriamiento	33578	Banda Micro-V, B.A. C/Banda de 4 Costillas y C.E. de 45 1/8"	K040445
Termostato 180° S/ Bajo Flujo de enfriamiento	33577	Banda Micro-V, B.A. C/Banda de 6 costillas	K060435
Termostato 170° S/ Bajo Flujo de enfriamiento	33579	Banda Micro-V, B.A. C/Banda de 4 Costillas y C.E. de 43 5/8"	K040430
Termostato 190° S/ Bajo Flujo de enfriamiento	33960	Manguera inferior Recta	CHARTER 2 1/2"
Termostato 175° C/Bajo Flujo de enfriamiento		Manguera superior Recta, Tubo a Rad.	CHARTER 2 1/2"
Cummins M11 Diesel		Manguera de paso Mang. de Paso, Recuperador	CHARTER 1"
Termostato 160° -	33576	Manguera superior Recta, Motor a Tubo	CHARTER 2 1/4"
Termostato 170° -	33577		
Termostato 180° -	33578	1992	
Termostato 190° -	33579	CUMMINS L10	
CUMMINS N14		Banda Micro-V, Vent. C/Banda de 59 1/8"	K080585
Banda Platinum Quality, Vent.	PQ28522	Banda Micro-V, Vent. C/Banda de 61 1/8"	K080605
Banda Platinum Quality, A.A.	PQ17430	Banda Micro-V, Vent. C/Banda de 62 1/8"	K080615
Banda PowerBand, Alt.	2/9447PB	Banda Micro-V, Alt.	K050336
Banda Micro-V, B.A.C/Banda de 44 1/8"	K060435	Manguera inferior Recta	CHARTER 2 1/2"
Banda Micro-V, B.A.C/Banda de 43 1/8"	K060425	Manguera de paso Mang. de Paso, Recuperador	CHARTER 1"
Manguera inferior Recta, Motor a Tubo	CHARTER 2 1/2"	Manguera superior Recta, Tubo a Rad.	CHARTER 2 1/2"
Manguera superior Recta, Motor a Tubo	CHARTER 2 1/2"	Manguera superior Recta, Motor a Tubo	CHARTER 2 1/4"
Manguera inferior Recta, Tubo a Rad.	CHARTER 2 1/2"	CUMMINS N14	
Cummins N14 Diesel		Banda V, Vent. C/Banda de 53 5/8"	TR24530
Banda Ventilador -	TR28522	Banda Platinum Quality, Vent. C/Banda de 49 5/8"	PQ28492
Banda Alt. -	2/9447PB	Banda Platinum Quality, Vent. C/Banda de 52 1/8"	PQ28514
Banda A.A. -	9430	Banda Platinum Quality, Vent. C/Banda de 42 5/8"	PQ28423
Banda B.A. C/43 1/8" Banda C.E.	K060425	Banda Platinum Quality, A.A. C/Banda de 43 5/8"	PQ17430
Banda B.A. C/44 1/8" Banda C.E.	K060435	Banda Platinum Quality, Alt.	PQ17450
Manguera de radiador Superior - Mot. a Tubo -	SIH250363C	Banda PowerBand, Alt.	2/9447PB
Manguera de radiador Inferior - Mot. a Tubo -	SIH250363C	Banda PowerBand, Vent.C/Banda de 49 5/8"	2/TR28492PB
Manguera de radiador Inferior - Tubo a Rad. -	SIH250363C	Banda V, A.A. C/Banda de 39 5/8"	8395 GS
Termostato 160° -	33576	Banda Micro-V, B.A. C/Banda de 4 Costillas y C.E. de 43 5/8"	K040430
Termostato 170° -	33577	Banda Micro-V, B.A. C/Banda de 4 Costillas y C.E. de 45 1/8"	K040445
Termostato 180° -	33578	Banda Micro-V, B.A. C/Banda de 6 costillas	K060435
Termostato 190° -	33579	Manguera inferior Recta	CHARTER 2 1/2"
International/Navistar 530 Diesel		Manguera superior Recta, Tubo a Rad.	CHARTER 2 1/2"
Manguera de radiador Inferior - Tubo a Rad. -	SIH250363C	Manguera de paso Mang. de Paso, Recuperador	CHARTER 1"
Manguera de radiador Inferior - Mot. a Tubo -	SIH250363C	Manguera superior Recta, Motor a Tubo	CHARTER 2 1/4"
Manguera de radiador Superior - Tubo a Rad. -	SIH250363C		
Manguera inferior Recta, Motor a Tubo	24436	1991	
1994		CUMMINS L10	
CUMMINS L10		Banda Platinum Quality, A.A. C/Banda de 53"	PQ17530
Banda Micro-V, Vent. C/Banda de 62 1/8"	K080615	Banda Micro-V, Vent. C/Banda de 63 5/8"	K080630
Banda Micro-V, Vent. C/Banda de 61 1/8"	K080605	Banda Micro-V, Vent. C/Banda de 59 1/8"	K080585
Banda Micro-V, Vent. C/Banda de 59 1/8"	K080585	Banda Micro-V, Vent. C/Banda de 62 1/8"	K080615
Banda Micro-V, Alt.	K050336	Banda Micro-V, Vent. C/Banda de 61 1/8"	K080605
Manguera inferior Recta, Tubo a Rad.	CHARTER 2 1/2"	Banda Micro-V, Alt.	K050336
Manguera inferior Recta, Motor a Tubo	CHARTER 2 1/2"	1990	
Manguera superior Recta, Motor a Tubo	CHARTER 2 1/4"	CUMMINS L10	
Manguera superior Recta, Tubo a Rad.	CHARTER 2 1/4"	Banda Platinum Quality, A.A. C/Banda de 53"	PQ17530
CUMMINS N14		Banda Micro-V, Vent. C/Banda de 59 1/8"	K080585
Banda Micro-V, Vent. C/Banda de 62 1/8"	K080615	Banda Micro-V, Vent. C/Banda de 63 5/8"	K080630
Banda Micro-V, Vent. C/Banda de 61 1/8"	K080605	Banda Micro-V, Vent. C/Banda de 61 1/8"	K080605
Banda Micro-V, Vent. C/Banda de 59 1/8"	K050336	Banda Micro-V, Vent. C/Banda de 62 1/8"	K080615
Manguera inferior Recta, Tubo a Rad.	CHARTER 2 1/2"	Banda Micro-V, Vent. C/Banda de 61 1/8"	K050336
Manguera inferior Recta, Motor a Tubo	CHARTER 2 1/2"		
Manguera superior Recta, Motor a Tubo	CHARTER 2 1/4"		
Manguera superior Recta, Tubo a Rad.	CHARTER 2 1/4"		

5500**2005****CUMMINS ISM DIESEL**

Serpentin Banda Micro-V, Vent. y Alt.	K080806
Serpentin Banda Micro-V, Toma de Fuerza y A.A.	K060516
Manguera superior Rad. a Tubo	21135
Manguera superior ; Recta; Motor a Tubo	CHARTER 2 1/2"
Manguera inferior Recta, Motor a Tubo	CHARTER 2 1/2"
Manguera inferior Rad a Tubo	21891
Manguera inferior Motor a Rad.	22742
Tensor Vent. Y Alt.	38521
Tensor Toma de Fuerza y A.A.	38505

5500i**2007****Caterpillar C13 Diesel**

Banda Ventilador, Alt. & A.A. -	K081092
Manguera de radiador Inferior - Mot. a Tubo -	SIH250363C
Manguera de radiador Inferior - Refrigerador a Tubo -	SIH250363C
Manguera de radiador Superior - Rad. a Tubo	21115
Manguera de radiador Superior - Mot. a Rad.	21135
Manguera de radiador Inferior - Rad. a Refrigerador	21135
Tensor - Ventilador, Alt. & A.A. -	38590
Polea guía - ranurada -	36093
Termostato 160° -	33576
Termostato 170° -	33577
Termostato 180° -	33578
Termostato 190° -	33579

Caterpillar C15 Diesel

Termostato 160° -	33576
Termostato 170° -	33577
Termostato 180° -	33578
Termostato 190° -	33579

Cummins ISX Diesel

Banda Ventilador & Alt. -	K120964
Banda Toma Fuerza & A.A. -	K060637
Manguera de radiador Inferior - Mot. a Tubo -	SIH250363C
Manguera de radiador Inferior - Rad. a Tubo	21135
Manguera de radiador Superior - Mot. a Tubo	21135
Manguera de radiador Superior - Rad. a Tubo	21115
Tensor - Ventilador & Alt. -	38587

2006**Caterpillar C13 Diesel**

Banda Ventilador, Alt. & A.A. -	K081092
Manguera de radiador Inferior - Refrigerador a Tubo -	SIH250363C
Manguera de radiador Inferior - Mot. a Tubo -	SIH250363C
Manguera de radiador Superior - Rad. a Tubo	21115
Manguera de radiador Inferior - Rad. a Refrigerador	21135
Manguera de radiador Superior - Mot. a Rad.	21135
Tensor - Ventilador, Alt. & A.A. -	38590
Polea guía - ranurada -	36093
Termostato 160° -	33576
Termostato 180° -	33578
Termostato 170° -	33577
Termostato 190° -	33579

Caterpillar C15 Diesel

Termostato 160° -	33576
Termostato 170° -	33577
Termostato 180° -	33578
Termostato 190° -	33579

Cummins ISM Diesel

Banda Ventilador & Alt. -	K080806
Banda Toma Fuerza & A.A. -	K060516
Manguera de radiador Superior - Mot. a Tubo -	SIH250363C
Manguera de radiador Inferior - Refrigerador a Tubo -	SIH250363C
Manguera de radiador Superior - Rad. a Tubo	21135
Manguera de radiador Inferior - Mot. a Tubo	21135
Manguera de radiador Inferior - Tubo a Refrigerador	21135
Manguera de radiador Inferior - Rad. a Tubo	21891
Tensor - Toma Fuerza & A.A. -	38505
Tensor - Ventilador & Alt. -	38622
Polea Tensora - A.A. -	36091

Cummins ISX Diesel

Banda Ventilador & Alt. -	K120964
Banda Toma Fuerza & A.A. -	K060637
Manguera de radiador Inferior - Mot. a Tubo -	SIH250363C
Manguera de radiador Inferior - Tubo a Refrigerador -	SIH250363C
Manguera de radiador Inferior - Rad. a Tubo -	SIH250363C

Manguera de radiador Superior - Rad. a Tubo	21135
Manguera de radiador Superior - Mot. a Tubo	21135
Manguera de radiador Inferior - Refrigerador a Tubo	21135
Tensor - Ventilador & Alt. -	38587

2005**Caterpillar C13 Diesel**

Banda Ventilador, Alt. & A.A. -	K081092
Manguera de radiador Inferior - Mot. a Tubo -	SIH250363C
Manguera de radiador Inferior - Refrigerador a Tubo -	SIH250363C
Manguera de radiador Inferior - Rad. a Refrigerador	21135
Manguera de radiador Superior - Mot. a Rad.	21135
Manguera de radiador Superior - Rad. a Tubo	21115
Tensor - Ventilador, Alt. & A.A. -	38590
Polea guía - ranurada -	36093
Termostato 160° -	33576
Termostato 170° -	33577
Termostato 180° -	33578
Termostato 190° -	33579

Cummins ISM Diesel

Banda Ventilador & Alt. -	K080806
Banda Toma Fuerza & A.A. -	K060516
Manguera de radiador Inferior - Mot. a Tubo -	SIH250363C
Manguera de radiador Inferior - Mot. a Tubo -	SIH250363C
Manguera de radiador Superior - Rad. a Tubo	21135
Manguera de radiador Inferior - Rad. a Tubo	21891
Tensor - Toma Fuerza & A.A. -	38505
Tensor - Ventilador & Alt. -	38622
Polea Tensora - A.A. -	36091

Cummins ISX Diesel

Banda Ventilador & Alt. -	K120964
Banda Toma Fuerza & A.A. -	K060637
Manguera de radiador Inferior - Mot. a Tubo -	SIH250363C
Manguera de radiador Inferior - Rad. a Tubo -	SIH250363C
Manguera de radiador Superior - Mot. a Tubo	21135
Manguera de radiador Superior - Rad. a Tubo	21135
Tensor - Ventilador & Alt. -	38587

2004**Caterpillar C10 Diesel**

Banda Ventilador & Alt. -	K081005
Banda Ventilador a A.A. -	K060478
Manguera de radiador Inferior - Mot. a Tubo -	SIH250363C
Manguera de radiador Superior - Mot. a Tubo	21891
Manguera de radiador Inferior - Rad. a Tubo	21891
Manguera de radiador Superior - Rad. a Tubo	21891
Tensor - Ventilador a A.A. -	38534
Tensor - Ventilador & Alt. -	38506
Polea Tensora - Ventilador & Alt. -	36091
Polea guía - Ventilador & Alt. C/Polea Loca Plana	36091
Termostato 160° -	33576
Termostato 170° -	33577
Termostato 180° -	33578
Termostato 190° -	33579

Caterpillar C12 Diesel

Banda Ventilador & Alt. -	K081005
Banda Ventilador a A.A. -	K060478
Manguera de radiador Inferior - Mot. a Tubo -	SIH250363C
Manguera de radiador Superior - Mot. a Tubo	21891
Manguera de radiador Superior - Rad. a Tubo	21891
Manguera de radiador Inferior - Rad. a Tubo	21891
Tensor - Ventilador & Alt. -	38506
Tensor - Ventilador a A.A. -	38534
Polea guía - Ventilador & Alt. C/Polea Loca Plana	36091
Polea Tensora - Ventilador & Alt. -	36091
Termostato 160° -	33576
Termostato 170° -	33577
Termostato 180° -	33578
Termostato 190° -	33579

Cummins ISM Diesel

Banda Ventilador & Alt. -	K080806
Banda Toma Fuerza & A.A. -	K060516
Manguera de radiador Inferior - Mot. a Tubo -	SIH250363C
Manguera de radiador Inferior - Rad. a Tubo -	SIH250363C
Manguera de radiador Superior - Mot. a Tubo -	SIH250363C
Manguera de radiador Superior - Rad. a Tubo	21135
Tensor - Toma Fuerza & A.A. -	38505
Tensor - Ventilador & Alt. -	38521
Polea Tensora - A.A. -	36091

Cummins ISX Diesel

Banda Ventilador & Alt. -	K120964	Termostato 170° -	33577
Banda Toma Fuerza & A.A. -	K060637	Termostato 190° -	33579
Manguera de radiador Inferior - Rad. a Tubo -	SIH250363C	Caterpillar C10 Diesel	
Manguera de radiador Inferior - Mot. a Tubo -	SIH250363C	Banda Ventilador & Alt. -	K080780
Manguera de radiador Superior - Mot. a Tubo	21135	Banda Ventilador & A.A. -	9447
Manguera de radiador Superior - Rad. a Tubo	21135	Manguera de radiador Inferior - Tubo a Rad. -	CHARTER 2 1/2"
Tensor - Ventilador & Alt. -	38587	Manguera de radiador Superior - Tubo a Rad. -	CHARTER 2 1/2"
		Manguera de radiador Inferior - Mot. a Tubo -	CHARTER 2 1/2"
		Manguera de radiador Superior - Mot. a Tubo	21335
		Termostato 160° -	33576
		Termostato 180° -	33578
		Termostato 170° -	33577
		Termostato 190° -	33579
2003		Caterpillar C12 Diesel	
Caterpillar 3406 Diesel		Banda Ventilador & Alt. -	K080780
Termostato 160° -	33576	Banda Ventilador & A.A. -	9447
Termostato 170° -	33577	Manguera de radiador Inferior - Mot. a Tubo -	CHARTER 2 1/2"
Termostato 180° -	33578	Manguera de radiador Inferior - Tubo a Rad. -	CHARTER 2 1/2"
Termostato 190° -	33579	Manguera de radiador Superior - Tubo a Rad. -	CHARTER 2 1/2"
		Manguera de radiador Superior - Mot. a Tubo	21335
		Termostato 160° -	33576
		Termostato 180° -	33578
		Termostato 170° -	33577
		Termostato 190° -	33579
		Caterpillar C10 Diesel	
Banda Ventilador & Alt. -	K081005	Banda Ventilador & Alt. -	K080780
Banda Ventilador a A.A. -	K060478	Banda Ventilador & A.A. -	9447
Manguera de radiador Inferior - Mot. a Tubo -	SIH250363C	Manguera de radiador Inferior - Mot. a Tubo -	CHARTER 2 1/2"
Manguera de radiador Inferior - Rad. a Tubo	21891	Manguera de radiador Inferior - Tubo a Rad. -	CHARTER 2 1/2"
Manguera de radiador Superior - Mot. a Tubo	21891	Manguera de radiador Superior - Tubo a Rad. -	CHARTER 2 1/2"
Manguera de radiador Superior - Rad. a Tubo	21891	Manguera de radiador Superior - Mot. a Tubo	21335
Tensor - Ventilador a A.A. -	38534	Termostato 160° -	33576
Tensor - Ventilador & Alt. -	38506	Termostato 180° -	33578
Polea Tensora - Ventilador & Alt. -	36091	Termostato 170° -	33577
Polea guía - Ventilador & Alt. C/Polea Loca Plana	36091	Termostato 190° -	33579
Termostato 160° -	33576		
Termostato 180° -	33578		
Termostato 170° -	33577		
Termostato 190° -	33579		
		Cummins ISM Diesel	
Caterpillar C12 Diesel		Banda Ventilador & Alt. -	K080806
Banda Ventilador & Alt. -	K081005	Banda Toma Fuerza & A.A. -	K060516
Banda Ventilador a A.A. -	K060478	Manguera de radiador Inferior - Rad. a Tubo -	SIH250363C
Manguera de radiador Inferior - Mot. a Tubo -	SIH250363C	Manguera de radiador Superior - Mot. a Tubo -	SIH250363C
Manguera de radiador Inferior - Rad. a Tubo	21891	Manguera de radiador Inferior - Mot. a Tubo -	SIH250363C
Manguera de radiador Superior - Rad. a Tubo	21891	Manguera de radiador Superior - Rad. a Tubo	21135
Manguera de radiador Superior - Mot. a Tubo	21891	Tensor - Ventilador & Alt. -	38521
Tensor - Ventilador a A.A. -	38534	Tensor - Toma Fuerza & A.A. -	38505
Tensor - Ventilador & Alt. -	38506	Polea Tensora - A.A. -	36091
Polea Tensora - Ventilador & Alt. -	36091		
Polea guía - Ventilador & Alt. C/Polea Loca Plana	36091	Cummins N14 Diesel	
Termostato 160° -	33576	Banda Toma Fuerza & Ventilador -	TR28522
Termostato 180° -	33578	Banda Toma Fuerza & A.A. -	9405
Termostato 170° -	33577	Banda Alt. -	9447
Termostato 190° -	33579	Banda Toma Fuerza & B.A. -	K060408
		Manguera de radiador Superior - Mot. a Tubo -	SIH250363C
		Manguera de radiador Inferior - Mot. a Tubo -	SIH250363C
		Manguera de radiador Inferior - Tubo a Rad.	21891
		Manguera de radiador Superior - Tubo a Rad.	21891
		Termostato 160° -	33576
		Termostato 180° -	33578
		Termostato 170° -	33577
		Termostato 190° -	33579
		International/Navistar DT466 Diesel	
Cummins ISM Diesel		Banda Ventilador & Alt. -	K080755
Banda Ventilador & Alt. -	K080806	Banda A.A. -	K060470
Banda Toma Fuerza & A.A. -	K060516	Tensor - Ventilador & A.A. -	38512
Manguera de radiador Inferior - Mot. a Tubo -	SIH250363C	Tensor - Ventilador & Alt. -	38514
Manguera de radiador Superior - Mot. a Tubo -	SIH250363C	Polea Tensora - Ventilador & A.A. -	36091
Manguera de radiador Inferior - Rad. a Tubo -	SIH250363C	Polea Tensora - Ventilador & Alt. -	36091
Manguera de radiador Superior - Rad. a Tubo	21135	Termostato 190° C/Motor Mecánico	33179
Manguera de radiador Inferior - Rad. a Tubo	21135	Termostato 180° C/Motor Mecánico	33118
Tensor - Toma Fuerza & A.A. -	38505	Termostato 190° C/Motor eléctrico	33957
Tensor - Ventilador & Alt. -	38521		
Polea Tensora - A.A. -	36091		
		2001	
Cummins ISX Diesel		Caterpillar 3406 Diesel	
Banda Ventilador & Alt. -	K120964	Termostato 160° -	33576
Banda Toma Fuerza & A.A. -	K060637	Termostato 170° -	33577
Manguera de radiador Inferior - Mot. a Tubo -	SIH250363C	Termostato 180° -	33578
Manguera de radiador Inferior - Rad. a Tubo -	SIH250363C	Termostato 190° -	33579
Manguera de radiador Superior - Mot. a Tubo	21135		
Manguera de radiador Superior - Tubo a Rad.	21135	Caterpillar C10 Diesel	
Manguera de radiador Superior - Rad. a Tubo	21135	Banda Ventilador & Alt. -	K080780
Tensor - Ventilador & Alt. -	38587	Banda Ventilador & A.A. -	9447
		Manguera de radiador Inferior - Mot. a Tubo -	CHARTER 2 1/2"
		Manguera de radiador Superior - Tubo a Rad. -	CHARTER 2 1/2"
		Manguera de radiador Inferior - Tubo a Rad. -	CHARTER 2 1/2"
		Manguera de radiador Superior - Mot. a Tubo	21335
		Termostato 160° -	33576
		Termostato 180° -	33578
		Termostato 170° -	33577
		Termostato 190° -	33579
		Caterpillar C12 Diesel	
Cummins N14 Diesel		Banda Ventilador & Alt. -	K080780
Banda Toma Fuerza & Ventilador -	TR28522	Banda Ventilador & A.A. -	9447
Banda Alt. -	9447	Manguera de radiador Inferior - Mot. a Tubo -	CHARTER 2 1/2"
Banda Toma Fuerza & A.A. -	9405	Manguera de radiador Superior - Tubo a Rad. -	CHARTER 2 1/2"
Banda Toma Fuerza & B.A. -	K060408	Manguera de radiador Inferior - Tubo a Rad. -	CHARTER 2 1/2"
Manguera de radiador Inferior - Mot. a Tubo -	SIH250363C	Manguera de radiador Superior - Mot. a Tubo	21335
Manguera de radiador Superior - Mot. a Tubo -	SIH250363C	Termostato 160° -	33576
Manguera de radiador Superior - Tubo a Rad.	21891	Termostato 180° -	33578
Manguera de radiador Inferior - Tubo a Rad.	21891	Termostato 170° -	33577
Termostato 160° -	33576	Termostato 190° -	33579
Termostato 170° -	33577		
Termostato 180° -	33578		
Termostato 190° -	33579		
		2002	
Caterpillar 3406 Diesel		Caterpillar 3406 Diesel	
Termostato 160° -	33576	Termostato 160° -	33576
Termostato 180° -	33578	Termostato 170° -	33577
		Termostato 180° -	33578
		Termostato 190° -	33579
		Caterpillar C10 Diesel	
		Banda Ventilador & Alt. -	K080780
		Banda Ventilador & A.A. -	9447
		Manguera de radiador Inferior - Mot. a Tubo -	CHARTER 2 1/2"
		Manguera de radiador Inferior - Tubo a Rad. -	CHARTER 2 1/2"
		Manguera de radiador Superior - Mot. a Tubo	21335
		Termostato 160° -	33576
		Termostato 180° -	33578
		Termostato 170° -	33577
		Termostato 190° -	33579
		Caterpillar C12 Diesel	
		Banda Ventilador & Alt. -	K080780
		Banda Ventilador & A.A. -	9447
		Manguera de radiador Inferior - Mot. a Tubo -	CHARTER 2 1/2"
		Manguera de radiador Inferior - Tubo a Rad. -	CHARTER 2 1/2"

Manguera de radiador Superior - Tubo a Rad. -	CHARTER 2 1/2"	Manguera superior Rad. a Tubo	21135
Manguera de radiador Superior - Mot. a Tubo	21335	Manguera superior ; Recta; Motor a Tubo	CHARTER 2 1/2"
Termostato 160° -	33576	Manguera inferior Recta, Motor a Tubo	CHARTER 2 1/2"
Termostato 170° -	33577	Manguera inferior Rad a Tubo	21891
Termostato 180° -	33578	Tensor Vent. Y Alt.	38521
Termostato 190° -	33579	Tensor Toma de Fuerza y A.A.	38505
Cummins N14 Diesel		CUMMINS ISX DIESEL	
Banda Toma Fuerza & Ventilador -	TR28522	Serpentin Banda Micro-V, Vent. y Alt.	K080806
Banda Toma Fuerza & A.A. -	9405	Serpentin Banda Micro-V, Toma de Fuerza y A.A.	K060637
Banda Alt. -	9447	Manguera superior Rad. a Tubo	21135
Banda Toma Fuerza & B.A. -	K060408	Manguera superior Motor a Tubo	21135
Termostato 160° -	33576	Manguera inferior Recta, Rad a Tubo	CHARTER 2 1/2"
Termostato 170° -	33577	Manguera inferior Recta, Motor a Tubo	CHARTER 2 1/2"
Termostato 180° -	33578		
Termostato 190° -	33579		
International/Navistar DT466 Diesel		5600i	
Banda Ventilador & Alt. -	K080755	2007	
Banda A.A. -	K060470	Caterpillar C11 Diesel	
Tensor - Ventilador & A.A. -	38512	Termostato 160° -	33576
Tensor - Ventilador & Alt. -	38514	Termostato 170° -	33577
Polea Tensora - Ventilador & Alt. -	36091	Termostato 180° -	33578
Polea Tensora - Ventilador & A.A. -	36091	Termostato 190° -	33579
Termostato 190° C/Motor Mecánico	33179	Caterpillar C13 Diesel	
Termostato 180° C/Motor Mecánico	33118	Polea guía - ranurada -	36093
Termostato 190° C/Motor eléctrico	33957	Termostato 160° -	33576
		Termostato 170° -	33577
		Termostato 180° -	33578
		Termostato 190° -	33579
		Termostato 180° -	33578
2000		Caterpillar C15 Diesel	
Caterpillar 3406 Diesel		Termostato 160° -	33576
Termostato 160° -	33576	Termostato 170° -	33577
Termostato 170° -	33577	Termostato 180° -	33578
Termostato 180° -	33578	Termostato 190° -	33579
Termostato 190° -	33579	Termostato 180° -	33578
Caterpillar C10 Diesel		Cummins ISM Diesel	
Banda Ventilador & Alt. -	K080780	Banda Ventilador & Alt. -	K080806
Banda Ventilador & A.A. -	9447	Banda Toma Fuerza & A.A. -	K060516
Manguera de radiador Superior - Mot. a Tubo -	SIH250363C	Manguera de radiador Superior - Rad. a Tubo -	SIH250363C
Manguera de radiador Inferior - Tubo a Rad. -	SIH250363C	Manguera de radiador Inferior - Mot. a Tubo -	SIH250363C
Manguera de radiador Inferior - Mot. a Tubo -	SIH250363C	Manguera de radiador Inferior - Rad. a Tubo	21135
Manguera de radiador Superior - Tubo a Rad.	21135	Manguera de radiador Superior - Mot. a Tubo	21115
Termostato 160° -	33576	Tensor - Toma Fuerza & A.A. -	38505
Termostato 180° -	33578	Tensor - Ventilador & Alt. -	38622
Termostato 170° -	33577	Polea Tensora - A.A. -	36091
Termostato 190° -	33579	Cummins ISX Diesel	
Caterpillar C12 Diesel		Banda Ventilador & Alt. -	K120964
Banda Ventilador & Alt. -	K080780	Banda Toma Fuerza & A.A. -	K060637
Banda Ventilador & A.A. -	9447	Manguera de radiador Inferior - Mot. a Tubo -	SIH250363C
Manguera de radiador Inferior - Tubo a Rad. -	CHARTER 2 1/2"	Manguera de radiador Inferior - Refrigerador a Tubo -	SIH250363C
Manguera de radiador Inferior - Mot. a Tubo -	CHARTER 2 1/2"	Manguera de radiador Inferior - Tubo a Refrigerador -	SIH250363C
Manguera de radiador Superior - Tubo a Rad. -	CHARTER 2 1/2"	Manguera de radiador Inferior - Rad. a Tubo	21135
Manguera de radiador Superior - Mot. a Tubo	21335	Manguera de radiador Superior - Rad. a Tubo	21891
Termostato 160° -	33576	Tensor - Ventilador & Alt. -	38587
Termostato 180° -	33578		
Termostato 170° -	33577	2006	
Termostato 190° -	33579	Caterpillar C11 Diesel	
Cummins ISM Diesel		Termostato 160° -	33576
Banda Toma Fuerza & A.A. -	TR22525	Termostato 170° -	33577
Banda Ventilador -	K080645	Termostato 180° -	33579
Banda Toma Fuerza & Alt. -	K050336	Termostato 190° -	33578
Manguera de radiador Superior - Tubo a Rad.	20748	Caterpillar C13 Diesel	
Manguera de radiador Inferior - Tubo a Rad.	24436	Polea guía - ranurada -	36093
Manguera de radiador Inferior - Mot. a Tubo	24436	Termostato 160° -	33576
Manguera de radiador Superior - Mot. a Tubo	24436	Termostato 170° -	33577
Cummins N14 Diesel		Termostato 180° -	33578
Banda Toma Fuerza & Ventilador -	TR28522	Termostato 190° -	33579
Banda Alt. -	9447	Caterpillar C15 Diesel	
Banda Toma Fuerza & A.A. -	9405	Termostato 160° -	33576
Banda Toma Fuerza & B.A. -	K060408	Termostato 170° -	33577
Manguera de radiador Superior - Tubo a Rad.	20748	Termostato 180° -	33579
Manguera de radiador Inferior - Tubo a Rad.	24436	Termostato 190° -	33578
Manguera de radiador Inferior - Mot. a Tubo	24436	Cummins ISM Diesel	
Manguera de radiador Superior - Mot. a Tubo	24436	Banda Ventilador & Alt. -	K080806
Termostato 160° -	33576	Banda Toma Fuerza & A.A. -	K060516
Termostato 180° -	33578	Manguera de radiador Superior - Mot. a Tubo -	SIH250363C
Termostato 170° -	33577	Manguera de radiador Inferior - Mot. a Tubo -	SIH250363C
Termostato 190° -	33579	Manguera de radiador Superior - Rad. a Tubo	21135
5600		Manguera de radiador Inferior - Rad. a Tubo	21891
2005		Tensor - Toma Fuerza & A.A. -	38505
CUMMINS ISM DIESEL		Tensor - Ventilador & Alt. -	38622
Serpentin Banda Micro-V, Vent. y Alt.	K120964	Polea Tensora - A.A. -	36091
		Cummins ISX Diesel	

Banda Ventilador & Alt. -	K120964	Tensor - Ventilador a A.A. -	38511
Banda Toma Fuerza & A.A. -	K060637	Tensor - Ventilador & Alt. -	38569
Manguera de radiador Inferior - Refrigerador a Tubo -	SIH250363C	Polea Tensora - Ventilador a A.A. -	36091
Manguera de radiador Inferior - Tubo a Refrigerador -	SIH250363C	Termostato 160° -	33576
Manguera de radiador Inferior - Mot. a Tubo -	SIH250363C	Termostato 180° -	33578
Manguera de radiador Inferior - Rad. a Tubo	21135	Termostato 170° -	33577
Manguera de radiador Superior - Mot. a Tubo	21135	Termostato 190° -	33579
Manguera de radiador Superior - Rad. a Tubo	21135	Cummins ISM Diesel	
Tensor - Ventilador & Alt. -	38587	Banda Ventilador & Alt. -	K080806
2005		Banda Toma Fuerza & A.A. -	K060516
Caterpillar C13 Diesel		Manguera de radiador Inferior - Mot. a Tubo -	SIH250363C
Banda Ventilador, Alt. & A.A. -	K081092	Manguera de radiador Superior - Mot. a Tubo -	SIH250363C
Manguera de radiador Inferior - Mot. a Tubo -	SIH250363C	Manguera de radiador Inferior - Rad. a Tubo -	SIH250363C
Manguera de radiador Superior - Mot. a Tubo	21135	Manguera de radiador Superior - Rad. a Tubo	21135
Manguera de radiador Superior - Rad. a Tubo	21135	Tensor - Toma Fuerza & A.A. -	38505
Manguera de radiador Inferior - Rad. a Tubo	21135	Tensor - Ventilador & Alt. -	38521
Tensor - Ventilador, Alt. & A.A. -	38590	Polea Tensora - A.A. -	36091
Polea guía - ranurada -	36093	2003	
Termostato 160° -	33576	Caterpillar 3406 Diesel	
Termostato 170° -	33577	Termostato 160° -	33576
Termostato 190° -	33579	Termostato 170° -	33577
Termostato 180° -	33578	Termostato 180° -	33578
Caterpillar C15 Diesel		Termostato 190° -	33579
Termostato 160° -	33576	Caterpillar C10 Diesel	
Termostato 170° -	33577	Banda Ventilador & Alt. -	K081005
Termostato 180° -	33578	Banda Ventilador a A.A. -	K060478
Termostato 190° -	33579	Manguera de radiador Inferior - Mot. a Tubo -	SIH250363C
Cummins ISM Diesel		Manguera de radiador Superior - Rad. a Tubo	21891
Banda Ventilador & Alt. -	K080806	Manguera de radiador Inferior - Rad. a Tubo	21891
Banda Toma Fuerza & A.A. -	K060516	Manguera de radiador Superior - Mot. a Tubo	21891
Manguera de radiador Superior - Mot. a Tubo -	SIH250363C	Tensor - Ventilador & Alt. -	38506
Manguera de radiador Inferior - Mot. a Tubo -	SIH250363C	Tensor - Ventilador a A.A. -	38534
Manguera de radiador Superior - Rad. a Tubo	21135	Polea Tensora - Ventilador & Alt. -	36091
Manguera de radiador Inferior - Rad. a Tubo	21891	Polea guía - Ventilador & Alt. C/Polea Loca Plana	36091
Tensor - Toma Fuerza & A.A. -	38505	Termostato 160° -	33576
Tensor - Ventilador & Alt. -	38622	Termostato 180° -	33578
Polea Tensora - A.A. -	36091	Termostato 170° -	33577
Cummins ISX Diesel		Termostato 190° -	33579
Banda Ventilador & Alt. -	K120964	Caterpillar C12 Diesel	
Banda Toma Fuerza & A.A. -	K060637	Banda Ventilador & Alt. -	K081005
Manguera de radiador Inferior - Mot. a Tubo -	SIH250363C	Banda Ventilador a A.A. -	K060478
Manguera de radiador Inferior - Rad. a Tubo -	SIH250363C	Manguera de radiador Inferior - Mot. a Tubo -	SIH250363C
Manguera de radiador Superior - Mot. a Tubo	21135	Manguera de radiador Inferior - Rad. a Tubo	21891
Manguera de radiador Superior - Rad. a Tubo	21135	Manguera de radiador Superior - Mot. a Tubo	21891
Tensor - Ventilador & Alt. -	38587	Manguera de radiador Superior - Rad. a Tubo	21891
2004		Tensor - Ventilador a A.A. -	38534
Caterpillar C10 Diesel		Tensor - Ventilador & Alt. -	38506
Banda Ventilador & Alt. -	K081005	Polea guía - Ventilador & Alt. C/Polea Loca Plana	36091
Banda Ventilador a A.A. -	K060478	Polea Tensora - Ventilador & Alt. -	36091
Manguera de radiador Inferior - Mot. a Tubo -	SIH250363C	Termostato 160° -	33576
Manguera de radiador Superior - Mot. a Tubo	21891	Termostato 180° -	33578
Manguera de radiador Superior - Rad. a Tubo	21891	Termostato 170° -	33577
Manguera de radiador Inferior - Rad. a Tubo	21891	Termostato 190° -	33579
Tensor - Ventilador a A.A. -	38534	Cummins ISM Diesel	
Tensor - Ventilador & Alt. -	38506	Banda Ventilador & Alt. -	K080806
Polea Tensora - Ventilador & Alt. -	36091	Banda Toma Fuerza & A.A. -	K060516
Polea guía - Ventilador & Alt. C/Polea Loca Plana	36091	Manguera de radiador Superior - Mot. a Tubo -	SIH250363C
Termostato 160° -	33576	Manguera de radiador Inferior - Mot. a Tubo -	SIH250363C
Termostato 170° -	33577	Manguera de radiador Inferior - Rad. a Tubo -	SIH250363C
Termostato 180° -	33578	Manguera de radiador Superior - Rad. a Tubo	21135
Termostato 190° -	33579	Tensor - Ventilador & Alt. -	38521
Caterpillar C12 Diesel		Tensor - Toma Fuerza & A.A. -	38505
Banda Ventilador & Alt. -	K081005	Polea Tensora - A.A. -	36091
Banda Ventilador a A.A. -	K060478	Cummins N14 Diesel	
Manguera de radiador Inferior - Mot. a Tubo -	SIH250363C	Banda Toma Fuerza & Ventilador -	TR28522
Manguera de radiador Superior - Rad. a Tubo	21891	Banda Alt. -	9447
Manguera de radiador Superior - Mot. a Tubo	21891	Banda Toma Fuerza & A.A. -	9405
Manguera de radiador Inferior - Rad. a Tubo	21891	Banda Toma Fuerza & B.A. -	K060408
Tensor - Ventilador a A.A. -	38534	Manguera de radiador Superior - Mot. a Tubo -	SIH250363C
Tensor - Ventilador & Alt. -	38506	Manguera de radiador Inferior - Mot. a Tubo -	SIH250363C
Polea guía - Ventilador & Alt. C/Polea Loca Plana	36091	Manguera de radiador Superior - Tubo a Rad.	21891
Polea Tensora - Ventilador & Alt. -	36091	Manguera de radiador Inferior - Tubo a Rad.	21891
Termostato 160° -	33576	Termostato 160° -	33576
Termostato 180° -	33578	Termostato 180° -	33578
Termostato 170° -	33577	Termostato 170° -	33577
Termostato 190° -	33579	Termostato 190° -	33579
Caterpillar C15 Diesel		2002	
Banda A.A. -	K060555	Caterpillar 3406 Diesel	

Termostato 160° -	33576	Caterpillar C12 Diesel	
Termostato 180° -	33578	Banda Ventilador & Alt. -	K080780
Termostato 170° -	33577	Banda Ventilador & A.A. -	9447
Termostato 190° -	33579	Manguera de radiador Superior - Tubo a Rad. -	CHARTER 2 1/2"
Caterpillar C10 Diesel		Manguera de radiador Inferior - Tubo a Rad. -	CHARTER 2 1/2"
Banda Ventilador & Alt. -	K080780	Manguera de radiador Inferior - Mot. a Tubo -	CHARTER 2 1/2"
Banda Ventilador & A.A. -	9447	Manguera de radiador Superior - Mot. a Tubo	21335
Manguera de radiador Inferior - Tubo a Rad. -	CHARTER 2 1/2"	Tensor - Ventilador & Alt. -	38506
Manguera de radiador Inferior - Mot. a Tubo -	CHARTER 2 1/2"	Polea Tensora - Ventilador & Alt. -	36091
Manguera de radiador Superior - Tubo a Rad. -	CHARTER 2 1/2"	Polea guía - Ventilador & Alt. C/Polea Loca Plana	36091
Manguera de radiador Superior - Mot. a Tubo	21335	Termostato 160° -	33576
Tensor - Ventilador & Alt. -	38506	Termostato 180° -	33578
Polea Tensora - Ventilador & Alt. -	36091	Termostato 170° -	33577
Polea guía - Ventilador & Alt. C/Polea Loca Plana	36091	Termostato 190° -	33579
Termostato 160° -	33576	Cummins N14 Diesel	
Termostato 180° -	33578	Banda Toma Fuerza & Ventilador -	TR28522
Termostato 170° -	33577	Banda Alt. -	9447
Termostato 190° -	33579	Banda Toma Fuerza & A.A. -	9405
Caterpillar C12 Diesel		Banda Toma Fuerza & B.A. -	K060408
Banda Ventilador & Alt. -	K080780	Termostato 160° -	33576
Banda Ventilador & A.A. -	9447	Termostato 180° -	33578
Manguera de radiador Inferior - Tubo a Rad. -	CHARTER 2 1/2"	Termostato 170° -	33577
Manguera de radiador Superior - Tubo a Rad. -	CHARTER 2 1/2"	Termostato 190° -	33579
Manguera de radiador Inferior - Mot. a Tubo -	CHARTER 2 1/2"	International/Navistar DT466 Diesel	
Manguera de radiador Superior - Mot. a Tubo	21335	Banda Ventilador & Alt. -	K080755
Tensor - Ventilador & Alt. -	38506	Banda A.A. -	K060470
Polea Tensora - Ventilador & Alt. -	36091	Tensor - Ventilador & Alt. -	38512
Polea guía - Ventilador & Alt. C/Polea Loca Plana	36091	Tensor - Ventilador & Alt. -	38514
Termostato 160° -	33576	Polea Tensora - Ventilador & A.A. -	36091
Termostato 180° -	33578	Polea Tensora - Ventilador & Alt. -	36091
Termostato 170° -	33577	Termostato 180° C/Motor Mecánico	33118
Termostato 190° -	33579	Termostato 190° C/Motor Mecánico	33179
Cummins ISM Diesel		Termostato 190° C/Motor eléctrico	33957
Banda Ventilador & Alt. -	K080806	2000	
Banda Toma Fuerza & A.A. -	K060516	Caterpillar 3406 Diesel	
Manguera de radiador Inferior - Mot. a Tubo -	SIH250363C	Termostato 160° -	33576
Manguera de radiador Superior - Mot. a Tubo -	SIH250363C	Termostato 170° -	33577
Manguera de radiador Inferior - Rad. a Tubo -	SIH250363C	Termostato 180° -	33578
Manguera de radiador Superior - Rad. a Tubo	21135	Termostato 190° -	33579
Tensor - Ventilador & Alt. -	38521	Caterpillar C10 Diesel	
Tensor - Toma Fuerza & A.A. -	38505	Banda Ventilador & Alt. -	K080780
Polea Tensora - A.A. -	36091	Banda Ventilador & A.A. -	9447
Cummins N14 Diesel		Manguera de radiador Superior - Mot. a Tubo -	SIH250363C
Banda Toma Fuerza & Ventilador -	TR28522	Manguera de radiador Inferior - Mot. a Tubo -	SIH250363C
Banda Toma Fuerza & A.A. -	9405	Manguera de radiador Inferior - Tubo a Rad. -	SIH250363C
Banda Alt. -	9447	Manguera de radiador Superior - Tubo a Rad.	21135
Banda Toma Fuerza & B.A. -	K060408	Termostato 160° -	33576
Manguera de radiador Superior - Mot. a Tubo -	SIH250363C	Termostato 180° -	33578
Manguera de radiador Inferior - Mot. a Tubo -	SIH250363C	Termostato 170° -	33577
Manguera de radiador Inferior - Tubo a Rad.	21891	Termostato 190° -	33579
Manguera de radiador Superior - Tubo a Rad.	21891	Caterpillar C12 Diesel	
Termostato 160° -	33576	Banda Ventilador & Alt. -	K080780
Termostato 180° -	33578	Banda Ventilador & A.A. -	9447
Termostato 170° -	33577	Manguera de radiador Inferior - Mot. a Tubo -	CHARTER 2 1/2"
Termostato 190° -	33579	Manguera de radiador Superior - Tubo a Rad. -	CHARTER 2 1/2"
International/Navistar DT466 Diesel		Manguera de radiador Inferior - Tubo a Rad. -	CHARTER 2 1/2"
Banda Ventilador & Alt. -	K080755	Manguera de radiador Superior - Mot. a Tubo	21335
Banda A.A. -	K060470	Termostato 160° -	33576
Tensor - Ventilador & A.A. -	38512	Termostato 170° -	33577
Tensor - Ventilador & Alt. -	38514	Termostato 180° -	33578
Polea Tensora - Ventilador & Alt. -	36091	Termostato 190° -	33579
Polea Tensora - Ventilador & A.A. -	36091	Cummins ISM Diesel	
Termostato 180° C/Motor Mecánico	33118	Banda Toma Fuerza & A.A. -	TR22525
Termostato 190° C/Motor Mecánico	33179	Banda Ventilador -	K080645
Termostato 190° C/Motor eléctrico	33957	Banda Toma Fuerza & Alt. -	K050336
2001		Manguera de radiador Superior - Tubo a Rad.	20748
Caterpillar 3406 Diesel		Manguera de radiador Inferior - Tubo a Rad.	24436
Termostato 160° -	33576	Manguera de radiador Superior - Mot. a Tubo	24436
Termostato 170° -	33577	Manguera de radiador Inferior - Mot. a Tubo	24436
Termostato 180° -	33578	Cummins N14 Diesel	
Termostato 190° -	33579	Banda Toma Fuerza & Ventilador -	TR28522
Caterpillar C10 Diesel		Banda Alt. -	9447
Banda Ventilador & Alt. -	K080780	Banda Toma Fuerza & A.A. -	9405
Banda Ventilador & A.A. -	9447	Banda Toma Fuerza & B.A. -	K060408
Manguera de radiador Superior - Tubo a Rad. -	CHARTER 2 1/2"	Manguera de radiador Superior - Tubo a Rad.	20748
Manguera de radiador Inferior - Tubo a Rad. -	CHARTER 2 1/2"	Manguera de radiador Inferior - Mot. a Tubo	24436
Manguera de radiador Inferior - Mot. a Tubo -	CHARTER 2 1/2"	Manguera de radiador Inferior - Tubo a Rad.	24436
Manguera de radiador Superior - Mot. a Tubo	21335	Manguera de radiador Superior - Mot. a Tubo	24436
Tensor - Ventilador & Alt. -	38506	Termostato 160° -	33576
Polea Tensora - Ventilador & Alt. -	36091	Termostato 180° -	33578
Polea guía - Ventilador & Alt. C/Polea Loca Plana	36091	Termostato 170° -	33577
Termostato 160° -	33576	Termostato 190° -	33579
Termostato 180° -	33578		
Termostato 170° -	33577		
Termostato 190° -	33579		

5900i**2007****Caterpillar C13 Diesel**

Polea guía - ranurada -	36093
Termostato 160° -	33576
Termostato 170° -	33577
Termostato 180° -	33578
Termostato 190° -	33579

Caterpillar C15 Diesel

Termostato 160° -	33576
Termostato 170° -	33577
Termostato 180° -	33578
Termostato 190° -	33579

Cummins ISX Diesel

Banda Ventilador & Alt. -	K120964
Banda Toma Fuerza & A.A. -	K060637
Manguera de radiador Inferior - Mot. a Tubo -	SIH250363C
Manguera de radiador Superior - Mot. a Tubo	21135
Manguera de radiador Inferior - Rad. a Tubo	21135
Manguera de radiador Superior - Rad. a Tubo	21891
Tensor - Ventilador & Alt. -	38587

2006**Caterpillar C13 Diesel**

Polea guía - ranurada -	36093
Termostato 160° -	33576
Termostato 170° -	33577
Termostato 180° -	33578
Termostato 190° -	33579

Caterpillar C15 Diesel

Banda Ventilador & Alt. -	K081088
Banda Ventilador a A.A. -	K060555
Manguera de radiador Inferior - Mot. a Tubo -	SIH300363C
Manguera de radiador Inferior - Rad. a Tubo	21135
Manguera de radiador Superior - Rad. a Tubo	21135
Manguera de radiador Superior - Mot. a Tubo	21891
Tensor - Ventilador a A.A. -	38511
Tensor - Ventilador & Alt. -	38569
Polea Tensora - Ventilador a A.A. -	36091
Termostato 160° -	33576
Termostato 170° -	33577
Termostato 180° -	33579
Termostato 190° -	33578

Cummins ISM Diesel

Banda Ventilador & Alt. -	K080806
Banda Toma Fuerza & A.A. -	K060516
Manguera de radiador Superior - Mot. a Tubo -	SIH250363C
Manguera de radiador Inferior - Mot. a Tubo -	SIH250363C
Manguera de radiador Superior - Rad. a Tubo	21135
Manguera de radiador Inferior - Rad. a Tubo	21891
Tensor - Toma Fuerza & A.A. -	38505
Tensor - Ventilador & Alt. -	38622
Polea Tensora - A.A. -	36091

Cummins ISX Diesel

Banda Ventilador & Alt. -	K120964
Banda Toma Fuerza & A.A. -	K060637
Manguera de radiador Inferior - Mot. a Tubo -	SIH250363C
Manguera de radiador Superior - Mot. a Tubo	21135
Manguera de radiador Superior - Rad. a Tubo	21135
Manguera de radiador Inferior - Rad. a Tubo	21135
Tensor - Ventilador & Alt. -	38587

2005**Caterpillar C13 Diesel**

Polea guía - ranurada -	36093
Termostato 160° -	33576
Termostato 170° -	33577
Termostato 180° -	33578
Termostato 190° -	33579

Caterpillar C15 Diesel

Banda Ventilador & Alt. -	K081088
Banda Ventilador a A.A. -	K060555
Manguera de radiador Inferior - Mot. a Tubo -	SIH300363C
Manguera de radiador Superior - Rad. a Tubo	21135
Manguera de radiador Inferior - Rad. a Tubo	21135
Manguera de radiador Superior - Mot. a Tubo	21891
Tensor - Ventilador a A.A. -	38511
Tensor - Ventilador & Alt. -	38569
Polea Tensora - Ventilador a A.A. -	36091
Termostato 160° -	33576

Termostato 170° -	33577
Termostato 180° -	33578
Termostato 190° -	33579

Cummins ISM Diesel

Banda Ventilador & Alt. -	K080806
Banda Toma Fuerza & A.A. -	K060516
Tensor - Toma Fuerza & A.A. -	38505
Tensor - Ventilador & Alt. -	38622
Polea Tensora - A.A. -	36091

Cummins ISX Diesel

Banda Ventilador & Alt. -	K120964
Banda Toma Fuerza & A.A. -	K060637
Manguera de radiador Inferior - Rad. a Tubo -	SIH250363C
Manguera de radiador Inferior - Mot. a Tubo -	SIH250363C
Manguera de radiador Superior - Mot. a Tubo	21135
Manguera de radiador Superior - Rad. a Tubo	21135
Tensor - Ventilador & Alt. -	38587

2004**Caterpillar C12 Diesel**

Banda Ventilador & Alt. -	K081005
Banda Ventilador a A.A. -	K060478
Manguera de radiador Inferior - Mot. a Tubo -	SIH250363C
Manguera de radiador Superior - Rad. a Tubo	21135
Manguera de radiador Superior - Mot. a Tubo	21135
Manguera de radiador Inferior - Rad. a Tubo	21135
Tensor - Ventilador a A.A. -	38534
Tensor - Ventilador & Alt. -	38506
Polea Tensora - Ventilador & Alt. -	36091
Polea guía - Ventilador & Alt. C/Polea Loca Plana	36091
Termostato 160° -	33576
Termostato 170° -	33577
Termostato 180° -	33578
Termostato 190° -	33579

Caterpillar C15 Diesel

Banda Ventilador & Alt. -	K081088
Banda Ventilador a A.A. -	K060555
Manguera de radiador Inferior - Mot. a Tubo -	SIH300363C
Manguera de radiador Inferior - Rad. a Tubo	21135
Manguera de radiador Superior - Rad. a Tubo	21135
Manguera de radiador Superior - Mot. a Tubo	21891
Tensor - Ventilador a A.A. -	38511
Tensor - Ventilador & Alt. -	38569
Polea Tensora - Ventilador a A.A. -	36091
Termostato 160° -	33576
Termostato 170° -	33577
Termostato 180° -	33578
Termostato 190° -	33579

Cummins ISM Diesel

Banda Ventilador & Alt. -	K080806
Banda Toma Fuerza & A.A. -	K060516
Manguera de radiador Inferior - Mot. a Tubo -	SIH250363C
Manguera de radiador Superior - Mot. a Tubo -	SIH250363C
Manguera de radiador Inferior - Rad. a Tubo -	SIH250363C
Manguera de radiador Superior - Rad. a Tubo	21135
Tensor - Ventilador & Alt. -	38521
Tensor - Toma Fuerza & A.A. -	38505
Polea Tensora - A.A. -	36091

Cummins ISX Diesel

Banda Ventilador & Alt. -	K120964
Banda Toma Fuerza & A.A. -	K060637
Manguera de radiador Inferior - Mot. a Tubo -	SIH250363C
Manguera de radiador Superior - Mot. a Tubo	21135
Manguera de radiador Inferior - Rad. a Tubo	21135
Manguera de radiador Superior - Rad. a Tubo	21135
Tensor - Ventilador & Alt. -	38587

2003**Caterpillar 3406 Diesel**

Termostato 160° -	33576
Termostato 170° -	33577
Termostato 180° -	33578
Termostato 190° -	33579

Caterpillar C10 Diesel

Banda Ventilador & Alt. -	K081005
Banda Ventilador a A.A. -	K060478
Manguera de radiador Inferior - Mot. a Tubo -	SIH250363C
Manguera de radiador Inferior - Rad. a Tubo	21135
Manguera de radiador Superior - Mot. a Tubo	21135
Manguera de radiador Superior - Rad. a Tubo	21135

Tensor - Ventilador & Alt. -	38506	Manguera de radiador Inferior - Tubo a Rad. -	CHARTER 2 1/2"
Tensor - Ventilador a A.A. -	38534	Manguera de radiador Superior - Mot. a Tubo	21335
Polea guía - Ventilador & Alt. C/Polea Loca Plana	36091	Tensor - Ventilador & Alt. -	38506
Polea Tensora - Ventilador & Alt. -	36091	Polea guía - Ventilador & Alt. C/Polea Loca Plana	36091
Termostato 160° -	33576	Polea Tensora - Ventilador & Alt. -	36091
Termostato 170° -	33577	Termostato 160° -	33576
Termostato 180° -	33578	Termostato 170° -	33577
Termostato 190° -	33579	Termostato 190° -	33579
Caterpillar C12 Diesel		Termostato 180° -	33578
Banda Ventilador & Alt. -	K081005	Cummins ISM Diesel	
Banda Ventilador a A.A. -	K060478	Banda Ventilador & Alt. -	K080806
Manguera de radiador Inferior - Mot. a Tubo -	SIH250363C	Banda Toma Fuerza & A.A. -	K060516
Manguera de radiador Superior - Mot. a Tubo	21135	Manguera de radiador Inferior - Mot. a Tubo -	SIH250363C
Manguera de radiador Superior - Rad. a Tubo	21135	Manguera de radiador Superior - Mot. a Tubo	SIH250363C
Manguera de radiador Inferior - Rad. a Tubo	21135	Manguera de radiador Inferior - Rad. a Tubo -	SIH250363C
Tensor - Ventilador a A.A. -	38534	Manguera de radiador Superior - Rad. a Tubo	21135
Tensor - Ventilador & Alt. -	38506	Tensor - Ventilador & Alt. -	38521
Polea Tensora - Ventilador & Alt. -	36091	Tensor - Toma Fuerza & A.A. -	38505
Polea guía - Ventilador & Alt. C/Polea Loca Plana	36091	Polea Tensora - A.A. -	36091
Termostato 160° -	33576	Cummins N14 Diesel	
Termostato 170° -	33577	Banda Toma Fuerza & Ventilador -	TR28522
Termostato 180° -	33578	Banda Toma Fuerza & A.A. -	9405
Termostato 190° -	33579	Banda Alt. -	9447
Cummins ISM Diesel		Banda Toma Fuerza & B.A. -	K060408
Banda Ventilador & Alt. -	K080806	Manguera de radiador Superior - Mot. a Tubo -	SIH250363C
Banda Toma Fuerza & A.A. -	K060516	Manguera de radiador Inferior - Mot. a Tubo -	SIH250363C
Manguera de radiador Inferior - Rad. a Tubo -	SIH250363C	Manguera de radiador Superior - Tubo a Rad.	21891
Manguera de radiador Superior - Mot. a Tubo -	SIH250363C	Manguera de radiador Inferior - Tubo a Rad.	21891
Manguera de radiador Inferior - Mot. a Tubo -	SIH250363C	Termostato 160° -	33576
Manguera de radiador Superior - Rad. a Tubo	21135	Termostato 170° -	33577
Tensor - Toma Fuerza & A.A. -	38505	Termostato 180° -	33578
Tensor - Ventilador & Alt. -	38521	Termostato 190° -	33579
Polea Tensora - A.A. -	36091	2001	
Cummins ISX Diesel		Caterpillar 3406 Diesel	
Banda Ventilador & Alt. -	K120964	Termostato 160° -	33576
Banda Toma Fuerza & A.A. -	K060637	Termostato 170° -	33577
Manguera de radiador Inferior - Mot. a Tubo -	SIH250363C	Termostato 190° -	33579
Manguera de radiador Superior - Mot. a Tubo	21135	Termostato 180° -	33578
Manguera de radiador Superior - Rad. a Tubo	21135	Caterpillar C10 Diesel	
Manguera de radiador Inferior - Rad. a Tubo	21135	Banda Ventilador & Alt. -	K080780
Tensor - Ventilador & Alt. -	38587	Banda Ventilador & A.A. -	9447
Cummins N14 Diesel		Manguera de radiador Superior - Tubo a Rad. -	CHARTER 2 1/2"
Banda Toma Fuerza & Ventilador -	TR28522	Manguera de radiador Inferior - Tubo a Rad. -	CHARTER 2 1/2"
Banda Alt. -	9447	Manguera de radiador Inferior - Mot. a Tubo -	CHARTER 2 1/2"
Banda Toma Fuerza & A.A. -	9405	Manguera de radiador Superior - Mot. a Tubo	21335
Banda Toma Fuerza & B.A. -	K060408	Termostato 160° -	33576
Manguera de radiador Inferior - Mot. a Tubo -	SIH250363C	Termostato 170° -	33577
Manguera de radiador Superior - Mot. a Tubo -	SIH250363C	Termostato 190° -	33579
Manguera de radiador Inferior - Tubo a Rad.	21891	Termostato 180° -	33578
Manguera de radiador Superior - Tubo a Rad.	21891	Caterpillar C12 Diesel	
Termostato 160° -	33576	Banda Ventilador & Alt. -	K080780
Termostato 170° -	33577	Banda Ventilador & A.A. -	9447
Termostato 180° -	33578	Manguera de radiador Superior - Tubo a Rad. -	CHARTER 2 1/2"
Termostato 190° -	33579	Manguera de radiador Inferior - Mot. a Tubo -	CHARTER 2 1/2"
2002		Manguera de radiador Inferior - Tubo a Rad. -	CHARTER 2 1/2"
Caterpillar 3406 Diesel		Manguera de radiador Superior - Mot. a Tubo	21335
Termostato 160° -	33576	Termostato 160° -	33576
Termostato 170° -	33577	Termostato 170° -	33577
Termostato 190° -	33579	Termostato 180° -	33578
Termostato 180° -	33578	Termostato 190° -	33579
Caterpillar C10 Diesel		Cummins ISM Diesel	
Banda Ventilador & Alt. -	K080780	Banda Ventilador & Alt. -	K080806
Banda Ventilador & A.A. -	9447	Banda Toma Fuerza & A.A. -	K060516
Manguera de radiador Inferior - Tubo a Rad. -	CHARTER 2 1/2"	Manguera de radiador Superior - Mot. a Tubo -	SIH250363C
Manguera de radiador Inferior - Mot. a Tubo -	CHARTER 2 1/2"	Manguera de radiador Inferior - Mot. a Tubo -	SIH250363C
Manguera de radiador Superior - Tubo a Rad. -	CHARTER 2 1/2"	Manguera de radiador Inferior - Rad. a Tubo -	SIH250363C
Manguera de radiador Superior - Mot. a Tubo	21335	Manguera de radiador Superior - Rad. a Tubo	21135
Tensor - Ventilador & Alt. -	38506	Tensor - Toma Fuerza & A.A. -	38505
Polea guía - Ventilador & Alt. C/Polea Loca Plana	36091	Tensor - Ventilador & Alt. -	38521
Polea Tensora - Ventilador & Alt. -	36091	Polea Tensora - A.A. -	36091
Termostato 160° -	33576	Cummins N14 Diesel	
Termostato 170° -	33577	Banda Toma Fuerza & Ventilador -	TR28522
Termostato 180° -	33578	Banda Toma Fuerza & A.A. -	9405
Termostato 190° -	33579	Banda Alt. -	9447
Caterpillar C12 Diesel		Banda Toma Fuerza & B.A. -	K060408
Banda Ventilador & Alt. -	K080780	Termostato 160° -	33576
Banda Ventilador & A.A. -	9447	Termostato 170° -	33577
Manguera de radiador Superior - Tubo a Rad. -	CHARTER 2 1/2"	Termostato 190° -	33579
Manguera de radiador Inferior - Mot. a Tubo -	CHARTER 2 1/2"	Termostato 180° -	33578

2000**Caterpillar 3406 Diesel**

Termostato 160° -	33576
Termostato 170° -	33577
Termostato 180° -	33578
Termostato 190° -	33579

Caterpillar C10 Diesel

Banda Ventilador & Alt. -	K080780
Banda Ventilador & A.A. -	9447
Manguera de radiador Superior - Mot. a Tubo -	SIH250363C
Manguera de radiador Inferior - Mot. a Tubo -	SIH250363C
Manguera de radiador Inferior - Tubo a Rad. -	SIH250363C
Manguera de radiador Superior - Tubo a Rad. -	21135
Tensor - Ventilador & Alt. -	38506
Polea Tensora - Ventilador & Alt. -	36091
Termostato 160° -	33576
Termostato 170° -	33577
Termostato 190° -	33579
Termostato 180° -	33578

Caterpillar C12 Diesel

Banda Ventilador & Alt. -	K080780
Banda Ventilador & A.A. -	9447
Manguera de radiador Inferior - Tubo a Rad. -	CHARTER 2 1/2"
Manguera de radiador Inferior - Mot. a Tubo -	CHARTER 2 1/2"
Manguera de radiador Superior - Tubo a Rad. -	CHARTER 2 1/2"
Manguera de radiador Superior - Mot. a Tubo -	21335
Termostato 160° -	33576
Termostato 170° -	33577
Termostato 190° -	33579
Termostato 180° -	33578

Cummins ISM Diesel

Banda Toma Fuerza & A.A. -	TR22525
Banda Ventilador -	K080645
Banda Toma Fuerza & Alt. -	K050336
Manguera de radiador Superior - Tubo a Rad. -	20748
Manguera de radiador Inferior - Tubo a Rad. -	24436
Manguera de radiador Superior - Mot. a Tubo -	24436
Manguera de radiador Inferior - Mot. a Tubo -	24436

Cummins N14 Diesel

Banda Toma Fuerza & Ventilador -	TR28522
Banda Toma Fuerza & A.A. -	9405
Banda Alt. -	9447
Banda Toma Fuerza & B.A. -	K060408
Manguera de radiador Superior - Tubo a Rad. -	20748
Manguera de radiador Inferior - Tubo a Rad. -	24436
Manguera de radiador Superior - Mot. a Tubo -	24436
Manguera de radiador Inferior - Mot. a Tubo -	24436
Termostato 160° -	33576
Termostato 170° -	33577
Termostato 180° -	33578
Termostato 190° -	33579

7100**1995****International/Navistar DT466 Diesel**

Banda Ventilador & Alt. C/P.A.; C/Motor mecánico; C/1.08 To 1 Ventilador e	K080738
Banda Ventilador & Alt. C/P.A.; C/Electronic Motor; C/1.08 To 1 Ventilador e	K080774
Banda Ventilador & Alt. C/P.A.; C/1.2 To 1 Ventilador en proporción	K080730
Banda Ventilador & Alt. S/ P.A.	K080726
Banda Ventilador a A.A. -	K060470
Manguera de radiador Inferior - Tubo a Rad. -	21115
Manguera de radiador Inferior - Mot. a Rad. -	21842
Manguera de radiador Inferior - Mot. a Tubo -	21842
Manguera de radiador Superior - Mot. a Rad. -	21765
Tensor - Ventilador & Alt. -	38514
Tensor - Ventilador a A.A. -	38511
Polea Tensora - Ventilador & Alt. -	36091
Polea Tensora - Ventilador a A.A. -	36091
Termostato 180° C/Motor Mecánico	33118
Termostato 190° C/Motor Mecánico	33179
Termostato 190° C/Motor eléctrico	33957

7300**2007****International/Navistar DT466 Diesel**

Termostato 190° C/Motor Mecánico	33179
Termostato 180° C/Motor Mecánico	33118
Termostato 190° C/Motor eléctrico	33957

2006**International/Navistar DT466 Diesel**

Banda Toma Fuerza, Ventilador, Alt. & A.A. -	K080926
Manguera de radiador Superior - Rad. a Tubo -	SIH250363C
Manguera de radiador Superior - Mot. a Rad. -	21194
Tensor - Toma Fuerza, Ventilador, Alt. & A.A. -	38620
Termostato 180° C/Motor Mecánico	33118
Termostato 190° C/Motor Mecánico	33179
Termostato 190° C/Motor eléctrico	33957

2005**International/Navistar DT466 Diesel**

Banda Toma Fuerza, Ventilador, Alt. & A.A. -	K080934
Tensor - Toma Fuerza, Ventilador, Alt. & A.A. -	38620
Termostato 180° C/Motor Mecánico	33118
Termostato 190° C/Motor Mecánico	33179
Termostato 190° C/Motor eléctrico	33957

2004**International/Navistar DT466 Diesel**

Termostato 180° C/Motor Mecánico	33118
Termostato 190° C/Motor Mecánico	33179
Termostato 190° C/Motor eléctrico	33957

2003**International/Navistar DT466 Diesel**

Banda Ventilador & Alt. -	K080774
Banda Ventilador a A.A. -	K060458
Tensor - Ventilador & Alt. -	38514
Tensor - Ventilador a A.A. -	38511
Polea Tensora - Ventilador & Alt. -	36091
Polea Tensora - Ventilador a A.A. -	36091
Termostato 180° C/Motor Mecánico	33118
Termostato 190° C/Motor Mecánico	33179
Termostato 190° C/Motor eléctrico	33957

2002**International/Navistar DT466 Diesel**

Banda Ventilador & Alt. -	K080774
Banda Ventilador a A.A. -	K060458
Tensor - Ventilador & Alt. -	38514
Tensor - Ventilador a A.A. -	38511
Polea Tensora - Ventilador a A.A. -	36091
Polea Tensora - Ventilador & Alt. -	36091
Termostato 180° C/Motor Mecánico	33118
Termostato 190° C/Motor Mecánico	33179
Termostato 190° C/Motor eléctrico	33957

7400**2007****International/Navistar DT466 Diesel**

Banda Toma Fuerza, Ventilador, Alt. & A.A. -	K080926
Manguera de radiador Inferior - Tubo a Refrigerador -	SIH250363C
Manguera de radiador Superior - Rad. a Tubo -	SIH250363C
Manguera de radiador Inferior - Mot. a Tubo -	21135
Manguera de radiador Superior - Mot. a Rad. -	21194
Manguera de radiador Inferior - Rad. a Tubo -	21135
Tensor - Toma Fuerza, Ventilador, Alt. & A.A. -	38620
Termostato 180° C/Motor Mecánico	33118
Termostato 190° C/Motor Mecánico	33179
Termostato 190° C/Motor eléctrico	33957

International/Navistar DT570 Diesel

Banda Toma Fuerza, Ventilador, Alt. & A.A. -	K080952
Manguera de radiador Superior - Rad. a Tubo -	SIH250363C
Manguera de radiador Inferior - Mot. a Tubo -	21135
Manguera de radiador Superior - Mot. a Tubo -	21891
Manguera de radiador Inferior - Refrigerador a Tubo -	21891
Manguera de radiador Inferior - Refrigerador a Rad. -	21891
Manguera de radiador Inferior - Tubo a Refrigerador -	21891
Tensor - Toma Fuerza, Ventilador, Alt. & A.A. -	38620

2006**International/Navistar 570 Diesel**

Banda Toma Fuerza, Ventilador, Alt. & A.A. -	K080952
Manguera de radiador Superior - Rad. a Tubo -	SIH250363C
Manguera de radiador Inferior - Mot. a Tubo -	21135
Manguera de radiador Superior - Mot. a Tubo -	21891
Manguera de radiador Inferior - Refrigerador a Rad. -	21891
Manguera de radiador Inferior - Refrigerador a Tubo -	21891
Manguera de radiador Inferior - Tubo a Refrigerador -	21891
Tensor - Toma Fuerza, Ventilador, Alt. & A.A. -	38620

International/Navistar DT466 Diesel

Banda Toma Fuerza, Ventilador, Alt. & A.A. -	K080926
--	---------

Manguera de radiador Superior - Rad. a Tubo	SIH250363C	Manguera de radiador Superior - Tubo a Rad.	SIH275363C
Manguera de radiador Inferior - Tubo a Refrigerador	SIH250363C	Manguera de radiador Inferior - Mot. a Rad.	22762
Manguera de radiador Inferior - Rad. a Tubo	21135	Manguera de radiador Superior - Mot. a Tubo	24436
Manguera de radiador Inferior - Mot. a Tubo	21135	Tensor - Ventilador a A.A.	38511
Manguera de radiador Superior - Mot. a Rad.	21194	Tensor - Ventilador, Alt. & Toma Fuerza	38514
Tensor - Toma Fuerza, Ventilador, Alt. & A.A.	38620	Polea Tensora - Ventilador, Alt. & Toma Fuerza	36091
Termostato 180° C/Motor Mecánico	33118	Polea Tensora - Ventilador a A.A.	36091
Termostato 190° C/Motor Mecánico	33179	International/Navistar DT466 Diesel	
Termostato 190° C/Motor eléctrico	33957	Banda Ventilador & Alt.	K080774
INTERNATIONAL/NAVISTAR DT570 DI		Banda Ventilador a A.A.	K060458
Banda Micro-V, Vent., Alt y A.A.	K080952	Manguera de radiador Superior - Tubo a Rad.	SIH250363C
Manguera inferior Motor a Tubo	21135	Manguera de radiador Inferior - Mot. a Rad.	22762
Manguera superior Recta, Rad. a Tubo	CHARTER 2 1/2"	Manguera de radiador Superior - Mot. a Tubo	24436
Manguera inferior Enfriador a Rad.	21891	Tensor - Ventilador a A.A.	38511
Manguera inferior Enfriador a Tubo	21891	Tensor - Ventilador & Alt.	38514
Manguera inferior Tubo a Enfriador	21891	Polea Tensora - Ventilador & Alt.	36091
Manguera superior Motor a Tubo	21891	Polea Tensora - Ventilador a A.A.	36091
		Termostato 180° C/Motor Mecánico	33118
		Termostato 190° C/Motor Mecánico	33179
		Termostato 190° C/Motor eléctrico	33957
2005		2002	
Cummins ISM Diesel		International/Navistar 530 Diesel	
Banda Ventilador & Alt.	K080806	Banda Ventilador, Alt. & Toma Fuerza	K080760
Banda Toma Fuerza & A.A.	K060516	Banda Ventilador a A.A.	K060458
Manguera de radiador Superior - Rad. a Tubo	SIH250363C	Manguera de radiador Superior - Tubo a Rad.	SIH275363C
Manguera de radiador Superior - Mot. a Tubo	SIH250363C	Manguera de radiador Inferior - Mot. a Rad.	22762
Manguera de radiador Inferior - Mot. a Tubo	21135	Manguera de radiador Superior - Mot. a Tubo	24436
Manguera de radiador Inferior - Rad. a Tubo	21891	Tensor - Ventilador, Alt. & Toma Fuerza	38514
Tensor - Toma Fuerza & A.A.	38505	Tensor - Ventilador a A.A.	38511
Tensor - Ventilador & Alt.	38622	Polea Tensora - Ventilador, Alt. & Toma Fuerza	36091
Polea Tensora - A.A.	36091	Polea Tensora - Ventilador a A.A.	36091
International/Navistar DT466 Diesel		International/Navistar DT466 Diesel	
Banda Toma Fuerza, Ventilador, Alt. & A.A. C/94" Banda C.E.	K080934	Banda Ventilador & Alt.	K080774
Banda Toma Fuerza, Ventilador, Alt. & A.A. C/93" Banda C.E.	K080926	Banda Ventilador a A.A.	K060458
Manguera de radiador Superior - Rad. a Tubo	SIH250363C	Manguera de radiador Superior - Tubo a Rad.	SIH250363C
Manguera de radiador Inferior - Tubo a Refrigerador	SIH250363C	Manguera de radiador Inferior - Mot. a Rad.	22762
Manguera de radiador Inferior - Mot. a Tubo	21135	Manguera de radiador Superior - Mot. a Tubo	24436
Manguera de radiador Inferior - Rad. a Tubo	21135	Tensor - Ventilador & Alt.	38514
Manguera de radiador Superior - Mot. a Rad.	21194	Tensor - Ventilador a A.A.	38511
Tensor - Toma Fuerza, Ventilador, Alt. & A.A.	38620	Polea Tensora - Ventilador & Alt.	36091
Termostato 180° C/Motor Mecánico	33118	Polea Tensora - Ventilador a A.A.	36091
Termostato 190° C/Motor Mecánico	33179	Termostato 190° C/Motor Mecánico	33179
Termostato 190° C/Motor eléctrico	33957	Termostato 180° C/Motor Mecánico	33118
		Termostato 190° C/Motor eléctrico	33957
International/Navistar DT530 Diesel		7500	
Banda Ventilador, Alt. & Toma Fuerza	K080760	2007	
Banda Ventilador a A.A.	K060458	International/Navistar HT570 Diesel	
Manguera de radiador Superior - Tubo a Rad.	SIH250363C	Banda Ventilador, Alt. & A.A.	K080944
Manguera de radiador Inferior - Mot. a Rad.	22762	Manguera de radiador Superior - Rad. a Tubo	SIH250363C
Manguera de radiador Superior - Mot. a Tubo	24436	Manguera de radiador Superior - Mot. a Tubo	21891
Tensor - Ventilador, Alt. & Toma Fuerza	38514	Tensor - Ventilador, Alt. & A.A.	38620
Tensor - A.A.	38511		
Polea Tensora - Ventilador, Alt. & Toma Fuerza	36091	2006	
Polea Tensora - A.A.	36091	INTERNATIONAL/NAVISTAR HT570	
International/Navistar DT570 Diesel		Banda Micro-V, Vent., Alt y A.A.	K080952
Banda Toma Fuerza, Ventilador, Alt. & A.A.	K080952	Manguera inferior Recta, Tubo a Enfriador	CHARTER 2 1/2"
Manguera de radiador Superior - Rad. a Tubo	SIH250363C	Manguera inferior Recta, Enfriador a Tubo	CHARTER 2 3/4"
Manguera de radiador Inferior - Mot. a Tubo	21135	Manguera superior Recta, Rad. a Tubo	CHARTER 2 1/2"
Manguera de radiador Superior - Mot. a Tubo	21891	Manguera inferior Recta, Rad a Tubo	CHARTER 2 3/4"
Manguera de radiador Inferior - Tubo a Refrigerador	21891	Manguera inferior Recta, Motor a Tubo	CHARTER 2 1/2"
Manguera de radiador Inferior - Refrigerador a Rad.	21891	Manguera superior Motor a Tubo	21891
Manguera de radiador Inferior - Refrigerador a Tubo	21891	International/Navistar HT570 Diesel	
Tensor - Toma Fuerza, Ventilador, Alt. & A.A.	38620	Banda Ventilador, Alt. & A.A.	K080944
2004		Banda Ventilador a A.A.	K060458
International/Navistar DT466 Diesel		Manguera de radiador Inferior - Mot. a Tubo	SIH250363C
Termostato 190° C/Motor Mecánico	33179	Manguera de radiador Inferior - Tubo a Refrigerador	SIH250363C
Termostato 180° C/Motor Mecánico	33118	Manguera de radiador Superior - Rad. a Tubo	SIH250363C
Termostato 190° C/Motor eléctrico	33957	Manguera de radiador Inferior - Refrigerador a Tubo	SIH275363C
International/Navistar DT530 Diesel		Manguera de radiador Inferior - Rad. a Tubo	SIH275363C
Banda Ventilador, Alt. & Toma Fuerza	K080760	Manguera de radiador Superior - Mot. a Tubo	21891
Banda Ventilador a A.A.	K060458	Tensor - Ventilador, Alt. & A.A.	38620
Manguera de radiador Superior - Tubo a Rad.	SIH250363C	2005	
Manguera de radiador Inferior - Mot. a Rad.	22762	International/Navistar DT530 Diesel	
Manguera de radiador Superior - Mot. a Tubo	24436	Banda Ventilador & Alt.	K080774
Tensor - A.A.	38511	Banda Ventilador a A.A.	K060458
Tensor - Ventilador, Alt. & Toma Fuerza	38514	Manguera de radiador Superior - Tubo a Rad.	SIH250363C
Polea Tensora - A.A.	36091	Manguera de radiador Inferior - Mot. a Rad.	22762
Polea Tensora - Ventilador, Alt. & Toma Fuerza	36091	Manguera de radiador Superior - Mot. a Tubo	24436
2003		Tensor - Ventilador & Alt.	38514
International/Navistar 530 Diesel		2005	
Banda Ventilador, Alt. & Toma Fuerza	K080760	International/Navistar DT530 Diesel	
Banda Ventilador a A.A.	K060458	Banda Ventilador & Alt.	K080774
		Banda Ventilador a A.A.	K060458
		Manguera de radiador Superior - Tubo a Rad.	SIH250363C
		Manguera de radiador Inferior - Mot. a Rad.	22762
		Manguera de radiador Superior - Mot. a Tubo	24436
		Tensor - Ventilador & Alt.	38514

Tensor - Ventilador a A.A. -	38511	Termostato 170° -	33577
Polea Tensora - Ventilador & Alt. -	36091	Termostato 180° -	33578
Polea Tensora - Ventilador a A.A. -	36091	Termostato 190° -	33579
INTERNATIONAL/NAVISTAR DT570 DI			
Serpentin Banda Micro-V, Vent., Alt. y A.A.	K080922		
Manguera superior ; Recta; Motor a Tubo	CHARTER 2 1/2"		
Manguera inferior Recta, Tubo a Enfriador	CHARTER 2 1/2"		
Manguera inferior Recta, Motor a Tubo	CHARTER 2 1/2"		
Manguera inferior Recta, Motor a Enfriador	CHARTER 2 3/4"		
Manguera inferior Recta, Rad a Tubo	CHARTER 2 3/4"		
Manguera superior Motor a Tubo	21891		
International/Navistar HT570 Diesel			
Banda Ventilador, Alt. & A.A. -	K080944		
Manguera de radiador Inferior - Refrigerador a Tubo -	SIH275363C		
Manguera de radiador Inferior - Rad. a Tubo -	SIH275363C		
Manguera de radiador Inferior - Mot. a Tubo -	SIH250363C		
Manguera de radiador Inferior - Tubo a Refrigerador -	SIH250363C		
Manguera de radiador Superior - Rad. a Tubo -	SIH250363C		
Manguera de radiador Superior - Mot. a Tubo	21891		
Tensor - Ventilador, Alt. & A.A. -	38620		
2004			
International/Navistar DT530 Diesel			
Banda Ventilador & Alt. -	K080774		
Banda Ventilador a A.A. -	K060458		
Manguera de radiador Superior - Tubo a Rad. -	SIH250363C		
Manguera de radiador Inferior - Mot. a Rad.	22762		
Manguera de radiador Superior - Mot. a Tubo	24436		
Tensor - Ventilador & Alt. -	38514		
Tensor - Ventilador a A.A. -	38511		
Polea Tensora - Ventilador & Alt. -	36091		
Polea Tensora - Ventilador a A.A. -	36091		
2003			
International/Navistar 530 Diesel			
Banda Ventilador, Alt. & Toma Fuerza -	K080760		
Banda Ventilador a A.A. -	K060458		
Manguera de radiador Superior - Tubo a Rad. -	SIH275363C		
Manguera de radiador Inferior - Mot. a Rad.	22762		
Manguera de radiador Superior - Mot. a Tubo	24436		
Tensor - Ventilador, Alt. & Toma Fuerza -	38514		
Tensor - Ventilador a A.A. -	38511		
Polea Tensora - Ventilador a A.A. -	36091		
Polea Tensora - Ventilador, Alt. & Toma Fuerza -	36091		
2002			
International/Navistar 530 Diesel			
Banda Ventilador, Alt. & Toma Fuerza -	K080760		
Banda Ventilador a A.A. -	K060458		
Manguera de radiador Superior - Tubo a Rad. -	SIH275363C		
Manguera de radiador Inferior - Mot. a Rad.	22762		
Manguera de radiador Superior - Mot. a Tubo	24436		
Tensor - Ventilador, Alt. & Toma Fuerza -	38514		
Tensor - Ventilador a A.A. -	38511		
Polea Tensora - Ventilador a A.A. -	36091		
Polea Tensora - Ventilador, Alt. & Toma Fuerza -	36091		
International/Navistar DT466 Diesel			
Banda Ventilador & Alt. -	K080774		
Banda Ventilador a A.A. -	K060458		
Manguera de radiador Superior - Tubo a Rad. -	SIH250363C		
Manguera de radiador Inferior - Mot. a Rad.	22762		
Manguera de radiador Superior - Mot. a Tubo	24436		
Tensor - Ventilador & Alt. -	38514		
Tensor - Ventilador a A.A. -	38511		
Polea Tensora - Ventilador & Alt. -	36091		
Polea Tensora - Ventilador a A.A. -	36091		
Termostato 180° C/Motor Mecánico	33118		
Termostato 190° C/Motor Mecánico	33179		
Termostato 190° C/Motor eléctrico	33957		
7600			
2008			
Caterpillar C13 Diesel			
Banda Ventilador, Alt. & A.A. -	K081092		
Manguera de radiador Inferior - Mot. a Tubo -	SIH250363C		
Manguera de radiador Superior - Mot. a Tubo -	SIH250363C		
Manguera de radiador Superior - Rad. a Tubo	21115		
Manguera de radiador Inferior - Rad. a Tubo	21894		
Tensor - Ventilador, Alt. & A.A. -	38590		
Polea guía - ranurada -	36093		
Termostato 160° -	33576		
2005			
Caterpillar C11 Diesel			
Banda Ventilador, Alt. & A.A. -	K081092		
Manguera de radiador Superior - Mot. a Tubo -	SIH250363C		
Manguera de radiador Superior - Rad. a Tubo -	SIH250363C		
Manguera de radiador Inferior - Mot. a Tubo -	SIH250363C		
Manguera de radiador Inferior - Rad. a Tubo	21891		
Tensor - Toma Fuerza & A.A. -	38505		
Tensor - Ventilador & Alt. -	38622		
Polea Tensora - A.A. -	36091		
2007			
Caterpillar C11 Diesel			
Banda Ventilador, Alt. & A.A. -	K081092		
Manguera de radiador Superior - Mot. a Tubo -	SIH250363C		
Manguera de radiador Inferior - Mot. a Tubo -	SIH250363C		
Manguera de radiador Inferior - Rad. a Tubo	21894		
Tensor - Ventilador, Alt. & A.A. -	38590		
Termostato 160° -	33576		
Termostato 170° -	33577		
Termostato 180° -	33578		
Termostato 190° -	33579		
Caterpillar C13 Diesel			
Banda Ventilador, Alt. & A.A. -	K081092		
Manguera de radiador Inferior - Mot. a Tubo -	SIH250363C		
Manguera de radiador Superior - Mot. a Tubo -	SIH250363C		
Manguera de radiador Superior - Rad. a Tubo	21115		
Manguera de radiador Inferior - Rad. a Tubo	21894		
Tensor - Ventilador, Alt. & A.A. -	38590		
Polea guía - ranurada -	36093		
Termostato 160° -	33576		
Termostato 170° -	33577		
Termostato 180° -	33578		
Termostato 190° -	33579		
Cummins ISM Diesel			
Banda Ventilador & Alt. -	K080806		
Banda Toma Fuerza & A.A. -	K060516		
Manguera de radiador Superior - Rad. a Tubo -	SIH250363C		
Manguera de radiador Inferior - Mot. a Tubo	21135		
Manguera de radiador Inferior - Rad. a Tubo	21891		
Manguera de radiador Superior - Mot. a Tubo	21891		
Tensor - Toma Fuerza & A.A. -	38505		
Tensor - Ventilador & Alt. -	38622		
Polea Tensora - A.A. -	36091		
2006			
Caterpillar C11 Diesel			
Banda Ventilador, Alt. & A.A. -	K081092		
Manguera de radiador Inferior - Mot. a Tubo -	SIH250363C		
Manguera de radiador Superior - Rad. a Tubo -	SIH250363C		
Manguera de radiador Superior - Mot. a Tubo -	SIH250363C		
Manguera de radiador Inferior - Rad. a Tubo	21894		
Tensor - Ventilador, Alt. & A.A. -	38590		
Termostato 160° -	33576		
Termostato 170° -	33577		
Termostato 190° -	33579		
Termostato 180° -	33578		
Caterpillar C13 Diesel			
Banda Ventilador, Alt. & A.A. -	K081092		
Manguera de radiador Superior - Mot. a Tubo -	SIH250363C		
Manguera de radiador Superior - Rad. a Tubo -	SIH250363C		
Manguera de radiador Inferior - Mot. a Tubo -	SIH250363C		
Manguera de radiador Inferior - Rad. a Tubo	21894		
Tensor - Ventilador, Alt. & A.A. -	38590		
Polea guía - ranurada -	36093		
Termostato 160° -	33576		
Termostato 170° -	33577		
Termostato 190° -	33579		
Termostato 180° -	33578		
Cummins ISM Diesel			
Banda Ventilador & Alt. -	K080806		
Banda Toma Fuerza & A.A. -	K060516		
Manguera de radiador Superior - Rad. a Tubo -	SIH250363C		
Manguera de radiador Superior - Mot. a Tubo -	SIH250363C		
Manguera de radiador Inferior - Mot. a Tubo	21135		
Manguera de radiador Inferior - Rad. a Tubo	21891		
Tensor - Toma Fuerza & A.A. -	38505		
Tensor - Ventilador & Alt. -	38622		
Polea Tensora - A.A. -	36091		

Termostato 160° -	33576	Termostato 180° -	33578
Termostato 170° -	33577	Cummins ISM Diesel	
Termostato 190° -	33579	Banda Ventilador & Alt. -	K080806
Termostato 180° -	33578	Banda Toma Fuerza & A.A. -	K060516
Caterpillar C13 Diesel		Manguera de radiador Superior - Rad. a Tubo -	SIH250363C
Banda Ventilador, Alt. & A.A. -	K081092	Manguera de radiador Superior - Mot. a Tubo -	SIH250363C
Manguera de radiador Superior - Rad. a Tubo -	SIH250363C	Manguera de radiador Inferior - Mot. a Refrigerador	21135
Manguera de radiador Inferior - Mot. a Tubo -	SIH250363C	Manguera de radiador Inferior - Rad. a Refrigerador	21891
Manguera de radiador Superior - Mot. a Tubo -	SIH250363C	Tensor - Ventilador & Alt. -	38521
Manguera de radiador Inferior - Rad. a Tubo -	20206	Tensor - Toma Fuerza & A.A. -	38505
Tensor - Ventilador, Alt. & A.A. -	38590	Polea Tensora - A.A. -	36091
Polea guía - ranurada -	36093	2003	
Termostato 160° -	33576	Caterpillar 3406 Diesel	
Termostato 170° -	33577	Banda Ventilador & Alt. -	K080986
Termostato 180° -	33578	Banda Ventilador & A.A. -	K060483
Termostato 190° -	33579	Termostato 160° -	33576
Cummins ISM Diesel		Termostato 170° -	33577
Banda Ventilador & Alt. -	K080806	Termostato 190° -	33579
Banda Toma Fuerza & A.A. -	K060516	Termostato 180° -	33578
Manguera de radiador Superior - Mot. a Tubo -	SIH250363C	Caterpillar C10 Diesel	
Manguera de radiador Superior - Rad. a Tubo -	SIH250363C	Banda Ventilador & Alt. -	K080986
Manguera de radiador Inferior - Mot. a Tubo -	21135	Banda Ventilador a A.A. -	K060483
Manguera de radiador Inferior - Rad. a Tubo -	21891	Manguera de radiador Superior - Tubo a Rad. -	SIH250363C
Tensor - Toma Fuerza & A.A. -	38505	Manguera de radiador Inferior - Mot. a Tubo -	SIH250363C
Tensor - Ventilador & Alt. -	38622	Manguera de radiador Superior - Mot. a Tubo -	21135
Polea Tensora - A.A. -	36091	Manguera de radiador Inferior - Tubo a Rad. -	21891
2004		Tensor - Ventilador & Alt. -	38506
Caterpillar C10 Diesel		Tensor - Ventilador a A.A. -	38507
Banda Ventilador & Alt. -	K081005	Polea Tensora - Ventilador & Alt. -	36091
Banda Ventilador a A.A. -	K060478	Polea guía - Ventilador & Alt. C/Polea Loca Plana	36091
Manguera de radiador Superior - Rad. a Tubo -	SIH250363C	Polea Tensora - Ventilador a A.A. -	36091
Manguera de radiador Inferior - Mot. a Tubo -	SIH250363C	Termostato 160° -	33576
Manguera de radiador Superior - Mot. a Tubo -	21135	Termostato 170° -	33577
Manguera de radiador Inferior - Rad. a Tubo -	21891	Termostato 190° -	33579
Tensor - Ventilador a A.A. -	38534	Termostato 180° -	33578
Tensor - Ventilador & Alt. -	38506	Caterpillar C12 Diesel	
Polea Tensora - Ventilador & Alt. -	36091	Banda Ventilador & Alt. -	K080986
Polea guía - Ventilador & Alt. C/Polea Loca Plana	36091	Banda Ventilador a A.A. -	K060483
Termostato 160° -	33576	Manguera de radiador Superior - Tubo a Rad. -	SIH250363C
Termostato 170° -	33577	Manguera de radiador Inferior - Mot. a Tubo -	SIH250363C
Termostato 190° -	33579	Manguera de radiador Superior - Mot. a Tubo -	21135
Termostato 180° -	33578	Manguera de radiador Inferior - Tubo a Rad. -	21891
Caterpillar C11 Diesel		Tensor - Ventilador & Alt. -	38506
Banda Ventilador, Alt. & A.A. -	K081092	Tensor - Ventilador a A.A. -	38507
Manguera de radiador Superior - Mot. a Tubo -	SIH250363C	Polea Tensora - Ventilador a A.A. -	36091
Manguera de radiador Superior - Rad. a Tubo -	SIH250363C	Polea guía - Ventilador & Alt. C/Polea Loca Plana	36091
Manguera de radiador Inferior - Mot. a Tubo -	SIH250363C	Polea Tensora - Ventilador & Alt. -	36091
Manguera de radiador Inferior - Rad. a Tubo -	21891	Termostato 160° -	33576
Tensor - Ventilador, Alt. & A.A. -	38590	Termostato 170° -	33577
Termostato 160° -	33576	Termostato 190° -	33579
Termostato 170° -	33577	Termostato 180° -	33578
Termostato 180° -	33578	Cummins ISM Diesel	
Termostato 190° -	33579	Banda Ventilador & Alt. -	K080806
Caterpillar C12 Diesel		Banda Toma Fuerza & A.A. -	K060516
Banda Ventilador & Alt. -	K081005	Manguera de radiador Superior - Mot. a Tubo -	SIH250363C
Banda Ventilador a A.A. -	K060478	Manguera de radiador Superior - Rad. a Tubo -	SIH250363C
Manguera de radiador Superior - Rad. a Tubo -	SIH250363C	Manguera de radiador Inferior - Mot. a Refrigerador	21135
Manguera de radiador Inferior - Mot. a Tubo -	SIH250363C	Manguera de radiador Inferior - Rad. a Refrigerador	21891
Manguera de radiador Superior - Mot. a Tubo -	21135	Tensor - Ventilador & Alt. -	38521
Manguera de radiador Inferior - Rad. a Tubo -	21891	Tensor - Toma Fuerza & A.A. -	38505
Tensor - Ventilador a A.A. -	38534	Polea Tensora - A.A. -	36091
Tensor - Ventilador & Alt. -	38506	2002	
Polea Tensora - Ventilador & Alt. -	36091	Caterpillar C10 Diesel	
Polea guía - Ventilador & Alt. C/Polea Loca Plana	36091	Banda Ventilador & Alt. -	K080986
Termostato 160° -	33576	Banda Ventilador a A.A. -	K060483
Termostato 170° -	33577	Manguera de radiador Superior - Tubo a Rad. -	SIH250363C
Termostato 190° -	33579	Manguera de radiador Inferior - Mot. a Tubo -	SIH250363C
Termostato 180° -	33578	Manguera de radiador Superior - Mot. a Tubo -	21135
Caterpillar C13 Diesel		Manguera de radiador Inferior - Mot. a Tubo -	21891
Banda Ventilador, Alt. & A.A. -	K081092	Manguera de radiador Superior - Mot. a Tubo -	21135
Manguera de radiador Superior - Mot. a Tubo -	SIH250363C	Manguera de radiador Inferior - Tubo a Rad. -	21891
Manguera de radiador Inferior - Mot. a Tubo -	SIH250363C	Tensor - Ventilador & Alt. -	38506
Manguera de radiador Superior - Rad. a Tubo -	SIH250363C	Tensor - Ventilador a A.A. -	38507
Manguera de radiador Inferior - Rad. a Tubo -	20206	Polea Tensora - Ventilador a A.A. -	36091
Tensor - Ventilador, Alt. & A.A. -	38590	Polea Tensora - Ventilador & Alt. -	36091
Polea guía - ranurada -	36093	Polea guía - Ventilador & Alt. C/Polea Loca Plana	36091
Termostato 160° -	33576	Termostato 160° -	33576
Termostato 170° -	33577	Termostato 170° -	33577
Termostato 190° -	33579	Termostato 190° -	33579
Termostato 180° -	33578	Termostato 180° -	33578

Caterpillar C12 Diesel

Banda Ventilador & Alt. -	K080986
Banda Ventilador a A.A. -	K060483
Manguera de radiador Inferior - Mot. a Tubo -	SIH250363C
Manguera de radiador Superior - Tubo a Rad. -	SIH250363C
Manguera de radiador Superior - Mot. a Tubo -	21135
Manguera de radiador Inferior - Tubo a Rad. -	21891
Tensor - Ventilador a A.A. -	38507
Tensor - Ventilador & Alt. -	38506
Polea Tensora - Ventilador & Alt. -	36091
Polea guía - Ventilador & Alt. C/Polea Loca Plana -	36091
Polea Tensora - Ventilador a A.A. -	36091
Termostato 160° -	33576
Termostato 170° -	33577
Termostato 180° -	33578
Termostato 190° -	33579

7700**2007****Caterpillar C11 Diesel**

Termostato 160° -	33576
Termostato 170° -	33577
Termostato 190° -	33579
Termostato 180° -	33578

Caterpillar C13 Diesel

Polea guía - ranurada -	36093
Termostato 160° -	33576
Termostato 170° -	33577
Termostato 190° -	33579
Termostato 180° -	33578

2006**Caterpillar C11 Diesel**

Banda Ventilador, Alt. & A.A. -	K081092
Manguera de radiador Inferior - Mot. a Tubo -	SIH250363C
Manguera de radiador Superior - Rad. a Tubo -	SIH250363C
Manguera de radiador Superior - Mot. a Tubo -	SIH250363C
Manguera de radiador Inferior - Rad. a Tubo -	21894
Tensor - Ventilador, Alt. & A.A. -	38590
Termostato 160° -	33576
Termostato 170° -	33577
Termostato 180° -	33578
Termostato 190° -	33579

Caterpillar C13 Diesel

Banda Ventilador, Alt. & A.A. -	K081092
Manguera de radiador Superior - Rad. a Tubo -	SIH250363C
Manguera de radiador Superior - Mot. a Tubo -	SIH250363C
Manguera de radiador Inferior - Mot. a Tubo -	SIH250363C
Manguera de radiador Inferior - Rad. a Tubo -	21894
Tensor - Ventilador, Alt. & A.A. -	38590
Polea guía - ranurada -	36093
Termostato 160° -	33576
Termostato 170° -	33577
Termostato 190° -	33579
Termostato 180° -	33578

Cummins ISM Diesel

Banda Ventilador & Alt. -	K080806
Banda Toma Fuerza & A.A. -	K060516
Manguera de radiador Superior - Rad. a Tubo -	SIH250363C
Manguera de radiador Superior - Mot. a Tubo -	SIH250363C
Manguera de radiador Inferior - Rad. a Tubo -	21135
Tensor - Toma Fuerza & A.A. -	21891
Tensor - Ventilador & Alt. -	38505
Polea Tensora - A.A. -	38622
	36091

2005**Caterpillar C11 Diesel**

Banda Ventilador, Alt. & A.A. -	K081092
Manguera de radiador Superior - Mot. a Tubo -	SIH250363C
Manguera de radiador Inferior - Mot. a Tubo -	SIH250363C
Manguera de radiador Superior - Rad. a Tubo -	SIH250363C
Manguera de radiador Inferior - Rad. a Tubo -	21891
Tensor - Ventilador, Alt. & A.A. -	38590
Termostato 160° -	33576
Termostato 170° -	33577
Termostato 180° -	33578
Termostato 190° -	33579

Caterpillar C13 Diesel

Banda Ventilador, Alt. & A.A. -	K081092
Manguera de radiador Inferior - Tubo a Refrigerador -	SIH250363C

Manguera de radiador Inferior - Mot. a Tubo -	SIH250363C
Manguera de radiador Superior - Rad. a Tubo -	SIH250363C
Manguera de radiador Superior - Mot. a Tubo -	SIH250363C
Manguera de radiador Inferior - Refrigerador a Tubo -	21891
Manguera de radiador Inferior - Rad. a Tubo -	21891
Tensor - Ventilador, Alt. & A.A. -	38590
Polea guía - ranurada -	36093
Termostato 160° -	33576
Termostato 170° -	33577
Termostato 180° -	33578
Termostato 190° -	33579

Cummins ISM Diesel

Banda Ventilador & Alt. -	K080806
Banda Toma Fuerza & A.A. -	K060516
Manguera de radiador Superior - Mot. a Tubo -	SIH250363C
Manguera de radiador Superior - Rad. a Tubo -	SIH250363C
Manguera de radiador Inferior - Mot. a Tubo -	21135
Manguera de radiador Inferior - Rad. a Tubo -	21891
Tensor - Toma Fuerza & A.A. -	38505
Tensor - Ventilador & Alt. -	38622
Polea Tensora - A.A. -	36091

8100**2003****Caterpillar C10 Diesel**

Banda Ventilador & Alt. -	K080859
Banda Ventilador a A.A. -	K060586
Manguera de radiador Inferior - Mot. a Tubo -	SIH250363C
Manguera de radiador Superior - Mot. a Tubo -	21135
Manguera de radiador Superior - Tubo a Rad. -	21135
Manguera de radiador Inferior - Tubo a Rad. -	21891
Tensor - Ventilador & Alt. -	38506
Tensor - Ventilador a A.A. -	38507
Polea Tensora - Ventilador a A.A. -	36091
Polea guía - Ventilador & Alt. C/Polea Loca Plana -	36091
Polea Tensora - Ventilador & Alt. -	36091
Termostato 160° -	33576
Termostato 170° -	33577
Termostato 190° -	33579
Termostato 180° -	33578

Cummins ISM Diesel

Banda Toma Fuerza & A.A. -	TR22485
Banda Ventilador -	K080605
Banda Toma Fuerza & Alt. -	K050336
Manguera de radiador Superior - Mot. a Tubo -	SIH250363C
Manguera de radiador Inferior - Mot. a Tubo -	SIH250363C
Manguera de radiador Superior - Tubo a Rad. -	21135
Manguera de radiador Inferior - Tubo a Rad. -	21194

International/Navistar 530 Diesel

Banda Ventilador, Alt. & Toma Fuerza -	K080760
Banda Ventilador & A.A. -	K060478
Manguera de radiador Superior - Mot. a Tubo -	SIH250363C
Manguera de radiador Superior - Tubo a Rad. -	21135
Manguera de radiador Inferior - Tubo a Rad. -	21891
Manguera de radiador Inferior - Mot. a Tubo -	21891
Tensor - Ventilador, Alt. & Toma Fuerza -	38514
Tensor - Ventilador & A.A. -	38512
Polea Tensora - Ventilador, Alt. & Toma Fuerza -	36091
Polea Tensora - Ventilador & A.A. -	36091

International/Navistar DT466 Diesel

Termostato 180° C/Motor Mecánico -	33118
Termostato 190° C/Motor Mecánico -	33179
Termostato 190° C/Motor eléctrico -	33957

2002**Caterpillar C10 Diesel**

Banda Ventilador & Alt. -	K080859
Banda Ventilador a A.A. -	K060586
Manguera de radiador Inferior - Mot. a Tubo -	SIH250363C
Manguera de radiador Superior - Tubo a Rad. -	21135
Manguera de radiador Superior - Mot. a Tubo -	21135
Manguera de radiador Inferior - Tubo a Rad. -	21891
Tensor - Ventilador a A.A. -	38507
Tensor - Ventilador & Alt. -	38506
Polea Tensora - Ventilador & Alt. -	36091
Polea Tensora - Ventilador a A.A. -	36091
Polea guía - Ventilador & Alt. C/Polea Loca Plana -	36091
Termostato 160° -	33576
Termostato 170° -	33577
Termostato 180° -	33578

Termostato 190° -	33579	Manguera de radiador Inferior - Tubo a Rad.	21135
Cummins ISM Diesel		International/Navistar 530 Diesel	
Banda Toma Fuerza & A.A. -	TR22485	Banda Ventilador, Alt. & Toma Fuerza -	K080760
Banda Ventilador -	K080605	Banda Ventilador & A.A. -	K060478
Banda Toma Fuerza & Alt. -	K050336	Manguera de radiador Superior - Mot. a Tubo -	SIH250363C
Manguera de radiador Superior - Mot. a Tubo -	SIH250363C	Manguera de radiador Superior - Tubo a Rad.	21135
Manguera de radiador Inferior - Mot. a Tubo -	SIH250363C	Manguera de radiador Inferior - Tubo a Rad.	21891
Manguera de radiador Superior - Tubo a Rad.	21135	Manguera de radiador Inferior - Mot. a Tubo	21891
Manguera de radiador Inferior - Tubo a Rad.	21194	Tensor - Ventilador, Alt. & Toma Fuerza -	38514
International/Navistar 530 Diesel		Tensor - Ventilador & A.A. -	38512
Banda Ventilador, Alt. & Toma Fuerza -	K080760	Polea Tensora - Ventilador & A.A. -	36091
Banda Ventilador & A.A. -	K060478	Polea Tensora - Ventilador, Alt. & Toma Fuerza -	36091
Manguera de radiador Superior - Mot. a Tubo -	SIH250363C	International/Navistar DT466 Diesel	
Manguera de radiador Superior - Tubo a Rad.	21135	Banda Ventilador & Alt. -	K080774
Manguera de radiador Inferior - Tubo a Rad.	21891	Banda A.A. -	K060470
Manguera de radiador Inferior - Mot. a Tubo	21891	Tensor - A.A. -	38511
Tensor - Ventilador, Alt. & Toma Fuerza -	38514	Tensor - Ventilador & Alt. -	38514
Tensor - Ventilador & A.A. -	38512	Polea Tensora - A.A. -	36091
Polea Tensora - Ventilador, Alt. & Toma Fuerza -	36091	Polea Tensora - Ventilador & Alt. -	36091
Polea Tensora - Ventilador & A.A. -	36091	Termostato 190° C/Motor Mecánico	33179
International/Navistar DT466 Diesel		Termostato 180° C/Motor Mecánico	33118
Termostato 180° C/Motor Mecánico	33118	Termostato 190° C/Motor eléctrico	33957
Termostato 190° C/Motor Mecánico	33179		
Termostato 190° C/Motor eléctrico	33957	1999	
2001		Caterpillar C10 Diesel	
Caterpillar C10 Diesel		Termostato 160° -	33576
Banda Ventilador & Alt. -	K080760	Termostato 170° -	33577
Banda A.A. -	9447	Termostato 180° -	33578
Manguera de radiador Inferior - Tubo a Rad. -	CHARTER 2 1/2"	Termostato 190° -	33579
Manguera de radiador Superior - Tubo a Rad. -	CHARTER 2 1/2"	Cummins ISM Diesel	
Manguera de radiador Superior - Mot. a Tubo	21135	Banda Toma Fuerza & A.A. -	TR22485
Manguera de radiador Inferior - Mot. a Tubo	21891	Banda Ventilador C/57 1/2" Banda C.E.	K080570
Termostato 160° -	33576	Banda Ventilador C/56 5/8" Banda C.E.	K080560
Termostato 170° -	33577	Banda Ventilador C/61 1/8" Banda C.E.	K080605
Termostato 190° -	33579	Banda Alt. C/33" Banda C.E.	K050323
Termostato 180° -	33578	Banda Toma Fuerza & Alt. -	K050336
Cummins ISM Diesel		Banda Alt. C/34 1/4" Banda C.E.	K050336
Banda Toma Fuerza & A.A. -	TR22485	Manguera de radiador Inferior - Mot. a Tubo -	SIH250363C
Banda Ventilador -	K080605	Manguera de radiador Superior - Mot. a Tubo	20748
Banda Toma Fuerza & Alt. -	K050336	Manguera de radiador Inferior - Tubo a Rad.	21135
Manguera de radiador Inferior - Mot. a Tubo -	SIH250363C	Manguera de radiador Superior - Tubo a Rad.	24436
Manguera de radiador Superior - Mot. a Tubo -	SIH250363C	Cummins N14 Diesel	
Manguera de radiador Superior - Tubo a Rad.	21135	Banda Ventilador C/53" Banda C.E.	TR28522
Manguera de radiador Inferior - Tubo a Rad.	21891	Banda Ventilador C/47 7/8" Banda C.E.; Banda Opcional	TR28473
Manguera de radiador Inferior - Tubo a Rad.	21135	Banda Ventilador C/47 7/8" Banda C.E.; Banda Recomendada	2/TR28473PB
International/Navistar 530 Diesel		Banda Alt. C/46 3/8" Banda C.E.; Banda Recomendada	2/9463PB
Banda Ventilador, Alt. & Toma Fuerza -	K080760	Banda Alt. C/44 3/8" Banda C.E.	9440
Banda Ventilador & A.A. -	K060478	Banda Alt. C/46 3/8" Banda C.E.; Banda Opcional	9463
Manguera de radiador Superior - Mot. a Tubo -	SIH250363C	Banda A.A. -	9405
Manguera de radiador Superior - Tubo a Rad.	21135	Banda B.A. C/43 1/8" Banda C.E.	K060425
Manguera de radiador Inferior - Tubo a Rad.	21891	Banda B.A. C/44 1/8" Banda C.E.	K060435
Manguera de radiador Inferior - Mot. a Tubo	21891	Termostato 160° -	33576
Tensor - Ventilador, Alt. & Toma Fuerza -	38514	Termostato 170° -	33577
Tensor - Ventilador & A.A. -	38512	Termostato 190° -	33579
Polea Tensora - Ventilador & A.A. -	36091	Termostato 180° -	33578
Polea Tensora - Ventilador, Alt. & Toma Fuerza -	36091	International/Navistar 530 Diesel	
International/Navistar DT466 Diesel		Banda Ventilador, Alt. & Toma Fuerza -	K080760
Termostato 190° C/Motor Mecánico	33179	Banda Ventilador & A.A. -	K060478
Termostato 180° C/Motor Mecánico	33118	Manguera de radiador Superior - Tubo a Rad.	21135
Termostato 190° C/Motor eléctrico	33957	Manguera de radiador Inferior - Mot. a Tubo	21891
2000		Manguera de radiador Inferior - Tubo a Rad.	21891
Caterpillar C10 Diesel		Manguera de radiador Superior - Mot. a Tubo	24436
Banda Ventilador & Alt. -	K080760	Tensor - Ventilador & A.A. -	38512
Banda A.A. -	9447	Tensor - Ventilador, Alt. & Toma Fuerza -	38514
Manguera de radiador Inferior - Tubo a Rad. -	CHARTER 2 1/2"	Polea Tensora - Ventilador & A.A. -	36091
Manguera de radiador Superior - Mot. a Tubo	21135	Polea Tensora - Ventilador, Alt. & Toma Fuerza -	36091
Manguera de radiador Superior - Tubo a Rad.	21135	International/Navistar DT466 Diesel	
Manguera de radiador Inferior - Mot. a Tubo	21891	Banda Ventilador & Alt. -	K080774
Termostato 160° -	33576	Banda A.A. -	K060470
Termostato 170° -	33577	Tensor - Ventilador & Alt. -	38514
Termostato 190° -	33579	Tensor - A.A. -	38511
Termostato 180° -	33578	Polea Tensora - A.A. -	36091
Cummins ISM Diesel		Polea Tensora - Ventilador & Alt. -	36091
Banda Toma Fuerza & A.A. -	TR22485	Termostato 180° C/Motor Mecánico	33118
Banda Ventilador -	K080605	Termostato 190° C/Motor Mecánico	33179
Banda Toma Fuerza & Alt. -	K050336	Termostato 190° C/Motor eléctrico	33957
Manguera de radiador Superior - Mot. a Tubo -	SIH250363C	1998	
Manguera de radiador Inferior - Mot. a Tubo -	SIH250363C	Caterpillar 3406 Diesel	
Manguera de radiador Superior - Tubo a Rad.	21135	Banda Ventilador & Alt. -	K080760

Manguera de radiador Inferior - Tubo a Rad. -	CHARTER 2 1/2"	Banda A.A. -	9463
Manguera de radiador Superior - Mot. a Tubo -	CHARTER 2 1/2"	Manguera de radiador Superior - Mot. a Tubo -	SIH250363C
Manguera de radiador Superior - Tubo a Mot.	21135	Manguera de radiador Superior - Rad. a Tubo	21135
Manguera de radiador Inferior - Mot. a Tubo	21897	Manguera de radiador Inferior - Mot. a Tubo	21135
Termostato 160° -	33576	Manguera de radiador Inferior - Rad. a Tubo	21115
Termostato 170° -	33577	Tensor - Ventilador & Alt. -	38514
Termostato 180° -	33578	Polea Tensora -	36091
Termostato 190° -	33579	Termostato 160° -	33576
Caterpillar C10 Diesel		Termostato 170° -	33577
Banda Ventilador & Alt. -	K080760	Termostato 180° -	33578
Banda A.A. -	9463	Termostato 190° -	33579
Manguera de radiador Inferior - Mot. a Tubo -	CHARTER 2 1/2"	Caterpillar C10 Diesel	
Manguera de radiador Superior - Tubo a Rad.	21135	Termostato 160° -	33576
Manguera de radiador Superior - Mot. a Tubo	21135	Termostato 170° -	33577
Manguera de radiador Inferior - Tubo a Rad.	21891	Termostato 180° -	33578
Termostato 160° -	33576	Termostato 190° -	33579
Termostato 170° -	33577	Cummins L10 Diesel	
Termostato 180° -	33578	Banda A.A. -	TR22485
Termostato 190° -	33579	Banda Ventilador -	K080605
Cummins ISM Diesel		Banda Alt. -	K050323
Banda A.A. -	TR22485	Manguera de radiador Inferior - Tubo a Rad. -	SIH250363C
Banda Ventilador C/61 1/8" Banda C.E.	K080605	Manguera de radiador Inferior - Mot. a Tubo -	SIH250363C
Banda Alt. C/34 1/4" Banda C.E.	K050336	Manguera de radiador Superior - Tubo a Rad. -	SIH250363C
Manguera de radiador Superior - Tubo a Rad. -	SIH250363C	Manguera de radiador Superior - Mot. a Tubo	24436
Manguera de radiador Inferior - Tubo a Tubo -	SIH250363C	Termostato 160° S/ Bajo Flujo de enfriamiento	33576
Manguera Calefacción & Connectors Calefacción de salida -	30T 5/8"	Termostato 170° S/ Bajo Flujo de enfriamiento	33577
Manguera Calefacción & Connectors Toma de Calefacción -	30T 3/4"	Termostato 180° S/ Bajo Flujo de enfriamiento	33579
Manguera de radiador Inferior - Tubo a Rad.	21135	Termostato 180° S/ Bajo Flujo de enfriamiento	33578
Manguera de radiador Superior	21135	Termostato 175° C/Bajo Flujo de enfriamiento	33960
Manguera de radiador Inferior - Mot. a Tubo	24438	Cummins M11 Diesel	
Manguera de radiador Superior - Mot. a Tubo	24436	Banda A.A. -	TR22485
Cummins L10 Diesel		Banda Ventilador -	K080605
Termostato 160° S/ Bajo Flujo de enfriamiento	33576	Banda Alt. -	K050336
Termostato 170° S/ Bajo Flujo de enfriamiento	33577	Manguera de radiador Inferior - Tubo a Tubo -	SIH250363C
Termostato 190° S/ Bajo Flujo de enfriamiento	33579	Manguera Calefacción & Connectors Calefacción de salida -	30T 5/8"
Termostato 180° S/ Bajo Flujo de enfriamiento	33578	Manguera Calefacción & Connectors Toma de Calefacción -	30T 3/4"
Termostato 175° C/Bajo Flujo de enfriamiento	33960	Manguera de radiador Superior - Tubo a Rad.	21135
Cummins N14 Diesel		Manguera de radiador Inferior - Tubo a Rad.	21135
Banda Ventilador C/47 7/8" Banda C.E.; Banda Opcional	TR28473	Manguera de radiador Inferior - Mot. a Tubo	24438
Banda Ventilador C/53" Banda C.E.	TR28522	Manguera de radiador Superior - Mot. a Tubo	24436
Banda Alt. C/46 3/8" Banda C.E.; Banda Recomendada	2/9463PB	Termostato 160° -	33576
Banda Ventilador C/47 7/8" Banda C.E.; Banda Recomendada	2/TR28473PB	Termostato 170° -	33577
Banda A.A. -	9405	Termostato 180° -	33578
Banda Alt. C/46 3/8" Banda C.E.; Banda Opcional	9463	Termostato 190° -	33579
Banda Alt. C/44 3/8" Banda C.E.	9440	Cummins N14 Diesel	
Banda B.A. C/44 1/8" Banda C.E.	K060435	Banda Ventilador C/47 7/8" Banda C.E.; Banda Opcional	TR28473
Banda B.A. C/43 1/8" Banda C.E.	K060425	Banda Ventilador C/47 7/8" Banda C.E.; Banda Recomendada	2/TR28473PB
Manguera de radiador Superior - Mot. a Tubo -	SIH250363C	Banda A.A. -	9405
Manguera de radiador Inferior - Tubo a Rad. -	SIH250363C	Banda Alt. -	9447
Manguera de radiador Superior - Tubo a Rad. -	SIH250363C	Banda B.A. C/6-Banda acanalada	K060435
Manguera de radiador Inferior - Mot. a Tubo -	SIH250363C	Banda B.A. C/4-Banda acanalada	K040425
Termostato 160° -	33576	Manguera de radiador Inferior - Mot. a Tubo -	SIH250363C
Termostato 170° -	33577	Manguera de radiador Inferior - Tubo a Rad. -	SIH250363C
Termostato 180° -	33578	Termostato 160° -	33576
Termostato 190° -	33579	Termostato 170° -	33577
Detroit Diesel Series 50 Diesel		Termostato 180° -	33578
Termostato 190° -	33599	Termostato 190° -	33579
International/Navistar 530 Diesel		Detroit Diesel Series 50 Diesel	
Banda Ventilador, Alt. & Toma Fuerza -	K080760	Termostato 190° -	33599
Banda A.A. -	K060470	International/Navistar 530 Diesel	
Tensor - A.A. -	38511	Banda Ventilador, Alt. & Toma Fuerza C/76 1/4" Banda C.E.	K080760
Tensor - Ventilador, Alt. & Toma Fuerza -	38514	Banda Ventilador, Alt. & Toma Fuerza C/73 1/4" Banda C.E.	K080730
Polea Tensora - Ventilador, Alt. & Toma Fuerza -	36091	Banda Ventilador, Alt. & Toma Fuerza C/72 1/4" Banda C.E.	K080720
International/Navistar DT466 Diesel		Banda A.A. -	K060470
Banda Ventilador & Alt. -	K080774	Manguera de radiador Inferior - Mot. a Tubo -	SIH250363C
Banda A.A. -	K060470	Manguera de radiador Superior - Tubo a Rad. -	SIH250363C
Tensor - A.A. -	38511	Manguera de radiador Inferior - Tubo a Rad. -	SIH250363C
Tensor - Ventilador & Alt. -	38514	Manguera de radiador Superior - Mot. a Tubo	24436
Polea Tensora - A.A. -	36091	Tensor - Ventilador, Alt. & Toma Fuerza -	38514
Polea Tensora - Ventilador & Alt. -	36091	Tensor - A.A. -	38511
Termostato 180° C/Motor Mecánico	33118	Polea Tensora - A.A. -	36091
Termostato 190° C/Motor Mecánico	33179	Polea Tensora - Ventilador, Alt. & Toma Fuerza -	36091
Termostato 190° C/Motor eléctrico	33957	International/Navistar DT466 Diesel	
1997		Banda Alt. C/74 1/2" Banda C.E.	K080745
Caterpillar 3176 Diesel		Banda Alt. C/73" Banda C.E.	K080730
Banda Ventilador & Alt. C/Bendix Westinghouse Ventilador Clutch	K080708	Banda Ventilador & Alt. C/250 H.P. Motor	K080774
Banda Ventilador & Alt. C/Horton, Kysor Ventilador Clutch	K080774	Banda A.A. -	K060470
Banda Ventilador & Alt. C/Schwitzer Ventilador Clutch	K080720	Manguera de radiador Superior - Mot. a Tubo	24436
Banda Ventilador & A.A. -	K080774	Tensor - Ventilador & Alt. -	38514

Tensor - A.A. -	38511	Detroit Diesel 6-Cyl. 12.7 L Diesel	
Polea Tensora - A.A. -	36091	Termostato 190° -	33599
Polea Tensora - Ventilador & Alt. -	36091	Detroit Diesel Series 50 Diesel	
Termostato 180° C/Motor Mecánico	33118	Termostato 190° -	33599
Termostato 190° C/Motor Mecánico	33179	International/Navistar 530 Diesel	
Termostato 190° C/Motor eléctrico	33957	Banda Ventilador, Alt. & Toma Fuerza C/72 1/4" Banda C.E.	K080720
1996		Banda Ventilador, Alt. & Toma Fuerza C/76 1/4" Banda C.E.	K080760
Caterpillar 3176 Diesel		Banda Ventilador, Alt. & Toma Fuerza C/73 1/4" Banda C.E.	K080730
Banda Ventilador & Alt. C/Schwitzer Ventilador Clutch	K080720	Banda A.A. -	K060470
Banda Ventilador & Alt. C/Horton, Kysor Ventilador Clutch	K080774	Manguera de radiador Inferior - Tubo a Rad. -	SIH250363C
Banda Ventilador & A.A. -	K080774	Manguera de radiador Superior - Tubo a Rad. -	SIH250363C
Banda Ventilador & Alt. C/Bendix Westinghouse Ventilador Clutch	K080708	Manguera de radiador Inferior - Mot. a Tubo -	SIH250363C
Banda A.A. -	9463	Manguera de radiador Superior - Mot. a Tubo	24436
Manguera de radiador Superior - Mot. a Tubo -	SIH250363C	Tensor - Ventilador, Alt. & Toma Fuerza -	38514
Manguera de radiador Inferior - Rad. a Tubo	21115	Tensor - A.A. -	38511
Manguera de radiador Inferior - Mot. a Rad.	21135	Polea Tensora - Ventilador, Alt. & Toma Fuerza -	36091
Manguera de radiador Superior - Rad. a Tubo	21135	Polea Tensora - A.A. -	36091
Tensor - Ventilador & Alt. -	38514	International/Navistar DT466 Diesel	
Polea Tensora -	36091	Banda Alt. C/74 1/2" Banda C.E.	K080745
Termostato 160° -	33576	Banda Ventilador & Alt. C/250 H.P. Motor	K080774
Termostato 170° -	33577	Banda Alt. C/73" Banda C.E.	K080730
Termostato 180° -	33578	Banda A.A. -	K060470
Termostato 190° -	33579	Manguera de radiador Superior - Mot. a Tubo	24436
Caterpillar 3406 Diesel		Tensor - Ventilador & Alt. -	38514
Termostato 160° -	33576	Tensor - A.A. -	38511
Termostato 170° -	33577	Polea Tensora - Ventilador & Alt. -	36091
Termostato 180° -	33578	Polea Tensora - A.A. -	36091
Termostato 190° -	33579	Termostato 190° C/Motor Mecánico	33179
Cummins L10 Diesel		Termostato 180° C/Motor Mecánico	33118
Banda A.A. -	TR22485	Termostato 190° C/Motor eléctrico	33957
Banda Ventilador -	K080496	1995	
Banda Alt. -	K050336	Caterpillar 3176 Diesel	
Manguera de radiador Inferior - Mot. a Tubo -	SIH250363C	Banda Ventilador & A.A. -	K080774
Manguera de radiador Inferior - Rad. a Tubo -	SIH250363C	Banda Ventilador & Alt. C/Horton, Kysor Ventilador Clutch	K080774
Manguera de radiador Superior - Mot. a Tubo	21372	Banda Ventilador & Alt. C/Bendix Westinghouse Ventilador Clutch	K080708
Manguera de radiador Superior - Rad. a Tubo	24436	Banda Ventilador & Alt. C/Schwitzer Ventilador Clutch	K080720
Termostato 160° S/ Bajo Flujo de enfriamiento	33576	Banda A.A. -	9463
Termostato 170° S/ Bajo Flujo de enfriamiento	33577	Tensor - Ventilador & Alt. -	38514
Termostato 180° S/ Bajo Flujo de enfriamiento	33578	Polea Tensora - Ventilador & Alt. -	36091
Termostato 190° S/ Bajo Flujo de enfriamiento	33579	Termostato 160° -	33576
Termostato 175° C/Bajo Flujo de enfriamiento	33960	Termostato 170° -	33577
Cummins M11 Diesel		Termostato 180° -	33578
Banda A.A. -	TR22485	Termostato 190° -	33579
Banda Ventilador -	K080605	Cummins L10 Diesel	
Banda Alt. -	K050336	Banda A.A. -	TR22485
Manguera de radiador Inferior - Tubo a Tubo -	SIH250363C	Banda Ventilador -	K080496
Manguera Calefacción & Connectors Toma de Calefacción -	30T 3/4"	Banda Alt. -	K050336
Manguera Calefacción & Connectors Calefacción de salida -	30T 5/8"	Manguera de radiador Inferior - Mot. a Tubo -	SIH250363C
Manguera de radiador Superior - Tubo a Rad.	21135	Manguera de radiador Inferior - Rad. a Tubo -	SIH250363C
Manguera de radiador Inferior - Tubo a Rad.	21135	Manguera de radiador Superior - Mot. a Tubo	21372
Manguera de radiador Inferior - Mot. a Tubo	24438	Manguera de radiador Superior - Rad. a Tubo	24436
Manguera de radiador Superior - Mot. a Tubo	24436	Termostato 160° S/ Bajo Flujo de enfriamiento	33576
Termostato 160° -	33576	Termostato 170° S/ Bajo Flujo de enfriamiento	33577
Termostato 170° -	33577	Termostato 180° S/ Bajo Flujo de enfriamiento	33578
Termostato 180° -	33578	Termostato 190° S/ Bajo Flujo de enfriamiento	33579
Termostato 190° -	33579	Termostato 175° C/Bajo Flujo de enfriamiento	33960
Cummins N14 Diesel		Cummins M11 Diesel	
Banda Ventilador C/Horton Ventilador Clutch; C/B-W Compr. de frenos de a	TR28501	Banda A.A. -	TR22485
Banda Ventilador C/Bendix Ventilador Clutch	TR28522	Banda Ventilador -	K080605
Banda Ventilador C/Horton Ventilador Clutch; S/ Compr.	TR28510	Banda Alt. -	K050336
Banda Ventilador C/Kysor Ventilador Clutch; C/30" Ventilador Dia.	TR28514	Manguera de radiador Inferior - Tubo a Tubo -	SIH250363C
Banda Ventilador C/Kysor Ventilador Clutch; C/28" Ventilador Dia.	TR28522	Manguera Calefacción & Connectors Toma de Calefacción -	30T 3/4"
Banda Ventilador C/Motor de control de paso de tiempo; C/Horton Ventilado	TR28522	Manguera Calefacción & Connectors Calefacción de salida -	30T 5/8"
Banda Ventilador C/Select Motor; C/Horton Ventilador Clutch; Banda Reco	TR28522	Manguera de radiador Inferior - Tubo a Rad.	21135
Banda A.A. a Alt. -	TR22358	Manguera de radiador Superior - Tubo a Rad.	21135
Banda Alt. -	9447	Manguera de radiador Superior - Mot. a Tubo	24436
Banda A.A. C/Eaton A.A. Compr.; C/R134 Refrigerante	9430	Manguera de radiador Inferior - Mot. a Tubo	24438
Banda B.A. C/6-Banda acanalada	K060435	Termostato 160° -	33576
Banda B.A. C/4-Banda acanalada	K040425	Termostato 170° -	33577
Manguera de radiador Superior - Tubo a Rad. -	SIH250363C	Termostato 180° -	33578
Manguera de radiador Inferior - Mot. a Tubo -	SIH250363C	Termostato 190° -	33579
Manguera de radiador Inferior - Tubo a Rad.	21891	Cummins N14 Diesel	
Manguera de radiador Superior - Mot. a Tubo	24436	Banda Ventilador C/Select Motor; C/Horton, Schwitzer Ventilador Clutch; Ba	TR28473
Termostato 160° -	33576	Banda Ventilador C/Bendix Westinghouse Compr.	TR28545
Termostato 170° -	33577	Banda Ventilador C/Motor de control de paso de tiempo; C/Horton, Schwitz	TR28480
Termostato 180° -	33578	Banda Ventilador C/Kysor Ventilador Clutch; C/28" Ventilador Dia.	TR28522
Termostato 190° -	33579	Banda Ventilador C/Kysor Ventilador Clutch; C/30" Ventilador Dia.	TR28514
Detroit Diesel 6-Cyl. 11.1 L Diesel		Banda A.A. a Alt. -	TR22358
Termostato 190° -	33599	Banda Ventilador C/Motor de control de paso de tiempo; C/Horton, Schwitz	2/TR28480PB

Banda Ventilador C/Select Motor; C/Horton, Schwitzer Ventilador Clutch; Ba	2/TR28473PB	Termostato 190° -	33599
Banda A.A. C/Eaton A.A. Compr.; C/R134 Refrigerante	9430	1997	
Banda Alt. -	9447	Caterpillar 3176 Diesel	
Banda B.A. C/6-Banda acanalada	K060435	Termostato 160° -	33576
Banda B.A. C/4-Banda acanalada	K040425	Termostato 170° -	33577
Manguera de radiador Superior - Tubo a Rad. -	SIH250363C	Termostato 190° -	33579
Manguera de radiador Inferior - Mot. a Tubo -	SIH250363C	Termostato 180° -	33578
Manguera de radiador Inferior - Tubo a Rad.	21891	Caterpillar 3406 Diesel	
Manguera de radiador Superior - Mot. a Tubo	24436	Termostato 160° -	33576
Termostato 160° -	33576	Termostato 170° -	33577
Termostato 170° -	33577	Termostato 180° -	33578
Termostato 190° -	33579	Termostato 190° -	33579
Termostato 180° -	33578	Caterpillar C10 Diesel	
Detroit Diesel Series 50 Diesel		Termostato 160° -	33576
Termostato 190° -	33599	Termostato 170° -	33577
International/Navistar 530 Diesel		Termostato 190° -	33579
Banda Ventilador, Alt. & Toma Fuerza C/75" Banda C.E.	K080745	Termostato 180° -	33578
Banda Ventilador, Alt. & Toma Fuerza C/73 1/4" Banda C.E.	K080730	Caterpillar C12 Diesel	
Banda A.A. -	K060470	Termostato 160° -	33576
Manguera de radiador Inferior - Tubo a Rad. -	SIH250363C	Termostato 170° -	33577
Manguera de radiador Inferior - Mot. a Tubo -	SIH250363C	Termostato 190° -	33579
Manguera de radiador Superior - Tubo a Rad. -	SIH250363C	Termostato 180° -	33578
Manguera de radiador Superior - Mot. a Tubo	24436	Caterpillar C12 Diesel	
Tensor - A.A. -	38511	Termostato 160° -	33576
Tensor - Ventilador, Alt. & Toma Fuerza -	38511	Termostato 170° -	33577
Polea Tensora - A.A. -	36091	Termostato 190° -	33579
Polea Tensora - Ventilador, Alt. & Toma Fuerza -	36091	Termostato 180° -	33578
International/Navistar DT466 Diesel		Caterpillar C12 Diesel	
Banda Ventilador & Alt. C/74 1/2" Banda C.E.	K080745	Termostato 160° -	33576
Banda Ventilador & Alt. C/73" Banda C.E.	K080730	Termostato 170° -	33577
Banda A.A. -	K060470	Termostato 190° -	33579
Manguera de radiador Superior - Rad. a Tubo -	SIH250363C	Termostato 180° -	33578
Manguera de radiador Inferior - Mot. a Tubo -	SIH250363C	Cummins L10 Diesel	
Manguera Calefacción & Connectors Toma de Calefacción -	30T 3/4"	Banda A.A. -	TR22485
Manguera Calefacción & Connectors Calefacción de salida -	35B 3/8"	Banda Ventilador -	K080570
Manguera de radiador Inferior - Rad. a Tubo	20987	Banda Alt. -	K050336
Manguera de radiador Superior - Mot. a Rad.	22101	Manguera de radiador Inferior - Tubo a Rad. -	SIH250363C
Manguera de radiador Superior - Mot. a Tubo	24436	Manguera de radiador Inferior - Mot. a Tubo -	SIH250363C
Tensor - Ventilador & Alt. -	38514	Manguera de radiador Superior - Tubo a Rad. -	SIH250363C
Tensor - A.A. -	38511	Manguera de radiador Superior - Mot. a Tubo	24436
Polea Tensora - Ventilador & Alt. -	36091	Termostato 160° S/ Bajo Flujo de enfriamiento	33576
Polea Tensora - A.A. -	36091	Termostato 170° S/ Bajo Flujo de enfriamiento	33577
Termostato 190° C/Motor Mecánico	33179	Termostato 180° S/ Bajo Flujo de enfriamiento	33578
Termostato 180° C/Motor Mecánico	33118	Termostato 190° S/ Bajo Flujo de enfriamiento	33579
Termostato 190° C/Motor eléctrico	33957	Termostato 175° C/Bajo Flujo de enfriamiento	33960
8200		Cummins M11 Diesel	
1998		Banda A.A. -	TR22485
Caterpillar 3406 Diesel		Banda Ventilador -	K080605
Termostato 160° -	33576	Banda Alt. -	K050336
Termostato 170° -	33577	Manguera de radiador Inferior - Mot. a Tubo -	SIH250363C
Termostato 190° -	33579	Manguera de radiador Superior - Tubo a Rad.	21135
Termostato 180° -	33578	Manguera de radiador Inferior - Tubo a Rad.	21135
Caterpillar C10 Diesel		Manguera de radiador Superior - Mot. a Tubo	24436
Termostato 160° -	33576	Termostato 160° -	33576
Termostato 170° -	33577	Termostato 170° -	33577
Termostato 190° -	33579	Termostato 190° -	33579
Termostato 180° -	33578	Termostato 180° -	33578
Cummins ISM Diesel		Cummins N14 Diesel	
Banda A.A. -	TR22485	Banda Ventilador C/47 7/8" Banda C.E.; Banda Opcional	TR28473
Banda Ventilador -	K080605	Banda Ventilador C/47 7/8" Banda C.E.; Banda Recomendada	2/TR28473PB
Banda Alt. -	K050336	Banda Alt. -	9447
Manguera de radiador Inferior - Mot. a Tubo -	SIH250363C	Banda A.A. -	9405
Manguera de radiador Superior - Tubo a Rad.	21135	Banda B.A. C/4-Banda acanalada	K040425
Manguera de radiador Inferior - Tubo a Rad.	21135	Banda B.A. C/6-Banda acanalada	K060435
Manguera de radiador Superior - Mot. a Tubo	24436	Manguera de radiador Inferior - Tubo a Rad. -	SIH250363C
Cummins N14 Diesel		Manguera de radiador Inferior - Mot. a Tubo -	SIH250363C
Banda Ventilador C/47 7/8" Banda C.E.; Banda Opcional	TR28473	Termostato 160° -	33576
Banda Ventilador C/47 7/8" Banda C.E.; Banda Recomendada	2/TR28473PB	Termostato 170° -	33577
Banda A.A. -	9405	Termostato 190° -	33579
Banda Alt. -	9447	Termostato 180° -	33578
Banda B.A. C/6-Banda acanalada	K060435	Detroit Diesel Series 50 Diesel	
Banda B.A. C/4-Banda acanalada	K040425	Termostato 190° -	33599
Manguera de radiador Inferior - Tubo a Rad. -	SIH250363C	Detroit Diesel Series 60 Diesel	
Manguera de radiador Inferior - Mot. a Tubo -	SIH250363C	Termostato 190° -	33599
Manguera de radiador Superior - Tubo a Rad. -	SIH250363C	International/Navistar 530 Diesel	
Manguera de radiador Superior - Mot. a Tubo	24436	Banda Ventilador, Alt. & Toma Fuerza C/73 1/4" Banda C.E.	K080730
Tensor - A.A. -	38511	Banda Ventilador, Alt. & Toma Fuerza C/76 1/4" Banda C.E.	K080760
Tensor - Ventilador, Alt. & Toma Fuerza -	38514	Banda Ventilador, Alt. & Toma Fuerza C/72 1/4" Banda C.E.	K080720
Polea Tensora - Ventilador, Alt. & Toma Fuerza -	36091	Banda A.A. -	K060470
Polea Tensora - A.A. -	36091	Manguera de radiador Inferior - Tubo a Rad. -	SIH250363C
International/Navistar DT466 Diesel		Manguera de radiador Inferior - Mot. a Tubo -	SIH250363C
Bandas de transmisión - Serpentin C/72 1/4" Banda O.C.	K080720	Manguera de radiador Superior - Tubo a Rad. -	SIH250363C
		Manguera de radiador Superior - Mot. a Tubo	24436

Bandas de transmisión - Serpentin C/76 1/4" Banda O.C.	K080760	Banda Ventilador, Alt. & Toma Fuerza C/76 1/4" Banda C.E.	K080760
Bandas de transmisión - Serpentin C/73 1/4" Banda O.C.	K080730	Banda Ventilador, Alt. & Toma Fuerza C/73 1/4" Banda C.E.	K080730
Banda A.A. -	K060470	Banda Ventilador, Alt. & Toma Fuerza C/72 1/4" Banda C.E.	K080720
Manguera de radiador Inferior - Mot. a Tubo -	SIH250363C	Banda A.A. -	K060470
Manguera de radiador Superior - Tubo a Rad. -	SIH250363C	Manguera de radiador Superior - Tubo a Rad. -	SIH250363C
Manguera de radiador Inferior - Tubo a Rad. -	SIH250363C	Manguera de radiador Inferior - Mot. a Tubo -	SIH250363C
Manguera de radiador Superior - Mot. a Tubo	24436	Manguera de radiador Inferior - Tubo a Rad. -	SIH250363C
Tensor - Ventilador, Alt. & Toma Fuerza -	38514	Manguera de radiador Superior - Mot. a Tubo	24436
Tensor - A.A. -	38511	Tensor - A.A. -	38511
Polea Tensora - A.A. -	36091	Tensor - Ventilador, Alt. & Toma Fuerza -	38514
Polea Tensora - Ventilador, Alt. & Toma Fuerza -	36091	Polea Tensora - Ventilador, Alt. & Toma Fuerza -	36091
Termostato 190° C/Motor Mecánico	33179	Polea Tensora - A.A. -	36091
Termostato 180° C/Motor Mecánico	33118		
Termostato 190° C/Motor eléctrico	33957		
1996		1995	
Caterpillar 3176 Diesel		Caterpillar 3176 Diesel	
Termostato 160° -	33576	Termostato 160° -	33576
Termostato 170° -	33577	Termostato 170° -	33577
Termostato 180° -	33578	Termostato 190° -	33579
Termostato 190° -	33579	Termostato 180° -	33578
Caterpillar 3406 Diesel		Caterpillar 3406 Diesel	
Termostato 160° -	33576	Termostato 160° -	33576
Termostato 170° -	33577	Termostato 170° -	33577
Termostato 180° -	33578	Termostato 190° -	33579
Termostato 190° -	33579	Termostato 180° -	33578
Cummins L10 Diesel		Cummins L10 Diesel	
Banda A.A. -	TR22485	Banda A.A. -	TR22485
Banda Ventilador -	K080570	Banda Ventilador -	K080570
Banda Alt. -	K050336	Banda Alt. -	K050336
Manguera de radiador Superior - Tubo a Rad. -	SIH250363C	Manguera de radiador Inferior - Tubo a Rad. -	SIH250363C
Manguera de radiador Inferior - Mot. a Tubo -	SIH250363C	Manguera de radiador Superior - Tubo a Rad. -	SIH250363C
Manguera de radiador Inferior - Tubo a Rad. -	SIH250363C	Manguera de radiador Inferior - Mot. a Tubo -	SIH250363C
Manguera de radiador Superior - Mot. a Tubo	24436	Manguera de radiador Superior - Mot. a Tubo	24436
Termostato 160° S/ Bajo Flujo de enfriamiento	33576	Termostato 160° S/ Bajo Flujo de enfriamiento	33576
Termostato 170° S/ Bajo Flujo de enfriamiento	33577	Termostato 170° S/ Bajo Flujo de enfriamiento	33577
Termostato 190° S/ Bajo Flujo de enfriamiento	33579	Termostato 180° S/ Bajo Flujo de enfriamiento	33578
Termostato 180° S/ Bajo Flujo de enfriamiento	33578	Termostato 190° S/ Bajo Flujo de enfriamiento	33579
Termostato 175° C/Bajo Flujo de enfriamiento	33960	Termostato 175° C/Bajo Flujo de enfriamiento	33960
Cummins M11 Diesel		Cummins M11 Diesel	
Banda A.A. -	TR22485	Banda A.A. -	TR22485
Banda Ventilador -	K080605	Banda Ventilador -	K080605
Banda Alt. -	K050336	Banda Alt. -	K050336
Manguera de radiador Superior - Mot. a Tubo -	SIH250363C	Manguera de radiador Inferior - Tubo a Tubo -	SIH250363C
Manguera de radiador Inferior - Tubo a Tubo -	SIH250363C	Manguera Calefacción & Connectors Calefacción de salida -	30T 5/8"
Manguera de radiador Inferior - Mot. a Tubo -	SIH250363C	Manguera Calefacción & Connectors Toma de Calefacción -	30T 3/4"
Manguera Calefacción & Connectors Toma de Calefacción -	30T 3/4"	Manguera de radiador Inferior - Tubo a Rad.	21135
Manguera Calefacción & Connectors Calefacción de salida -	30T 5/8"	Manguera de radiador Superior - Tubo a Rad.	21135
Manguera de radiador Superior - Tubo a Rad.	21135	Manguera de radiador Superior - Mot. a Tubo	24436
Manguera de radiador Inferior - Tubo a Rad.	21135	Manguera de radiador Inferior - Mot. a Tubo	24438
Termostato 160° -	33576	Termostato 160° -	33576
Termostato 170° -	33577	Termostato 170° -	33577
Termostato 190° -	33579	Termostato 180° -	33578
Termostato 180° -	33578	Termostato 190° -	33579
Cummins N14 Diesel		Cummins N14 Diesel	
Banda Ventilador C/Kysor Ventilador Clutch; C/28" Ventilador Dia.	TR28522	Banda Ventilador C/Celect Motor; C/Horton, Schwitzer Ventilador Clutch; Ba	TR28473
Banda Ventilador C/Kysor Ventilador Clutch; C/30" Ventilador Dia.	TR28514	Banda Ventilador C/Kysor Ventilador Clutch; C/30" Ventilador Dia.	TR28514
Banda Ventilador C/Bendix Ventilador Clutch	TR28522	Banda Ventilador C/Kysor Ventilador Clutch; C/28" Ventilador Dia.	TR28522
Banda Ventilador C/Celect Motor; C/Horton Ventilador Clutch	TR28522	Banda Ventilador C/Bendix Westinghouse Compr.	TR28545
Banda Ventilador C/Motor de control de paso de tiempo; C/Horton Ventilado	TR28522	Banda A.A. a Alt. -	TR22358
Banda A.A. a Alt. -	TR22358	Banda Ventilador C/Motor de control de paso de tiempo; C/Horton, Schwitz	TR28480
Banda Ventilador C/Horton Ventilador Clutch; C/B-W Compr. de frenos de a	TR28501	Banda Ventilador C/Celect Motor; C/Horton, Schwitzer Ventilador Clutch; Ba	2/TR28473PB
Banda Ventilador C/Horton Ventilador Clutch; S/ Compr.	TR28510	Banda Ventilador C/Motor de control de paso de tiempo; C/Horton, Schwitz	2/TR28480PB
Banda Alt. -	9447	Banda A.A. C/Eaton A.A. Compr.; C/R134 Refrigerante	9430
Banda A.A. C/Eaton A.A. Compr.; C/R134 Refrigerante	9430	Banda Alt. -	9447
Banda B.A. C/6-Banda acanalada	K060435	Banda B.A. C/4-Banda acanalada	K040425
Banda B.A. C/4-Banda acanalada	K040425	Banda B.A. C/6-Banda acanalada	K060435
Manguera de radiador Superior - Tubo a Rad. -	SIH250363C	Manguera de radiador Superior - Tubo a Rad. -	SIH250363C
Manguera de radiador Inferior - Mot. a Tubo -	SIH250363C	Manguera de radiador Inferior - Mot. a Tubo -	SIH250363C
Manguera de radiador Inferior - Tubo a Rad.	21891	Manguera de radiador Inferior - Tubo a Rad.	21891
Manguera de radiador Superior - Mot. a Tubo	24436	Manguera de radiador Superior - Mot. a Tubo	24436
Termostato 160° -	33576	Termostato 160° -	33576
Termostato 170° -	33577	Termostato 170° -	33577
Termostato 190° -	33579	Termostato 180° -	33578
Termostato 180° -	33578	Termostato 190° -	33579
Detroit Diesel 6-Cyl. 11.1 L Diesel		Detroit Diesel 6-Cyl. 11.1 L Diesel	
Termostato 190° -	33599	Banda Ventilador -	K100640
Detroit Diesel 6-Cyl. 12.7 L Diesel		Banda Alt. Banda Recomendada	2/9313PB
Termostato 190° -	33599	Banda Alt. Banda Opcional	9313
International/Navistar 530 Diesel		Banda A.A. -	K060520
		Manguera de radiador Superior - Tubo a Rad. -	SIH250363C
		Manguera de radiador Inferior - Tubo a Rad. -	SIH250363C

Manguera de radiador Superior - Mot. a Tubo -	SIH250363C	Termostato 160° -	33576
Manguera de radiador Inferior - Mot. a Tubo	21891	Termostato 170° -	33577
Tensor - Ventilador -	38511	Termostato 190° -	33579
Polea Tensora - Ventilador -	36091	Termostato 180° -	33578
Termostato 190° -	33599		
Detroit Diesel 6-Cyl. 12.7 L Diesel		Caterpillar C13 Diesel	
Banda Ventilador -	K100640	Banda Ventilador, Alt. & A.A. -	K080944
Banda Alt. Banda Recomendada	2/9313PB	Manguera de radiador Superior - Mot. a Tubo -	SIH250363C
Banda Alt. Banda Opcional	9313	Manguera de radiador Superior - Rad. a Tubo	21135
Banda A.A. -	K060500	Manguera de radiador Inferior - Mot. a Tubo	21135
Manguera de radiador Superior - Tubo a Rad. -	SIH250363C	Manguera de radiador Inferior - Rad. a Tubo	21135
Manguera de radiador Inferior - Tubo a Rad. -	SIH250363C	Tensor - Ventilador, Alt. & A.A. -	38590
Manguera de radiador Superior - Mot. a Tubo -	SIH250363C	Polea guía - ranurada -	36093
Manguera de radiador Inferior - Mot. a Tubo	21891	Termostato 160° -	33576
Tensor - Ventilador -	38511	Termostato 170° -	33577
Polea Tensora - Ventilador -	36091	Termostato 190° -	33579
Termostato 190° -	33599	Termostato 180° -	33578
		Cummins ISM Diesel	
8500		Banda Ventilador & Alt. -	K080694
2007		Banda Toma Fuerza & A.A. -	K060516
International/Navistar HT570 Diesel		Manguera de radiador Superior - Mot. a Tubo -	SIH250363C
Manguera de radiador Superior - Mot. a Rad.	21115	Manguera de radiador Superior - Tubo a Rad. -	SIH250363C
Tensor - Ventilador, Alt. & A.A. -	38620	Manguera de radiador Inferior - Mot. a Tubo -	SIH250363C
		Manguera de radiador Inferior - Tubo a Rad.	21891
2006		Tensor - Toma Fuerza & A.A. -	38505
International/Navistar DT570 Diesel		Tensor - Ventilador & Alt. -	38622
Manguera de radiador Superior - Mot. a Rad.	21115	Polea Tensora - A.A. -	36091
Tensor - Ventilador, Alt. & A.A. -	38620		
		2006	
2005		Caterpillar C11 Diesel	
International/Navistar 530 Diesel		Banda Ventilador, Alt. & A.A. -	K080944
Banda Ventilador & Alt. -	K080685	Manguera de radiador Inferior - Mot. a Tubo -	SIH250363C
Banda Ventilador a A.A. -	K060490	Manguera de radiador Superior - Rad. a Tubo -	SIH250363C
Tensor - Ventilador & Alt. -	38514	Manguera de radiador Superior - Mot. a Tubo	21135
Tensor - Ventilador a A.A. -	38511	Manguera de radiador Inferior - Rad. a Tubo	21891
Polea Tensora - Ventilador & Alt. -	36091	Tensor - Ventilador, Alt. & A.A. -	38590
Polea Tensora - Ventilador a A.A. -	36091	Termostato 160° -	33576
INTERNATIONAL/NAVISTAR DT570 DI		Termostato 170° -	33577
Serpentin Banda Micro-V, Vent., Alt. y A.A. -	K080922	Termostato 180° -	33578
		Termostato 190° -	33579
International/Navistar HT570 Diesel		Caterpillar C13 Diesel	
Tensor - Ventilador, Alt. & A.A. -	38620	Banda Ventilador, Alt. & A.A. -	K080944
		Manguera de radiador Inferior - Mot. a Tubo -	SIH250363C
2004		Manguera de radiador Superior - Rad. a Tubo -	SIH250363C
International/Navistar 530 Diesel		Manguera de radiador Superior - Mot. a Tubo	21135
Banda Ventilador & Alt. -	K080685	Manguera de radiador Inferior - Rad. a Tubo	21891
Banda Ventilador a A.A. -	K060490	Tensor - Ventilador, Alt. & A.A. -	38590
Tensor - Ventilador a A.A. -	38511	Polea guía - ranurada -	36093
Tensor - Ventilador & Alt. -	38514	Termostato 160° -	33576
Polea Tensora - Ventilador & Alt. -	36091	Termostato 170° -	33577
Polea Tensora - Ventilador a A.A. -	36091	Termostato 180° -	33578
		Termostato 190° -	33579
2003		Cummins ISM Diesel	
International/Navistar 530 Diesel		Banda Ventilador & Alt. -	K080694
Banda Ventilador & Alt. -	K080685	Banda Toma Fuerza & A.A. -	K060516
Banda Ventilador a A.A. -	K060490	Manguera de radiador Superior - Mot. a Tubo -	SIH250363C
Tensor - Ventilador & Alt. -	38514	Manguera de radiador Superior - Tubo a Rad. -	SIH250363C
Tensor - Ventilador a A.A. -	38511	Manguera de radiador Inferior - Mot. a Tubo -	SIH250363C
Polea Tensora - Ventilador & Alt. -	36091	Manguera de radiador Inferior - Tubo a Rad.	21891
Polea Tensora - Ventilador a A.A. -	36091	Tensor - Toma Fuerza & A.A. -	38505
		Tensor - Ventilador & Alt. -	38622
2002		Polea Tensora - A.A. -	36091
International/Navistar 530 Diesel			
Banda Ventilador & Alt. -	K080685	2005	
Banda Ventilador a A.A. -	K060490	Caterpillar C11 Diesel	
Tensor - Ventilador a A.A. -	38511	Banda Ventilador, Alt. & A.A. -	K080944
Tensor - Ventilador & Alt. -	38514	Manguera de radiador Inferior - Mot. a Tubo -	SIH250363C
Polea Tensora - Ventilador & Alt. -	36091	Manguera de radiador Superior - Mot. a Tubo	21135
Polea Tensora - Ventilador a A.A. -	36091	Manguera de radiador Superior - Rad. a Tubo	21135
		Manguera de radiador Inferior - Rad. a Tubo	21891
International/Navistar DT466 Diesel		Tensor - Ventilador, Alt. & A.A. -	38590
Termostato 190° C/Motor Mecánico	33179	Termostato 160° -	33576
Termostato 180° C/Motor Mecánico	33118	Termostato 170° -	33577
Termostato 190° C/Motor eléctrico	33957	Termostato 180° -	33578
		Termostato 190° -	33579
8600		Caterpillar C13 Diesel	
2007		Banda Ventilador, Alt. & A.A. -	K080944
Caterpillar C11 Diesel		Manguera de radiador Inferior - Mot. a Tubo -	SIH250363C
Banda Ventilador, Alt. & A.A. -	K080944	Manguera de radiador Superior - Mot. a Tubo	21135
Manguera de radiador Superior - Mot. a Tubo -	SIH250363C	Manguera de radiador Superior - Rad. a Tubo	21135
Manguera de radiador Superior - Rad. a Tubo	21135	Manguera de radiador Inferior - Rad. a Tubo	21891
Manguera de radiador Inferior - Mot. a Tubo	21135	Tensor - Ventilador, Alt. & A.A. -	38590
Manguera de radiador Inferior - Rad. a Tubo	21135	Termostato 160° -	33576
Tensor - Ventilador, Alt. & A.A. -	38590	Termostato 170° -	33577
		Termostato 180° -	33578
		Termostato 190° -	33579

Tensor - Ventilador, Alt. & A.A. -	38590	Tensor - Toma Fuerza & A.A. -	38505
Polea guía - ranurada -	36093	Tensor - Ventilador & Alt. -	38521
Termostato 160° -	33576	Polea Tensora - A.A. -	36091
Termostato 170° -	33577		
Termostato 180° -	33578	2003	
Termostato 190° -	33579	Caterpillar C10 Diesel	
Cummins ISM Diesel		Banda Ventilador & Alt. -	K080859
Banda Ventilador & Alt. -	K080694	Banda Ventilador a A.A. -	K060586
Banda Toma Fuerza & A.A. -	K060516	Manguera de radiador Inferior - Mot. a Tubo -	SIH250363C
Manguera de radiador Superior - Tubo a Rad. -	SIH250363C	Manguera de radiador Superior - Tubo a Rad. -	21135
Manguera de radiador Inferior - Mot. a Tubo -	SIH250363C	Manguera de radiador Superior - Mot. a Tubo -	21135
Manguera de radiador Superior - Mot. a Tubo -	SIH250363C	Manguera de radiador Inferior - Tubo a Rad. -	21891
Manguera de radiador Inferior - Tubo a Rad. -	21891	Tensor - Ventilador & Alt. -	38506
Tensor - Toma Fuerza & A.A. -	38505	Tensor - Ventilador a A.A. -	38507
Tensor - Ventilador & Alt. -	38622	Polea guía - Ventilador & Alt. C/Polea Loca Plana -	36091
Polea Tensora - A.A. -	36091	Polea Tensora - Ventilador & Alt. -	36091
International/Navistar HT570 Diesel		Polea Tensora - Ventilador a A.A. -	36091
Tensor - Ventilador, Alt. & A.A. -	38620	Termostato 160° -	33576
		Termostato 170° -	33577
		Termostato 180° -	33578
		Termostato 190° -	33579
2004		Caterpillar C12 Diesel	
Caterpillar C10 Diesel		Banda Ventilador & Alt. -	K080859
Banda Ventilador & Alt. -	K080859	Banda Ventilador a A.A. -	K060586
Banda Ventilador a A.A. -	K060586	Manguera de radiador Inferior - Mot. a Tubo -	SIH250363C
Manguera de radiador Inferior - Mot. a Tubo -	SIH250363C	Manguera de radiador Superior - Mot. a Tubo -	21135
Manguera de radiador Superior - Mot. a Tubo -	SIH250363C	Manguera de radiador Superior - Tubo a Rad. -	21135
Manguera de radiador Superior - Tubo a Rad. -	21135	Manguera de radiador Inferior - Tubo a Rad. -	21891
Manguera de radiador Inferior - Tubo a Rad. -	21891	Tensor - Ventilador & Alt. -	38506
Tensor - Ventilador & Alt. -	38506	Tensor - Ventilador a A.A. -	38507
Tensor - Ventilador a A.A. -	38507	Polea guía - Ventilador & Alt. C/Polea Loca Plana -	36091
Polea Tensora - Ventilador a A.A. -	36091	Polea Tensora - Ventilador a A.A. -	36091
Polea Tensora - Ventilador & Alt. -	36091	Polea Tensora - Ventilador & Alt. -	36091
Polea guía - Ventilador & Alt. C/Polea Loca Plana -	36091	Termostato 160° -	33576
Termostato 160° -	33576	Termostato 170° -	33577
Termostato 170° -	33577	Termostato 180° -	33578
Termostato 180° -	33578	Termostato 190° -	33579
Termostato 190° -	33579	Cummins ISM Diesel	
Caterpillar C11 Diesel		Banda Ventilador & Alt. -	K080694
Banda Ventilador, Alt. & A.A. -	K080944	Banda Toma Fuerza & A.A. -	K060516
Manguera de radiador Inferior -	SIH250363C	Manguera de radiador Superior - Tubo a Rad. -	SIH250363C
Manguera de radiador Superior - Rad. a Tubo -	21135	Manguera de radiador Inferior - Mot. a Tubo -	SIH250363C
Manguera de radiador Superior - Mot. a Tubo -	21135	Manguera de radiador Inferior - Tubo a Rad. -	21891
Tensor - Ventilador, Alt. & A.A. -	38590	Manguera de radiador Superior - Mot. a Tubo -	24436
Termostato 160° -	33576	Tensor - Toma Fuerza & A.A. -	38505
Termostato 170° -	33577	Tensor - Ventilador & Alt. -	38521
Termostato 180° -	33578	Polea Tensora - A.A. -	36091
Termostato 190° -	33579		
Caterpillar C12 Diesel		2002	
Banda Ventilador & Alt. -	K080859	Caterpillar C10 Diesel	
Banda Ventilador a A.A. -	K060586	Termostato 160° -	33576
Manguera de radiador Superior - Mot. a Tubo -	SIH250363C	Termostato 170° -	33577
Manguera de radiador Inferior - Mot. a Tubo -	SIH250363C	Termostato 180° -	33578
Manguera de radiador Superior - Tubo a Rad. -	21135	Termostato 190° -	33579
Manguera de radiador Inferior - Tubo a Rad. -	21891	Caterpillar C12 Diesel	
Tensor - Ventilador a A.A. -	38507	Termostato 160° -	33576
Tensor - Ventilador & Alt. -	38506	Termostato 170° -	33577
Polea guía - Ventilador & Alt. C/Polea Loca Plana -	36091	Termostato 180° -	33578
Polea Tensora - Ventilador a A.A. -	36091	Termostato 190° -	33579
Polea Tensora - Ventilador & Alt. -	36091	9000 SERIES	
Termostato 160° -	33576	2004	
Termostato 170° -	33577	CUMMINS ISM DIESEL	
Termostato 180° -	33578	Serpentin Banda Micro-V, Vent. -	K080740
Termostato 190° -	33579	Serpentin Banda Micro-V, Toma de Fuerza y A.A. -	K060516
Caterpillar C13 Diesel		Manguera superior Rad. a Tubo -	21135
Banda Ventilador, Alt. & A.A. -	K080944	Manguera superior ; Recta; Motor a Tubo -	CHARTER 2 1/2"
Manguera de radiador Inferior -	SIH250363C	Manguera inferior Recta, Motor a Tubo -	CHARTER 2 1/2"
Manguera de radiador Superior - Rad. a Tubo -	21135	Manguera inferior Rad a Tubo -	21891
Manguera de radiador Superior - Mot. a Tubo -	21135	Tensor - Toma de Fuerza y A.A. -	38521
Tensor - Ventilador, Alt. & A.A. -	38590	CUMMINS ISX DIESEL	
Polea guía - ranurada -	36093	Serpentin Banda Micro-V, Vent. y Alt. -	K120979
Termostato 160° -	33576	Serpentin Banda Micro-V, A.A. -	K060637
Termostato 170° -	33577	Manguera superior Rad. a Tubo -	21135
Termostato 180° -	33578	Manguera superior Motor a Tubo -	21135
Termostato 190° -	33579	Manguera inferior Recta, Motor a Tubo -	CHARTER 2 1/2"
Cummins ISM Diesel		Manguera inferior Rad a Tubo -	CHARTER 2 1/2"
Banda Ventilador & Alt. -	K080694		
Banda Toma Fuerza & A.A. -	K060516	9100	
Manguera de radiador Superior - Tubo a Rad. -	SIH250363C	1999	
Manguera de radiador Superior - Mot. a Tubo -	SIH250363C	Caterpillar C10 Diesel	
Manguera de radiador Inferior - Mot. a Tubo -	SIH250363C		
Manguera de radiador Inferior - Tubo a Rad. -	21891		

Banda Ventilador & Alt. -	K080733	Manguera de radiador Superior - Tubo a Rad. -	SIH250363C
Banda Ventilador & A.A. Banda Recomendada	2/9463PB	Manguera de radiador Inferior - Rad. a Tubo	21135
Banda Ventilador & A.A. Banda Opcional	9463	Manguera de radiador Superior - Mot. a Tubo	21135
Manguera de radiador Superior - Tubo a Rad. -	SIH250363C	Manguera de radiador Inferior - Mot. a Tubo	21891
Manguera de radiador Inferior - Rad. a Tubo	21135	Termostato 160° -	33576
Manguera de radiador Superior - Mot. a Tubo	21135	Termostato 170° -	33577
Manguera de radiador Inferior - Mot. a Tubo	21891	Termostato 190° -	33579
Termostato 160° -	33576	Termostato 180° -	33578
Termostato 170° -	33577	Cummins M11 Diesel	
Termostato 180° -	33578	Termostato 160° -	33576
Termostato 190° -	33579	Termostato 170° -	33577
Caterpillar C12 Diesel		Termostato 180° -	33578
Banda Ventilador & Alt. -	K080733	Termostato 190° -	33579
Banda Ventilador & A.A. Banda Recomendada	2/9463PB	Cummins N14 Diesel	
Banda Ventilador & A.A. Banda Opcional	9463	Banda Ventilador -	K100510
Manguera de radiador Superior - Tubo a Rad. -	SIH250363C	Banda Alt. Banda Recomendada	2/9447PB
Manguera de radiador Superior - Mot. a Tubo	21135	Banda A.A. -	9405
Manguera de radiador Inferior - Rad. a Tubo	21135	Banda Alt. Banda Opcional	9447
Manguera de radiador Inferior - Mot. a Tubo	21891	Banda B.A. -	K060415
Termostato 160° -	33576	Manguera de radiador Superior - Mot. a Tubo -	SIH250363C
Termostato 170° -	33577	Manguera de radiador Inferior - Mot. a Tubo -	SIH250363C
Termostato 190° -	33579	Manguera de radiador Inferior - Tubo a Rad. -	SIH250363C
Termostato 180° -	33578	Manguera de radiador Superior - Tubo a Rad. -	SIH250363C
Cummins ISM Diesel		Termostato 160° -	33576
Banda Ventilador -	K080465	Termostato 170° -	33577
Banda Alt. -	K050336	Termostato 180° -	33578
Cummins N14 Diesel		Termostato 190° -	33579
Banda Ventilador -	K100465	Detroit Diesel Series 60 Diesel	
Banda Alt. Banda Recomendada	2/9447PB	Banda Ventilador -	K100570
Banda Alt. Banda Opcional	9447	Banda Alt. Banda Recomendada	2/9313PB
Banda Toma Fuerza & A.A. -	9405	Banda Alt. Banda Opcional	9313
Banda B.A. -	K060415	Banda A.A. -	K060490
Manguera de radiador Superior - Mot. a Tubo -	SIH250363C	Banda Alt. C/V-Banda de trans. acanalada	K060455
Manguera de radiador Inferior - Mot. a Tubo -	SIH250363C	Manguera de radiador Inferior - Mot. a Tubo -	SIH250363C
Manguera de radiador Superior - Tubo a Rad.	21135	Manguera de radiador Superior - Mot. a Tubo -	SIH250363C
Manguera de radiador Inferior - Tubo a Rad.	21135	Manguera de radiador Superior - Tubo a Rad. -	SIH250363C
Termostato 160° -	33576	Manguera de radiador Inferior - Tubo a Rad. -	SIH250363C
Termostato 170° -	33577	Tensor - Ventilador -	38519
Termostato 180° -	33578	Polea Tensora - Ventilador -	36092
Termostato 190° -	33579	Termostato 190° -	33599
Detroit Diesel Series 60 Diesel		9100i	
Banda Ventilador -	K100570	2003	
Banda Alt. -	K060455	Caterpillar C10 Diesel	
Banda A.A. -	K060490	Banda Ventilador & Alt. -	K080733
Manguera de radiador Inferior - Tubo a Rad. -	SIH250363C	Banda Ventilador & A.A. Banda Recomendada	2/9463PB
Manguera de radiador Inferior - Mot. a Tubo -	SIH250363C	Banda Ventilador & A.A. Banda Opcional	9463
Manguera de radiador Superior - Tubo a Rad.	21135	Manguera de radiador Superior - Tubo a Rad. -	SIH250363C
Manguera de radiador Superior - Mot. a Tubo	21891	Manguera de radiador Superior - Mot. a Tubo	21135
Tensor - Ventilador -	38529	Manguera de radiador Inferior - Rad. a Tubo	21135
Polea Tensora - Ventilador -	36092	Manguera de radiador Inferior - Mot. a Tubo	21891
Termostato 190° -	33599	Termostato 160° -	33576
1998		Termostato 170° -	33577
Caterpillar 3406 Diesel		Termostato 190° -	33579
Banda Ventilador & Alt. -	K100771	Termostato 180° -	33578
Banda Ventilador a A.A. -	K060500	Caterpillar C12 Diesel	
Manguera de radiador Superior - Mot. a Tubo -	SIH250363C	Banda Ventilador & Alt. -	K080733
Manguera de radiador Inferior - Tubo a Rad. -	SIH250363C	Banda Ventilador & A.A. Banda Recomendada	2/9463PB
Manguera de radiador Superior - Tubo a Rad. -	SIH250363C	Banda Ventilador & A.A. Banda Opcional	9463
Manguera de radiador Inferior - Mot. a Tubo -	SIH300363C	Manguera de radiador Superior - Tubo a Rad. -	SIH250363C
Termostato 160° -	33576	Manguera de radiador Inferior - Rad. a Tubo	21135
Termostato 170° -	33577	Manguera de radiador Superior - Mot. a Tubo	21135
Termostato 190° -	33579	Manguera de radiador Inferior - Mot. a Tubo	21891
Termostato 180° -	33578	Termostato 160° -	33576
Caterpillar C10 Diesel		Termostato 170° -	33577
Banda Ventilador & Alt. -	K080733	Termostato 180° -	33578
Banda Ventilador & A.A. Banda Recomendada	2/9463PB	Termostato 190° -	33579
Banda Ventilador & A.A. Banda Opcional	9463	Cummins ISM Diesel	
Manguera de radiador Superior - Mot. a Tubo -	SIH250363C	Banda Toma Fuerza & A.A. -	TR22485
Manguera de radiador Inferior - Rad. a Tubo	21135	Banda Ventilador -	K080565
Manguera de radiador Superior - Tubo a Rad. -	21135	Banda Toma Fuerza & Alt. -	K050336
Manguera de radiador Inferior - Mot. a Tubo	21891	Manguera de radiador Superior - Mot. a Tubo -	CHARTER 2 1/2"
Termostato 160° -	33576	Manguera de radiador Inferior - Tubo a Rad. -	CHARTER 2 1/2"
Termostato 170° -	33577	Manguera de radiador Superior - Tubo a Rad.	21135
Termostato 190° -	33579	Manguera de radiador Inferior - Mot. a Tubo	21135
Termostato 180° -	33578	Cummins ISX Diesel	
Caterpillar C12 Diesel		Banda Ventilador -	K100719
Banda Ventilador & Alt. -	K080733	Banda Toma Fuerza, Alt. & A.A. -	K060685
Banda Ventilador & A.A. Banda Recomendada	2/9463PB	Manguera de radiador Superior - Mot. a Tubo -	CHARTER 2 1/2"
Banda Ventilador & A.A. Banda Opcional	9463	Manguera de radiador Superior - Tubo a Rad.	21135

Manguera de radiador Inferior - Tubo a Rad.	21135	Termostato 160° -	33576
Manguera de radiador Inferior - Mot. a Tubo	21891	Termostato 170° -	33577
Tensor - Toma Fuerza, Alt. & A.A. -	38532	Termostato 190° -	33579
Tensor - Ventilador -	38535	Termostato 180° -	33578
Polea Tensora - Ventilador -	36092	Detroit Diesel 6-Cyl. 12.7 L Diesel	
Polea Tensora - Toma Fuerza, Alt. & A.A. -	36095	Banda Ventilador -	K100540
Cummins N14 Diesel		Manguera de radiador Superior - Mot. a Tubo -	SIH250363C
Banda Ventilador -	K100465	Manguera de radiador Inferior - Mot. a Tubo -	SIH250363C
Banda Alt. Banda Recomendada	2/9447PB	Manguera de radiador Superior - Rad. a Tubo	21135
Banda Toma Fuerza & A.A. -	9405	Manguera de radiador Inferior - Rad. a Tubo	21135
Banda Alt. Banda Opcional	9447	2001	
Banda B.A. -	K060415	Caterpillar C10 Diesel	
Manguera de radiador Superior - Mot. a Tubo -	SIH250363C	Banda Ventilador & Alt. -	K080733
Manguera de radiador Inferior - Mot. a Tubo -	SIH250363C	Banda Ventilador & A.A. Banda Recomendada	2/9463PB
Manguera de radiador Inferior - Tubo a Rad.	21135	Banda Ventilador & A.A. Banda Opcional	9463
Manguera de radiador Superior - Tubo a Rad.	21135	Manguera de radiador Superior - Tubo a Rad. -	SIH250363C
Termostato 160° -	33576	Manguera de radiador Inferior - Rad. a Tubo	21135
Termostato 170° -	33577	Manguera de radiador Superior - Mot. a Tubo	21135
Termostato 180° -	33578	Manguera de radiador Inferior - Mot. a Tubo	21891
Termostato 190° -	33579	Termostato 160° -	33576
Detroit Diesel 6-Cyl. 12.7 L Diesel		Termostato 170° -	33577
Banda Ventilador -	K100570	Termostato 180° -	33578
Banda A.A. -	K060340	Termostato 190° -	33579
Tensor - Ventilador -	38529	Caterpillar C12 Diesel	
Polea Tensora - Ventilador -	36092	Banda Ventilador & Alt. -	K080733
2002		Banda Ventilador & A.A. Banda Recomendada	2/9463PB
Caterpillar C10 Diesel		Banda Ventilador & A.A. Banda Opcional	9463
Banda Ventilador & Alt. -	K080733	Manguera de radiador Superior - Tubo a Rad. -	SIH250363C
Banda Ventilador & A.A. Banda Recomendada	2/9463PB	Manguera de radiador Inferior - Rad. a Tubo	21135
Banda Ventilador & A.A. Banda Opcional	9463	Manguera de radiador Superior - Mot. a Tubo	21135
Manguera de radiador Superior - Tubo a Rad. -	SIH250363C	Manguera de radiador Inferior - Mot. a Tubo	21891
Manguera de radiador Inferior - Rad. a Tubo	21135	Termostato 160° -	33576
Manguera de radiador Superior - Mot. a Tubo	21135	Termostato 170° -	33577
Manguera de radiador Inferior - Mot. a Tubo	21891	Termostato 190° -	33579
Termostato 160° -	33576	Termostato 180° -	33578
Termostato 170° -	33577	Cummins ISM Diesel	
Termostato 190° -	33579	Banda Toma Fuerza & A.A. -	TR22485
Termostato 180° -	33578	Banda Ventilador -	K080565
Caterpillar C12 Diesel		Banda Toma Fuerza & Alt. -	K050336
Banda Ventilador & Alt. -	K080733	Manguera de radiador Inferior - Tubo a Rad. -	CHARTER 2 1/2"
Banda Ventilador & A.A. Banda Recomendada	2/9463PB	Manguera de radiador Superior - Mot. a Tubo -	CHARTER 2 1/2"
Banda Ventilador & A.A. Banda Opcional	9463	Manguera de radiador Inferior - Mot. a Tubo	21135
Manguera de radiador Superior - Tubo a Rad. -	SIH250363C	Manguera de radiador Superior - Tubo a Rad.	21135
Manguera de radiador Inferior - Rad. a Tubo	21135	Cummins ISX Diesel	
Manguera de radiador Superior - Mot. a Tubo	21135	Banda Ventilador -	K100719
Manguera de radiador Inferior - Mot. a Tubo	21891	Banda Toma Fuerza, Alt. & A.A. -	K060685
Termostato 160° -	33576	Manguera de radiador Superior - Mot. a Tubo -	CHARTER 2 1/2"
Termostato 170° -	33577	Manguera de radiador Inferior - Tubo a Rad.	21135
Termostato 180° -	33578	Manguera de radiador Superior - Tubo a Rad.	21135
Termostato 190° -	33579	Manguera de radiador Inferior - Mot. a Tubo	21891
Cummins ISM Diesel		Tensor - Toma Fuerza, Alt. & A.A. -	38532
Banda Toma Fuerza & A.A. -	TR22485	Tensor - Ventilador -	38535
Banda Ventilador -	K080565	Polea Tensora - Ventilador -	36092
Banda Toma Fuerza & Alt. -	K050336	Polea Tensora - Toma Fuerza, Alt. & A.A. -	36095
Manguera de radiador Superior - Mot. a Tubo -	CHARTER 2 1/2"	Cummins N14 Diesel	
Manguera de radiador Inferior - Tubo a Rad. -	CHARTER 2 1/2"	Banda Ventilador -	K100465
Manguera de radiador Superior - Mot. a Tubo	21135	Banda Alt. Banda Recomendada	2/9447PB
Manguera de radiador Superior - Tubo a Rad.	21135	Banda Alt. Banda Opcional	9447
Cummins ISX Diesel		Banda Toma Fuerza & A.A. -	9405
Banda Ventilador -	K100719	Banda B.A. -	K060415
Banda Toma Fuerza, Alt. & A.A. -	K060685	Manguera de radiador Superior - Mot. a Tubo -	SIH250363C
Manguera de radiador Superior - Mot. a Tubo -	CHARTER 2 1/2"	Manguera de radiador Inferior - Mot. a Tubo -	SIH250363C
Manguera de radiador Inferior - Tubo a Rad.	21135	Manguera de radiador Superior - Tubo a Rad.	21135
Manguera de radiador Superior - Tubo a Rad.	21135	Manguera de radiador Inferior - Tubo a Rad.	21135
Manguera de radiador Inferior - Mot. a Tubo	21891	Termostato 160° -	33576
Tensor - Toma Fuerza, Alt. & A.A. -	38532	Termostato 170° -	33577
Tensor - Ventilador -	38535	Termostato 190° -	33579
Polea Tensora - Toma Fuerza, Alt. & A.A. -	36095	Termostato 180° -	33578
Polea Tensora - Ventilador -	36092	Detroit Diesel 6-Cyl. 12.7 L Diesel	
Cummins N14 Diesel		Banda Ventilador -	K100570
Banda Ventilador -	K100465	Banda Toma Fuerza & A.A. -	K060340
Banda Alt. Banda Recomendada	2/9447PB	Banda Ventilador a Alt. -	K060455
Banda Alt. Banda Opcional	9447	Manguera de radiador Inferior - Mot. a Tubo -	SIH250363C
Banda Toma Fuerza & A.A. -	9405	Manguera de radiador Superior - Tubo a Rad.	21135
Banda B.A. -	K060415	Manguera de radiador Inferior - Tubo a Rad.	21135
Manguera de radiador Inferior - Mot. a Tubo -	SIH250363C	Termostato 160° -	33576
Manguera de radiador Superior - Mot. a Tubo -	SIH250363C	Termostato 170° -	33577
Manguera de radiador Superior - Tubo a Rad.	21135	Termostato 190° -	33579
Manguera de radiador Inferior - Tubo a Rad.	21135	Termostato 180° -	33578

2000**Caterpillar C10 Diesel**

Banda Ventilador & Alt. -	K080733
Banda Ventilador & A.A. Banda Recomendada	2/9463PB
Banda Ventilador & A.A. Banda Opcional	9463
Manguera de radiador Superior - Tubo a Rad. -	SIH250363C
Manguera de radiador Inferior - Rad. a Tubo	21135
Manguera de radiador Superior - Mot. a Tubo	21135
Manguera de radiador Inferior - Mot. a Tubo	21891
Termostato 160° -	33576
Termostato 170° -	33577
Termostato 190° -	33579
Termostato 180° -	33578

Caterpillar C12 Diesel

Banda Ventilador & Alt. -	K080733
Banda Ventilador & A.A. Banda Recomendada	2/9463PB
Banda Ventilador & A.A. Banda Opcional	9463
Manguera de radiador Superior - Tubo a Rad. -	SIH250363C
Manguera de radiador Inferior - Rad. a Tubo	21135
Manguera de radiador Superior - Mot. a Tubo	21135
Manguera de radiador Inferior - Mot. a Tubo	21891
Termostato 160° -	33576
Termostato 170° -	33577
Termostato 190° -	33579
Termostato 180° -	33578

Cummins ISM Diesel

Banda Toma Fuerza & A.A. -	TR22485
Banda Ventilador -	K080565
Banda Toma Fuerza & Alt. -	K050336
Manguera de radiador Superior - Mot. a Tubo -	SIH250363C
Manguera de radiador Inferior - Tubo a Rad. -	SIH250363C
Manguera de radiador Inferior - Mot. a Tubo	21135
Manguera de radiador Superior - Tubo a Rad.	21135

Cummins N14 Diesel

Banda Ventilador -	K100465
Banda Alt. Banda Recomendada	2/9447PB
Banda Alt. Banda Opcional	9447
Banda Toma Fuerza & A.A. -	9405
Banda B.A. -	K060415
Manguera de radiador Superior - Mot. a Tubo -	SIH250363C
Manguera de radiador Inferior - Mot. a Tubo -	SIH250363C
Manguera de radiador Inferior - Tubo a Rad.	21135
Manguera de radiador Superior - Tubo a Rad.	21135
Termostato 160° -	33576
Termostato 170° -	33577
Termostato 180° -	33578
Termostato 190° -	33579

Detroit Diesel Series 60 Diesel

Banda Ventilador -	K100570
Banda Toma Fuerza & A.A. -	K060340
Banda Ventilador a Alt. -	K060455
Manguera de radiador Inferior - Mot. a Tubo -	SIH250363C
Manguera de radiador Inferior - Tubo a Rad.	SIH250363C
Manguera de radiador Superior - Tubo a Rad.	21135
Manguera de radiador Superior - Mot. a Tubo	21891
Tensor - Ventilador -	38529
Polea Tensora - Ventilador -	36092
Termostato 190° -	33599

9200**2005****CUMMINS ISM DIESEL**

Serpentin Banda Micro-V, Vent. y Alt.	K080740
Serpentin Banda Micro-V, Toma de Fuerza y A.A.	K060516
Manguera superior Rad. a Tubo	21135
Manguera inferior Recta, Motor a Tubo	CHARTER 2 1/2"
Manguera superior ; Recta; Motor a Tubo	CHARTER 2 1/2"
Manguera inferior Rad a Tubo	21891
Tensor Toma de Fuerza y A.A.	38505
Tensor Vent. y Alt.	38521

CUMMINS ISX DIESEL

Serpentin Banda Micro-V, Vent. y Alt.	K120911
Serpentin Banda Micro-V, Toma de Fuerza y A.A.	K060637
Manguera superior Rad. a Tubo	21135
Manguera superior Motor a Tubo	21135
Manguera inferior Recta, Motor a Tubo	CHARTER 2 1/2"
Manguera inferior Rad a Tubo	21891

1999**Caterpillar C10 Diesel**

Banda Ventilador & Alt. -	K080733
Banda Ventilador & A.A. Banda Recomendada	2/9463PB
Banda Ventilador & A.A. Banda Opcional	9463
Manguera de radiador Superior - Tubo a Rad. -	SIH250363C
Manguera de radiador Superior - Mot. a Tubo	21135
Manguera de radiador Inferior - Rad. a Tubo	21135
Manguera de radiador Inferior - Mot. a Tubo	21891
Termostato 160° -	33576
Termostato 170° -	33577
Termostato 190° -	33579
Termostato 180° -	33578

Caterpillar C12 Diesel

Banda Ventilador & Alt. -	K080733
Banda Ventilador & A.A. Banda Recomendada	2/9463PB
Banda Ventilador & A.A. Banda Opcional	9463
Manguera de radiador Superior - Tubo a Rad. -	SIH250363C
Manguera de radiador Superior - Mot. a Tubo	21135
Manguera de radiador Inferior - Rad. a Tubo	21135
Manguera de radiador Inferior - Mot. a Tubo	21891
Termostato 160° -	33576
Termostato 170° -	33577
Termostato 190° -	33579
Termostato 180° -	33578

Cummins ISM Diesel

Banda Ventilador -	K080465
Banda Alt. -	K050336

Cummins N14 Diesel

Banda Ventilador -	K100465
Banda Alt. Banda Recomendada	2/9447PB
Banda Alt. Banda Opcional	9447
Banda Toma Fuerza & A.A. -	9405
Banda B.A. -	K060415
Manguera de radiador Inferior - Mot. a Tubo -	SIH250363C
Manguera de radiador Superior - Mot. a Tubo -	SIH250363C
Manguera de radiador Superior - Tubo a Rad.	21135
Manguera de radiador Inferior - Tubo a Rad.	21135
Termostato 160° -	33576
Termostato 170° -	33577
Termostato 190° -	33579
Termostato 180° -	33578

Detroit Diesel Series 60 Diesel

Banda Ventilador -	K100570
Banda Alt. -	K060455
Banda A.A. -	K060490
Manguera de radiador Inferior - Mot. a Tubo -	SIH250363C
Manguera de radiador Inferior - Tubo a Rad. -	SIH250363C
Manguera de radiador Superior - Tubo a Rad.	21135
Manguera de radiador Superior - Mot. a Tubo	21891
Tensor - Ventilador -	38529
Polea Tensora - Ventilador -	36092
Termostato 190° -	33599

1998**Caterpillar 3406 Diesel**

Banda Ventilador & Alt. -	K100771
Banda Ventilador a A.A. -	K060500
Manguera de radiador Superior - Tubo a Rad. -	SIH250363C
Manguera de radiador Inferior - Tubo a Rad. -	SIH250363C
Manguera de radiador Superior - Mot. a Tubo -	SIH250363C
Manguera de radiador Inferior - Mot. a Tubo -	SIH300363C
Termostato 160° -	33576
Termostato 170° -	33577
Termostato 190° -	33579
Termostato 180° -	33578

Caterpillar C10 Diesel

Banda Ventilador & Alt. -	K080733
Banda Ventilador & A.A. Banda Recomendada	2/9463PB
Banda Ventilador & A.A. Banda Opcional	9463
Manguera de radiador Superior - Tubo a Rad. -	SIH250363C
Manguera de radiador Superior - Mot. a Tubo	21135
Manguera de radiador Inferior - Rad. a Tubo	21135
Manguera de radiador Inferior - Mot. a Tubo	21891
Termostato 160° -	33576
Termostato 170° -	33577
Termostato 190° -	33579
Termostato 180° -	33578

Caterpillar C12 Diesel

Banda Ventilador & Alt. -	K080733
Banda Ventilador & A.A. Banda Recomendada	2/9463PB
Banda Ventilador & A.A. Banda Opcional	9463

Manguera de radiador Superior - Tubo a Rad. -	SIH250363C	Banda Ventilador & A.A. Banda Opcional	9463
Manguera de radiador Inferior - Rad. a Tubo	21135	Manguera de radiador Superior - Tubo a Rad. -	SIH250363C
Manguera de radiador Superior - Mot. a Tubo	21135	Manguera de radiador Inferior - Rad. a Tubo	21135
Manguera de radiador Inferior - Mot. a Tubo	21891	Manguera de radiador Superior - Mot. a Tubo	21135
Termostato 160° -	33576	Manguera de radiador Inferior - Mot. a Tubo	21891
Termostato 170° -	33577	Termostato 160° -	33576
Termostato 190° -	33579	Termostato 170° -	33577
Termostato 180° -	33578	Termostato 190° -	33579
		Termostato 180° -	33578
Cummins M11 Diesel		Cummins M11 Diesel	
Banda A.A. -	TR22485	Banda A.A. -	TR22485
Banda Ventilador -	K080605	Banda Ventilador -	K080605
Banda Alt. -	K050336	Banda Alt. -	K050336
Manguera de radiador Inferior - Mot. a Tubo -	SIH250363C	Manguera de radiador Superior - Mot. a Tubo -	SIH250363C
Manguera de radiador Inferior - Tubo a Rad. -	SIH250363C	Manguera de radiador Superior - Tubo a Rad. -	SIH250363C
Manguera de radiador Superior - Tubo a Rad. -	SIH250363C	Manguera de radiador Inferior - Tubo a Rad. -	SIH250363C
Manguera de radiador Superior - Mot. a Tubo -	SIH250363C	Manguera de radiador Inferior - Mot. a Tubo -	SIH250363C
Termostato 160° -	33576	Termostato 160° -	33576
Termostato 170° -	33577	Termostato 170° -	33577
Termostato 180° -	33578	Termostato 190° -	33579
Termostato 190° -	33579	Termostato 180° -	33578
Cummins N14 Diesel		Cummins N14 Diesel	
Banda Ventilador -	K100510	Banda Ventilador C/46 1/4" Banda C.E.	K100456
Banda Alt. Banda Recomendada	2/9447PB	Banda Ventilador C/51 5/8" Banda C.E.	K100510
Banda Alt. Banda Opcional	9447	Banda Alt. C/44 7/8" Banda C.E.; Banda Recomendada	2/9447PB
Banda A.A. -	9405	Banda Alt. C/46 3/8" Banda C.E.; Banda Recomendada	2/9463PB
Banda B.A. -	K060415	Banda Alt. C/44 7/8" Banda C.E.; Banda Opcional	9447
Manguera de radiador Inferior - Mot. a Tubo -	SIH250363C	Banda Alt. C/46 3/8" Banda C.E.; Banda Opcional	9463
Manguera de radiador Superior - Tubo a Rad. -	SIH250363C	Banda B.A. C/42" Banda C.E.	K060415
Manguera de radiador Superior - Mot. a Tubo -	SIH250363C	Manguera de radiador Superior - Tubo a Rad. -	SIH250363C
Manguera de radiador Inferior - Tubo a Rad. -	SIH250363C	Manguera de radiador Superior - Mot. a Tubo -	SIH250363C
Manguera de radiador Inferior - Tubo a Rad. -	SIH250363C	Manguera de radiador Inferior - Mot. a Tubo -	SIH250363C
Termostato 160° -	33576	Manguera de radiador Inferior - Tubo a Rad. -	SIH250363C
Termostato 170° -	33577	Termostato 160° -	33576
Termostato 180° -	33578	Termostato 170° -	33577
Termostato 190° -	33579	Termostato 180° -	33578
		Termostato 190° -	33579
Detroit Diesel Series 60 Diesel		Detroit Diesel 6-Cyl. 11.1 L Diesel	
Banda Ventilador -	K100570	Banda Ventilador -	K100637
Banda Alt. Banda Recomendada	2/9313PB	Banda Alt. -	9313
Banda Alt. Banda Opcional	9313	Banda A.A. -	K060490
Banda Alt. C/V-Banda de trans. acanalada	K060455	Tensor - Ventilador -	38519
Banda A.A. -	K060490	Polea Tensora - Ventilador -	36092
Manguera de radiador Superior - Tubo a Rad. -	SIH250363C	Termostato 190° -	33599
Manguera de radiador Inferior - Mot. a Tubo -	SIH250363C	Detroit Diesel 6-Cyl. 12.7 L Diesel	
Manguera de radiador Superior - Mot. a Tubo -	SIH250363C	Banda Ventilador -	K100637
Manguera de radiador Inferior - Tubo a Rad. -	SIH250363C	Banda Alt. -	9313
Tensor - Ventilador -	38519	Banda A.A. -	K060490
Polea Tensora - Ventilador -	36092	Tensor - Ventilador -	38519
Termostato 190° -	33599	Polea Tensora - Ventilador -	36092
		Termostato 190° -	33599
1997		1996	
Caterpillar 3176 Diesel		Caterpillar 3176 Diesel	
Termostato 160° -	33576	Termostato 160° -	33576
Termostato 170° -	33577	Termostato 170° -	33577
Termostato 180° -	33578	Termostato 190° -	33579
Termostato 190° -	33579	Termostato 180° -	33578
Caterpillar 3406 Diesel		Caterpillar 3406 Diesel	
Banda Ventilador & Alt. -	K100771	Banda Ventilador & Alt. -	K100771
Banda Ventilador & A.A. -	K060500	Banda A.A. -	K060500
Manguera de radiador Superior - Mot. a Tubo -	SIH250363C	Manguera de radiador Inferior - Mot. a Tubo -	SIH300363C
Manguera de radiador Inferior - Tubo a Rad. -	SIH250363C	Manguera de radiador Superior - Mot. a Tubo -	SIH250363C
Manguera de radiador Superior - Tubo a Rad. -	SIH250363C	Manguera de radiador Inferior - Tubo a Rad. -	SIH250363C
Manguera de radiador Inferior - Mot. a Tubo -	SIH300363C	Manguera de radiador Superior - Tubo a Rad. -	SIH250363C
Termostato 160° -	33576	Termostato 160° -	33576
Termostato 170° -	33577	Termostato 170° -	33577
Termostato 180° -	33578	Termostato 190° -	33579
Termostato 190° -	33579	Termostato 180° -	33578
Caterpillar C10 Diesel		Caterpillar C10 Diesel	
Banda Ventilador & Alt. -	K080733	Banda Ventilador & Alt. -	K080720
Banda Ventilador & A.A. Banda Recomendada	2/9463PB	Banda Ventilador & A.A. Banda Recomendada	2/9463PB
Banda Ventilador & A.A. Banda Opcional	9463	Banda Ventilador & A.A. Banda Opcional	9463
Manguera de radiador Superior - Tubo a Rad. -	SIH250363C	Manguera de radiador Superior - Tubo a Rad. -	SIH250363C
Manguera de radiador Inferior - Rad. a Tubo	21135	Manguera de radiador Superior - Mot. a Tubo	21135
Manguera de radiador Superior - Mot. a Tubo	21135	Manguera de radiador Inferior - Rad. a Tubo	21135
Manguera de radiador Inferior - Mot. a Tubo	21891	Manguera de radiador Inferior - Mot. a Tubo	21891
Termostato 160° -	33576	Termostato 160° S/ Bajo Flujo de enfriamiento	33576
Termostato 170° -	33577	Termostato 170° S/ Bajo Flujo de enfriamiento	33577
Termostato 190° -	33579	Termostato 190° S/ Bajo Flujo de enfriamiento	33579
Termostato 180° -	33578		
Caterpillar C12 Diesel			
Banda Ventilador & Alt. -	K080733		
Banda Ventilador & A.A. Banda Recomendada	2/9463PB		

Termostato 180° S/ Bajo Flujo de enfriamiento	33578	Manguera de radiador Inferior - Rad. a Tubo	24436
Termostato 175° C/Bajo Flujo de enfriamiento	33960	Tensor - Ventilador & Alt. -	38506
Caterpillar C12 Diesel		Polea Tensora - Ventilador & Alt. -	36091
Banda Ventilador & Alt. -	K080720	Termostato 160° -	33576
Banda Ventilador & A.A. Banda Recomendada	2/9463PB	Termostato 170° -	33577
Banda Ventilador & A.A. Banda Opcional	9463	Termostato 190° -	33579
Manguera de radiador Superior - Tubo a Rad. -	SIH250363C	Termostato 180° -	33578
Manguera de radiador Superior - Mot. a Tubo	21135	Caterpillar 3406 Diesel	
Manguera de radiador Inferior - Rad. a Tubo	21135	Termostato 160° -	33576
Manguera de radiador Inferior - Mot. a Tubo	21891	Termostato 170° -	33577
Termostato 160° -	33576	Termostato 190° -	33579
Termostato 170° -	33577	Termostato 180° -	33578
Termostato 180° -	33578	Cummins M11 Diesel	
Termostato 190° -	33579	Banda A.A. -	TR22485
Cummins M11 Diesel		Banda Ventilador -	K080605
Banda A.A. -	TR22485	Banda Alt. -	K050336
Banda Ventilador -	K080605	Manguera de radiador Inferior - Mot. a Tubo -	SIH250363C
Banda Alt. -	K050336	Manguera de radiador Superior - Tubo a Rad. -	SIH250363C
Manguera de radiador Inferior - Mot. a Tubo -	SIH250363C	Manguera de radiador Superior - Mot. a Tubo -	SIH250363C
Manguera de radiador Superior - Tubo a Rad. -	SIH250363C	Manguera de radiador Inferior - Tubo a Rad. -	SIH250363C
Manguera de radiador Superior - Mot. a Tubo -	SIH250363C	Termostato 160° -	33576
Manguera de radiador Inferior - Tubo a Rad. -	SIH250363C	Termostato 170° -	33577
Termostato 160° -	33576	Termostato 180° -	33578
Termostato 170° -	33577	Termostato 190° -	33579
Termostato 190° -	33579	Cummins N14 Diesel	
Termostato 180° -	33578	Termostato 160° -	33576
Cummins N14 Diesel		Termostato 170° -	33577
Banda Ventilador C/Rockford Ventilador Clutch; Conv.	TR28522	Termostato 180° -	33578
Banda Ventilador C/57 1/8" Banda C.E.	TR28565	Termostato 190° -	33579
Banda Ventilador C/55 5/8" Banda C.E.	TR28550	Detroit Diesel 6-Cyl. 11.1 L Diesel	
Banda Ventilador C/Bendix, Facet, Kysor Ventilador Clutch; Conv.	TR28510	Banda Ventilador -	K100637
Banda Ventilador C/47 7/8" Banda C.E.; Banda Opcional	TR28473	Banda Alt. -	9313
Banda Ventilador C/48 5/8" Banda C.E.; Banda Opcional	TR28480	Banda A.A. -	K060490
Banda Ventilador C/49 5/8" Banda C.E.; Banda Opcional; Conv.	TR28492	Tensor - Ventilador -	38519
Banda Alt. C/44 7/8" Banda C.E.; Banda Recomendada	2/9447PB	Polea Tensora - Ventilador -	36092
Banda A.A. C/Tecumseh, York A.A. Compr.; Banda Recomendada	2/9430PB	Termostato 190° -	33599
Banda Ventilador C/48 5/8" Banda C.E.; Banda Recomendada	2/TR28480PB	Detroit Diesel 6-Cyl. 12.7 L Diesel	
Banda Alt. C/46 3/8" Banda C.E.; Banda Recomendada	2/9463PB	Banda Ventilador -	K100637
Banda Ventilador C/47 7/8" Banda C.E.; Banda Recomendada	2/TR28473PB	Banda Alt. -	9313
Banda Ventilador C/49 5/8" Banda C.E.; Banda Recomendada; Conv.	2/TR28492PB	Banda A.A. -	K060490
Banda A.A. C/40 7/8" Banda C.E.	9405	Tensor - Ventilador -	38519
Banda A.A. C/42" Banda C.E.; Conv.	9412	Polea Tensora - Ventilador -	36092
Banda A.A. C/Tecumseh, York A.A. Compr.; Banda Opcional	9430	Termostato 190° -	33599
Banda Alt. C/44 7/8" Banda C.E.; Banda Opcional	9447	9200i	
Banda Alt. C/46 3/8" Banda C.E.; Banda Opcional	9463	2008	
Banda Alt. C/44 3/8" Banda C.E.; Conv.	9440	Caterpillar C13 Diesel	
Banda A.A. - Compr. a Compr. C/Doble Comprs.	9330	Termostato 160° -	33576
Banda B.A. C/43 3/8" Banda C.E.; Conv.	K040430	Termostato 170° -	33577
Manguera de radiador Superior - Mot. a Tubo -	SIH250363C	Termostato 180° -	33578
Manguera de radiador Inferior - Mot. a Tubo -	SIH250363C	Termostato 190° -	33579
Manguera de radiador Superior - Tubo a Rad. -	SIH250363C	2007	
Manguera de radiador Inferior - Tubo a Rad. -	SIH250363C	Caterpillar C13 Diesel	
Termostato 160° -	33576	Polea guía - ranurada -	36093
Termostato 170° -	33577	Termostato 160° -	33576
Termostato 190° -	33579	Termostato 170° -	33577
Termostato 180° -	33578	Termostato 180° -	33578
Detroit Diesel 6-Cyl. 11.1 L Diesel		Termostato 190° -	33579
Banda Ventilador -	K100637	Cummins ISM Diesel	
Banda Alt. -	9313	Banda Ventilador & Alt. -	K080740
Banda A.A. -	K060490	Banda Toma Fuerza & A.A. -	K060516
Tensor - Ventilador -	38519	Manguera de radiador Superior - Mot. a Tubo -	SIH250363C
Polea Tensora - Ventilador -	36092	Manguera de radiador Inferior - Mot. a Tubo -	SIH250363C
Termostato 190° -	33599	Manguera de radiador Superior - Rad. a Tubo	21135
Detroit Diesel 6-Cyl. 12.7 L Diesel		Manguera de radiador Inferior - Rad. a Tubo	21891
Banda Ventilador -	K100637	Tensor - Toma Fuerza & A.A. -	38505
Banda Alt. -	9313	Tensor - Ventilador & Alt. -	38622
Banda A.A. -	K060490	Polea Tensora - A.A. -	36091
Tensor - Ventilador -	38519	Cummins ISX Diesel	
Polea Tensora - Ventilador -	36092	Banda Ventilador & Alt. -	K120911
Termostato 190° -	33599	Banda Toma Fuerza & A.A. -	K060637
1995		Manguera de radiador Superior - Rad. a Tubo	21135
Caterpillar 3176 Diesel		Manguera de radiador Superior - Mot. a Tubo	21135
Banda Ventilador & Alt. C/Horton, Kysor, Schwitzer Ventilador Clutch; C/Del	K080738	Manguera de radiador Inferior - Rad. a Tubo	21891
Banda Ventilador & Alt. C/Kysor Ventilador Clutch	K080720	Manguera de radiador Inferior - Mot. a Tubo	21891
Banda Ventilador & Alt. C/Horton, Kysor, Schwitzer Ventilador Clutch; C/Lee	K080733	Tensor - Ventilador & Alt. -	38587
Banda A.A. -	9525	2006	
Manguera de radiador Inferior - Mot. a Tubo -	SIH250363C	Caterpillar C13 Diesel	
Manguera de radiador Superior - Rad. a Tubo -	SIH200363C		
Manguera de radiador Superior - Mot. a Tubo -	SIH200363C		

Banda Ventilador, Alt. & A.A. -	K081000	Banda Ventilador & Alt. -	K080915
Manguera de radiador Superior - Mot. a Tubo -	SIH250363C	Banda Ventilador a A.A. -	K060523
Manguera de radiador Inferior - Mot. a Tubo -	SIH250363C	Manguera de radiador Inferior - Mot. a Rad. -	SIH250363C
Manguera de radiador Superior - Rad. a Tubo	21135	Manguera de radiador Superior - Mot. a Rad.	21135
Manguera de radiador Inferior - Rad. a Tubo	21891	Manguera de radiador Superior - Rad. a Tubo	21135
Tensor - Ventilador, Alt. & A.A. -	38590	Manguera de radiador Inferior - Rad. a Tubo	21891
Polea guía - ranurada -	36093	Tensor - Ventilador a A.A. -	38507
Termostato 160° -	33576	Tensor - Ventilador & Alt. -	38506
Termostato 170° -	33577	Polea guía - Ventilador & Alt. C/Polea Loca Plana	36091
Termostato 180° -	33578	Polea Tensora - Ventilador & Alt. -	36091
Termostato 190° -	33579	Polea Tensora - Ventilador a A.A. -	36091
Cummins ISM Diesel		Termostato 160° -	33576
Banda Ventilador & Alt. -	K080740	Termostato 170° -	33577
Banda Toma Fuerza & A.A. -	K060516	Termostato 180° -	33578
Manguera de radiador Superior - Mot. a Tubo -	SIH250363C	Termostato 190° -	33579
Manguera de radiador Inferior - Mot. a Tubo -	SIH250363C	Caterpillar C13 Diesel	
Manguera de radiador Superior - Rad. a Tubo	21135	Banda Ventilador, Alt. & A.A. -	K081000
Manguera de radiador Inferior - Rad. a Tubo	21891	Manguera de radiador Superior - Rad. a Tubo -	SIH250363C
Tensor - Toma Fuerza & A.A. -	38505	Manguera de radiador Inferior - Mot. a Tubo -	SIH250363C
Tensor - Ventilador & Alt. -	38622	Manguera de radiador Superior - Mot. a Tubo	21135
Polea Tensora - A.A. -	36091	Manguera de radiador Inferior - Rad. a Tubo	21891
Cummins ISX Diesel		Tensor - Ventilador, Alt. & A.A. -	38590
Banda Ventilador & Alt. -	K120911	Polea guía - ranurada -	36093
Banda Toma Fuerza & A.A. -	K060637	Termostato 160° -	33576
Manguera de radiador Inferior - Mot. a Tubo -	SIH250363C	Termostato 170° -	33577
Manguera de radiador Superior - Rad. a Tubo	21135	Termostato 190° -	33579
Manguera de radiador Superior - Mot. a Tubo	21135	Termostato 180° -	33578
Manguera de radiador Inferior - Rad. a Tubo	21891	Caterpillar C15 Diesel	
Tensor - Ventilador & Alt. -	38587	Banda Ventilador & Alt. -	K100771
2005		Banda Ventilador & A.A. -	K060500
Caterpillar C13 Diesel		Manguera de radiador Superior - Mot. a Tubo -	SIH250363C
Banda Ventilador, Alt. & A.A. -	K081000	Manguera de radiador Inferior - Mot. a Tubo -	SIH250363C
Manguera de radiador Inferior - Mot. a Tubo -	SIH250363C	Manguera de radiador Superior - Tubo a Rad.	21135
Manguera de radiador Superior - Rad. a Tubo	SIH250363C	Manguera de radiador Inferior - Tubo a Rad.	21135
Manguera de radiador Superior - Mot. a Tubo	21135	Termostato 160° -	33576
Manguera de radiador Inferior - Rad. a Tubo	21891	Termostato 170° -	33577
Tensor - Ventilador, Alt. & A.A. -	38590	Termostato 190° -	33579
Polea guía - ranurada -	36093	Termostato 180° -	33578
Termostato 160° -	33576	Cummins ISM Diesel	
Termostato 170° -	33577	Banda Ventilador & Alt. -	K080740
Termostato 190° -	33579	Banda Toma Fuerza & A.A. -	K060516
Termostato 180° -	33578	Manguera de radiador Inferior - Mot. a Tubo -	SIH250363C
Cummins ISM Diesel		Manguera de radiador Superior - Mot. a Tubo -	SIH250363C
Banda Ventilador & Alt. -	K080740	Manguera de radiador Superior - Rad. a Tubo	21135
Banda Toma Fuerza & A.A. -	K060516	Manguera de radiador Inferior - Rad. a Tubo	21891
Manguera de radiador Inferior - Mot. a Tubo -	SIH250363C	Tensor - Ventilador & Alt. -	38521
Manguera de radiador Superior - Mot. a Tubo -	SIH250363C	Tensor - Toma Fuerza & A.A. -	38505
Manguera de radiador Superior - Rad. a Tubo	21135	Polea Tensora - A.A. -	36091
Manguera de radiador Inferior - Rad. a Tubo	21891	Cummins ISX Diesel	
Tensor - Toma Fuerza & A.A. -	38505	Banda Ventilador & Alt. -	K120901
Tensor - Ventilador & Alt. -	38622	Banda A.A. -	K060637
Polea Tensora - A.A. -	36091	Manguera de radiador Inferior - Mot. a Tubo -	SIH250363C
Cummins ISX Diesel		Manguera de radiador Superior - Rad. a Tubo	21135
Banda Ventilador & Alt. -	K120911	Manguera de radiador Superior - Mot. a Tubo	21135
Banda Toma Fuerza & A.A. -	K060637	Manguera de radiador Inferior - Tubo a Rad.	21891
Manguera de radiador Inferior - Mot. a Tubo -	SIH250363C	Tensor - Ventilador & Alt. -	38587
Manguera de radiador Superior - Mot. a Tubo	21135	2003	
Manguera de radiador Superior - Rad. a Tubo	21135	Caterpillar 3406 Diesel	
Manguera de radiador Inferior - Rad. a Tubo	21891	Termostato 160° -	33576
Tensor - Ventilador & Alt. -	38587	Termostato 170° -	33577
2004		Termostato 180° -	33578
Caterpillar C10 Diesel		Termostato 190° -	33579
Banda Ventilador & Alt. -	K080915	Caterpillar C10 Diesel	
Banda Ventilador a A.A. -	K060523	Banda Ventilador & Alt. -	K080733
Manguera de radiador Inferior - Mot. a Rad. -	SIH250363C	Banda Ventilador & A.A. Banda Recomendada	2/9463PB
Manguera de radiador Superior - Rad. a Tubo	21135	Banda Ventilador & A.A. Banda Opcional	9463
Manguera de radiador Superior - Mot. a Rad.	21135	Manguera de radiador Superior - Tubo a Rad. -	SIH250363C
Manguera de radiador Inferior - Rad. a Tubo	21891	Manguera de radiador Inferior - Rad. a Tubo	21135
Tensor - Ventilador a A.A. -	38507	Manguera de radiador Superior - Mot. a Tubo	21135
Tensor - Ventilador & Alt. -	38506	Manguera de radiador Inferior - Mot. a Tubo	21891
Polea guía - Ventilador & Alt. C/Polea Loca Plana	36091	Termostato 160° -	33576
Polea Tensora - Ventilador a A.A. -	36091	Termostato 170° -	33577
Polea Tensora - Ventilador & Alt. -	36091	Termostato 190° -	33579
Termostato 160° -	33576	Termostato 180° -	33578
Termostato 170° -	33577	Caterpillar C12 Diesel	
Termostato 180° -	33578	Banda Ventilador & Alt. -	K080733
Termostato 190° -	33579	Banda Ventilador & A.A. Banda Recomendada	2/9463PB
Caterpillar C12 Diesel		Banda Ventilador & A.A. Banda Opcional	9463
Banda Ventilador & Alt. -	K080915	Manguera de radiador Superior - Tubo a Rad. -	SIH250363C

Manguera de radiador Inferior - Rad. a Tubo	21135	Manguera de radiador Inferior - Rad. a Tubo	21135
Manguera de radiador Superior - Mot. a Tubo	21135	Manguera de radiador Superior - Mot. a Tubo	21135
Manguera de radiador Inferior - Mot. a Tubo	21891	Manguera de radiador Inferior - Mot. a Tubo	21891
Polea guía - Ventilador & Alt. C/Polea Loca Plana	36091	Termostato 160° -	33576
Termostato 160° -	33576	Termostato 170° -	33577
Termostato 170° -	33577	Termostato 180° -	33578
Termostato 180° -	33578	Termostato 190° -	33579
Termostato 190° -	33579		
Caterpillar C15 Diesel		Caterpillar C12 Diesel	
Banda Ventilador & Alt. -	K100771	Banda Ventilador & Alt. -	K080733
Banda Ventilador & A.A. -	K060500	Banda Ventilador & A.A. Banda Recomendada	2/9463PB
Manguera de radiador Inferior - Mot. a Tubo -	SIH250363C	Banda Ventilador & A.A. Banda Opcional	9463
Manguera de radiador Superior - Mot. a Tubo -	SIH250363C	Manguera de radiador Superior - Tubo a Rad. -	SIH250363C
Manguera de radiador Inferior - Tubo a Rad.	21135	Manguera de radiador Inferior - Rad. a Tubo	21135
Manguera de radiador Superior - Tubo a Rad.	21135	Manguera de radiador Superior - Mot. a Tubo	21135
Termostato 160° -	33576	Manguera de radiador Inferior - Mot. a Tubo	21891
Termostato 170° -	33577	Termostato 160° -	33576
Termostato 190° -	33579	Termostato 170° -	33577
Termostato 180° -	33578	Termostato 190° -	33579
		Termostato 180° -	33578
Caterpillar C16 Diesel		Cummins ISM Diesel	
Banda Ventilador & Alt. -	K100771	Banda Toma Fuerza & A.A. -	TR22485
Banda Ventilador & A.A. -	K060500	Banda Ventilador -	K080565
Manguera de radiador Superior - Mot. a Tubo -	SIH250363C	Banda Toma Fuerza & Alt. -	K050336
Manguera de radiador Inferior - Mot. a Tubo -	SIH250363C	Manguera de radiador Superior - Mot. a Tubo -	CHARTER 2 1/2"
Manguera de radiador Inferior - Tubo a Rad.	21135	Manguera de radiador Inferior - Tubo a Rad. -	CHARTER 2 1/2"
Manguera de radiador Superior - Tubo a Rad.	21135	Manguera de radiador Inferior - Mot. a Tubo	21135
Termostato 160° -	33576	Manguera de radiador Superior - Tubo a Rad.	21135
Termostato 170° -	33577		
Termostato 180° -	33578	Cummins N14 Diesel	
Termostato 190° -	33579	Banda Ventilador -	K100465
		Banda Alt. Banda Recomendada	2/9447PB
Cummins ISM Diesel		Banda Toma Fuerza & A.A. -	9405
Banda Ventilador & Alt. -	K080740	Banda Alt. Banda Opcional	9447
Banda Toma Fuerza & A.A. -	K060516	Banda B.A. -	K060415
Manguera de radiador Superior - Mot. a Tubo -	SIH250363C	Manguera de radiador Superior - Mot. a Tubo -	SIH250363C
Manguera de radiador Inferior - Mot. a Tubo -	SIH250363C	Manguera de radiador Inferior - Mot. a Tubo -	SIH250363C
Manguera de radiador Superior - Rad. a Tubo	21135	Manguera de radiador Superior - Tubo a Rad.	21135
Manguera de radiador Inferior - Rad. a Tubo	21891	Manguera de radiador Inferior - Tubo a Rad.	21135
Tensor - Toma Fuerza & A.A. -	38505	Termostato 160° -	33576
Tensor - Ventilador & Alt. -	38521	Termostato 170° -	33577
Polea Tensora - A.A. -	36091	Termostato 190° -	33579
		Termostato 180° -	33578
Cummins ISX Diesel		Cummins Signature 600 Diesel	
Banda Ventilador & Alt. -	K120901	Banda Ventilador -	K100719
Banda A.A. -	K060637	Banda Toma Fuerza, Alt. & A.A. -	K060680
Manguera de radiador Inferior - Mot. a Tubo -	SIH250363C	Tensor - Toma Fuerza, Alt. & A.A. -	38532
Manguera de radiador Superior - Rad. a Tubo	21135	Tensor - Ventilador -	38535
Manguera de radiador Superior - Mot. a Tubo	21135	Polea Tensora - Toma Fuerza, Alt. & A.A. -	36095
Manguera de radiador Inferior - Tubo a Rad.	21891	Polea Tensora - Ventilador -	36092
Tensor - Ventilador & Alt. -	38587		
Cummins N14 Diesel		Detroit Diesel 6-Cyl. 12.7 L Diesel	
Banda Toma Fuerza & Ventilador -	K100465	Banda Ventilador -	K100540
Banda Toma Fuerza & A.A. -	9405	Manguera de radiador Superior - Mot. a Tubo -	SIH250363C
Banda Alt. -	9447	Manguera de radiador Inferior - Mot. a Tubo -	SIH250363C
Banda Toma Fuerza & B.A. -	K060425	Manguera de radiador Inferior - Rad. a Tubo	21135
Manguera de radiador Superior - Mot. a Tubo -	SIH250363C	Manguera de radiador Superior - Rad. a Tubo	21135
Manguera de radiador Inferior - Mot. a Tubo -	CHARTER 2 1/2"	Termostato 190° -	33599
Manguera de radiador Superior - Tubo a Rad.	21135		
Manguera de radiador Inferior - Tubo a Rad.	21135	2001	
Termostato 160° -	33576	Caterpillar C10 Diesel	
Termostato 170° -	33577	Banda Ventilador & Alt. -	K080733
Termostato 180° -	33578	Banda Ventilador & A.A. Banda Recomendada	2/9463PB
Termostato 190° -	33579	Banda Ventilador & A.A. Banda Opcional	9463
		Manguera de radiador Superior - Tubo a Rad. -	SIH250363C
Detroit Diesel 6-Cyl. 12.7 L Diesel		Manguera de radiador Superior - Mot. a Tubo	21135
Banda Ventilador -	K100540	Manguera de radiador Inferior - Rad. a Tubo	21135
Manguera de radiador Inferior - Mot. a Tubo -	SIH250363C	Manguera de radiador Inferior - Mot. a Tubo	21891
Manguera de radiador Superior - Mot. a Tubo -	SIH250363C	Termostato 160° -	33576
Manguera de radiador Superior - Rad. a Tubo	21135	Termostato 170° -	33577
Manguera de radiador Inferior - Rad. a Tubo	21135	Termostato 180° -	33578
Termostato 190° -	33599	Termostato 190° -	33579
2002		Caterpillar C12 Diesel	
Caterpillar 3406 Diesel		Banda Ventilador & Alt. -	K080733
Termostato 160° -	33576	Banda Ventilador & A.A. Banda Recomendada	2/9463PB
Termostato 170° -	33577	Banda Ventilador & A.A. Banda Opcional	9463
Termostato 180° -	33578	Manguera de radiador Superior - Tubo a Rad. -	SIH250363C
Termostato 190° -	33579	Manguera de radiador Superior - Mot. a Tubo	21135
		Manguera de radiador Inferior - Rad. a Tubo	21135
Caterpillar C10 Diesel		Manguera de radiador Inferior - Mot. a Tubo	21891
Banda Ventilador & Alt. -	K080733	Termostato 160° -	33576
Banda Ventilador & A.A. Banda Recomendada	2/9463PB	Termostato 170° -	33577
Banda Ventilador & A.A. Banda Opcional	9463	Termostato 180° -	33578
Manguera de radiador Superior - Tubo a Rad. -	SIH250363C	Termostato 190° -	33579

Termostato 180° -	33578	Manguera de radiador Inferior - Mot. a Tubo -	SIH250363C
Cummins ISM Diesel		Manguera de radiador Superior - Mot. a Tubo -	SIH250363C
Banda Toma Fuerza & A.A. -	TR22485	Manguera de radiador Superior - Tubo a Rad.	21135
Banda Ventilador -	K080565	Manguera de radiador Inferior - Tubo a Rad.	21135
Banda Toma Fuerza & Alt. -	K050336	Termostato 160° -	33576
Manguera de radiador Superior - Mot. a Tubo -	CHARTER 2 1/2"	Termostato 170° -	33577
Manguera de radiador Inferior - Tubo a Rad. -	CHARTER 2 1/2"	Termostato 180° -	33578
Manguera de radiador Superior - Tubo a Rad.	21135	Termostato 190° -	33579
Manguera de radiador Inferior - Mot. a Tubo	21135		
Cummins N14 Diesel		Cummins Signature 600 Diesel	
Banda Ventilador -	K100465	Banda Ventilador -	K100719
Banda Alt. Banda Recomendada	2/9447PB	Banda Toma Fuerza, Alt. & A.A. -	K060680
Banda Toma Fuerza & A.A. -	9405	Tensor - Toma Fuerza, Alt. & A.A. -	38532
Banda Alt. Banda Opcional	9447	Tensor - Ventilador -	38535
Banda B.A. -	K060415	Polea Tensora - Ventilador -	36092
Manguera de radiador Inferior - Mot. a Tubo -	SIH250363C	Polea Tensora - Toma Fuerza, Alt. & A.A. -	36095
Manguera de radiador Superior - Mot. a Tubo -	SIH250363C		
Manguera de radiador Superior - Tubo a Rad.	21135	Detroit Diesel Series 60 Diesel	
Manguera de radiador Inferior - Tubo a Rad.	21135	Banda Ventilador -	K100570
Termostato 160° -	33576	Banda Toma Fuerza & A.A. -	K060340
Termostato 170° -	33577	Banda Ventilador a Alt. -	K060455
Termostato 190° -	33579	Manguera de radiador Inferior - Mot. a Tubo -	SIH250363C
Termostato 180° -	33578	Manguera de radiador Inferior - Tubo a Rad. -	SIH250363C
		Manguera de radiador Superior - Tubo a Rad.	21135
Cummins Signature 600 Diesel		Manguera de radiador Superior - Mot. a Tubo	21891
Banda Ventilador -	K100719	Tensor - Ventilador -	38529
Banda Toma Fuerza, Alt. & A.A. -	K060680	Polea Tensora - Ventilador -	36092
Tensor - Ventilador -	38535	Termostato 190° -	33599
Tensor - Toma Fuerza, Alt. & A.A. -	38532		
Polea Tensora - Toma Fuerza, Alt. & A.A. -	36095	9300	
Polea Tensora - Ventilador -	36092	1999	
Detroit Diesel 6-Cyl. 12.7 L Diesel		Caterpillar 3406 Diesel	
Banda Ventilador -	K100570	Termostato 160° -	33576
Banda Toma Fuerza & A.A. -	K060340	Termostato 170° -	33577
Banda Ventilador a Alt. -	K060455	Termostato 180° -	33578
Manguera de radiador Inferior - Mot. a Tubo -	SIH250363C	Termostato 190° -	33579
Manguera de radiador Superior - Tubo a Rad.	21135	Caterpillar C10 Diesel	
Manguera de radiador Inferior - Tubo a Rad.	21135	Termostato 160° -	33576
Manguera de radiador Superior - Mot. a Tubo	21891	Termostato 170° -	33577
Tensor - Ventilador -	38529	Termostato 190° -	33579
Polea Tensora - Ventilador -	36092	Termostato 180° -	33578
		Cummins M11 Diesel	
2000		Termostato 160° -	33576
Caterpillar C10 Diesel		Termostato 170° -	33577
Banda Ventilador & Alt. -	K080733	Termostato 180° -	33578
Banda Ventilador & A.A. Banda Recomendada	2/9463PB	Termostato 190° -	33579
Banda Ventilador & A.A. Banda Opcional	9463	Cummins N14 Diesel	
Manguera de radiador Superior - Tubo a Rad. -	SIH250363C	Banda Ventilador -	K100510
Manguera de radiador Superior - Mot. a Tubo	21135	Banda Alt. Banda Recomendada	2/9447PB
Manguera de radiador Inferior - Rad. a Tubo	21135	Banda Alt. Banda Opcional	9447
Manguera de radiador Inferior - Mot. a Tubo	21891	Banda A.A. -	9405
Termostato 160° -	33576	Banda B.A. -	K060415
Termostato 170° -	33577	Manguera de radiador Superior - Tubo a Rad. -	SIH250363C
Termostato 180° -	33578	Manguera de radiador Inferior - Mot. a Tubo -	SIH250363C
Termostato 190° -	33579	Manguera de radiador Inferior - Tubo a Rad. -	SIH250363C
		Manguera de radiador Superior - Mot. a Tubo	21135
Caterpillar C12 Diesel		Termostato 160° -	33576
Banda Ventilador & Alt. -	K080733	Termostato 170° -	33577
Banda Ventilador & A.A. Banda Recomendada	2/9463PB	Termostato 190° -	33579
Banda Ventilador & A.A. Banda Opcional	9463	Termostato 180° -	33578
Manguera de radiador Superior - Tubo a Rad. -	SIH250363C		
Manguera de radiador Superior - Mot. a Tubo	21135	1998	
Manguera de radiador Inferior - Rad. a Tubo	21135	Caterpillar 3406 Diesel	
Manguera de radiador Inferior - Mot. a Tubo	21891	Banda Ventilador & Alt. -	K100852
Termostato 160° -	33576	Banda Ventilador a A.A. -	K060500
Termostato 170° -	33577	Manguera de radiador Inferior - Tubo a Rad. -	SIH250363C
Termostato 190° -	33579	Manguera de radiador Superior - Mot. a Tubo -	SIH250363C
Termostato 180° -	33578	Manguera de radiador Superior - Tubo a Rad. -	SIH250363C
		Manguera de radiador Inferior - Mot. a Tubo -	SIH300363C
Cummins ISM Diesel		Termostato 160° -	33576
Banda Toma Fuerza & A.A. -	TR22485	Termostato 170° -	33577
Banda Ventilador -	K080565	Termostato 190° -	33579
Banda Toma Fuerza & Alt. -	K050336	Termostato 180° -	33578
Manguera de radiador Inferior - Tubo a Rad. -	SIH250363C		
Manguera de radiador Superior - Mot. a Tubo -	SIH250363C	Caterpillar C10 Diesel	
Manguera de radiador Superior - Tubo a Rad.	21135	Banda Ventilador & Alt. -	K080733
Manguera de radiador Inferior - Mot. a Tubo	21135	Banda Ventilador & A.A. Banda Recomendada	2/9463PB
		Banda Ventilador & A.A. Banda Opcional	9463
Cummins N14 Diesel		Manguera de radiador Superior - Tubo a Rad. -	SIH250363C
Banda Ventilador -	K100465	Manguera de radiador Inferior - Rad. a Tubo	21135
Banda Alt. Banda Recomendada	2/9447PB	Manguera de radiador Superior - Mot. a Tubo	21135
Banda Alt. Banda Opcional	9447	Manguera de radiador Superior - Tubo a Rad.	21135
Banda Toma Fuerza & A.A. -	9405	Manguera de radiador Inferior - Mot. a Tubo	21891
Banda B.A. -	K060415	Termostato 160° -	33576

Termostato 170° -	33577	Termostato 190° -	33579
Termostato 190° -	33579	Termostato 180° -	33578
Termostato 180° -	33578	Cummins M11 Diesel	
Caterpillar C12 Diesel		Banda A.A. -	TR22485
Banda Ventilador & Alt. -	K080733	Banda Ventilador -	K080605
Banda Ventilador & A.A. Banda Recomendada	2/9463PB	Banda Alt. -	K050336
Banda Ventilador & A.A. Banda Opcional	9463	Manguera de radiador Superior - Mot. a Tubo -	SIH250363C
Manguera de radiador Superior - Tubo a Rad. -	SIH250363C	Manguera de radiador Superior - Tubo a Rad. -	SIH250363C
Manguera de radiador Inferior - Rad. a Tubo	21135	Manguera de radiador Inferior - Tubo a Rad. -	SIH250363C
Manguera de radiador Superior - Mot. a Tubo	21135	Manguera de radiador Inferior - Mot. a Tubo -	SIH250363C
Manguera de radiador Inferior - Mot. a Tubo	21891	Termostato 160° -	33576
Termostato 160° -	33576	Termostato 170° -	33577
Termostato 170° -	33577	Termostato 180° -	33578
Termostato 190° -	33579	Termostato 190° -	33579
Termostato 180° -	33578	Cummins N14 Diesel	
Cummins M11 Diesel		Banda Ventilador C/46 1/4" Banda C.E.	K100456
Termostato 160° -	33576	Banda Ventilador C/51 5/8" Banda C.E.	K100510
Termostato 170° -	33577	Banda Alt. C/44 7/8" Banda C.E.; Banda Recomendada	2/9447PB
Termostato 180° -	33578	Banda Alt. C/46 3/8" Banda C.E.; Banda Recomendada	2/9463PB
Termostato 190° -	33579	Banda Alt. C/44 7/8" Banda C.E.; Banda Opcional	9447
Cummins N14 Diesel		Banda Alt. C/46 3/8" Banda C.E.; Banda Opcional	9463
Banda Ventilador -	K100510	Banda B.A. C/42" Banda C.E.	K060415
Banda Alt. Banda Recomendada	2/9447PB	Manguera de radiador Superior - Mot. a Tubo -	SIH250363C
Banda Alt. Banda Opcional	9447	Manguera de radiador Superior - Tubo a Rad. -	SIH250363C
Banda A.A. -	9405	Manguera de radiador Inferior - Mot. a Tubo -	SIH250363C
Banda B.A. -	K060415	Manguera de radiador Inferior - Tubo a Rad. -	SIH250363C
Manguera de radiador Inferior - Mot. a Tubo -	SIH250363C	Termostato 160° -	33576
Manguera de radiador Superior - Tubo a Rad. -	SIH250363C	Termostato 170° -	33577
Manguera de radiador Inferior - Tubo a Rad. -	SIH250363C	Termostato 190° -	33579
Manguera de radiador Superior - Mot. a Tubo	21135	Termostato 180° -	33578
Termostato 160° -	33576	Detroit Diesel 6-Cyl. 11.1 L Diesel	
Termostato 170° -	33577	Banda Ventilador C/56 7/8" Banda C.E.	K100570
Termostato 190° -	33579	Banda Ventilador C/64 5/8" Banda C.E.	K100640
Termostato 180° -	33578	Banda Alt. C/V-Banda	2/9313PB
Detroit Diesel Series 60 Diesel		Banda Alt. C/V-Banda acanalada	K060450
Banda Ventilador C/64 5/8" Banda C.E.	K100640	Banda A.A. -	K060490
Banda Ventilador C/56 7/8" Banda C.E.	K100570	Manguera de radiador Superior - Tubo a Rad. -	SIH250363C
Banda Alt. C/V-Banda	2/9313PB	Manguera de radiador Superior - Mot. a Tubo -	SIH250363C
Banda Alt. C/V-Banda acanalada	K060450	Manguera de radiador Inferior - Tubo a Rad. -	SIH250363C
Banda A.A. -	K060490	Manguera de radiador Inferior - Mot. a Tubo -	SIH250363C
Manguera de radiador Superior - Mot. a Tubo -	SIH250363C	Termostato 190° -	33599
Manguera de radiador Inferior - Mot. a Tubo -	SIH250363C	Detroit Diesel 6-Cyl. 12.7 L Diesel	
Manguera de radiador Inferior - Tubo a Rad. -	SIH250363C	Banda Ventilador C/56 7/8" Banda C.E.	K100570
Manguera de radiador Superior - Tubo a Rad. -	SIH250363C	Banda Ventilador C/64 5/8" Banda C.E.	K100640
Termostato 190° -	33599	Banda Alt. C/V-Banda	2/9313PB
1997		Banda Alt. C/V-Banda acanalada	K060450
Caterpillar 3406 Diesel		Banda A.A. -	K060490
Banda Ventilador & Alt. -	K100852	Manguera de radiador Inferior - Tubo a Rad. -	SIH250363C
Banda Ventilador & A.A. -	K060425	Manguera de radiador Superior - Mot. a Tubo -	SIH250363C
Manguera de radiador Inferior - Tubo a Rad. -	SIH250363C	Manguera de radiador Inferior - Mot. a Tubo -	SIH250363C
Manguera de radiador Superior - Mot. a Tubo -	SIH250363C	Manguera de radiador Superior - Tubo a Rad. -	SIH250363C
Manguera de radiador Superior - Tubo a Rad. -	SIH250363C	1996	
Manguera de radiador Inferior - Mot. a Tubo -	SIH300363C	Caterpillar 3176 Diesel	
Termostato 160° -	33576	Termostato 160° -	33576
Termostato 170° -	33577	Termostato 170° -	33577
Termostato 190° -	33579	Termostato 180° -	33578
Termostato 180° -	33578	Termostato 190° -	33579
Caterpillar C10 Diesel		Caterpillar 3406 Diesel	
Banda Ventilador & Alt. -	K080733	Banda Ventilador & Alt. -	K100852
Banda Ventilador & A.A. Banda Recomendada	2/9463PB	Banda A.A. -	K060425
Banda Ventilador & A.A. Banda Opcional	9463	Manguera de radiador Inferior - Mot. a Tubo -	SIH300363C
Manguera de radiador Superior - Tubo a Rad. -	SIH250363C	Manguera de radiador Superior - Mot. a Tubo -	SIH250363C
Manguera de radiador Inferior - Rad. a Tubo	21135	Manguera de radiador Superior - Tubo a Rad. -	SIH250363C
Manguera de radiador Superior - Mot. a Tubo	21135	Manguera de radiador Inferior - Tubo a Rad. -	SIH250363C
Manguera de radiador Inferior - Mot. a Tubo	21891	Termostato 160° -	33576
Termostato 160° -	33576	Termostato 170° -	33577
Termostato 170° -	33577	Termostato 190° -	33579
Termostato 190° -	33579	Termostato 180° -	33578
Termostato 180° -	33578	Caterpillar C10 Diesel	
Caterpillar C12 Diesel		Banda Ventilador & Alt. -	K080720
Banda Ventilador & Alt. -	K080733	Banda Ventilador & A.A. Banda Recomendada	2/9463PB
Banda Ventilador & A.A. Banda Recomendada	2/9463PB	Banda Ventilador & A.A. Banda Opcional	9463
Banda Ventilador & A.A. Banda Opcional	9463	Manguera de radiador Superior - Tubo a Rad. -	SIH250363C
Manguera de radiador Superior - Tubo a Rad. -	SIH250363C	Manguera de radiador Inferior - Rad. a Tubo	21135
Manguera de radiador Inferior - Rad. a Tubo	21135	Manguera de radiador Superior - Mot. a Tubo	21135
Manguera de radiador Superior - Mot. a Tubo	21135	Manguera de radiador Inferior - Mot. a Tubo	21891
Manguera de radiador Inferior - Mot. a Tubo	21891	Termostato 160° -	33576
Termostato 160° -	33576	Termostato 170° -	33577
Termostato 170° -	33577	Termostato 190° -	33579

Termostato 180° -	33578	Manguera de radiador Inferior - Mot. a Tubo -	SIH300363C
Caterpillar C12 Diesel		Manguera de radiador Superior - Tubo a Rad. -	SIH250363C
Banda Ventilador & Alt. -	K080720	Manguera de radiador Inferior - Tubo a Rad. -	SIH250363C
Banda Ventilador & A.A. Banda Recomendada	2/9463PB	Manguera de radiador Superior - Mot. a Tubo -	SIH250363C
Banda Ventilador & A.A. Banda Opcional	9463	Termostato 160° -	33576
Manguera de radiador Superior - Tubo a Rad. -	SIH250363C	Termostato 170° -	33577
Manguera de radiador Superior - Mot. a Tubo	21135	Termostato 180° -	33578
Manguera de radiador Inferior - Rad. a Tubo	21135	Termostato 190° -	33579
Manguera de radiador Inferior - Mot. a Tubo	21891		
Termostato 160° -	33576	Cummins M11 Diesel	
Termostato 170° -	33577	Termostato 160° -	33576
Termostato 190° -	33579	Termostato 170° -	33577
Termostato 180° -	33578	Termostato 190° -	33579
		Termostato 180° -	33578
Cummins M11 Diesel		Cummins N14 Diesel	
Banda A.A. -	TR22485	Banda Ventilador C/Bendix, Facet, Kysor, Westinghouse Ventilador Clutch	TR28510
Banda Ventilador -	K080605	Banda Ventilador C/48 5/8" Banda C.E.; Banda Opcional	TR28480
Banda Alt. -	K050336	Banda Ventilador C/Evans, Horton, Rockford Ventilador Clutch	TR28514
Manguera de radiador Superior - Tubo a Rad. -	SIH250363C	Banda Ventilador C/55 5/8" Banda C.E.	TR28550
Manguera de radiador Inferior - Mot. a Tubo -	SIH250363C	Banda A.A. C/Doble Compr.; Banda Recomendada	2/9470PB
Manguera de radiador Superior - Mot. a Tubo -	SIH250363C	Banda Alt. C/46 3/8" Banda C.E.; Banda Recomendada	2/9463PB
Manguera de radiador Inferior - Tubo a Rad. -	SIH250363C	Banda Alt. C/45 3/8" Banda C.E.; Banda Recomendada	2/9447PB
Termostato 160° -	33576	Banda A.A. C/Tecumseh, York A.A. Compr.; Banda Recomendada	2/9430PB
Termostato 170° -	33577	Banda Ventilador C/48 5/8" Banda C.E.; Banda Recomendada	2/TR28480PB
Termostato 190° -	33579	Banda Alt. C/46 3/8" Banda C.E.; Banda Opcional	9463
Termostato 180° -	33578	Banda A.A. - Compr. a Compr. C/Doble Compr.	9330
		Banda A.A. C/Tecumseh, York A.A. Compr.; Banda Opcional	9430
Cummins N14 Diesel		Banda A.A. C/Doble Compr.; Banda Opcional	9470
Termostato 160° -	33576	Banda Alt. C/44 7/8" Banda C.E.; Banda Opcional	9447
Termostato 170° -	33577	Banda A.A. S/gura A.A. Compr.	9420
Termostato 190° -	33579	Banda A.A. C/40 7/8" Banda C.E.	9405
Termostato 180° -	33578	Banda B.A. C/43 3/8" Banda C.E.	K040430
		Banda B.A. C/44 1/8" Banda C.E.	K060435
Detroit Diesel 6-Cyl. 11.1 L Diesel		Banda B.A. C/42 7/8" Banda C.E.	K040425
Banda Ventilador C/64 5/8" Banda C.E.	K100640	Termostato 160° -	33576
Banda Ventilador C/56 7/8" Banda C.E.	K100570	Termostato 170° -	33577
Banda Alt. C/V-Banda	2/9313PB	Termostato 190° -	33579
Banda Alt. C/V-Banda acanalada	K060450	Termostato 180° -	33578
Banda A.A. -	K060490		
Manguera de radiador Inferior - Mot. a Tubo -	SIH250363C	Detroit Diesel 6-Cyl. 11.1 L Diesel	
Manguera de radiador Inferior - Tubo a Rad. -	SIH250363C	Banda Ventilador C/64 5/8" Banda C.E.	K100640
Manguera de radiador Superior - Tubo a Rad. -	SIH250363C	Banda Ventilador C/56 7/8" Banda C.E.	K100570
Manguera de radiador Superior - Mot. a Tubo -	SIH250363C	Banda Alt. C/V-Banda	2/9313PB
Termostato 190° -	33599	Banda A.A. -	K060490
		Banda Alt. C/V-Banda acanalada	K060450
Detroit Diesel 6-Cyl. 12.7 L Diesel		Manguera de radiador Inferior - Mot. a Tubo -	SIH250363C
Banda Ventilador C/56 7/8" Banda C.E.	K100570	Manguera de radiador Superior - Tubo a Rad. -	SIH250363C
Banda Ventilador C/64 5/8" Banda C.E.	K100640	Manguera de radiador Superior - Mot. a Tubo -	SIH250363C
Banda Alt. C/V-Banda	2/9313PB	Manguera de radiador Inferior - Tubo a Rad. -	SIH250363C
Banda A.A. -	K060490	Termostato 190° -	33599
Banda Alt. C/V-Banda acanalada	K060450		
Manguera de radiador Superior - Mot. a Tubo -	SIH250363C	Detroit Diesel 6-Cyl. 12.7 L Diesel	
Manguera de radiador Inferior - Tubo a Rad. -	SIH250363C	Banda Ventilador C/56 7/8" Banda C.E.	K100570
Manguera de radiador Inferior - Mot. a Tubo -	SIH250363C	Banda Ventilador C/64 5/8" Banda C.E.	K100640
Manguera de radiador Superior - Tubo a Rad. -	SIH250363C	Banda Alt. C/V-Banda	2/9313PB
		Banda A.A. -	K060490
1995		Banda Alt. C/V-Banda acanalada	K060450
Caterpillar 3176 Diesel		Manguera de radiador Inferior - Mot. a Tubo -	SIH250363C
Banda Ventilador & Alt. C/Horton, Kysor, Schwitzer Ventilador Clutch; C/Del	K080738	Manguera de radiador Superior - Tubo a Rad. -	SIH250363C
Banda Ventilador & Alt. C/Kysor Ventilador Clutch	K080720	Manguera de radiador Superior - Mot. a Tubo -	SIH250363C
Banda Ventilador & Alt. C/Horton, Kysor, Schwitzer Ventilador Clutch; C/Lee	K080733	Manguera de radiador Inferior - Tubo a Rad. -	SIH250363C
Banda A.A. -	9525	Termostato 190° -	33599
Manguera de radiador Superior - Mot. a Tubo -	SIH200363C		
Manguera de radiador Superior - Rad. a Tubo -	SIH200363C	9400	
Manguera de radiador Inferior - Mot. a Tubo -	SIH250363C	2005	
Manguera de radiador Inferior - Rad. a Tubo	24436	CATERPILLAR C15 DIESEL	
Tensor - Ventilador & Alt. -	38506	Serpentin Banda Micro-V, Vent. y Alt.	K080991
Polea Tensora - Ventilador & Alt. -	36091	Serpentin Banda Micro-V, Vent. al A.A.	K060605
Termostato 160° -	33576	Manguera superior Rad. a Tubo	21135
Termostato 170° -	33577	Manguera inferior Recta, Motor a Tubo	CHARTER 3"
Termostato 180° -	33578	Manguera inferior Recta, Rad a Tubo	CHARTER 2 1/2"
Termostato 190° -	33579	Manguera superior Motor a Tubo	21891
		Termostato Termostato, Servicio Pesado	33549
Caterpillar 3406 Diesel		CUMMINS ISX DIESEL	
Banda Ventilador & Alt. Banda Opcional; C/Bendix, Rockford, Schwitzer Ve	TR22570	Serpentin Banda Micro-V, Vent. y Alt.	K120911
Banda Ventilador & Alt. Banda Opcional; C/Facet, Horton Ventilador Clutch;	TR22553	Serpentin Banda Micro-V, Toma de Fuerza y A.A.	K060637
Banda Ventilador & Alt. C/Horton, Kysor Ventilador Clutch; C/61 1/2" Banda	TR22607	Manguera superior Rad. a Tubo	21135
Banda Ventilador & Alt. C/Rockford Ventilador Clutch; C/55 1/2" Banda C.E.	TR22553	Manguera superior Motor a Tubo	21135
Banda Ventilador & Alt. C/Horton, Kysor Ventilador Clutch; C/68" Banda C.	TR22676	Manguera inferior Recta, Motor a Tubo	CHARTER 2 1/2"
Banda Ventilador & Alt. C/Bendix Ventilador Clutch; C/68" Banda C.E.	TR22676	Manguera inferior Rad a Tubo	21891
Banda Ventilador & Alt. Banda Opcional; C/Facet, Horton, Kysor Ventilador	TR22570		
Banda Ventilador & Alt. Banda Recomendada; C/Facet, Horton, Kysor Veni	2/TR22570PB	1999	
Banda Ventilador Banda Recomendada; C/Bendix, Rockford, Schwitzer Ven	2/TR22570PB	Caterpillar 3406 Diesel	
Banda Ventilador & Alt. Banda Recomendada; C/Facet, Horton Ventilador C	2/TR22553PB	Banda Ventilador & Alt. -	K100771
Banda A.A. -	K060425		

Banda Ventilador a A.A. -	K060500	Termostato 190° -	33579
Manguera de radiador Inferior - Tubo a Rad. -	SIH250363C	Caterpillar C10 Diesel	
Manguera de radiador Superior - Mot. a Tubo -	SIH250363C	Banda Ventilador & Alt. -	K080733
Manguera de radiador Superior - Tubo a Rad.	21135	Banda Ventilador & A.A. Banda Recomendada	2/9463PB
Manguera de radiador Inferior - Mot. a Tubo -	CHARTER 3"	Banda Ventilador & A.A. Banda Opcional	9463
Termostato 160° -	33576	Manguera de radiador Superior - Tubo a Rad. -	SIH250363C
Termostato 170° -	33577	Manguera de radiador Inferior - Rad. a Tubo	21135
Termostato 180° -	33578	Manguera de radiador Superior - Mot. a Tubo	21135
Termostato 190° -	33579	Manguera de radiador Inferior - Mot. a Tubo	21891
Caterpillar C10 Diesel		Termostato 160° -	33576
Banda Ventilador & Alt. -	K080733	Termostato 170° -	33577
Banda Ventilador & A.A. Banda Recomendada	2/9463PB	Termostato 190° -	33579
Banda Ventilador & A.A. Banda Opcional	9463	Termostato 180° -	33578
Manguera de radiador Superior - Tubo a Rad. -	SIH250363C	Caterpillar C12 Diesel	
Manguera de radiador Superior - Mot. a Tubo	21135	Banda Ventilador & Alt. -	K080733
Manguera de radiador Inferior - Rad. a Tubo	21135	Banda Ventilador & A.A. Banda Recomendada	2/9463PB
Manguera de radiador Inferior - Mot. a Tubo	21891	Banda Ventilador & A.A. Banda Opcional	9463
Termostato 160° -	33576	Manguera de radiador Superior - Tubo a Rad. -	SIH250363C
Termostato 170° -	33577	Manguera de radiador Superior - Mot. a Tubo	21135
Termostato 190° -	33579	Manguera de radiador Inferior - Rad. a Tubo	21135
Termostato 180° -	33578	Manguera de radiador Inferior - Mot. a Tubo	21891
Caterpillar C12 Diesel		Termostato 160° -	33576
Banda Ventilador & Alt. -	K080733	Termostato 170° -	33577
Banda Ventilador & A.A. Banda Recomendada	2/9463PB	Termostato 180° -	33578
Banda Ventilador & A.A. Banda Opcional	9463	Termostato 190° -	33579
Manguera de radiador Superior - Tubo a Rad. -	SIH250363C	Cummins M11 Diesel	
Manguera de radiador Superior - Mot. a Tubo	21135	Termostato 160° -	33576
Manguera de radiador Inferior - Rad. a Tubo	21135	Termostato 170° -	33577
Manguera de radiador Inferior - Mot. a Tubo	21891	Termostato 190° -	33579
Termostato 160° -	33576	Termostato 180° -	33578
Termostato 170° -	33577	Cummins N14 Diesel	
Termostato 180° -	33578	Banda Ventilador -	K100510
Termostato 190° -	33579	Banda Alt. Banda Recomendada	2/9447PB
Cummins ISM Diesel		Banda A.A. -	9405
Banda Ventilador -	K080465	Banda Alt. Banda Opcional	9447
Banda Alt. -	K050336	Banda B.A. -	K060415
Cummins N14 Diesel		Manguera de radiador Inferior - Tubo a Rad. -	SIH250363C
Banda Ventilador -	K100465	Manguera de radiador Superior - Mot. a Tubo	SIH250363C
Banda Alt. Banda Recomendada	2/9447PB	Manguera de radiador Superior - Tubo a Rad. -	SIH250363C
Banda Toma Fuerza & A.A. -	9405	Manguera de radiador Inferior - Mot. a Tubo -	SIH250363C
Banda Alt. Banda Opcional	9447	Termostato 160° -	33576
Banda B.A. -	K060415	Termostato 170° -	33577
Manguera de radiador Superior - Mot. a Tubo -	SIH250363C	Termostato 190° -	33579
Manguera de radiador Inferior - Mot. a Tubo -	SIH250363C	Termostato 180° -	33578
Manguera de radiador Inferior - Tubo a Rad.	21135	DETROIT DIESEL SERIE 60	
Manguera de radiador Superior - Tubo a Rad.	21135	Banda Micro-V, Vent.	K100570
Termostato 160° -	33576	Banda Micro-V, Vent.	K100540
Termostato 170° -	33577	Banda Micro-V, Vent.	K100640
Termostato 180° -	33578	Banda Micro-V, A.A.	K060547
Termostato 190° -	33579	Banda Micro-V, Alt.	K060450
DETROIT DIESEL SERIE 60		Banda Micro-V, A.A.	K060490
Banda Micro-V, Vent.	K100540	Detroit Diesel Series 60 Diesel	
Banda Micro-V, Vent.	K100640	Banda Ventilador -	K100540
Banda Micro-V, Vent.	K100570	Banda Alt. Banda Recomendada	2/9313PB
Banda Micro-V, A.A.	K060547	Banda Alt. Banda Opcional	9313
Banda Micro-V, Alt.	K060450	Banda Alt. C/V-Banda de trans. acanalada	K060455
Banda Micro-V, A.A.	K060490	Banda A.A. -	K060490
Detroit Diesel Series 60 Diesel		Manguera de radiador Superior - Tubo a Rad. -	SIH250363C
Banda Ventilador -	K100540	Manguera de radiador Superior - Mot. a Tubo -	SIH250363C
Banda A.A. -	K060340	Manguera de radiador Inferior - Tubo a Rad. -	SIH250363C
Banda Alt. -	K060455	Manguera de radiador Inferior - Mot. a Tubo -	SIH250363C
Manguera de radiador Inferior - Mot. a Tubo -	SIH250363C	Tensor - Ventilador -	38519
Manguera de radiador Superior - Tubo a Rad.	21135	Polea Tensora - Ventilador -	36092
Manguera de radiador Inferior - Tubo a Rad.	21135	Termostato 190° -	33599
Manguera de radiador Superior - Mot. a Tubo	21891	1997	
Tensor - Ventilador -	38519	Caterpillar 3176 Diesel	
Polea Tensora - Ventilador -	36092	Termostato 160° -	33576
Termostato 190° -	33599	Termostato 170° -	33577
1998		Termostato 180° -	33578
Caterpillar 3406 Diesel		Termostato 190° -	33579
Banda Ventilador & Alt. -	K100771	Caterpillar 3406 Diesel	
Banda Ventilador a A.A. -	K060500	Banda Ventilador & Alt. -	K100771
Manguera de radiador Inferior - Tubo a Rad. -	SIH250363C	Banda Ventilador & A.A. -	K060500
Manguera de radiador Superior - Tubo a Rad. -	SIH250363C	Manguera de radiador Inferior - Tubo a Rad. -	SIH250363C
Manguera de radiador Superior - Mot. a Tubo -	SIH250363C	Manguera de radiador Superior - Mot. a Tubo -	SIH250363C
Manguera de radiador Inferior - Mot. a Tubo -	SIH300363C	Manguera de radiador Superior - Tubo a Rad. -	SIH250363C
Termostato 160° -	33576	Manguera de radiador Inferior - Mot. a Tubo -	SIH300363C
Termostato 170° -	33577	Termostato 160° -	33576
Termostato 180° -	33578	Termostato 170° -	33577
Termostato 190° -	33579		

Termostato 190° -	33579	Termostato 170° -	33577
Termostato 180° -	33578	Termostato 180° -	33578
Caterpillar C10 Diesel		Termostato 190° -	33579
Banda Ventilador & Alt. -	K080733	Caterpillar 3406 Diesel	
Banda Ventilador & A.A. Banda Recomendada	2/9463PB	Banda Ventilador & Alt. -	K100771
Banda Ventilador & A.A. Banda Opcional	9463	Banda A.A. -	K060500
Manguera de radiador Superior - Tubo a Rad. -	SIH250363C	Manguera de radiador Inferior - Mot. a Tubo -	SIH300363C
Manguera de radiador Inferior - Rad. a Tubo	21135	Manguera de radiador Superior - Mot. a Tubo -	SIH250363C
Manguera de radiador Superior - Mot. a Tubo	21135	Manguera de radiador Superior - Tubo a Rad. -	SIH250363C
Manguera de radiador Inferior - Mot. a Tubo	21891	Manguera de radiador Inferior - Tubo a Rad. -	SIH250363C
Termostato 160° -	33576	Termostato 160° -	33576
Termostato 170° -	33577	Termostato 170° -	33577
Termostato 180° -	33578	Termostato 180° -	33578
Termostato 190° -	33579	Termostato 190° -	33579
Caterpillar C12 Diesel		Caterpillar C10 Diesel	
Banda Ventilador & Alt. -	K080733	Banda Ventilador & Alt. -	K080720
Banda Ventilador & A.A. Banda Recomendada	2/9463PB	Banda Ventilador & A.A. Banda Recomendada	2/9463PB
Banda Ventilador & A.A. Banda Opcional	9463	Banda Ventilador & A.A. Banda Opcional	9463
Manguera de radiador Superior - Tubo a Rad. -	SIH250363C	Manguera de radiador Superior - Tubo a Rad. -	SIH250363C
Manguera de radiador Superior - Mot. a Tubo	21135	Manguera de radiador Superior - Mot. a Tubo	21135
Manguera de radiador Inferior - Rad. a Tubo	21135	Manguera de radiador Inferior - Rad. a Tubo	21135
Manguera de radiador Inferior - Mot. a Tubo	21891	Manguera de radiador Inferior - Mot. a Tubo	21891
Termostato 160° -	33576	Termostato 160° -	33576
Termostato 170° -	33577	Termostato 170° -	33577
Termostato 190° -	33579	Termostato 190° -	33579
Termostato 180° -	33578	Termostato 180° -	33578
Cummins M11 Diesel		Caterpillar C12 Diesel	
Banda A.A. -	TR22485	Banda Ventilador & Alt. -	K080720
Banda Ventilador -	K080605	Banda Ventilador & A.A. Banda Recomendada	2/9463PB
Banda Alt. -	K050336	Banda Ventilador & A.A. Banda Opcional	9463
Manguera de radiador Superior - Tubo a Rad. -	SIH250363C	Manguera de radiador Superior - Tubo a Rad. -	SIH250363C
Manguera de radiador Inferior - Tubo a Rad. -	SIH250363C	Manguera de radiador Superior - Mot. a Tubo	21135
Manguera de radiador Superior - Mot. a Tubo -	SIH250363C	Manguera de radiador Inferior - Rad. a Tubo	21135
Manguera de radiador Inferior - Mot. a Tubo -	SIH250363C	Manguera de radiador Inferior - Mot. a Tubo	21891
Termostato 160° -	33576	Termostato 160° -	33576
Termostato 170° -	33577	Termostato 170° -	33577
Termostato 190° -	33579	Termostato 190° -	33579
Termostato 180° -	33578	Termostato 180° -	33578
Cummins N14 Diesel		Caterpillar C12 Diesel	
Banda Ventilador C/51 5/8" Banda C.E.	K100510	Banda Ventilador & Alt. -	K080720
Banda Ventilador C/46 1/4" Banda C.E.	K100456	Banda Ventilador & A.A. Banda Recomendada	2/9463PB
Banda Alt. C/46 3/8" Banda C.E.; Banda Recomendada	2/9463PB	Banda Ventilador & A.A. Banda Opcional	9463
Banda Alt. C/44 7/8" Banda C.E.; Banda Recomendada	2/9447PB	Manguera de radiador Superior - Tubo a Rad. -	SIH250363C
Banda Alt. C/46 3/8" Banda C.E.; Banda Opcional	9463	Manguera de radiador Superior - Mot. a Tubo	SIH250363C
Banda Alt. C/44 7/8" Banda C.E.; Banda Opcional	9447	Manguera de radiador Superior - Mot. a Tubo	SIH250363C
Banda B.A. C/42" Banda C.E.	K060415	Manguera de radiador Inferior - Tubo a Rad. -	SIH250363C
Manguera de radiador Inferior - Tubo a Rad. -	SIH250363C	Termostato 160° -	33576
Manguera de radiador Inferior - Mot. a Tubo -	SIH250363C	Termostato 170° -	33577
Manguera de radiador Superior - Mot. a Tubo -	SIH250363C	Termostato 190° -	33579
Manguera de radiador Superior - Tubo a Rad. -	SIH250363C	Termostato 180° -	33578
Termostato 160° -	33576	CUMMINS N14 410, 430,435,460	
Termostato 170° -	33577	Banda Platinum Quality, Alt.	PQ17450
Termostato 190° -	33579	Banda Platinum Quality, A.A. Compresor Aux.	PQ17400
Termostato 180° -	33578	Banda Platinum Quality, Vent., Compresor de Frenos	PQ28463
DETROIT DIESEL SERIE 60		Banda Micro-V, B.A.	K060435
Banda Micro-V, Vent.	K100540	Cummins N14 Diesel	
Banda Micro-V, Vent.	K100570	Banda Ventilador C/Evans, Horton, Rockford Ventilador Clutch	TR28514
Banda Micro-V, Vent.	K100640	Banda Ventilador C/Bendix, Facet, Kysor, Westinghouse Ventilador Clutch	TR28510
Banda Micro-V, A.A.	K060547	Banda Alt. -	9447
Banda Micro-V, A.A.	K060490	Banda A.A. -	9405
Banda Micro-V, Alt.	K060450	Banda B.A. -	K060425
Detroit Diesel Series 60 Diesel		Termostato 160° -	33576
Banda Ventilador C/64 5/8" Banda C.E.	K100640	Termostato 170° -	33577
Banda Ventilador C/57 1/2" Banda C.E.	K100570	Termostato 180° -	33578
Banda A.A. C/55 1/4" Banda C.E.	K060547	Termostato 190° -	33579
Banda Alt. Banda Recomendada	2/9313PB	Detroit Diesel 6-Cyl. 11.1 L Diesel	
Banda Alt. Banda Opcional	9313	Banda Ventilador C/57 1/2" Banda C.E.	K100570
Banda Alt. C/V-Banda de trans. acanalada	K060455	Banda Ventilador C/64 5/8" Banda C.E.	K100640
Banda A.A. C/49 1/2" Banda C.E.	K060490	Banda Ventilador C/64 1/4" Banda C.E.	K100637
Manguera de radiador Inferior - Mot. a Tubo -	SIH250363C	Banda Alt. C/V-Banda; Banda Recomendada	2/9313PB
Manguera de radiador Superior - Mot. a Tubo -	SIH250363C	Banda Alt. C/V-Banda; Banda Opcional	9313
Manguera de radiador Superior - Tubo a Rad. -	SIH250363C	Banda A.A. -	K060490
Manguera de radiador Inferior - Tubo a Rad. -	SIH250363C	Banda Alt. C/V-Banda de trans. acanalada	K060455
Tensor - Ventilador -	38519	Manguera de radiador Superior - Mot. a Tubo -	SIH250363C
Polea Tensora - Ventilador -	36092	Manguera de radiador Inferior - Tubo a Rad. -	SIH250363C
Termostato 190° -	33599	Manguera de radiador Superior - Tubo a Rad. -	SIH250363C
1996		Manguera de radiador Inferior - Mot. a Tubo -	SIH250363C
Caterpillar 3176 Diesel		Tensor - Ventilador -	38519
Termostato 160° -	33576	Polea Tensora - Ventilador -	36092

Termostato 190° -	33599	Banda Alt. C/46 3/8" Banda C.E.; Banda Opcional	9463
Detroit Diesel 6-Cyl. 12.7 L Diesel		Banda B.A. C/42 7/8" Banda C.E.	K040425
Banda Ventilador C/57 1/2" Banda C.E.	K100570	Banda B.A. C/43 3/8" Banda C.E.	K040430
Banda Ventilador C/64 1/4" Banda C.E.	K100637	Banda B.A. C/44 1/8" Banda C.E.	K060435
Banda Ventilador C/64 5/8" Banda C.E.	K100640	Termostato 160° -	33576
Banda Alt. C/V-Banda; Banda Recomendada	2/9313PB	Termostato 170° -	33577
Banda Alt. C/V-Banda; Banda Opcional	9313	Termostato 190° -	33579
Banda Alt. C/V-Banda de trans. acanalada	K060455	Termostato 180° -	33578
Banda A.A. -	K060490	Detroit Diesel 6-Cyl. 11.1 L Diesel	
Manguera de radiador Superior - Tubo a Rad. -	SIH250363C	Banda Ventilador C/Kysor Ventilador Clutch; C/61 1/2" Banda C.E.	K100607
Manguera de radiador Superior - Mot. a Tubo -	SIH250363C	Banda Ventilador C/Facet, Kysor, Schwitzer Ventilador Clutch; C/55" Banda	K100540
Manguera de radiador Inferior - Mot. a Tubo -	SIH250363C	Banda Ventilador C/Horton Ventilador Clutch	K100640
Manguera de radiador Inferior - Tubo a Rad. -	SIH250363C	Banda Alt. Banda Recomendada; C/Delco Alt.	2/9313PB
Tensor - Ventilador -	38519	Banda Alt. Banda Opcional; C/Delco Alt.	9313
Polea Tensora - Ventilador -	36092	Banda Alt. C/Leece Neville Alt.	9325
Termostato 190° -	33599	Banda A.A. -	K060470
DETROIT DIESEL SERIE 60		Manguera de radiador Superior - Mot. a Tubo -	SIH250363C
Banda Micro-V, Vent.	K100540	Manguera de radiador Superior - Tubo a Rad. -	SIH250363C
Banda Micro-V, A.A.	K060547	Manguera de radiador Inferior - Mot. a Tubo -	SIH250363C
Banda PowerBand, Alt.	2/9313PB	Manguera de radiador Inferior - Tubo a Rad. -	SIH250363C
Banda V, Alt., B.A.	8324 GS	Tensor - Ventilador -	38519
1995		Polea Tensora - Ventilador -	36092
Caterpillar 3176 Diesel		Termostato 190° -	33599
Banda Ventilador & Alt. C/Kysor Ventilador Clutch	K080720	Detroit Diesel 6-Cyl. 12.7 L Diesel	
Banda Ventilador & Alt. C/Horton, Kysor, Schwitzer Ventilador Clutch; C/Lee	K080733	Banda Ventilador C/Facet, Kysor, Schwitzer Ventilador Clutch; C/55" Banda	K100540
Banda Ventilador & Alt. C/Horton, Kysor, Schwitzer Ventilador Clutch; C/Del	K080738	Banda Ventilador C/Horton Ventilador Clutch	K100640
Manguera de radiador Superior - Rad. a Tubo -	SIH250363C	Banda Ventilador C/Kysor Ventilador Clutch; C/61 1/2" Banda C.E.	K100607
Manguera de radiador Superior - Mot. a Tubo -	SIH200363C	Banda Alt. Banda Recomendada; C/Delco Alt.	2/9313PB
Manguera de radiador Inferior - Rad. a Tubo -	SIH250363C	Banda Alt. C/Leece Neville Alt.	9325
Manguera de radiador Inferior - Mot. a Tubo	24436	Banda Alt. Banda Opcional; C/Delco Alt.	9313
Tensor - Ventilador & Alt. -	38506	Banda A.A. -	K060470
Polea Tensora - Ventilador & Alt. -	36091	Manguera de radiador Inferior - Tubo a Rad. -	SIH250363C
Termostato 160° -	33576	Manguera de radiador Superior - Tubo a Rad. -	SIH250363C
Termostato 170° -	33577	Manguera de radiador Inferior - Mot. a Tubo -	SIH250363C
Termostato 190° -	33579	Manguera de radiador Superior - Mot. a Tubo -	SIH250363C
Termostato 180° -	33578	Tensor - Ventilador -	38519
Caterpillar 3406 Diesel		Polea Tensora - Ventilador -	36092
Banda Ventilador & Alt. C/Rockford Ventilador Clutch; C/55 1/2" Banda C.E.	TR22553	Termostato 190° -	33599
Banda Ventilador & Alt. Banda Opcional; C/Bendix, Rockford, Schwitzer Ve	TR22570	DETROIT DIESEL SERIE 60	
Banda Ventilador & Alt. Banda Opcional; C/Facet, Horton, Kysor Ventilador	TR22570	Banda Micro-V, Vent.	K100540
Banda Ventilador & Alt. C/Horton, Kysor Ventilador Clutch; C/61 1/2" Banda	TR22607	Banda Micro-V, A.A.	K060547
Banda Ventilador & Alt. Banda Opcional; C/Facet, Horton Ventilador Clutch;	TR22553	Banda PowerBand, Alt.	2/9313PB
Banda Ventilador & Alt. C/Horton, Kysor Ventilador Clutch; C/68" Banda C.	TR22676	1994	
Banda Ventilador & Alt. C/Bendix Ventilador Clutch; C/68" Banda C.E.	TR22676	CUMMINS N14 350	
Banda Ventilador & Alt. Banda Recomendada; C/Facet, Horton Ventilador C	2/TR22553PB	Banda Platinum Quality, A.A. Compresor Aux.	PQ17400
Banda Ventilador & Alt. Banda Recomendada; C/Facet, Horton, Kysor Venti	2/TR22570PB	Banda Platinum Quality, Vent., Compresor de Frenos	PQ28463
Banda Ventilador Banda Recomendada; C/Bendix, Rockford, Schwitzer Ven	2/TR22570PB	Banda Platinum Quality, Alt.	PQ17450
Banda A.A. -	K060425	Banda Micro-V, B.A.	K060435
Manguera de radiador Inferior - Mot. a Tubo -	SIH300363C	DETROIT DIESEL SERIE 60	
Manguera de radiador Superior - Tubo a Tubo -	SIH250363C	Banda Micro-V, Vent.	K100540
Manguera de radiador Superior - Mot. a Tubo -	SIH250363C	Banda Micro-V, A.A.	K060547
Manguera de radiador Superior - Tubo a Rad. -	SIH250363C	Banda PowerBand, Alt.	2/9313PB
Manguera de radiador Inferior - Tubo a Rad. -	SIH250363C	1993	
Manguera de radiador Inferior - Tubo a Tubo -	SIH250363C	CUMMINS N14 350	
Termostato 160° -	33576	Banda Platinum Quality, Alt.	PQ17460
Termostato 170° -	33577	Banda Platinum Quality, Vent.	PQ28473
Termostato 180° -	33578	Banda Platinum Quality, Vent.	PQ28463
Termostato 190° -	33579	Banda Platinum Quality, A.A.	PQ17400
Cummins M11 Diesel		DETROIT DIESEL SERIE 60	
Termostato 160° -	33576	Banda Micro-V, Vent.	K100540
Termostato 170° -	33577	Banda Micro-V, A.A.	K060547
Termostato 190° -	33579	Banda PowerBand, Alt.	2/9313PB
Termostato 180° -	33578	1992	
Cummins N14 Diesel		DETROIT DIESEL SERIE 60	
Banda Ventilador C/Bendix, Facet, Kysor, Westinghouse Ventilador Clutch	TR28510	Banda Micro-V, Vent.	K100540
Banda Ventilador C/55 5/8" Banda C.E.	TR28550	Banda Micro-V, A.A.	K060547
Banda Ventilador C/Evans, Horton, Rockford Ventilador Clutch	TR28514	Banda PowerBand, Alt.	2/9313PB
Banda Ventilador C/48 5/8" Banda C.E.; Banda Opcional	TR28480	1990	
Banda Alt. C/46 3/8" Banda C.E.; Banda Recomendada	2/9463PB	CUMMINS NTC 400	
Banda A.A. C/Doble Compr.; Banda Recomendada	2/9470PB	Banda Platinum Quality, Vent.	PQ28463
Banda A.A. C/Tecumseh, York A.A. Compr.; Banda Recomendada	2/9430PB	Banda Platinum Quality, Alt.	PQ28429
Banda Alt. C/45 3/8" Banda C.E.; Banda Recomendada	2/9447PB	Banda Platinum Quality, Alt.	PQ17450
Banda Ventilador C/48 5/8" Banda C.E.; Banda Recomendada	2/TR28480PB	Banda Micro-V, B.A.	K040425
Banda A.A. C/40 7/8" Banda C.E.	9405	9400i	
Banda A.A. - Compr. a Compr. C/Doble Compr.	9330	2007	
Banda A.A. S/gura A.A. Compr.	9420		
Banda A.A. C/Tecumseh, York A.A. Compr.; Banda Opcional	9430		
Banda Alt. C/44 7/8" Banda C.E.; Banda Opcional	9447		
Banda A.A. C/Doble Compr.; Banda Opcional	9470		

Caterpillar C13 Diesel			
Banda Ventilador, Alt. & A.A. -	K081000	Tensor - Ventilador & Alt. -	38622
Tensor - Ventilador, Alt. & A.A. -	38590	Polea Tensora - A.A. -	36091
Polea guía - ranurada -	36093	Cummins ISX Diesel	
Termostato 160° -	33576	Banda Ventilador & Alt. -	K120911
Termostato 170° -	33577	Banda Toma Fuerza & A.A. -	K060637
Termostato 180° -	33578	Manguera de radiador Inferior - Mot. a Tubo -	SIH250363C
Termostato 190° -	33579	Manguera de radiador Superior - Mot. a Tubo	21135
Caterpillar C15 Diesel		Manguera de radiador Superior - Rad. a Tubo	21135
Banda Ventilador & Alt. -	K080991	Manguera de radiador Inferior - Rad. a Tubo	21891
Banda Ventilador a A.A. -	K060605	Tensor - Ventilador & Alt. -	38587
Manguera de radiador Inferior - Mot. a Tubo -	SIH300363C	2005	
Manguera de radiador Inferior - Rad. a Tubo -	SIH250363C	Caterpillar C13 Diesel	
Manguera de radiador Superior - Rad. a Tubo	21135	Banda Ventilador, Alt. & A.A. -	K081000
Manguera de radiador Superior - Mot. a Tubo	21891	Manguera de radiador Inferior - Mot. a Tubo -	SIH250363C
Tensor - Ventilador a A.A. -	38511	Manguera de radiador Superior - Mot. a Tubo -	SIH250363C
Tensor - Ventilador & Alt. -	38569	Manguera de radiador Superior - Rad. a Tubo	21135
Polea Tensora - Ventilador a A.A. -	36091	Manguera de radiador Inferior - Rad. a Tubo	21891
Polea guía - Lisa -	36091	Tensor - Ventilador, Alt. & A.A. -	38590
Polea guía - ranurada -	36093	Polea guía - ranurada -	36093
Termostato 160° -	33576	Termostato 160° -	33576
Termostato 170° -	33577	Termostato 170° -	33577
Termostato 190° -	33579	Termostato 180° -	33578
Termostato 180° -	33578	Termostato 190° -	33579
Cummins ISM Diesel		Caterpillar C15 Diesel	
Banda Ventilador & Alt. -	K080740	Banda Ventilador & Alt. -	K080991
Banda Toma Fuerza & A.A. -	K060516	Banda Ventilador a A.A. -	K060605
Manguera de radiador Superior - Mot. a Tubo -	SIH250363C	Manguera de radiador Inferior - Mot. a Tubo -	SIH300363C
Manguera de radiador Superior - Rad. a Tubo -	SIH250363C	Manguera de radiador Inferior - Rad. a Tubo -	SIH250363C
Manguera de radiador Inferior - Rad. a Tubo	21135	Manguera de radiador Superior - Rad. a Tubo	21135
Manguera de radiador Inferior - Mot. a Tubo	21891	Manguera de radiador Superior - Mot. a Tubo	21891
Tensor - Toma Fuerza & A.A. -	38505	Tensor - Ventilador a A.A. -	38511
Tensor - Ventilador & Alt. -	38622	Tensor - Ventilador & Alt. -	38569
Polea Tensora - A.A. -	36091	Polea guía - Lisa -	36091
Cummins ISX Diesel		Polea guía - ranurada -	36093
Banda Ventilador & Alt. -	K120911	Polea Tensora - Ventilador a A.A. -	36091
Banda Toma Fuerza & A.A. -	K060637	Termostato 160° -	33576
Manguera de radiador Inferior - Mot. a Tubo -	SIH250363C	Termostato 170° -	33577
Manguera de radiador Superior - Mot. a Tubo	21135	Termostato 190° -	33579
Manguera de radiador Superior - Rad. a Tubo	21135	Termostato 180° -	33578
Manguera de radiador Inferior - Rad. a Tubo	21891	Cummins ISM Diesel	
Tensor - Ventilador & Alt. -	38587	Banda Ventilador & Alt. -	K080740
2006		Banda Toma Fuerza & A.A. -	K060516
Caterpillar C13 Diesel		Manguera de radiador Inferior - Mot. a Tubo -	SIH250363C
Banda Ventilador, Alt. & A.A. -	K081000	Manguera de radiador Superior - Mot. a Tubo -	SIH250363C
Manguera de radiador Superior - Mot. a Tubo -	SIH250363C	Manguera de radiador Superior - Rad. a Tubo	21135
Manguera de radiador Inferior - Mot. a Tubo -	SIH250363C	Manguera de radiador Inferior - Rad. a Tubo	21891
Manguera de radiador Superior - Rad. a Tubo	21135	Tensor - Ventilador & Alt. -	38521
Manguera de radiador Inferior - Rad. a Tubo	21891	Tensor - Toma Fuerza & A.A. -	38505
Tensor - Ventilador, Alt. & A.A. -	38590	Polea Tensora - A.A. -	36091
Polea guía - ranurada -	36093	Cummins ISX Diesel	
Termostato 160° -	33576	Banda Ventilador & Alt. -	K120911
Termostato 170° -	33577	Banda Toma Fuerza & A.A. -	K060637
Termostato 180° -	33578	Manguera de radiador Inferior - Mot. a Tubo -	SIH250363C
Termostato 190° -	33579	Manguera de radiador Superior - Rad. a Tubo	21135
Caterpillar C15 Diesel		Manguera de radiador Superior - Mot. a Tubo	21135
Banda Ventilador & Alt. -	K080991	Manguera de radiador Inferior - Rad. a Tubo	21891
Banda Ventilador a A.A. -	K060605	Tensor - Ventilador & Alt. -	38587
Manguera de radiador Inferior - Rad. a Tubo -	SIH250363C	2004	
Manguera de radiador Inferior - Mot. a Tubo -	SIH300363C	Caterpillar C12 Diesel	
Manguera de radiador Superior - Rad. a Tubo	21135	Termostato 160° -	33576
Manguera de radiador Superior - Mot. a Tubo	21891	Termostato 170° -	33577
Tensor - Ventilador a A.A. -	38511	Termostato 190° -	33579
Tensor - Ventilador & Alt. -	38569	Termostato 180° -	33578
Polea guía - ranurada -	36093	Caterpillar C13 Diesel	
Polea guía - Lisa -	36091	Banda Ventilador, Alt. & A.A. -	K081000
Polea Tensora - Ventilador a A.A. -	36091	Manguera de radiador Inferior - Mot. a Tubo -	SIH250363C
Termostato 160° -	33576	Manguera de radiador Superior - Mot. a Tubo -	SIH250363C
Termostato 170° -	33577	Manguera de radiador Superior - Rad. a Tubo	21135
Termostato 180° -	33578	Manguera de radiador Inferior - Rad. a Tubo	21891
Termostato 190° -	33579	Tensor - Ventilador, Alt. & A.A. -	38590
Cummins ISM Diesel		Polea guía - ranurada -	36093
Banda Ventilador & Alt. -	K080740	Termostato 160° -	33576
Banda Toma Fuerza & A.A. -	K060516	Termostato 170° -	33577
Manguera de radiador Inferior - Mot. a Tubo -	SIH250363C	Termostato 190° -	33579
Manguera de radiador Superior - Mot. a Tubo -	SIH250363C	Termostato 180° -	33578
Manguera de radiador Superior - Rad. a Tubo	21135	Caterpillar C15 Diesel	
Manguera de radiador Inferior - Rad. a Tubo	21891	Banda Ventilador & Alt. -	K080991
Tensor - Toma Fuerza & A.A. -	38505	Banda Ventilador a A.A. -	K060605

Tensor - Ventilador a A.A. -	38511	Manguera de radiador Superior - Rad. a Tubo	21135
Tensor - Ventilador & Alt. -	38569	Manguera de radiador Superior - Mot. a Tubo	21135
Polea guía - ranurada -	36093	Manguera de radiador Inferior - Tubo a Rad.	21891
Polea Tensora - Ventilador a A.A. -	36091	Tensor - Ventilador & Alt. -	38587
Polea guía - Lisa -	36091	Cummins N14 Diesel	
Termostato 160° -	33576	Banda Toma Fuerza & Ventilador -	K100465
Termostato 170° -	33577	Banda Toma Fuerza & A.A. -	9405
Termostato 180° -	33578	Banda Alt. -	9447
Termostato 190° -	33579	Banda Toma Fuerza & B.A. -	K060425
Cummins ISM Diesel		Manguera de radiador Superior - Mot. a Tubo -	SIH250363C
Banda Ventilador & Alt. -	K080740	Manguera de radiador Inferior - Mot. a Tubo -	CHARTER 2 1/2"
Banda Toma Fuerza & A.A. -	K060516	Manguera de radiador Superior - Tubo a Rad.	21135
Manguera de radiador Superior - Mot. a Tubo -	SIH250363C	Manguera de radiador Inferior - Tubo a Rad.	21135
Manguera de radiador Inferior - Mot. a Tubo -	SIH250363C	Termostato 160° -	33576
Manguera de radiador Superior - Rad. a Tubo	21135	Termostato 170° -	33577
Manguera de radiador Inferior - Rad. a Tubo	21891	Termostato 190° -	33579
Tensor - Toma Fuerza & A.A. -	38505	Termostato 180° -	33578
Tensor - Ventilador & Alt. -	38521	Detroit Diesel 6-Cyl. 12.7 L Diesel	
Polea Tensora - A.A. -	36091	Banda Ventilador -	K100540
Cummins ISX Diesel		Manguera de radiador Superior - Mot. a Tubo -	SIH250363C
Banda Ventilador & Alt. -	K120911	Manguera de radiador Inferior - Mot. a Tubo -	SIH250363C
Banda A.A. -	K060637	Manguera de radiador Superior - Rad. a Tubo	21135
Manguera de radiador Inferior - Mot. a Tubo -	SIH250363C	Manguera de radiador Inferior - Rad. a Tubo	21135
Manguera de radiador Superior - Rad. a Tubo	21135	Termostato 190° -	33599
Manguera de radiador Superior - Mot. a Tubo	21135		
Manguera de radiador Inferior - Tubo a Rad.	21891	2002	
Tensor - Ventilador & Alt. -	38587	Caterpillar 3406 Diesel	
		Termostato 160° -	33576
		Termostato 170° -	33577
		Termostato 190° -	33579
		Termostato 180° -	33578
		Caterpillar C10 Diesel	
		Banda Ventilador & Alt. -	K080733
		Banda Ventilador & A.A. Banda Recomendada	2/9463PB
		Banda Ventilador & A.A. Banda Opcional	9463
		Manguera de radiador Superior - Tubo a Rad. -	SIH250363C
		Manguera de radiador Inferior - Rad. a Tubo	21135
		Manguera de radiador Superior - Mot. a Tubo	21135
		Manguera de radiador Inferior - Mot. a Tubo	21891
		Termostato 160° -	33576
		Termostato 170° -	33577
		Termostato 190° -	33579
		Termostato 180° -	33578
		Caterpillar C12 Diesel	
		Banda Ventilador & Alt. -	K080733
		Banda Ventilador & A.A. Banda Recomendada	2/9463PB
		Banda Ventilador & A.A. Banda Opcional	9463
		Manguera de radiador Superior - Tubo a Rad. -	SIH250363C
		Manguera de radiador Inferior - Rad. a Tubo	21135
		Manguera de radiador Superior - Mot. a Tubo	21135
		Manguera de radiador Inferior - Mot. a Tubo	21891
		Termostato 160° -	33576
		Termostato 170° -	33577
		Termostato 190° -	33579
		Termostato 180° -	33578
		Caterpillar C15 Diesel	
		Banda Ventilador & Alt. -	K100771
		Banda Ventilador & A.A. -	K060500
		Manguera de radiador Superior - Mot. a Tubo -	SIH250363C
		Manguera de radiador Inferior - Mot. a Tubo -	SIH250363C
		Manguera de radiador Superior - Tubo a Rad.	21135
		Manguera de radiador Inferior - Rad. a Tubo	21135
		Manguera de radiador Superior - Mot. a Tubo	21891
		Manguera de radiador Inferior - Mot. a Tubo	21891
		Termostato 160° -	33576
		Termostato 170° -	33577
		Termostato 190° -	33579
		Termostato 180° -	33578
		Caterpillar C16 Diesel	
		Banda Ventilador & Alt. -	K100771
		Banda Ventilador & A.A. -	K060500
		Manguera de radiador Superior - Mot. a Tubo -	SIH250363C
		Manguera de radiador Inferior - Mot. a Tubo -	SIH250363C
		Manguera de radiador Superior - Tubo a Rad.	21135
		Manguera de radiador Inferior - Tubo a Rad.	21135
		Termostato 160° -	33576
		Termostato 170° -	33577
		Termostato 180° -	33578
		Termostato 190° -	33579
		Caterpillar C12 Diesel	
		Banda Ventilador & Alt. -	K100771
		Banda Ventilador & A.A. -	K060500
		Manguera de radiador Superior - Mot. a Tubo -	SIH250363C
		Manguera de radiador Inferior - Mot. a Tubo -	SIH250363C
		Manguera de radiador Superior - Tubo a Rad.	21135
		Manguera de radiador Inferior - Tubo a Rad.	21135
		Termostato 160° -	33576
		Termostato 170° -	33577
		Termostato 190° -	33579
		Termostato 180° -	33578
		Caterpillar C15 Diesel	
		Banda Ventilador & Alt. -	K100771
		Banda Ventilador & A.A. -	K060500
		Manguera de radiador Superior - Mot. a Tubo -	SIH250363C
		Manguera de radiador Inferior - Mot. a Tubo -	SIH250363C
		Manguera de radiador Superior - Tubo a Rad.	21135
		Manguera de radiador Inferior - Tubo a Rad.	21135
		Termostato 160° -	33576
		Termostato 170° -	33577
		Termostato 190° -	33579
		Termostato 180° -	33578
		Caterpillar C16 Diesel	
		Banda Ventilador & Alt. -	K100771
		Banda Ventilador & A.A. -	K060500
		Manguera de radiador Superior - Mot. a Tubo -	SIH250363C
		Manguera de radiador Inferior - Mot. a Tubo -	SIH250363C
		Manguera de radiador Superior - Tubo a Rad.	21135
		Manguera de radiador Inferior - Tubo a Rad.	21135
		Termostato 160° -	33576
		Termostato 170° -	33577
		Termostato 190° -	33579
		Termostato 180° -	33578
		Cummins ISM Diesel	
		Banda Toma Fuerza & A.A. -	TR22485
		Banda Ventilador -	K080565
		Banda Toma Fuerza & Alt. -	K050336
		Manguera de radiador Superior - Mot. a Tubo -	CHARTER 2 1/2"
		Manguera de radiador Inferior - Tubo a Rad. -	CHARTER 2 1/2"
		Manguera de radiador Superior - Tubo a Rad.	21135
		Manguera de radiador Inferior - Mot. a Tubo	21135
		Cummins ISX Diesel	
		Banda Ventilador & Alt. -	K120979
		Banda A.A. -	K060637
		Manguera de radiador Inferior - Mot. a Tubo -	SIH250363C

Banda Toma Fuerza & Alt. -	K050336	Banda Ventilador & Alt. -	K100771
Manguera de radiador Superior - Mot. a Tubo -	CHARTER 2 1/2"	Banda Ventilador & A.A. -	K060500
Manguera de radiador Inferior - Tubo a Rad. -	CHARTER 2 1/2"	Manguera de radiador Inferior - Tubo a Rad. -	CHARTER 2 1/2"
Manguera de radiador Inferior - Mot. a Tubo	21135	Manguera de radiador Superior - Tubo a Rad. -	CHARTER 2 1/2"
Manguera de radiador Superior - Tubo a Rad.	21135	Manguera de radiador Superior - Mot. a Tubo	21135
Cummins ISX Diesel		Manguera de radiador Inferior - Mot. a Tubo	21135
Banda Ventilador -	K100719	Termostato 160° -	33576
Banda Toma Fuerza, Alt. & A.A. -	K060685	Termostato 170° -	33577
Manguera de radiador Superior - Mot. a Tubo	21135	Termostato 180° -	33578
Manguera de radiador Inferior - Tubo a Rad.	21135	Termostato 190° -	33579
Manguera de radiador Inferior - Mot. a Tubo	21891	Cummins ISM Diesel	
Manguera de radiador Superior - Tubo a Rad.	21891	Banda Toma Fuerza & A.A. -	TR22485
Tensor - Ventilador -	38535	Banda Ventilador -	K080565
Tensor - Toma Fuerza, Alt. & A.A. -	38532	Banda Toma Fuerza & Alt. -	K050336
Polea Tensora - Toma Fuerza, Alt. & A.A. -	36095	Manguera de radiador Superior - Mot. a Tubo -	CHARTER 2 1/2"
Polea Tensora - Ventilador -	36092	Manguera de radiador Inferior - Tubo a Rad. -	CHARTER 2 1/2"
Cummins N14 Diesel		Manguera de radiador Superior - Mot. a Tubo	21135
Banda Ventilador -	K100465	Manguera de radiador Superior - Tubo a Rad.	21135
Banda Alt. Banda Recomendada	2/9447PB	Cummins ISX Diesel	
Banda Toma Fuerza & A.A. -	9405	Banda Ventilador -	K100719
Banda Alt. Banda Opcional	9447	Banda Toma Fuerza, Alt. & A.A. -	K060685
Banda B.A. -	K060415	Manguera de radiador Inferior - Tubo a Rad.	21135
Manguera de radiador Superior - Mot. a Tubo -	SIH250363C	Manguera de radiador Superior - Mot. a Tubo	21135
Manguera de radiador Inferior - Mot. a Tubo -	SIH250363C	Manguera de radiador Inferior - Mot. a Tubo	21891
Manguera de radiador Inferior - Tubo a Rad.	21135	Manguera de radiador Superior - Tubo a Rad.	21891
Manguera de radiador Superior - Tubo a Rad.	21135	Tensor - Ventilador -	38535
Termostato 160° -	33576	Tensor - Toma Fuerza, Alt. & A.A. -	38532
Termostato 170° -	33577	Polea Tensora - Toma Fuerza, Alt. & A.A. -	36095
Termostato 180° -	33578	Polea Tensora - Ventilador -	36092
Termostato 190° -	33579	Cummins N14 Diesel	
Detroit Diesel 6-Cyl. 12.7 L Diesel		Banda Ventilador -	K100465
Banda Ventilador -	K100540	Banda Alt. Banda Recomendada	2/9447PB
Manguera de radiador Superior - Mot. a Tubo -	SIH250363C	Banda Toma Fuerza & A.A. -	9405
Manguera de radiador Inferior - Mot. a Tubo -	SIH250363C	Banda Alt. Banda Opcional	9447
Manguera de radiador Superior - Rad. a Tubo	21135	Banda B.A. -	K060415
Manguera de radiador Inferior - Rad. a Tubo	21135	Manguera de radiador Superior - Mot. a Tubo -	SIH250363C
Termostato 190° -	33599	Manguera de radiador Inferior - Mot. a Tubo -	SIH250363C
2001		Manguera de radiador Superior - Tubo a Rad.	21135
Caterpillar 3406 Diesel		Manguera de radiador Inferior - Tubo a Rad.	21135
Termostato 160° -	33576	Termostato 160° -	33576
Termostato 170° -	33577	Termostato 170° -	33577
Termostato 190° -	33579	Termostato 190° -	33579
Termostato 180° -	33578	Termostato 180° -	33578
Caterpillar C10 Diesel		Detroit Diesel 6-Cyl. 12.7 L Diesel	
Banda Ventilador & Alt. -	K080733	Banda Ventilador -	K100540
Banda Ventilador & A.A. Banda Recomendada	2/9463PB	Banda A.A. -	K060340
Banda Ventilador & A.A. Banda Opcional	9463	Banda Alt. -	K060455
Manguera de radiador Superior - Tubo a Rad. -	SIH250363C	Manguera de radiador Inferior - Mot. a Tubo -	SIH250363C
Manguera de radiador Inferior - Rad. a Tubo	21135	Manguera de radiador Inferior - Tubo a Rad.	21135
Manguera de radiador Superior - Mot. a Tubo	21135	Manguera de radiador Superior - Tubo a Rad.	21135
Manguera de radiador Inferior - Mot. a Tubo	21891	Manguera de radiador Superior - Mot. a Tubo	21891
Termostato 160° -	33576	Tensor - Ventilador -	38519
Termostato 170° -	33577	Polea Tensora - Ventilador -	36092
Termostato 190° -	33579	2000	
Termostato 180° -	33578	Caterpillar 3406 Diesel	
Caterpillar C12 Diesel		Banda Ventilador & Alt. -	K100771
Banda Ventilador & Alt. -	K080733	Banda Ventilador & A.A. -	K060500
Banda Ventilador & A.A. Banda Recomendada	2/9463PB	Manguera de radiador Superior - Mot. a Tubo -	SIH250363C
Banda Ventilador & A.A. Banda Opcional	9463	Manguera de radiador Inferior - Tubo a Rad. -	SIH250363C
Manguera de radiador Superior - Tubo a Rad. -	SIH250363C	Manguera de radiador Superior - Tubo a Rad.	21135
Manguera de radiador Superior - Mot. a Tubo	21135	Manguera de radiador Inferior - Mot. a Tubo -	CHARTER 3"
Manguera de radiador Inferior - Rad. a Tubo	21135	Termostato 160° -	33576
Manguera de radiador Inferior - Mot. a Tubo	21891	Termostato 170° -	33577
Termostato 160° -	33576	Termostato 190° -	33579
Termostato 170° -	33577	Termostato 180° -	33578
Termostato 190° -	33579	Caterpillar C10 Diesel	
Termostato 180° -	33578	Banda Ventilador & Alt. -	K080733
Caterpillar C15 Diesel		Banda Ventilador & A.A. Banda Recomendada	2/9463PB
Banda Ventilador & Alt. -	K100771	Banda Ventilador & A.A. Banda Opcional	9463
Banda Ventilador & A.A. -	K060500	Manguera de radiador Superior - Tubo a Rad. -	SIH250363C
Manguera de radiador Superior - Tubo a Rad. -	CHARTER 2 1/2"	Manguera de radiador Inferior - Rad. a Tubo	21135
Manguera de radiador Inferior - Tubo a Rad. -	CHARTER 2 1/2"	Manguera de radiador Superior - Mot. a Tubo	21135
Manguera de radiador Inferior - Mot. a Tubo	21135	Manguera de radiador Inferior - Mot. a Tubo	21891
Manguera de radiador Superior - Mot. a Tubo	21135	Termostato 160° -	33576
Termostato 160° -	33576	Termostato 170° -	33577
Termostato 170° -	33577	Termostato 190° -	33579
Termostato 190° -	33579	Termostato 180° -	33578
Termostato 180° -	33578	Caterpillar C12 Diesel	
Caterpillar C16 Diesel		Banda Ventilador & Alt. -	K080733

Banda Ventilador & A.A. Banda Recomendada	2/9463PB	Termostato 160° -	33576
Banda Ventilador & A.A. Banda Opcional	9463	Termostato 170° -	33577
Manguera de radiador Superior - Tubo a Rad.	SIH250363C	Termostato 190° -	33579
Manguera de radiador Superior - Mot. a Tubo	21135	Termostato 180° -	33578
Manguera de radiador Inferior - Rad. a Tubo	21135	Caterpillar 3406 Diesel	
Manguera de radiador Inferior - Mot. a Tubo	21891	Termostato 160° -	33576
Termostato 160° -	33576	Termostato 170° -	33577
Termostato 170° -	33577	Termostato 190° -	33579
Termostato 190° -	33579	Termostato 180° -	33578
Termostato 180° -	33578	Cummins M11 Diesel	
Caterpillar C15 Diesel		Banda A.A. -	TR22570
Banda Ventilador & Alt. -	K100771	Banda Ventilador -	K080565
Banda Ventilador & A.A. -	K060500	Banda B.A. & Alt. -	K050415
Manguera de radiador Superior - Tubo a Rad.	SIH250363C	Manguera de radiador Inferior - Mot. a Tubo -	SIH250363C
Manguera de radiador Inferior - Tubo a Rad.	SIH250363C	Manguera de radiador Superior - Tubo a Rad.	SIH250363C
Manguera de radiador Superior - Mot. a Tubo	21135	Manguera de radiador Superior - Mot. a Tubo -	SIH250363C
Manguera de radiador Inferior - Mot. a Tubo	21135	Manguera de radiador Inferior - Tubo a Rad. -	SIH250363C
Termostato 160° -	33576	Termostato 160° -	33576
Termostato 170° -	33577	Termostato 170° -	33577
Termostato 190° -	33579	Termostato 190° -	33579
Termostato 180° -	33578	Termostato 180° -	33578
Caterpillar C16 Diesel		Cummins N14 Diesel	
Banda Ventilador & Alt. -	K100771	Banda Ventilador C/Evans, Horton, Rockford Ventilador Clutch	TR28514
Banda Ventilador & A.A. -	K060500	Banda Ventilador C/43 1/2" Banda C.E.; Banda Opcional	TR28492
Manguera de radiador Superior - Tubo a Rad.	SIH250363C	Banda Ventilador C/51 1/8" Banda C.E.	TR28498
Manguera de radiador Inferior - Tubo a Rad.	SIH250363C	Banda A.A. C/Doble Compr.; Banda Recomendada	2/9470PB
Manguera de radiador Superior - Mot. a Tubo	21135	Banda Ventilador C/43 1/2" Banda C.E.; Banda Recomendada	2/TR28492PB
Manguera de radiador Inferior - Mot. a Tubo	21135	Banda Alt. -	9420
Termostato 160° -	33576	Banda A.A. C/Doble Compr.; Banda Opcional	9470
Termostato 170° -	33577	Banda A.A. C/43 3/8" Banda C.E.	9430
Termostato 190° -	33579	Banda A.A. S/gura A.A. Compr.	9420
Termostato 180° -	33578	Banda B.A. C/43 1/8" Banda C.E.; C/6-Banda acanalada	K060425
Cummins ISM Diesel		Banda B.A. C/42 7/8" Banda C.E.; C/4-Banda acanalada	K040425
Banda Toma Fuerza & A.A. -	TR22485	Banda B.A. C/44 1/8" Banda C.E.; C/6-Banda acanalada	K060435
Banda Ventilador -	K080565	Manguera de radiador Superior - Tubo a Rad. -	SIH250363C
Banda Toma Fuerza & Alt. -	K050336	Manguera de radiador Inferior - Tubo a Rad. -	SIH250363C
Manguera de radiador Superior - Mot. a Tubo -	SIH250363C	Manguera de radiador Inferior - Mot. a Tubo -	SIH250363C
Manguera de radiador Inferior - Tubo a Rad. -	SIH250363C	Manguera de radiador Superior - Mot. a Tubo -	SIH250363C
Manguera de radiador Inferior - Mot. a Tubo	21135	Termostato 160° -	33576
Manguera de radiador Superior - Tubo a Rad.	21135	Termostato 170° -	33577
Cummins ISX Diesel		Termostato 190° -	33579
Banda Ventilador -	K100719	Termostato 180° -	33578
Banda Toma Fuerza, Alt. & A.A. -	K060685	Detroit Diesel 6-Cyl. 11.1 L Diesel	
Manguera de radiador Superior - Mot. a Tubo	21135	Banda Ventilador C/54 1/2" Banda C.E.	K100540
Manguera de radiador Inferior - Tubo a Rad.	21135	Banda Ventilador C/61 1/4" Banda C.E.	K100607
Manguera de radiador Superior - Tubo a Rad.	21891	Banda Alt. C/V-Banda; Banda Recomendada	2/9313PB
Manguera de radiador Inferior - Mot. a Tubo	21891	Banda Alt. C/V-Banda; Banda Opcional	9313
Tensor - Ventilador -	38535	Banda Alt. C/V-Banda de trans. acanalada	K060455
Tensor - Toma Fuerza, Alt. & A.A. -	38532	Banda A.A. C/47 1/2" Banda C.E.	K060470
Polea Tensora - Ventilador -	36092	Manguera de radiador Inferior - Mot. a Tubo -	SIH250363C
Polea Tensora - Toma Fuerza, Alt. & A.A. -	36095	Manguera de radiador Inferior - Tubo a Rad. -	SIH250363C
Cummins N14 Diesel		Manguera de radiador Superior - Tubo a Rad. -	SIH250363C
Banda Ventilador -	K100465	Manguera de radiador Superior - Mot. a Tubo -	SIH250363C
Banda Alt. Banda Recomendada	2/9447PB	Tensor - Ventilador -	38519
Banda Alt. Banda Opcional	9447	Polea Tensora - Ventilador -	36092
Banda Toma Fuerza & A.A. -	9405	Termostato 190° -	33599
Banda B.A. -	K060415	Detroit Diesel 6-Cyl. 12.7 L Diesel	
Manguera de radiador Superior - Mot. a Tubo -	SIH250363C	Termostato 190° -	33599
Manguera de radiador Inferior - Mot. a Tubo -	SIH250363C	1995	
Manguera de radiador Superior - Tubo a Rad.	21135	Caterpillar 3176 Diesel	
Manguera de radiador Inferior - Tubo a Rad.	21135	Termostato 160° -	33576
Termostato 160° -	33576	Termostato 170° -	33577
Termostato 170° -	33577	Termostato 180° -	33578
Termostato 190° -	33579	Termostato 190° -	33579
Termostato 180° -	33578	Caterpillar 3406 Diesel	
Detroit Diesel Series 60 Diesel		Termostato 160° -	33576
Banda Ventilador -	K100540	Termostato 170° -	33577
Banda A.A. -	K060340	Termostato 190° -	33579
Banda Alt. -	K060455	Termostato 180° -	33578
Manguera de radiador Inferior - Mot. a Tubo -	SIH250363C	Cummins M11 Diesel	
Manguera de radiador Superior - Tubo a Rad.	21135	Termostato 160° -	33576
Manguera de radiador Inferior - Tubo a Rad.	21135	Termostato 170° -	33577
Manguera de radiador Superior - Mot. a Tubo	21891	Termostato 190° -	33579
Tensor - Ventilador -	38519	Termostato 180° -	33578
Polea Tensora - Ventilador -	36092	Cummins N14 Diesel	
Termostato 190° -	33599	Termostato 160° -	33576
9600		Termostato 170° -	33577
1996		Termostato 180° -	33578
Caterpillar 3176 Diesel		Termostato 190° -	33579

Detroit Diesel 6-Cyl. 11.1 L Diesel		Manguera de radiador Inferior - Mot. a Tubo -	SIH250363C
Termostato 190° -	33599	Manguera de radiador Inferior - Tubo a Rad. -	SIH250363C
Detroit Diesel 6-Cyl. 12.7 L Diesel		Tensor - Ventilador -	38519
Banda Ventilador C/61 1/4" Banda C.E.	K100607	Polea Tensora - Ventilador -	36092
Banda Ventilador C/54 1/2" Banda C.E.	K100540	Termostato 190° -	33599
Banda Alt. C/V-Banda; Banda Recomendada	2/9313PB		
Banda Alt. C/V-Banda; Banda Opcional	9313	1995	
Banda Alt. C/V-Banda de trans. acanalada	K060455	Caterpillar 3176 Diesel	
Banda A.A. C/47 1/2" Banda C.E.	K060470	Termostato 160° -	33576
Manguera de radiador Inferior - Mot. a Tubo -	SIH250363C	Termostato 170° -	33577
Manguera de radiador Superior - Mot. a Tubo -	SIH250363C	Termostato 190° -	33579
Manguera de radiador Inferior - Tubo a Rad. -	SIH250363C	Termostato 180° -	33578
Manguera de radiador Superior - Tubo a Rad. -	SIH250363C	Caterpillar 3406 Diesel	
Tensor - Ventilador -	38519	Termostato 160° -	33576
Polea Tensora - Ventilador -	36092	Termostato 170° -	33577
Termostato 190° -	33599	Termostato 180° -	33578
		Termostato 190° -	33579
9700		Cummins M11 Diesel	
1996		Termostato 160° -	33576
Caterpillar 3406 Diesel		Termostato 170° -	33577
Termostato 160° -	33576	Termostato 180° -	33578
Termostato 170° -	33577	Termostato 190° -	33579
Termostato 190° -	33579	Cummins N14 Diesel	
Termostato 180° -	33578	Termostato 160° -	33576
Cummins M11 Diesel		Termostato 170° -	33577
Banda A.A. -	TR22570	Termostato 190° -	33579
Banda Ventilador -	K080565	Termostato 180° -	33578
Banda B.A. & Alt. -	K050415	Detroit Diesel 6-Cyl. 11.1 L Diesel	
Manguera de radiador Inferior - Mot. a Tubo -	SIH250363C	Termostato 190° -	33599
Manguera de radiador Superior - Mot. a Tubo -	SIH250363C	Detroit Diesel 6-Cyl. 12.7 L Diesel	
Manguera de radiador Superior - Tubo a Rad. -	SIH250363C	Termostato 190° -	33599
Manguera de radiador Inferior - Tubo a Rad. -	SIH250363C		
Termostato 160° -	33576	9800	
Termostato 170° -	33577	1999	
Termostato 190° -	33579	Cummins M11 Diesel	
Termostato 180° -	33578	Termostato 160° -	33576
Cummins N14 Diesel		Termostato 170° -	33577
Banda Ventilador C/43 1/2" Banda C.E.; Banda Opcional	TR28492	Termostato 190° -	33579
Banda Ventilador C/51 1/8" Banda C.E.	TR28498	Termostato 180° -	33578
Banda Ventilador C/Evans, Horton, Rockford Ventilador Clutch	TR28514	Cummins N14 Diesel	
Banda Ventilador C/43 1/2" Banda C.E.; Banda Recomendada	2/TR28492PB	Banda Ventilador C/43 1/2" Banda C.E.; Banda Opcional	TR28492
Banda A.A. C/Doble Compr.; Banda Recomendada	2/9470PB	Banda Ventilador C/57 1/8" Banda C.E.	TR28565
Banda A.A. C/Doble Compr.; Banda Opcional	9470	Banda Ventilador C/55 5/8" Banda C.E.	TR28550
Banda A.A. S/gura A.A. Compr.	9420	Banda Ventilador C/52" Banda C.E.	TR28514
Banda Alt. -	9420	Banda Ventilador C/43 1/2" Banda C.E.; Banda Recomendada	2/TR28492PB
Banda A.A. C/43 3/8" Banda C.E.	9430	Banda A.A. -	9405
Banda B.A. C/43 1/8" Banda C.E.; C/6-Banda acanalada	K060425	Banda B.A. C/44 1/8" Banda C.E.	K060435
Banda B.A. C/44 1/8" Banda C.E.; C/6-Banda acanalada	K060435	Banda B.A. C/43 1/8" Banda C.E.	K060425
Banda B.A. C/42 7/8" Banda C.E.; C/4-Banda acanalada	K040425	Manguera de radiador Inferior - Tubo a Rad. -	SIH250363C
Manguera de radiador Inferior - Tubo a Rad. -	SIH250363C	Manguera de radiador Superior - Tubo a Rad. -	SIH250363C
Manguera de radiador Inferior - Mot. a Tubo -	SIH250363C	Manguera de radiador Inferior - Mot. a Tubo -	SIH250363C
Manguera de radiador Superior - Mot. a Tubo -	SIH250363C	Manguera de radiador Superior - Mot. a Tubo -	SIH250363C
Manguera de radiador Superior - Tubo a Rad. -	SIH250363C	Termostato 160° -	33576
Termostato 160° -	33576	Termostato 170° -	33577
Termostato 170° -	33577	Termostato 180° -	33578
Termostato 190° -	33579	Termostato 190° -	33579
Termostato 180° -	33578	Detroit Diesel Series 60 Diesel	
Detroit Diesel 6-Cyl. 11.1 L Diesel		Termostato 190° -	33599
Banda Ventilador C/54 1/2" Banda C.E.	K100540	1998	
Banda Ventilador C/61 1/4" Banda C.E.	K100607	Cummins M11 Diesel	
Banda Alt. C/V-Banda; Banda Recomendada	2/9313PB	Termostato 160° -	33576
Banda Alt. C/V-Banda; Banda Opcional	9313	Termostato 170° -	33577
Banda A.A. C/47 1/2" Banda C.E.	K060470	Termostato 180° -	33578
Banda Alt. C/V-Banda de trans. acanalada	K060455	Termostato 190° -	33579
Manguera de radiador Superior - Tubo a Rad. -	SIH250363C	Cummins N14 Diesel	
Manguera de radiador Inferior - Tubo a Rad. -	SIH250363C	Banda Ventilador C/55 5/8" Banda C.E.	TR28550
Manguera de radiador Inferior - Mot. a Tubo -	SIH250363C	Banda Ventilador C/52" Banda C.E.	TR28514
Manguera de radiador Superior - Mot. a Tubo -	SIH250363C	Banda Ventilador C/43 1/2" Banda C.E.; Banda Opcional	TR28492
Manguera de radiador Superior - Tubo a Rad. -	SIH250363C	Banda Ventilador C/57 1/8" Banda C.E.	TR28565
Tensor - Ventilador -	38519	Banda Ventilador C/43 1/2" Banda C.E.; Banda Recomendada	2/TR28492PB
Polea Tensora - Ventilador -	36092	Banda A.A. -	9405
Termostato 190° -	33599	Banda B.A. C/43 1/8" Banda C.E.	K060425
Detroit Diesel 6-Cyl. 12.7 L Diesel		Banda B.A. C/44 1/8" Banda C.E.	K060435
Banda Ventilador C/54 1/2" Banda C.E.	K100540	Manguera de radiador Inferior - Tubo a Rad. -	SIH250363C
Banda Ventilador C/61 1/4" Banda C.E.	K100607	Manguera de radiador Superior - Mot. a Tubo -	SIH250363C
Banda Alt. C/V-Banda; Banda Recomendada	2/9313PB	Manguera de radiador Superior - Tubo a Rad. -	SIH250363C
Banda Alt. C/V-Banda; Banda Opcional	9313	Manguera de radiador Inferior - Mot. a Tubo -	SIH250363C
Banda Alt. C/V-Banda de trans. acanalada	K060455	Termostato 160° -	33576
Banda A.A. C/47 1/2" Banda C.E.	K060470	Termostato 170° -	33577
Manguera de radiador Superior - Tubo a Rad. -	SIH250363C		
Manguera de radiador Superior - Mot. a Tubo -	SIH250363C		

Termostato 190° -	33579	Manguera inferior Recta, Rad a Tubo	CHARTER 2 1/2"
Termostato 180° -	33578	Manguera inferior Recta, Motor a Tubo	CHARTER 2 1/2"
Detroit Diesel Series 60 Diesel			
Termostato 190° -	33599		
1997			
Cummins M11 Diesel			
Banda A.A. -	TR22570		
Banda Ventilador -	K080565		
Banda B.A. & Alt. -	K050415		
Manguera de radiador Inferior - Mot. a Tubo -	SIH250363C		
Manguera de radiador Superior - Tubo a Rad. -	SIH250363C		
Manguera de radiador Superior - Mot. a Tubo -	SIH250363C		
Manguera de radiador Inferior - Tubo a Rad. -	SIH250363C		
Termostato 160° -	33576		
Termostato 170° -	33577		
Termostato 190° -	33579		
Termostato 180° -	33578		
Cummins N14 Diesel			
Banda Ventilador C/43 1/2" Banda C.E.; Banda Opcional	TR28492		
Banda Ventilador C/57 1/8" Banda C.E.	TR28565		
Banda Ventilador C/52" Banda C.E.	TR28514		
Banda Ventilador C/55 5/8" Banda C.E.	TR28550		
Banda Ventilador C/43 1/2" Banda C.E.; Banda Recomendada	2/TR28492PB		
Banda A.A. -	9405		
Banda B.A. C/44 1/8" Banda C.E.	K060435		
Banda B.A. C/43 1/8" Banda C.E.	K060425		
Manguera de radiador Inferior - Mot. a Tubo -	SIH250363C		
Manguera de radiador Inferior - Tubo a Rad. -	SIH250363C		
Manguera de radiador Superior - Mot. a Tubo -	SIH250363C		
Manguera de radiador Superior - Tubo a Rad. -	SIH250363C		
Termostato 160° -	33576		
Termostato 170° -	33577		
Termostato 190° -	33579		
Termostato 180° -	33578		
Detroit Diesel Series 60 Diesel			
Banda Ventilador C/54 1/2" Banda C.E.	K100540		
Banda Ventilador C/61 1/4" Banda C.E.	K100607		
Banda Alt. C/V-Banda; Banda Recomendada	2/9313PB		
Banda Alt. C/V-Banda; Banda Opcional	9313		
Banda Alt. C/V-Banda de trans. acanalada	K060455		
Banda A.A. C/47 1/2" Banda C.E.	K060470		
Manguera de radiador Superior - Mot. a Tubo -	SIH250363C		
Manguera de radiador Inferior - Tubo a Rad. -	SIH250363C		
Manguera de radiador Inferior - Mot. a Tubo -	SIH250363C		
Manguera de radiador Superior - Tubo a Rad. -	SIH250363C		
Tensor - Ventilador -	38519		
Polea Tensora - Ventilador -	36092		
Termostato 190° -	33599		
1996			
Cummins M11 Diesel			
Termostato 160° -	33576		
Termostato 170° -	33577		
Termostato 180° -	33578		
Termostato 190° -	33579		
Cummins N14 Diesel			
Termostato 160° -	33576		
Termostato 170° -	33577		
Termostato 180° -	33578		
Termostato 190° -	33579		
Detroit Diesel 6-Cyl. 11.1 L Diesel			
Termostato 190° -	33599		
Detroit Diesel 6-Cyl. 12.7 L Diesel			
Termostato 190° -	33599		
9900			
2005			
CATERPILLAR C15 DIESEL			
Serpentin Banda Micro-V, Vent. y Alt.	K081092		
Serpentin Banda Micro-V, Vent. al A.A.	K060557		
Manguera superior Rad. a Tubo	21135		
Manguera inferior Recta, Motor a Tubo	CHARTER 3"		
Manguera inferior Recta, Rad a Tubo	CHARTER 2 1/2"		
Manguera superior Motor a Tubo	21891		
CUMMINS ISX DIESEL			
Serpentin Banda Micro-V, Vent. y Alt.	K120979		
Serpentin Banda Micro-V, Vent. al A.A.	K060637		
Manguera superior Motor a Tubo	21135		
Manguera superior Rad. a Tubo	21135		
Manguera inferior Recta, Rad a Tubo	21135		
Manguera inferior Recta, Motor a Tubo	21135		
Manguera de radiador Inferior - Mot. a Tubo	SIH250363C		
Manguera de radiador Superior - Tubo a Rad.	21135		
Manguera de radiador Inferior - Tubo a Rad.	21135		
Manguera de radiador Superior - Mot. a Tubo	21891		
Tensor - Ventilador -	38519		
Polea Tensora - Ventilador -	36092		
Termostato 190° -	33599		
1999			
Caterpillar 3406 Diesel			
Banda Ventilador & Alt. -	K100771		
Banda Ventilador a A.A. -	K060500		
Manguera de radiador Superior - Mot. a Tubo -	SIH250363C		
Manguera de radiador Inferior - Tubo a Rad. -	SIH250363C		
Manguera de radiador Superior - Tubo a Rad.	21135		
Manguera de radiador Inferior - Mot. a Tubo -	CHARTER 3"		
Termostato 160° -	33576		
Termostato 170° -	33577		
Termostato 180° -	33578		
Termostato 190° -	33579		
Caterpillar C10 Diesel			
Banda Ventilador & Alt. -	K080733		
Banda Ventilador & A.A. Banda Recomendada	2/9463PB		
Banda Ventilador & A.A. Banda Opcional	9463		
Manguera de radiador Superior - Tubo a Rad. -	SIH250363C		
Manguera de radiador Superior - Mot. a Tubo	21135		
Manguera de radiador Inferior - Rad. a Tubo	21135		
Manguera de radiador Inferior - Mot. a Tubo	21891		
Termostato 160° -	33576		
Termostato 170° -	33577		
Termostato 190° -	33579		
Termostato 180° -	33578		
Caterpillar C12 Diesel			
Banda Ventilador & Alt. -	K080733		
Banda Ventilador & A.A. Banda Recomendada	2/9463PB		
Banda Ventilador & A.A. Banda Opcional	9463		
Manguera de radiador Superior - Tubo a Rad. -	SIH250363C		
Manguera de radiador Inferior - Rad. a Tubo	21135		
Manguera de radiador Superior - Mot. a Tubo	21135		
Manguera de radiador Inferior - Mot. a Tubo	21891		
Termostato 160° -	33576		
Termostato 170° -	33577		
Termostato 180° -	33578		
Termostato 190° -	33579		
Cummins ISM Diesel			
Banda Ventilador -	K080465		
Banda Alt. -	K050336		
Cummins N14 Diesel			
Banda Ventilador -	K100465		
Banda Alt. Banda Recomendada	2/9447PB		
Banda Alt. Banda Opcional	9447		
Banda Toma Fuerza & A.A. -	9405		
Banda B.A. -	K060415		
Manguera de radiador Inferior - Mot. a Tubo -	SIH250363C		
Manguera de radiador Superior - Mot. a Tubo -	SIH250363C		
Manguera de radiador Superior - Tubo a Rad.	21135		
Manguera de radiador Inferior - Tubo a Rad.	21135		
Termostato 160° -	33576		
Termostato 170° -	33577		
Termostato 190° -	33579		
Termostato 180° -	33578		
Detroit Diesel Series 60 Diesel			
Banda Ventilador -	K100540		
Banda Alt. -	K060455		
Banda A.A. -	K060340		
Manguera de radiador Inferior - Mot. a Tubo -	SIH250363C		
Manguera de radiador Superior - Tubo a Rad.	21135		
Manguera de radiador Inferior - Tubo a Rad.	21135		
Manguera de radiador Superior - Mot. a Tubo	21891		
Tensor - Ventilador -	38519		
Polea Tensora - Ventilador -	36092		
Termostato 190° -	33599		
9900i			
2008			
Caterpillar C13 Diesel			
Termostato 160° -	33576		
Termostato 170° -	33577		
Termostato 190° -	33579		
Termostato 180° -	33578		
Caterpillar C15 Diesel			
Termostato 160° -	33576		
Termostato 170° -	33577		
Termostato 180° -	33578		
Termostato 190° -	33579		

2007**Caterpillar C13 Diesel**

Polea guía - ranurada -	36093
Termostato 160° -	33576
Termostato 170° -	33577
Termostato 180° -	33578
Termostato 190° -	33579

Caterpillar C15 Diesel

Banda Ventilador & Alt. -	K081092
Banda Ventilador a A.A. -	K060557
Manguera de radiador Inferior - Rad. a Tubo -	SIH250363C
Manguera de radiador Inferior - Mot. a Rad. -	SIH300363C
Manguera de radiador Superior - Rad. a Tubo -	21135
Manguera de radiador Superior - Mot. a Rad. -	21891
Tensor - Ventilador a A.A. -	38511
Tensor - Ventilador & Alt. -	38569
Polea Tensora - Ventilador a A.A. -	36091
Polea guía - ranurada -	36093
Polea guía - Lisa -	36091
Termostato 160° -	33576
Termostato 170° -	33577
Termostato 180° -	33578
Termostato 190° -	33579

Cummins ISX Diesel

Banda Ventilador & Alt. -	K120979
Banda A.A. -	K060637
Manguera de radiador Inferior - Mot. a Tubo -	SIH250363C
Manguera de radiador Inferior - Tubo a Rad. -	SIH250363C
Manguera de radiador Superior - Mot. a Tubo -	21135
Manguera de radiador Superior - Rad. a Tubo -	21135
Tensor - Ventilador & Alt. -	38587

2006**Caterpillar C13 Diesel**

Polea guía - ranurada -	36093
Termostato 160° -	33576
Termostato 170° -	33577
Termostato 180° -	33578
Termostato 190° -	33579

Caterpillar C15 Diesel

Banda Ventilador & Alt. -	K081092
Banda Ventilador a A.A. -	K060557
Manguera de radiador Inferior - Mot. a Rad. -	SIH300363C
Manguera de radiador Inferior - Rad. a Tubo -	SIH250363C
Manguera de radiador Superior - Rad. a Tubo -	21135
Manguera de radiador Superior - Mot. a Rad. -	21891
Tensor - Ventilador a A.A. -	38511
Tensor - Ventilador & Alt. -	38569
Polea guía - ranurada -	36093
Polea guía - Lisa -	36091
Polea Tensora - Ventilador a A.A. -	36091
Termostato 160° -	33576
Termostato 170° -	33577
Termostato 180° -	33578
Termostato 190° -	33579

Cummins ISX Diesel

Banda Ventilador & Alt. -	K120979
Banda A.A. -	K060637
Manguera de radiador Superior - Rad. a Tubo -	21135
Manguera de radiador Inferior - Mot. a Tubo -	21115
Manguera de radiador Superior - Mot. a Tubo -	21135
Manguera de radiador Inferior - Tubo a Rad. -	21891
Tensor - Ventilador & Alt. -	38587

2005**Caterpillar C13 Diesel**

Polea guía - ranurada -	36093
Termostato 160° -	33576
Termostato 170° -	33577
Termostato 190° -	33579
Termostato 180° -	33578

Caterpillar C15 Diesel

Banda Ventilador & Alt. -	K081092
Banda Ventilador a A.A. -	K060557
Manguera de radiador Inferior - Rad. a Tubo -	SIH250363C
Manguera de radiador Inferior - Mot. a Rad. -	SIH300363C
Manguera de radiador Superior - Rad. a Tubo -	21135
Manguera de radiador Superior - Mot. a Rad. -	21891
Tensor - Ventilador a A.A. -	38511
Tensor - Ventilador & Alt. -	38569

Polea guía - ranurada -	36093
Polea guía - Lisa -	36091
Polea Tensora - Ventilador a A.A. -	36091
Termostato 160° -	33576
Termostato 170° -	33577
Termostato 190° -	33579
Termostato 180° -	33578

Cummins ISX Diesel

Banda Ventilador & Alt. -	K120979
Banda A.A. -	K060637
Manguera de radiador Inferior - Mot. a Tubo -	SIH250363C
Manguera de radiador Inferior - Tubo a Rad. -	SIH250363C
Manguera de radiador Superior - Rad. a Tubo -	21135
Manguera de radiador Superior - Mot. a Tubo -	21135
Tensor - Ventilador & Alt. -	38587

2004**Caterpillar C12 Diesel**

Banda A.A. -	K060470
Polea guía - Ventilador & Alt. C/Polea Loca Plana -	36091
Termostato 160° -	33576
Termostato 170° -	33577
Termostato 190° -	33579
Termostato 180° -	33578

Caterpillar C13 Diesel

Polea guía - ranurada -	36093
Termostato 160° -	33576
Termostato 170° -	33577
Termostato 180° -	33578
Termostato 190° -	33579

Caterpillar C15 Diesel

Banda Ventilador & Alt. -	K081092
Banda Ventilador a A.A. -	K060557
Manguera de radiador Inferior - Rad. a Tubo -	SIH250363C
Manguera de radiador Inferior - Mot. a Rad. -	SIH300363C
Manguera de radiador Superior - Rad. a Tubo -	21135
Manguera de radiador Superior - Mot. a Rad. -	21891
Tensor - Ventilador a A.A. -	38511
Tensor - Ventilador & Alt. -	38569
Polea guía - ranurada -	36093
Polea guía - Lisa -	36091
Polea Tensora - Ventilador a A.A. -	36091
Termostato 160° -	33576
Termostato 170° -	33577
Termostato 180° -	33578
Termostato 190° -	33579

Cummins ISX Diesel

Banda Ventilador & Alt. -	K120979
Banda A.A. -	K060637
Manguera de radiador Inferior - Tubo a Rad. -	SIH250363C
Manguera de radiador Inferior - Mot. a Tubo -	SIH250363C
Manguera de radiador Superior - Rad. a Tubo -	21135
Manguera de radiador Superior - Mot. a Tubo -	21135
Tensor - Ventilador & Alt. -	38587

2003**Caterpillar 3406 Diesel**

Termostato 160° -	33576
Termostato 170° -	33577
Termostato 180° -	33578
Termostato 190° -	33579

Caterpillar C12 Diesel

Banda Ventilador & Alt. -	K080733
Banda Ventilador & A.A. Banda Recomendada -	2/9463PB
Banda Ventilador & A.A. Banda Opcional -	9463
Manguera de radiador Superior - Tubo a Rad. -	SIH250363C
Manguera de radiador Superior - Mot. a Tubo -	21135
Manguera de radiador Inferior - Rad. a Tubo -	21135
Manguera de radiador Inferior - Mot. a Tubo -	21891
Polea guía - Ventilador & Alt. C/Polea Loca Plana -	36091
Termostato 160° -	33576
Termostato 170° -	33577
Termostato 190° -	33579
Termostato 180° -	33578

Caterpillar C15 Diesel

Banda Ventilador & Alt. -	K100771
Banda Ventilador & A.A. -	K060500
Manguera de radiador Inferior - Mot. a Tubo -	SIH250363C
Manguera de radiador Superior - Mot. a Tubo -	SIH250363C
Manguera de radiador Superior - Tubo a Rad. -	21135

Manguera de radiador Inferior - Tubo a Rad.	21135	Banda Ventilador & A.A. Banda Recomendada	2/9463PB
Termostato 160° -	33576	Banda Ventilador & A.A. Banda Opcional	9463
Termostato 170° -	33577	Manguera de radiador Superior - Tubo a Rad. -	SIH250363C
Termostato 180° -	33578	Manguera de radiador Superior - Mot. a Tubo	21135
Termostato 190° -	33579	Manguera de radiador Inferior - Rad. a Tubo	21135
Caterpillar C16 Diesel		Manguera de radiador Inferior - Mot. a Tubo	21891
Banda Ventilador & Alt. -	K100771	Termostato 160° -	33576
Banda Ventilador & A.A. -	K060500	Termostato 170° -	33577
Manguera de radiador Inferior - Mot. a Tubo -	SIH250363C	Termostato 190° -	33579
Manguera de radiador Superior - Mot. a Tubo -	SIH250363C	Termostato 180° -	33578
Manguera de radiador Superior - Tubo a Rad.	21135	Caterpillar C15 Diesel	
Manguera de radiador Inferior - Tubo a Rad.	21135	Banda Ventilador & Alt. -	K100771
Termostato 160° -	33576	Banda Ventilador & A.A. -	K060500
Termostato 170° -	33577	Manguera de radiador Superior - Mot. a Tubo -	SIH250363C
Termostato 190° -	33579	Manguera de radiador Inferior - Mot. a Tubo -	SIH250363C
Termostato 180° -	33578	Manguera de radiador Superior - Tubo a Rad.	21135
Cummins ISM Diesel		Manguera de radiador Inferior - Tubo a Rad.	21135
Banda Toma Fuerza & A.A. -	TR22485	Termostato 160° -	33576
Banda Ventilador -	K080565	Termostato 170° -	33577
Banda Toma Fuerza & Alt. -	K050336	Termostato 180° -	33578
Manguera de radiador Superior - Mot. a Tubo -	CHARTER 2 1/2"	Termostato 190° -	33579
Manguera de radiador Inferior - Tubo a Rad. -	CHARTER 2 1/2"	Caterpillar C16 Diesel	
Manguera de radiador Superior - Tubo a Rad.	21135	Banda Ventilador & Alt. -	K100771
Manguera de radiador Inferior - Mot. a Tubo	21135	Banda Ventilador & A.A. -	K060500
Cummins ISX Diesel		Manguera de radiador Superior - Mot. a Tubo -	SIH250363C
Banda Ventilador S/ Purificador de aire	K100719	Manguera de radiador Inferior - Mot. a Tubo -	SIH250363C
Banda Ventilador & Alt. C/Purificador de aire	K120979	Manguera de radiador Inferior - Tubo a Rad.	21135
Banda A.A. C/Purificador de aire	K060637	Manguera de radiador Superior - Tubo a Rad.	21135
Banda Toma Fuerza, Alt. & A.A. S/ Purificador de aire	K060685	Termostato 160° -	33576
Manguera de radiador Inferior - Tubo a Rad. -	SIH250363C	Termostato 170° -	33577
Manguera de radiador Inferior - Mot. a Tubo -	SIH250363C	Termostato 190° -	33579
Manguera de radiador Superior - Mot. a Tubo	21135	Termostato 180° -	33578
Manguera de radiador Superior - Rad. a Tubo	21135	Cummins ISM Diesel	
Manguera de radiador Superior - Tubo a Rad.	21891	Banda Toma Fuerza & A.A. -	TR22485
Tensor - Toma Fuerza, Alt. & A.A. S/ Purificador de aire	38532	Banda Ventilador -	K080565
Tensor - Ventilador S/ Purificador de aire	38535	Banda Toma Fuerza & Alt. -	K050336
Tensor - Ventilador & Alt. C/Purificador de aire	38587	Manguera de radiador Inferior - Tubo a Rad. -	CHARTER 2 1/2"
Polea Tensora - Ventilador S/ Purificador de aire	36092	Manguera de radiador Superior - Mot. a Tubo -	CHARTER 2 1/2"
Polea Tensora - Toma Fuerza, Alt. & A.A. S/ Purificador de aire	36095	Manguera de radiador Superior - Tubo a Rad.	21135
Cummins N14 Diesel		Manguera de radiador Inferior - Mot. a Tubo	21135
Banda Toma Fuerza & Ventilador -	K100465	Cummins ISX Diesel	
Banda Toma Fuerza & A.A. -	9405	Banda Ventilador -	K100719
Banda Alt. -	9447	Banda Toma Fuerza, Alt. & A.A. -	K060685
Banda Toma Fuerza & B.A. -	K060425	Manguera de radiador Superior - Mot. a Tubo	21135
Manguera de radiador Superior - Mot. a Tubo -	SIH250363C	Manguera de radiador Inferior - Tubo a Rad.	21135
Manguera de radiador Inferior - Mot. a Tubo -	CHARTER 2 1/2"	Manguera de radiador Superior - Tubo a Rad.	21891
Manguera de radiador Superior - Tubo a Rad.	21135	Manguera de radiador Inferior - Mot. a Tubo	21891
Manguera de radiador Inferior - Tubo a Rad.	21135	Tensor - Toma Fuerza, Alt. & A.A. -	38532
Termostato 160° -	33576	Tensor - Ventilador -	38535
Termostato 170° -	33577	Polea Tensora - Toma Fuerza, Alt. & A.A. -	36095
Termostato 180° -	33578	Polea Tensora - Ventilador -	36092
Termostato 190° -	33579	Cummins N14 Diesel	
Detroit Diesel 6-Cyl. 12.7 L Diesel		Banda Ventilador -	K100465
Banda Ventilador -	K100540	Banda Alt. Banda Recomendada	2/9447PB
Manguera de radiador Inferior - Mot. a Tubo -	SIH250363C	Banda Toma Fuerza & A.A. -	9405
Manguera de radiador Superior - Mot. a Tubo -	SIH250363C	Banda Alt. Banda Opcional	9447
Manguera de radiador Superior - Rad. a Tubo	21135	Banda B.A. -	K060415
Manguera de radiador Inferior - Rad. a Tubo	21135	Manguera de radiador Superior - Mot. a Tubo -	SIH250363C
Termostato 190° -	33599	Manguera de radiador Inferior - Mot. a Tubo -	SIH250363C
2002		Manguera de radiador Superior - Tubo a Rad.	21135
Caterpillar 3406 Diesel		Manguera de radiador Inferior - Tubo a Rad.	21135
Termostato 160° -	33576	Termostato 160° -	33576
Termostato 170° -	33577	Termostato 170° -	33577
Termostato 180° -	33578	Termostato 180° -	33578
Termostato 190° -	33579	Termostato 190° -	33579
Caterpillar C10 Diesel		Detroit Diesel 6-Cyl. 12.7 L Diesel	
Banda Ventilador & Alt. -	K080733	Banda Ventilador -	K100540
Banda Ventilador & A.A. Banda Recomendada	2/9463PB	Manguera de radiador Superior - Mot. a Tubo -	SIH250363C
Banda Ventilador & A.A. Banda Opcional	9463	Manguera de radiador Inferior - Mot. a Tubo -	SIH250363C
Manguera de radiador Superior - Tubo a Rad. -	SIH250363C	Manguera de radiador Inferior - Rad. a Tubo	21135
Manguera de radiador Superior - Mot. a Tubo	21135	Manguera de radiador Superior - Rad. a Tubo	21135
Manguera de radiador Inferior - Rad. a Tubo	21135	Termostato 190° -	33599
Manguera de radiador Inferior - Mot. a Tubo	21891	2001	
Termostato 160° -	33576	Caterpillar 3406 Diesel	
Termostato 170° -	33577	Termostato 160° -	33576
Termostato 190° -	33579	Termostato 170° -	33577
Termostato 180° -	33578	Termostato 180° -	33578
Caterpillar C12 Diesel		Termostato 190° -	33579
Banda Ventilador & Alt. -	K080733	Caterpillar C10 Diesel	

Banda Ventilador & Alt. -	K080733	Banda Ventilador -	K100540
Banda Ventilador & A.A. Banda Recomendada	2/9463PB	Banda A.A. -	K060340
Banda Ventilador & A.A. Banda Opcional	9463	Banda Alt. -	K060455
Manguera de radiador Superior - Tubo a Rad. -	SIH250363C	Manguera de radiador Inferior - Mot. a Tubo -	SIH250363C
Manguera de radiador Superior - Mot. a Tubo	21135	Manguera de radiador Inferior - Tubo a Rad.	21135
Manguera de radiador Inferior - Rad. a Tubo	21135	Manguera de radiador Superior - Tubo a Rad.	21135
Manguera de radiador Inferior - Mot. a Tubo	21891	Manguera de radiador Superior - Mot. a Tubo	21891
Termostato 160° -	33576	Tensor - Ventilador -	38519
Termostato 170° -	33577	Polea Tensora - Ventilador -	36092
Termostato 180° -	33578		
Termostato 190° -	33579		
Caterpillar C12 Diesel		2000	
Banda Ventilador & Alt. -	K080733	Caterpillar 3406 Diesel	
Banda Ventilador & A.A. Banda Recomendada	2/9463PB	Banda Ventilador & Alt. -	K100771
Banda Ventilador & A.A. Banda Opcional	9463	Banda Ventilador a A.A. -	K060500
Manguera de radiador Superior - Tubo a Rad. -	SIH250363C	Manguera de radiador Inferior - Tubo a Rad. -	SIH250363C
Manguera de radiador Inferior - Rad. a Tubo	21135	Manguera de radiador Superior - Mot. a Tubo -	SIH250363C
Manguera de radiador Superior - Mot. a Tubo	21135	Manguera de radiador Superior - Tubo a Rad.	21135
Manguera de radiador Inferior - Mot. a Tubo	21891	Manguera de radiador Inferior - Mot. a Tubo -	CHARTER 3"
Termostato 160° -	33576	Termostato 160° -	33576
Termostato 170° -	33577	Termostato 170° -	33577
Termostato 180° -	33578	Termostato 190° -	33579
Termostato 190° -	33579	Termostato 180° -	33578
Caterpillar C15 Diesel		Caterpillar C10 Diesel	
Banda Ventilador & Alt. -	K100771	Banda Ventilador & Alt. -	K080733
Banda Ventilador & A.A. -	K060500	Banda Ventilador & A.A. Banda Recomendada	2/9463PB
Manguera de radiador Inferior - Tubo a Rad. -	CHARTER 2 1/2"	Banda Ventilador & A.A. Banda Opcional	9463
Manguera de radiador Superior - Tubo a Rad. -	CHARTER 2 1/2"	Manguera de radiador Superior - Tubo a Rad. -	SIH250363C
Manguera de radiador Inferior - Mot. a Tubo	21135	Manguera de radiador Superior - Mot. a Tubo	21135
Manguera de radiador Superior - Mot. a Tubo	21135	Manguera de radiador Inferior - Rad. a Tubo	21135
Termostato 160° -	33576	Manguera de radiador Inferior - Mot. a Tubo	21891
Termostato 170° -	33577	Termostato 160° -	33576
Termostato 190° -	33579	Termostato 170° -	33577
Termostato 180° -	33578	Termostato 180° -	33578
		Termostato 190° -	33579
Caterpillar C16 Diesel		Caterpillar C12 Diesel	
Banda Ventilador & Alt. -	K100771	Banda Ventilador & Alt. -	K080733
Banda Ventilador & A.A. -	K060500	Banda Ventilador & A.A. Banda Recomendada	2/9463PB
Manguera de radiador Superior - Tubo a Rad. -	CHARTER 2 1/2"	Banda Ventilador & A.A. Banda Opcional	9463
Manguera de radiador Inferior - Tubo a Rad. -	CHARTER 2 1/2"	Manguera de radiador Superior - Tubo a Rad. -	SIH250363C
Manguera de radiador Inferior - Mot. a Tubo	21135	Manguera de radiador Superior - Mot. a Tubo	21135
Manguera de radiador Superior - Mot. a Tubo	21135	Manguera de radiador Inferior - Rad. a Tubo	21135
Termostato 160° -	33576	Manguera de radiador Inferior - Mot. a Tubo	21891
Termostato 170° -	33577	Termostato 160° -	33576
Termostato 190° -	33579	Termostato 170° -	33577
Termostato 180° -	33578	Termostato 180° -	33578
		Termostato 190° -	33579
Cummins ISM Diesel		Caterpillar C15 Diesel	
Banda Toma Fuerza & A.A. -	TR22485	Banda Ventilador & Alt. -	K100771
Banda Ventilador -	K080565	Banda Ventilador & A.A. -	K060500
Banda Toma Fuerza & Alt. -	K050336	Manguera de radiador Superior - Tubo a Rad. -	SIH250363C
Manguera de radiador Inferior - Tubo a Rad. -	CHARTER 2 1/2"	Manguera de radiador Inferior - Tubo a Rad. -	SIH250363C
Manguera de radiador Superior - Mot. a Tubo -	CHARTER 2 1/2"	Manguera de radiador Superior - Mot. a Tubo	21135
Manguera de radiador Inferior - Mot. a Tubo	21135	Manguera de radiador Inferior - Rad. a Tubo	21135
Manguera de radiador Superior - Tubo a Rad.	21135	Manguera de radiador Inferior - Mot. a Tubo	21891
		Termostato 160° -	33576
Cummins ISX Diesel		Termostato 170° -	33577
Banda Ventilador -	K100719	Termostato 180° -	33578
Banda Toma Fuerza, Alt. & A.A. -	K060685	Termostato 190° -	33579
Manguera de radiador Superior - Mot. a Tubo	21135	Caterpillar C16 Diesel	
Manguera de radiador Inferior - Tubo a Rad.	21135	Banda Ventilador & Alt. -	K100771
Manguera de radiador Inferior - Mot. a Tubo	21891	Banda Ventilador & A.A. -	K060500
Manguera de radiador Superior - Tubo a Rad.	21891	Manguera de radiador Superior - Tubo a Rad. -	SIH250363C
Tensor - Ventilador -	38535	Manguera de radiador Inferior - Tubo a Rad. -	SIH250363C
Tensor - Toma Fuerza, Alt. & A.A. -	38532	Manguera de radiador Superior - Mot. a Tubo	21135
Polea Tensora - Toma Fuerza, Alt. & A.A. -	36095	Manguera de radiador Inferior - Mot. a Tubo	21135
Polea Tensora - Ventilador -	36092	Termostato 160° -	33576
		Termostato 170° -	33577
Cummins N14 Diesel		Termostato 180° -	33579
Banda Ventilador -	K100465	Termostato 190° -	33578
Banda Alt. Banda Recomendada	2/9447PB		
Banda Alt. Banda Opcional	9447		
Banda Toma Fuerza & A.A. -	9405	Cummins ISM Diesel	
Banda B.A. -	K060415	Banda Toma Fuerza & A.A. -	TR22485
Manguera de radiador Inferior - Mot. a Tubo -	SIH250363C	Banda Ventilador -	K080565
Manguera de radiador Superior - Mot. a Tubo -	SIH250363C	Banda Toma Fuerza & Alt. -	K050336
Manguera de radiador Inferior - Tubo a Rad. -	21135	Manguera de radiador Superior - Mot. a Tubo -	SIH250363C
Manguera de radiador Superior - Tubo a Rad.	21135	Manguera de radiador Inferior - Tubo a Rad. -	SIH250363C
Termostato 160° -	33576	Manguera de radiador Superior - Tubo a Rad.	21135
Termostato 170° -	33577	Manguera de radiador Inferior - Mot. a Tubo	21135
Termostato 190° -	33579		
Termostato 180° -	33578	Cummins ISX Diesel	
Detroit Diesel 6-Cyl. 12.7 L Diesel		Banda Ventilador -	K100719
		Banda Toma Fuerza, Alt. & A.A. -	K060685
		Manguera de radiador Superior - Mot. a Tubo -	SIH250363C

Manguera de radiador Inferior - Tubo a Rad.	21135	Termostato 170° -	33577
Manguera de radiador Inferior - Mot. a Tubo	21891	Termostato 180° -	33578
Manguera de radiador Superior - Tubo a Rad.	21891	Termostato 190° -	33579
Tensor - Toma Fuerza, Alt. & A.A. -	38532	Cummins ISX Diesel	
Tensor - Ventilador -	38535	Banda Ventilador & Alt. -	K120979
Polea Tensora - Toma Fuerza, Alt. & A.A. -	36095	Banda A.A. -	K060637
Polea Tensora - Ventilador -	36092	Manguera de radiador Superior - Rad. a Tubo	21135
Cummins N14 Diesel		Manguera de radiador Superior - Mot. a Tubo	21135
Banda Ventilador -	K100465	Manguera de radiador Inferior - Mot. a Tubo	21115
Banda Alt. Banda Recomendada	2/9447PB	Manguera de radiador Inferior - Tubo a Rad.	21891
Banda Alt. Banda Opcional	9447	Tensor - Ventilador & Alt. -	38587
Banda Toma Fuerza & A.A. -	9405	2005	
Banda B.A. -	K060415	Caterpillar C15 Diesel	
Manguera de radiador Inferior - Mot. a Tubo -	SIH250363C	Banda Ventilador & Alt. -	K081092
Manguera de radiador Superior - Mot. a Tubo -	SIH250363C	Banda Ventilador a A.A. -	K060557
Manguera de radiador Superior - Tubo a Rad.	21135	Manguera de radiador Inferior - Rad. a Tubo -	SIH250363C
Manguera de radiador Inferior - Tubo a Rad.	21135	Manguera de radiador Inferior - Mot. a Rad. -	SIH300363C
Termostato 160° -	33576	Manguera de radiador Superior - Rad. a Tubo	21135
Termostato 170° -	33577	Manguera de radiador Superior - Mot. a Rad.	21891
Termostato 180° -	33578	Tensor - Ventilador a A.A. -	38511
Termostato 190° -	33579	Tensor - Ventilador & Alt. -	38569
Detroit Diesel Series 60 Diesel		Polea Tensora - Ventilador a A.A. -	36091
Banda Ventilador -	K100540	Polea guía - Lisa -	36091
Banda A.A. -	K060340	Polea guía - ranurada -	36093
Banda Alt. -	K060455	Termostato 160° -	33576
Manguera de radiador Inferior - Mot. a Tubo -	SIH250363C	Termostato 170° -	33577
Manguera de radiador Inferior - Tubo a Rad.	21135	Termostato 180° -	33578
Manguera de radiador Superior - Tubo a Rad.	21135	Termostato 190° -	33579
Manguera de radiador Superior - Mot. a Tubo	21891	Cummins ISX Diesel	
Tensor - Ventilador -	38519	Banda Ventilador & Alt. -	K120979
Polea Tensora - Ventilador -	36092	Banda A.A. -	K060637
Termostato 190° -	33599	Manguera de radiador Inferior - Mot. a Tubo -	SIH250363C
9900ix		Manguera de radiador Inferior - Tubo a Rad. -	SIH250363C
2008		Manguera de radiador Superior - Rad. a Tubo	21135
Caterpillar C15 Diesel		Manguera de radiador Superior - Mot. a Tubo	21135
Termostato 160° -	33576	Tensor - Ventilador & Alt. -	38587
Termostato 170° -	33577	2004	
Termostato 180° -	33578	Caterpillar C15 Diesel	
Termostato 190° -	33579	Banda Ventilador & Alt. -	K081092
2007		Banda Ventilador a A.A. -	K060557
Caterpillar C15 Diesel		Manguera de radiador Inferior - Rad. a Tubo -	SIH250363C
Banda Ventilador & Alt. -	K081092	Manguera de radiador Inferior - Mot. a Rad. -	SIH300363C
Banda Ventilador a A.A. -	K060557	Manguera de radiador Superior - Rad. a Tubo	21135
Manguera de radiador Inferior - Rad. a Tubo -	SIH250363C	Manguera de radiador Superior - Mot. a Rad.	21891
Manguera de radiador Inferior - Mot. a Rad. -	SIH300363C	Tensor - Ventilador a A.A. -	38511
Manguera de radiador Superior - Rad. a Tubo	21135	Tensor - Ventilador & Alt. -	38569
Manguera de radiador Superior - Mot. a Rad.	21891	Polea guía - Lisa -	36091
Tensor - Ventilador a A.A. -	38511	Polea guía - ranurada -	36093
Tensor - Ventilador & Alt. -	38569	Polea Tensora - Ventilador a A.A. -	36091
Polea Tensora - Ventilador a A.A. -	36091	Termostato 160° -	33576
Polea guía - Lisa -	36091	Termostato 170° -	33577
Polea guía - ranurada -	36093	Termostato 180° -	33578
Termostato 160° -	33576	Termostato 190° -	33579
Termostato 170° -	33577	Cummins ISX Diesel	
Termostato 190° -	33579	Banda Ventilador & Alt. -	K120979
Termostato 180° -	33578	Banda A.A. -	K060637
Cummins ISX Diesel		Manguera de radiador Inferior - Tubo a Rad. -	SIH250363C
Banda Ventilador & Alt. -	K120979	Manguera de radiador Inferior - Mot. a Tubo -	SIH250363C
Banda A.A. -	K060637	Manguera de radiador Superior - Rad. a Tubo	21135
Manguera de radiador Inferior - Mot. a Tubo -	SIH250363C	Manguera de radiador Superior - Mot. a Tubo	21135
Manguera de radiador Inferior - Tubo a Rad. -	SIH250363C	Tensor - Ventilador & Alt. -	38587
Manguera de radiador Superior - Rad. a Tubo	21135	2003	
Manguera de radiador Superior - Mot. a Tubo	21135	Caterpillar 3406 Diesel	
Tensor - Ventilador & Alt. -	38587	Termostato 160° -	33576
2006		Termostato 170° -	33577
Caterpillar C15 Diesel		Termostato 180° -	33578
Banda Ventilador & Alt. -	K081092	Termostato 190° -	33579
Banda Ventilador a A.A. -	K060557	Caterpillar C12 Diesel	
Manguera de radiador Inferior - Rad. a Tubo -	SIH250363C	Banda Ventilador & Alt. -	K080733
Manguera de radiador Inferior - Mot. a Rad. -	SIH300363C	Banda Ventilador & A.A. Banda Recomendada	2/9463PB
Manguera de radiador Superior - Rad. a Tubo	21135	Banda Ventilador & A.A. Banda Opcional	9463
Manguera de radiador Superior - Mot. a Rad.	21891	Manguera de radiador Superior - Tubo a Rad. -	SIH250363C
Tensor - Ventilador a A.A. -	38511	Manguera de radiador Superior - Mot. a Tubo	21135
Tensor - Ventilador & Alt. -	38569	Manguera de radiador Inferior - Rad. a Tubo	21135
Polea guía - Lisa -	36091	Manguera de radiador Inferior - Mot. a Tubo	21891
Polea guía - ranurada -	36093	Polea guía - Ventilador & Alt. C/Polea Loca Plana	36091
Polea Tensora - Ventilador a A.A. -	36091	Termostato 160° -	33576
Termostato 160° -	33576	Termostato 170° -	33577

Termostato 180° -	33578	Termostato 170° -	33577
Termostato 190° -	33579	Termostato 190° -	33579
Caterpillar C15 Diesel		Termostato 180° -	33578
Banda Ventilador & Alt. -	K100771	Caterpillar C16 Diesel	
Banda Ventilador & A.A. -	K060500	Banda Ventilador & Alt. -	K100771
Manguera de radiador Inferior - Mot. a Tubo -	SIH250363C	Banda Ventilador & A.A. -	K060500
Manguera de radiador Superior - Mot. a Tubo -	SIH250363C	Manguera de radiador Inferior - Mot. a Tubo -	SIH250363C
Manguera de radiador Superior - Tubo a Rad.	21135	Manguera de radiador Superior - Mot. a Tubo -	SIH250363C
Manguera de radiador Inferior - Tubo a Rad.	21135	Manguera de radiador Superior - Tubo a Rad.	21135
Termostato 160° -	33576	Manguera de radiador Inferior - Tubo a Rad.	21135
Termostato 170° -	33577	Termostato 160° -	33576
Termostato 180° -	33578	Termostato 170° -	33577
Termostato 190° -	33579	Termostato 190° -	33579
Cummins ISX Diesel		Termostato 180° -	33578
Banda Ventilador S/ Purificador de aire	K100719	Cummins ISM Diesel	
Banda Ventilador & Alt. C/Purificador de aire	K120979	Banda Toma Fuerza & A.A. -	TR22485
Banda Toma Fuerza, Alt. & A.A. S/ Purificador de aire	K060685	Banda Ventilador -	K080565
Banda A.A. C/Purificador de aire	K060637	Banda Toma Fuerza & Alt. -	K050336
Manguera de radiador Inferior - Tubo a Rad. -	SIH250363C	Manguera de radiador Superior - Mot. a Tubo -	CHARTER 2 1/2"
Manguera de radiador Inferior - Mot. a Tubo -	SIH250363C	Manguera de radiador Inferior - Tubo a Rad. -	CHARTER 2 1/2"
Manguera de radiador Superior - Mot. a Tubo	21135	Manguera de radiador Superior - Tubo a Rad.	21135
Manguera de radiador Superior - Rad. a Tubo	21135	Manguera de radiador Inferior - Mot. a Tubo	21135
Manguera de radiador Superior - Tubo a Rad.	21891	Cummins ISX Diesel	
Tensor - Toma Fuerza, Alt. & A.A. S/ Purificador de aire	38532	Banda Ventilador -	K100719
Tensor - Ventilador S/ Purificador de aire	38535	Banda Toma Fuerza, Alt. & A.A. -	K060685
Tensor - Ventilador & Alt. C/Purificador de aire	38587	Manguera de radiador Superior - Mot. a Tubo	21135
Polea Tensora - Ventilador S/ Purificador de aire	36092	Manguera de radiador Inferior - Tubo a Rad.	21135
Polea Tensora - Toma Fuerza, Alt. & A.A. S/ Purificador de aire	36095	Manguera de radiador Inferior - Mot. a Tubo	21891
Cummins N14 Diesel		Manguera de radiador Superior - Tubo a Rad.	21891
Banda Toma Fuerza & Ventilador -	K100465	Tensor - Toma Fuerza, Alt. & A.A. -	38532
Banda Toma Fuerza & A.A. -	9405	Tensor - Ventilador -	38535
Banda Alt. -	9447	Polea Tensora - Toma Fuerza, Alt. & A.A. -	36095
Banda Toma Fuerza & B.A. -	K060425	Polea Tensora - Ventilador -	36092
Manguera de radiador Superior - Mot. a Tubo -	SIH250363C	Cummins N14 Diesel	
Manguera de radiador Inferior - Mot. a Tubo -	CHARTER 2 1/2"	Banda Ventilador -	K100465
Manguera de radiador Superior - Tubo a Rad.	21135	Banda Alt. Banda Recomendada	2/9447PB
Manguera de radiador Inferior - Tubo a Rad.	21135	Banda Toma Fuerza & A.A. -	9405
Termostato 160° -	33576	Banda Alt. Banda Opcional	9447
Termostato 170° -	33577	Banda B.A. -	K060415
Termostato 190° -	33579	Manguera de radiador Inferior - Mot. a Tubo -	SIH250363C
Termostato 180° -	33578	Manguera de radiador Superior - Mot. a Tubo -	SIH250363C
2002		Manguera de radiador Superior - Tubo a Rad.	21135
Caterpillar 3406 Diesel		Manguera de radiador Inferior - Tubo a Rad.	21135
Termostato 160° -	33576	Termostato 160° -	33576
Termostato 170° -	33577	Termostato 170° -	33577
Termostato 180° -	33578	Termostato 190° -	33579
Termostato 190° -	33579	Termostato 180° -	33578
Caterpillar C10 Diesel		Detroit Diesel 6-Cyl. 12.7 L Diesel	
Banda Ventilador & Alt. -	K080733	Banda Ventilador -	K100540
Banda Ventilador & A.A. Banda Recomendada	2/9463PB	Manguera de radiador Superior - Mot. a Tubo -	SIH250363C
Banda Ventilador & A.A. Banda Opcional	9463	Manguera de radiador Inferior - Mot. a Tubo -	SIH250363C
Manguera de radiador Superior - Tubo a Rad. -	SIH250363C	Manguera de radiador Inferior - Rad. a Tubo	21135
Manguera de radiador Inferior - Rad. a Tubo	21135	Manguera de radiador Superior - Rad. a Tubo	21135
Manguera de radiador Superior - Mot. a Tubo	21135	Termostato 190° -	33599
Manguera de radiador Inferior - Mot. a Tubo	21891	2001	
Termostato 160° -	33576	Caterpillar 3406 Diesel	
Termostato 170° -	33577	Termostato 160° -	33576
Termostato 190° -	33579	Termostato 170° -	33577
Termostato 180° -	33578	Termostato 190° -	33579
Caterpillar C12 Diesel		Termostato 180° -	33578
Banda Ventilador & Alt. -	K080733	Caterpillar C10 Diesel	
Banda Ventilador & A.A. Banda Recomendada	2/9463PB	Banda Ventilador & Alt. -	K080733
Banda Ventilador & A.A. Banda Opcional	9463	Banda Ventilador & A.A. Banda Recomendada	2/9463PB
Manguera de radiador Superior - Tubo a Rad. -	SIH250363C	Banda Ventilador & A.A. Banda Opcional	9463
Manguera de radiador Superior - Mot. a Tubo	21135	Manguera de radiador Superior - Tubo a Rad. -	SIH250363C
Manguera de radiador Inferior - Rad. a Tubo	21135	Manguera de radiador Inferior - Rad. a Tubo	21135
Manguera de radiador Inferior - Mot. a Tubo	21891	Manguera de radiador Superior - Mot. a Tubo	21135
Termostato 160° -	33576	Manguera de radiador Inferior - Mot. a Tubo	21891
Termostato 170° -	33577	Termostato 160° -	33576
Termostato 190° -	33579	Termostato 170° -	33577
Termostato 180° -	33578	Termostato 180° -	33578
Caterpillar C15 Diesel		Termostato 190° -	33579
Banda Ventilador & Alt. -	K100771	Caterpillar C12 Diesel	
Banda Ventilador & A.A. -	K060500	Banda Ventilador & Alt. -	K080733
Manguera de radiador Superior - Mot. a Tubo -	SIH250363C	Banda Ventilador & A.A. Banda Recomendada	2/9463PB
Manguera de radiador Inferior - Mot. a Tubo -	SIH250363C	Banda Ventilador & A.A. Banda Opcional	9463
Manguera de radiador Superior - Tubo a Rad.	21135	Manguera de radiador Superior - Tubo a Rad. -	SIH250363C
Manguera de radiador Inferior - Tubo a Rad.	21135	Manguera de radiador Inferior - Rad. a Tubo	21135
Termostato 160° -	33576	Manguera de radiador Superior - Mot. a Tubo	21891
		Termostato 160° -	33576
		Termostato 170° -	33577
		Termostato 180° -	33578
		Termostato 190° -	33579
		Caterpillar C15 Diesel	
		Banda Ventilador & Alt. -	K080733
		Banda Ventilador & A.A. Banda Recomendada	2/9463PB
		Banda Ventilador & A.A. Banda Opcional	9463
		Manguera de radiador Superior - Tubo a Rad. -	SIH250363C
		Manguera de radiador Superior - Mot. a Tubo	21135
		Manguera de radiador Inferior - Rad. a Tubo	21135

Manguera de radiador Inferior - Mot. a Tubo	21891	Termostato 170° -	33577
Termostato 160° -	33576	Termostato 190° -	33579
Termostato 170° -	33577	Termostato 180° -	33578
Termostato 190° -	33579	Caterpillar C10 Diesel	
Termostato 180° -	33578	Banda Ventilador & Alt. -	K080733
Caterpillar C15 Diesel		Banda Ventilador & A.A. Banda Recomendada	2/9463PB
Banda Ventilador & Alt. -	K100771	Banda Ventilador & A.A. Banda Opcional	9463
Banda Ventilador & A.A. -	K060500	Manguera de radiador Superior - Tubo a Rad. -	SIH250363C
Manguera de radiador Superior - Tubo a Rad. -	CHARTER 2 1/2"	Manguera de radiador Superior - Mot. a Tubo	21135
Manguera de radiador Inferior - Tubo a Rad. -	CHARTER 2 1/2"	Manguera de radiador Inferior - Rad. a Tubo	21135
Manguera de radiador Superior - Mot. a Tubo	21135	Manguera de radiador Inferior - Mot. a Tubo	21891
Manguera de radiador Inferior - Mot. a Tubo	21135	Termostato 160° -	33576
Termostato 160° -	33576	Termostato 170° -	33577
Termostato 170° -	33577	Termostato 180° -	33578
Termostato 190° -	33579	Termostato 190° -	33579
Termostato 180° -	33578	Caterpillar C12 Diesel	
Caterpillar C16 Diesel		Banda Ventilador & Alt. -	K080733
Banda Ventilador & Alt. -	K100771	Banda Ventilador & A.A. Banda Recomendada	2/9463PB
Banda Ventilador & A.A. -	K060500	Banda Ventilador & A.A. Banda Opcional	9463
Manguera de radiador Superior - Tubo a Rad. -	CHARTER 2 1/2"	Manguera de radiador Superior - Tubo a Rad. -	SIH250363C
Manguera de radiador Inferior - Tubo a Rad. -	CHARTER 2 1/2"	Manguera de radiador Superior - Mot. a Tubo	21135
Manguera de radiador Superior - Mot. a Tubo	21135	Manguera de radiador Inferior - Rad. a Tubo	21135
Manguera de radiador Inferior - Mot. a Tubo	21135	Manguera de radiador Inferior - Mot. a Tubo	21891
Termostato 160° -	33576	Termostato 160° -	33576
Termostato 170° -	33577	Termostato 170° -	33577
Termostato 180° -	33578	Termostato 180° -	33578
Termostato 190° -	33579	Termostato 190° -	33579
Cummins ISM Diesel		Caterpillar C15 Diesel	
Banda Toma Fuerza & A.A. -	TR22485	Banda Ventilador & Alt. -	K100771
Banda Ventilador -	K080565	Banda Ventilador & A.A. -	K060500
Banda Toma Fuerza & Alt. -	K050336	Manguera de radiador Inferior - Tubo a Rad. -	SIH250363C
Manguera de radiador Superior - Mot. a Tubo -	CHARTER 2 1/2"	Manguera de radiador Superior - Tubo a Rad. -	SIH250363C
Manguera de radiador Inferior - Tubo a Rad. -	CHARTER 2 1/2"	Manguera de radiador Superior - Mot. a Tubo	21135
Manguera de radiador Superior - Tubo a Rad.	21135	Manguera de radiador Inferior - Mot. a Tubo	21135
Manguera de radiador Inferior - Mot. a Tubo	21135	Termostato 160° -	33576
Cummins ISX Diesel		Termostato 170° -	33577
Banda Ventilador -	K100719	Termostato 190° -	33579
Banda Toma Fuerza, Alt. & A.A. -	K060685	Termostato 180° -	33578
Manguera de radiador Inferior - Tubo a Rad.	21135	Caterpillar C16 Diesel	
Manguera de radiador Superior - Mot. a Tubo	21135	Banda Ventilador & Alt. -	K100771
Manguera de radiador Superior - Tubo a Rad.	21891	Banda Ventilador & A.A. -	K060500
Manguera de radiador Inferior - Mot. a Tubo	21891	Manguera de radiador Inferior - Tubo a Rad. -	SIH250363C
Tensor - Toma Fuerza, Alt. & A.A. -	38532	Manguera de radiador Superior - Tubo a Rad. -	SIH250363C
Tensor - Ventilador -	38535	Manguera de radiador Superior - Mot. a Tubo	21135
Polea Tensora - Toma Fuerza, Alt. & A.A. -	36095	Manguera de radiador Inferior - Mot. a Tubo	21135
Polea Tensora - Ventilador -	36092	Termostato 160° -	33576
Cummins N14 Diesel		Termostato 170° -	33577
Banda Ventilador -	K100465	Termostato 190° -	33579
Banda Alt. Banda Recomendada	2/9447PB	Termostato 180° -	33578
Banda Toma Fuerza & A.A. -	9405	Cummins ISM Diesel	
Banda Alt. Banda Opcional	9447	Banda Toma Fuerza & A.A. -	TR22485
Banda B.A. -	K060415	Banda Ventilador -	K080565
Manguera de radiador Inferior - Mot. a Tubo -	SIH250363C	Banda Toma Fuerza & Alt. -	K050336
Manguera de radiador Superior - Mot. a Tubo -	SIH250363C	Manguera de radiador Superior - Mot. a Tubo -	SIH250363C
Manguera de radiador Inferior - Tubo a Rad.	21135	Manguera de radiador Inferior - Tubo a Rad. -	SIH250363C
Manguera de radiador Superior - Tubo a Rad.	21135	Manguera de radiador Superior - Tubo a Rad.	21135
Termostato 160° -	33576	Manguera de radiador Inferior - Mot. a Tubo	21135
Termostato 170° -	33577	Cummins ISX Diesel	
Termostato 180° -	33578	Banda Ventilador -	K100719
Termostato 190° -	33579	Banda Toma Fuerza, Alt. & A.A. -	K060685
Detroit Diesel 6-Cyl. 12.7 L Diesel		Manguera de radiador Superior - Mot. a Tubo -	SIH250363C
Banda Ventilador -	K100540	Manguera de radiador Inferior - Tubo a Rad.	21135
Banda A.A. -	K060340	Manguera de radiador Inferior - Mot. a Tubo	21891
Banda Alt. -	K060455	Manguera de radiador Superior - Tubo a Rad.	21891
Manguera de radiador Inferior - Mot. a Tubo -	SIH250363C	Tensor - Toma Fuerza, Alt. & A.A. -	38532
Manguera de radiador Superior - Tubo a Rad.	21135	Tensor - Ventilador -	38535
Manguera de radiador Inferior - Tubo a Rad.	21135	Polea Tensora - Ventilador -	36092
Manguera de radiador Superior - Mot. a Tubo	21891	Polea Tensora - Toma Fuerza, Alt. & A.A. -	36095
Tensor - Ventilador -	38519	Cummins N14 Diesel	
Polea Tensora - Ventilador -	36092	Banda Ventilador -	K100465
2000		Banda Alt. Banda Recomendada	2/9447PB
Caterpillar 3406 Diesel		Banda Alt. Banda Opcional	9447
Banda Ventilador & Alt. -	K100771	Banda Toma Fuerza & A.A. -	9405
Banda Ventilador a A.A. -	K060500	Banda B.A. -	K060415
Manguera de radiador Inferior - Tubo a Rad. -	SIH250363C	Manguera de radiador Inferior - Mot. a Tubo -	SIH250363C
Manguera de radiador Superior - Mot. a Tubo -	SIH250363C	Manguera de radiador Superior - Mot. a Tubo -	SIH250363C
Manguera de radiador Superior - Tubo a Rad.	21135	Manguera de radiador Inferior - Tubo a Rad.	21135
Manguera de radiador Inferior - Mot. a Tubo -	CHARTER 3"	Manguera de radiador Superior - Tubo a Rad.	21135
Termostato 160° -	33576	Termostato 160° -	33576

Termostato 170° -	33577	Banda Ventilador, Alt. & B.A. C/145A. Alt.	K080726
Termostato 190° -	33579	Banda Ventilador, A.A., Alt. & B.A. C/200A. Alt.	K080922
Termostato 180° -	33578	Tensor - Ventilador, B.A. & Alt. -	38620
Detroit Diesel Series 60 Diesel		Termostato 180° C/Motor Mecánico	33118
Banda Ventilador -	K100540	Termostato 190° C/Motor Mecánico	33179
Banda A.A. -	K060340	Termostato 190° C/Motor eléctrico	33957
Banda Alt. -	K060455	International/Navistar VT365 Diesel	
Manguera de radiador Inferior - Mot. a Tubo -	SIH250363C	Banda Ventilador & Alt. S/ A.A.	K080702
Manguera de radiador Superior - Tubo a Rad.	21135	Banda Ventilador, Alt. & A.A. -	K080855
Manguera de radiador Inferior - Tubo a Rad.	21135	Banda Ventilador & Compr. -	K060509
Manguera de radiador Superior - Mot. a Tubo	21891	Tensor -	38556
Tensor - Ventilador -	38519	2004	
Polea Tensora - Ventilador -	36092	International/Navistar DT466 Diesel	
Termostato 190° -	33599	Banda Ventilador & Alt. -	K080690
BB38536		Banda A.A. C/Doble A.A.	K060675
1994		Manguera de radiador Inferior - Mot. a Rad.	20987
INTERNATIONAL/NAVISTAR DT466		Manguera de radiador Superior - Mot. a Rad.	22776
Banda Tri-Power, Vent.	AX78	Tensor - Ventilador & Alt. -	38514
Banda V Alt.	9700	Polea Tensora - Ventilador & Alt. -	36091
BE		Termostato 180° C/Motor Mecánico	33118
2008		Termostato 190° C/Motor Mecánico	33179
International/Navistar MaxxForce 7 Di		Termostato 190° C/Motor eléctrico	33957
Banda Ventilador & Alt. -	K080702	International/Navistar T444 Diesel	
Manguera de radiador Inferior - Mot. a B.A.	22775	Banda Ventilador & Alt. -	K081124
Tensor - Ventilador & Alt. -	38556	Manguera de radiador Superior - Mot. a Rad.	22785
International/Navistar VT365 Diesel		Tensor - Ventilador & Alt. -	38510
Banda Ventilador & Alt. -	K080702	Termostato 195° -	33967
Manguera de radiador Inferior - Mot. a B.A.	22775	2003	
Tensor - Ventilador & Alt. -	38556	International/Navistar DT466 Diesel	
2007		Banda Ventilador & Alt. -	K080690
International/Navistar VT365 Diesel		Banda A.A. C/Doble A.A.	K060675
Banda Ventilador & Alt. -	K080702	Manguera de radiador Inferior - Mot. a Rad.	20987
Manguera de radiador Inferior - Mot. a B.A.	22775	Manguera de radiador Superior - Mot. a Rad.	22776
Tensor - Ventilador & Alt. -	38556	Tensor - Ventilador & Alt. -	38514
CE		Polea Tensora - Ventilador & Alt. -	36091
2009		Termostato 180° C/Motor Mecánico	33118
International/Navistar MaxxForce DT		Termostato 190° C/Motor Mecánico	33179
Banda Ventilador, B.A. & Alt. -	K100731	Termostato 190° C/Motor eléctrico	33957
2008		International/Navistar T444 Diesel	
International/Navistar DT466 Diesel		Banda Ventilador & Alt. -	K081124
Banda Ventilador, B.A. & Alt. C/73" Banda C.E.	K080726	Manguera de radiador Superior - Mot. a Rad.	22785
Manguera de radiador Superior - Mot. a Rad.	20731	Tensor - Ventilador & Alt. -	38510
Tensor C/73" Banda O.C.	38620	Termostato 195° -	33967
Termostato 180° C/Motor Mecánico	33118	CF500	
Termostato 190° C/Motor Mecánico	33179	2007	
Termostato 190° C/Motor eléctrico	33957	International/Navistar VT275 Diesel	
International/Navistar MaxxForce DT		Banda Ventilador, Alt. & E.D.H. -	K081331
Banda Ventilador, B.A. & Alt. C/73" Banda C.E.	K080726	2006	
Manguera de radiador Superior - Mot. a Rad.	20731	INTERNATIONAL/NAVISTAR VT275	
Tensor C/73" Banda O.C.	38620	Banda Micro-V, B.A. Vent., Alt. y A.A.	K081331
2007		International/Navistar VT275 Diesel	
International/Navistar DT466 Diesel		Banda B.A., Ventilador, Alt. & A.A. -	K081331
Banda B.A., Ventilador & Alt. -	K080726	2005	
Manguera de radiador Superior - Mot. a Rad.	21115	International/Navistar VT275 Diesel	
Tensor - Ventilador, B.A. & Alt. -	38620	Banda B.A., Ventilador, Alt. & A.A. -	K081331
Termostato 190° C/Motor Mecánico	33179	CF600	
Termostato 180° C/Motor Mecánico	33118	2007	
Termostato 190° C/Motor eléctrico	33957	International/Navistar VT275 Diesel	
International/Navistar VT365 Diesel		Banda Ventilador, Alt. & E.D.H. -	K081331
Banda Ventilador & Alt. -	K080702	2006	
Banda Ventilador & Compr. Frenos Aire -	K060509	INTERNATIONAL/NAVISTAR VT275	
Tensor - Ventilador & Alt. -	38556	Banda Micro-V, B.A. Vent., Alt. y A.A.	K081331
Tensor - Ventilador & Compr. Frenos Aire -	38556	International/Navistar VT275 Diesel	
2006		Banda B.A., Ventilador, Alt. & A.A. -	K081331
International/Navistar DT466 Diesel		2005	
Banda Ventilador, B.A. & Alt. -	K080726	International/Navistar VT275 Diesel	
Manguera de radiador Inferior - Mot. a Refrigerador	23176	Banda B.A., Ventilador, Alt. & A.A. -	K081331
Manguera de radiador Inferior - Refrigerador a Rad.	23175	Conventional IC	
Tensor - Ventilador, B.A. & Alt. -	38620	2003	
Termostato 180° C/Motor Mecánico	33118	International/Navistar DT466 Diesel	
Termostato 190° C/Motor Mecánico	33179	Banda Ventilador, Alt. & Toma Fuerza -	K080690
Termostato 190° C/Motor eléctrico	33957	Manguera de radiador Inferior - Mot. a Rad.	20987
2005		Manguera de radiador Superior - Mot. a Rad.	22776
International/Navistar DT466 Diesel		Tensor - Ventilador, Alt. & Toma Fuerza -	38514

Polea Tensora - Ventilador, Alt. & Toma Fuerza -	36091	EAGLE	
Termostato 190° C/Motor Mecánico	33179	2000	
Termostato 180° C/Motor Mecánico	33118	CATERPILLAR C15 DIESEL	
Termostato 190° C/Motor eléctrico	33957	Banda Micro-V, Vent.	K100771
International/Navistar T444 Diesel		Banda Micro-V, Alt.	K060510
Bandas de transmisión - Serpentin -	K081377	CUMMINS ISX SIGNATURE	
Manguera de radiador Inferior - Mot. a Rad.	22782	Banda Micro-V, Alt.	K100640
Tensor -	38510	Banda Micro-V, Vent.	K080680
Polea Tensora -	36092	DETROIT DIESEL SERIE 60	
Termostato 195° -	33967	Banda Micro-V, Vent.	K100540
		Banda Micro-V, Alt.	K060456
2002		EAGLE L 932700	
International/Navistar DT466 Diesel		2000	
Banda Ventilador, Alt. & Toma Fuerza -	K080690	CATERPILLAR C15 DIESEL	
Manguera de radiador Inferior - Mot. a Rad.	20987	Banda Micro-V, Alt.	K100771
Manguera de radiador Superior - Mot. a Rad.	22776	Banda Micro-V, B.A.	K060510
Tensor - Ventilador, Alt. & Toma Fuerza -	38514	ES 21591-250	
Polea Tensora - Ventilador, Alt. & Toma Fuerza -	36091	2000	
Termostato 190° C/Motor Mecánico	33179	CATERPILLAR C 250 DIESEL	
Termostato 180° C/Motor Mecánico	33118	Banda Micro-V, Alt.	K080726
Termostato 190° C/Motor eléctrico	33957	Banda V, Vent.	8573 GS
International/Navistar T444 Diesel		ES 21592 -5FC	
Banda Ventilador, Alt. & Toma Fuerza -	K080893	2000	
Manguera de radiador Superior - Mot. a Rad.	21042	INTERNATIONAL/NAVISTAR DTA175	
Manguera de radiador Inferior - Mot. a Rad.	22782	Banda Micro-V, Alt.	K080733
Tensor - Ventilador, Alt. & Toma Fuerza -	38510	Banda Platinum Quality, Vent.	PQ24545
Termostato 195° -	33967	ES-21592	
CXT		2000	
2008		INTERNATIONAL/NAVISTAR C175	
International/Navistar DT466 Diesel		Banda Micro-V, Vent.	K080730
Termostato 190° C/Motor Mecánico	33179	FE	
Termostato 180° C/Motor Mecánico	33118	2008	
Termostato 190° C/Motor eléctrico	33957	International/Navistar DT466 Diesel	
2007		Termostato 180° C/Motor Mecánico	33118
International/Navistar DT466 Diesel		Termostato 190° C/Motor Mecánico	33179
Termostato 190° C/Motor Mecánico	33179	Termostato 190° C/Motor eléctrico	33957
Termostato 180° C/Motor Mecánico	33118	2007	
Termostato 190° C/Motor eléctrico	33957	International/Navistar DT466 Diesel	
2006		Termostato 190° C/Motor Mecánico	33179
International/Navistar DT466 Diesel		Termostato 180° C/Motor Mecánico	33118
Banda B.A., Ventilador, Alt. & A.A. -	K080926	Termostato 190° C/Motor eléctrico	33957
Manguera de radiador Superior - Rad. a Tubo -	SIH250363C	2006	
Manguera de radiador Inferior - Mot. a Tubo	21135	International/Navistar DT466 Diesel	
Manguera de radiador Inferior - Rad. a Tubo	21135	Termostato 180° C/Motor Mecánico	33118
Manguera de radiador Superior - Mot. a Tubo	21891	Termostato 190° C/Motor eléctrico	33957
Manguera de radiador Inferior - Tubo a Refrigerador	21891	2005	
Manguera de radiador Inferior - Refrigerador a Tubo	21891	International/Navistar DT466 Diesel	
Tensor - Toma Fuerza, Ventilador, Alt. & A.A. -	38620	Termostato 180° C/Motor Mecánico	33118
Termostato 180° C/Motor Mecánico	33118	Termostato 190° C/Motor Mecánico	33179
Termostato 190° C/Motor Mecánico	33179	Termostato 190° C/Motor eléctrico	33957
Termostato 190° C/Motor eléctrico	33957	2005	
2005		International/Navistar DT466 Diesel	
International/Navistar DT466 Diesel		Banda Ventilador, B.A. & Alt. -	K080774
Banda B.A., Ventilador, Alt. & A.A. -	K080926	Tensor -	38620
Manguera de radiador Superior - Rad. a Tubo -	SIH250363C	Termostato 180° C/Motor Mecánico	33118
Manguera de radiador Inferior - Mot. a Tubo	21135	Termostato 190° C/Motor Mecánico	33179
Manguera de radiador Inferior - Rad. a Tubo	21135	Termostato 190° C/Motor eléctrico	33957
Manguera de radiador Inferior - Tubo a Refrigerador	21891	2004	
Manguera de radiador Inferior - Refrigerador a Tubo	21891	International/Navistar DT466 Diesel	
Manguera de radiador Superior - Mot. a Tubo	21891	Banda Ventilador, B.A. & Alt. -	K080726
Tensor - Toma Fuerza, Ventilador, Alt. & A.A. -	38620	Manguera de radiador Inferior	22783
Termostato 190° C/Motor Mecánico	33179	Tensor -	38514
Termostato 180° C/Motor Mecánico	33118	Polea Tensora -	36091
Termostato 190° C/Motor eléctrico	33957	Termostato 180° C/Motor Mecánico	33118
DuraStar 4300		Termostato 190° C/Motor Mecánico	33179
2008		Termostato 190° C/Motor eléctrico	33957
International/Navistar MaxxForce 7 Di		2003	
Banda Comprs. de Aire -	K060696	International/Navistar DT466 Diesel	
Manguera de radiador Superior - Rad. a Tubo	21042	Banda Ventilador, B.A. & Alt. -	K080726
Manguera de radiador Superior - Mot. a Tubo	21135	Manguera de radiador Inferior	22783
Tensor - Ventilador, Alt. & A.A. -	38556	Tensor -	38514
International/Navistar MaxxForce DT		Polea Tensora -	36091
Banda Comprs. Frenos Aire -	K060696	Termostato 180° C/Motor Mecánico	33118
Manguera de radiador Superior - Mot. a Rad.	20731	Termostato 190° C/Motor Mecánico	33179
Manguera de radiador Inferior - Mot. a Rad.	22742	Termostato 190° C/Motor eléctrico	33957
Tensor - Ventilador, Alt. & A.A. C/Compr. de frenos de aire	38556		

2002**International/Navistar DT466 Diesel**

Banda Ventilador, B.A. & Alt. -	K080726
Manguera de radiador Inferior	22783
Tensor -	38514
Polea Tensora -	36091
Termostato 180° C/Motor Mecánico	33118
Termostato 190° C/Motor Mecánico	33179
Termostato 190° C/Motor eléctrico	33957

FH1652**2000****INTERNATIONAL/NAVISTAR 444E**

Banda Micro-V, Alt.	K080893
---------------------	---------

LoneStar**2009****Caterpillar C15 Diesel**

Termostato 160° -	33576
Termostato 170° -	33577
Termostato 180° -	33578
Termostato 190° -	33579

MXT**2008****International/Navistar VT365 Diesel**

Banda Ventilador, Alt. & A.A. -	K080816
Manguera de radiador Inferior - Rad. a Tubo	21891

2007**International/Navistar VT365 Diesel**

Banda Ventilador, Alt. & A.A. -	K080816
Manguera de radiador Inferior - Rad. a Tubo	21891

N 942700**2000****CUMMINS N14 PLUS**

Banda Platinum Quality, D.H.	PQ17400
Banda Platinum Quality, Alt.	PQ17440

NAVISTAR 1652**1999****CUMMINS M11**

Banda Platinum Quality, A.A.	PQ17490
Banda Micro-V, Vent.	K080565
Banda Micro-V, Alt.	K050336

PAYSTAR**2000****CATERPILLAR C10 DIESEL**

Banda Micro-V, Alt., Vent.	K080780
Banda Platinum Quality, A.A. Vent.	PQ17450
Manguera superior Tubo a Rad.	21135
Manguera inferior Recta, Motor a Tubo	CHARTER 2 1/2"
Manguera inferior Recta, Tubo a Rad.	CHARTER 2 1/2"
Manguera superior Recta, Motor a Tubo	CHARTER 2 1/2"

CATERPILLAR C12 DIESEL

Banda Micro-V, Alt., Vent.	K080780
Banda Platinum Quality, A.A. Vent.	PQ17450
Manguera superior Tubo a Rad.	21135
Manguera superior Recta, Motor a Tubo	CHARTER 2 1/2"
Manguera inferior Recta, Motor a Tubo	CHARTER 2 1/2"
Manguera inferior Recta, Tubo a Rad.	CHARTER 2 1/2"

CUMMINS M11

Banda V, A.A. Toma de Fuerza	TR22525
Banda Micro-V, Vent.	K080645
Banda Micro-V, Alt., Toma de Fuerza	K050336
Manguera superior Tubo a Rad.	20748
Manguera superior Recta, Motor a Tubo	CHARTER 2 1/4"
Manguera inferior Recta, Motor a Tubo	CHARTER 2 1/4"
Manguera inferior Recta, Tubo a Rad.	CHARTER 2 1/4"

CUMMINS N14

Banda Platinum Quality, Vent., Toma de Fuerza	PQ28522
Banda Platinum Quality, Alt.	PQ17450
Banda V, A.A. Toma de Fuerza	8405 GS
Banda Micro-V, B.A.; Toma de Fuerza	K060408
Manguera superior Tubo a Rad.	20748
Manguera inferior Recta, Motor a Tubo	CHARTER 2 1/4"
Manguera inferior Recta, Tubo a Rad.	CHARTER 2 1/4"
Manguera superior Recta, Motor a Tubo	CHARTER 2 1/4"

1999**CUMMINS M11**

Banda Micro-V, Vent.	K080605
Banda Micro-V, Alt., Toma de Fuerza	K050336
Manguera superior Tubo a Rad.	21135
Manguera inferior Recta, Tubo a Rad.	CHARTER 2 1/2"
Manguera inferior Recta, Motor a Tubo	CHARTER 2 1/2"
Manguera superior Recta, Motor a Tubo	CHARTER 2 1/2"

CUMMINS N14

Banda Platinum Quality, Vent., Toma de Fuerza	PQ28522
Banda Platinum Quality, Alt.	PQ17450
Banda Micro-V, B.A.; Toma de Fuerza	K060408
Manguera superior Tubo a Rad.	20748
Manguera inferior Recta, Motor a Tubo	CHARTER 2 1/4"
Manguera inferior Recta, Tubo a Rad.	CHARTER 2 1/4"
Manguera superior Recta, Motor a Tubo	CHARTER 2 1/4"

1998**CUMMINS M11**

Banda V, A.A.	TR22525
Banda Micro-V, Vent.	K080605
Banda Micro-V, Alt.	K050336
Manguera inferior Recta, Motor a Tubo	CHARTER 2 1/2"
Manguera superior Recta, Motor a Tubo	CHARTER 2 1/2"
Manguera inferior Recta, Tubo a Rad.	CHARTER 2 1/2"
Manguera superior Recta, Tubo a Rad.	CHARTER 2 1/2"

CUMMINS N14

Banda Platinum Quality, A.A.	PQ17430
Banda Platinum Quality, Vent.	PQ28522
Banda PowerBand, Alt.	2/9447PB
Banda Micro-V, B.A.C/Banda de 44 1/8"	K060435
Banda Micro-V, B.A.C/Banda de 43 1/8"	K060425
Manguera inferior Recta, Motor a Tubo	CHARTER 2 1/2"
Manguera superior Recta, Motor a Tubo	CHARTER 2 1/2"
Manguera inferior Recta, Tubo a Rad.	CHARTER 2 1/2"

1997**CUMMINS L10**

Banda Micro-V, Vent.	K080605
Banda Micro-V, Alt.	K050336
Manguera superior Recta, Motor a Tubo	CHARTER 2 1/4"
Manguera superior Recta, Tubo a Rad.	CHARTER 2 1/4"
Manguera inferior Recta, Tubo a Rad.	CHARTER 2 1/2"
Manguera inferior Recta, Motor a Tubo	CHARTER 2 1/2"

CUMMINS M11

Banda V, A.A.	TR22525
Banda Micro-V, Vent.	K080605
Banda Micro-V, Alt.	K050336
Manguera superior Recta, Motor a Tubo	CHARTER 2 1/2"
Manguera superior Recta, Tubo a Rad.	CHARTER 2 1/2"
Manguera inferior Recta, Tubo a Rad.	CHARTER 2 1/2"
Manguera inferior Recta, Motor a Tubo	CHARTER 2 1/2"

CUMMINS N14

Banda Platinum Quality, Vent.	PQ28522
Banda Platinum Quality, A.A.	PQ17430
Banda PowerBand, Alt.	2/9447PB
Banda Micro-V, B.A.C/Banda de 43 1/8"	K060425
Banda Micro-V, B.A.C/Banda de 44 1/8"	K060435
Manguera superior Recta, Motor a Tubo	CHARTER 2 1/2"
Manguera inferior Recta, Tubo a Rad.	CHARTER 2 1/2"
Manguera inferior Recta, Motor a Tubo	CHARTER 2 1/2"

1996**CUMMINS L10**

Banda Micro-V, Vent.	K080605
Banda Micro-V, Alt.	K050336
Manguera superior Recta, Motor a Tubo	CHARTER 2 1/4"
Manguera inferior Recta, Motor a Tubo	CHARTER 2 1/2"
Manguera superior Recta, Tubo a Rad.	CHARTER 2 1/4"
Manguera inferior Recta, Tubo a Rad.	CHARTER 2 1/2"

CUMMINS M11

Banda V, A.A.	TR22525
Banda Micro-V, Vent.	K080605
Banda Micro-V, Alt.	K050336
Manguera superior Recta, Tubo a Rad.	CHARTER 2 1/2"
Manguera superior Recta, Motor a Tubo	CHARTER 2 1/2"
Manguera inferior Recta, Tubo a Rad.	CHARTER 2 1/2"
Manguera inferior Recta, Motor a Tubo	CHARTER 2 1/2"

CUMMINS N14

Banda Platinum Quality, Vent.	PQ28522
-------------------------------	---------

Banda Platinum Quality, A.A.	PQ17430	Banda Micro-V, Vent. C/Banda de 59 1/8"	K080585
Banda PowerBand, Alt.	2/9447PB	Banda Micro-V, Vent. C/Banda de 62 1/8"	K080615
Banda Micro-V, B.A.C/Banda de 43 1/8"	K060425	Banda Micro-V, Vent. C/Banda de 61 1/8"	K080605
Banda Micro-V, B.A.C/Banda de 44 1/8"	K060435	Banda Micro-V, Alt.	K050336
Manguera inferior Recta, Motor a Tubo	CHARTER 2 1/2"	Manguera superior Recta, Tubo a Rad.	CHARTER 2 1/2"
Manguera inferior Recta, Tubo a Rad.	CHARTER 2 1/2"	Manguera inferior Recta	CHARTER 2 1/2"
Manguera superior Recta, Motor a Tubo	CHARTER 2 1/2"	Manguera de paso Mang. de Paso, Recuperador	CHARTER 1"
		Manguera superior Recta, Motor a Tubo	CHARTER 2 1/4"
1995		CUMMINS N14	
CUMMINS L10		Banda V, Vent. C/Banda de 53 5/8"	TR24530
Banda Micro-V, Vent.	K080605	Banda Platinum Quality, Vent. C/Banda de 42 5/8"	PQ28423
Banda Micro-V, Alt.	K050335	Banda Platinum Quality, Alt.	PQ17450
Manguera inferior Recta, Tubo a Rad.	CHARTER 2 1/2"	Banda Platinum Quality, Vent. C/Banda de 52 1/8"	PQ28514
Manguera superior Recta, Motor a Tubo	CHARTER 2 1/4"	Banda Platinum Quality, Vent. C/Banda de 49 5/8"	PQ28492
Manguera superior Recta, Tubo a Rad.	CHARTER 2 1/4"	Banda Platinum Quality, A.A. C/Banda de 43 5/8"	PQ17430
Manguera inferior Recta, Motor a Tubo	CHARTER 2 1/2"	Banda PowerBand, Vent.C/Banda de 49 5/8"	2/TR28492PB
CUMMINS N14		Banda PowerBand, Alt.	2/9447PB
Banda Platinum Quality, Vent.	PQ28522	Banda V, A.A. C/Banda de 39 5/8"	8395 GS
Banda Platinum Quality, A.A.	PQ17430	Banda Micro-V, B.A. C/Banda de 4 Costillas y C.E. de 45 1/8"	K040445
Banda PowerBand, Alt.	2/9447PB	Banda Micro-V, B.A. C/Banda de 6 costillas	K060435
Banda Micro-V, B.A.C/Banda de 44 1/8"	K060435	Banda Micro-V, B.A. C/Banda de 4 Costillas y C.E. de 43 5/8"	K040430
Banda Micro-V, B.A.C/Banda de 43 1/8"	K060425	Manguera superior Recta, Tubo a Rad.	CHARTER 2 1/2"
Manguera superior Recta, Motor a Tubo	CHARTER 2 1/2"	Manguera inferior Recta	CHARTER 2 1/2"
Manguera inferior Recta, Tubo a Rad.	CHARTER 2 1/2"	Manguera de paso Mang. de Paso, Recuperador	CHARTER 1"
Manguera inferior Recta, Motor a Tubo	CHARTER 2 1/2"	Manguera superior Recta, Motor a Tubo	CHARTER 2 1/4"
INTERNATIONAL/NAVISTAR 530 DIES		1991	
Manguera superior Recta, Tubo a Rad.	CHARTER 2 1/2"	CUMMINS L10	
Manguera inferior Recta, Tubo a Rad.	CHARTER 2 1/2"	Banda Platinum Quality, A.A. C/Banda de 53"	PQ17530
Manguera inferior Recta, Motor a Tubo	CHARTER 2 1/2"	Banda Micro-V, Vent. C/Banda de 62 1/8"	K080615
Manguera superior Recta, Motor a Tubo	CHARTER 2 1/4"	Banda Micro-V, Vent. C/Banda de 59 1/8"	K080585
		Banda Micro-V, Vent. C/Banda de 63 5/8"	K080630
1994		Banda Micro-V, Vent. C/Banda de 61 1/8"	K080605
CUMMINS L10		Banda Micro-V, Alt.	K050336
Banda Micro-V, Vent. C/Banda de 62 1/8"	K080615	1990	
Banda Micro-V, Vent. C/Banda de 61 1/8"	K080605	CUMMINS L10	
Banda Micro-V, Vent. C/Banda de 59 1/8"	K080585	Banda Platinum Quality, A.A. C/Banda de 53"	PQ17530
Banda Micro-V, Alt.	K050336	Banda Micro-V, Vent. C/Banda de 59 1/8"	K080585
Manguera inferior Recta, Tubo a Rad.	CHARTER 2 1/2"	Banda Micro-V, Vent. C/Banda de 62 1/8"	K080615
Manguera inferior Recta, Motor a Tubo	CHARTER 2 1/2"	Banda Micro-V, Vent. C/Banda de 63 5/8"	K080630
Manguera superior Recta, Tubo a Rad.	CHARTER 2 1/4"	Banda Micro-V, Vent. C/Banda de 61 1/8"	K080605
Manguera superior Recta, Motor a Tubo	CHARTER 2 1/4"	Banda Micro-V, Alt.	K050336
CUMMINS N14		PavStar 5500i	
Banda Platinum Quality, A.A.	PQ17430	2008	
Banda Platinum Quality, Vent.	PQ28522	Caterpillar C13 Diesel	
Banda PowerBand, Alt.	2/9447PB	Termostato 160° -	33576
Banda Micro-V, B.A.C/Banda de 43 1/8"	K060425	Termostato 170° -	33577
Banda Micro-V, B.A.C/Banda de 44 1/8"	K060435	Termostato 190° -	33579
Manguera inferior Recta, Motor a Tubo	CHARTER 2 1/2"	Termostato 180° -	33578
Manguera inferior Recta, Tubo a Rad.	CHARTER 2 1/2"	Caterpillar C15 Diesel	
Manguera superior Recta, Motor a Tubo	CHARTER 2 1/2"	Termostato 160° -	33576
		Termostato 170° -	33577
1993		Termostato 190° -	33579
CUMMINS L10		Termostato 180° -	33578
Banda Micro-V, Vent. C/Banda de 61 1/8"	K080605	Cummins ISX Diesel	
Banda Micro-V, Vent. C/Banda de 62 1/8"	K080615	Banda Ventilador & Alt. -	K120964
Banda Micro-V, Vent. C/Banda de 59 1/8"	K080585	Banda Toma Fuerza & A.A. -	K060637
Banda Micro-V, Alt.	K050336	Manguera de radiador Inferior - Mot. a Tubo -	SIH250363C
Manguera superior Recta, Tubo a Rad.	CHARTER 2 1/2"	Manguera de radiador Superior - Mot. a Tubo	21135
Manguera inferior Recta	CHARTER 2 1/2"	Manguera de radiador Superior - Rad. a Tubo	21115
Manguera de paso Mang. de Paso, Recuperador	CHARTER 1"	Manguera de radiador Inferior - Rad. a Tubo	21135
Manguera superior Recta, Motor a Tubo	CHARTER 2 1/4"	Tensor - Ventilador & Alt. -	38587
CUMMINS N14		PavStar 5600i	
Banda V, Vent. C/Banda de 53 5/8"	TR24530	2008	
Banda Platinum Quality, Vent. C/Banda de 52 1/8"	PQ28514	Caterpillar C13 Diesel	
Banda Platinum Quality, A.A. C/Banda de 43 5/8"	PQ17430	Termostato 170° -	33577
Banda Platinum Quality, Vent. C/Banda de 42 5/8"	PQ28423	Termostato 160° -	33576
Banda Platinum Quality, Vent. C/Banda de 49 5/8"	PQ28492	Termostato 180° -	33578
Banda Platinum Quality, Alt.	PQ17450	Termostato 190° -	33579
Banda PowerBand, Vent.C/Banda de 49 5/8"	2/TR28492PB	Caterpillar C15 Diesel	
Banda PowerBand, Alt.	2/9447PB	Banda Ventilador & Alt. -	K081088
Banda V, A.A. C/Banda de 39 5/8"	8395 GS	Banda Ventilador a A.A. -	K060555
Banda Micro-V, B.A. C/Banda de 4 Costillas y C.E. de 45 1/8"	K040430	Manguera de radiador Inferior - Mot. a Tubo -	SIH300363C
Banda Micro-V, B.A. C/Banda de 4 Costillas y C.E. de 45 1/8"	K040445	Manguera de radiador Inferior - Rad. a Tubo	21135
Banda Micro-V, B.A. C/Banda de 6 costillas	K060435	Manguera de radiador Superior - Mot. a Tubo	21135
Manguera inferior Recta	CHARTER 2 1/2"	Manguera de radiador Superior - Rad. a Tubo	21891
Manguera de paso Mang. de Paso, Recuperador	CHARTER 1"	Tensor - Ventilador a A.A. -	38511
Manguera superior Recta, Tubo a Rad.	CHARTER 2 1/2"	Tensor - Ventilador & Alt. -	38569
Manguera superior Recta, Motor a Tubo	CHARTER 2 1/4"		
1992			
CUMMINS L10			

Polea guía - ranurada -	36093	Banda Ventilador, B.A. & Alt. -	K080842
Polea Tensora - Ventilador a A.A. -	36091	Tensor - Ventilador, B.A. & Alt. -	38620
Polea guía - Lisa -	36091	Termostato 180° C/Motor Mecánico	33118
Termostato 170° -	33577	Termostato 190° C/Motor Mecánico	33179
Termostato 160° -	33576	Termostato 190° C/Motor eléctrico	33957
Termostato 190° -	33579		
Termostato 180° -	33578	2004	
PavStar 5900i		International/Navistar 530 Diesel	
2008		Banda Ventilador & Alt. -	K080765
Caterpillar C13 Diesel		Tensor - Ventilador & Alt. -	38514
Termostato 170° -	33577	Polea Tensora - Ventilador & Alt. -	36091
Termostato 160° -	33576	International/Navistar DT466 Diesel	
Termostato 180° -	33578	Banda Ventilador, B.A. & Alt. -	K080842
Termostato 190° -	33579	Tensor - Ventilador, B.A. & Alt. -	38620
Caterpillar C15 Diesel		Termostato 190° C/Motor Mecánico	33179
Termostato 160° -	33576	Termostato 180° C/Motor Mecánico	33118
Termostato 170° -	33577	Termostato 190° C/Motor eléctrico	33957
Termostato 180° -	33578	International/Navistar T444 Diesel	
Termostato 190° -	33579	Termostato 195° -	33967
Cummins ISX Diesel		2003	
Banda Ventilador & Alt. -	K120964	International/Navistar 530 Diesel	
Banda Toma Fuerza & A.A. -	K060637	Banda Ventilador & Alt. -	K080765
Manguera de radiador Inferior - Mot. a Tubo -	SIH250363C	Tensor - Ventilador & Alt. -	38514
Manguera de radiador Superior - Mot. a Tubo	21135	Polea Tensora - Ventilador & Alt. -	36091
Manguera de radiador Inferior - Rad. a Tubo	21135	International/Navistar DT466 Diesel	
Manguera de radiador Superior - Rad. a Tubo	21891	Banda Ventilador, B.A. & Alt. -	K080842
Tensor - Ventilador & Alt. -	38587	Tensor - Ventilador, B.A. & Alt. -	38620
ProStar Series		Termostato 190° C/Motor Mecánico	33179
2008		Termostato 180° C/Motor Mecánico	33118
Caterpillar C13 Diesel		Termostato 190° C/Motor eléctrico	33957
Termostato 170° -	33577	International/Navistar T444 Diesel	
Termostato 160° -	33576	Termostato 195° -	33967
Termostato 190° -	33579	2002	
Termostato 180° -	33578	International/Navistar 530 Diesel	
Caterpillar C15 Diesel		Tensor - Ventilador & Alt. -	38514
Termostato 160° -	33576	Polea Tensora - Ventilador & Alt. -	36091
Termostato 170° -	33577	International/Navistar DT466 Diesel	
Termostato 180° -	33578	Banda Ventilador, B.A. & Alt. -	K080842
Termostato 190° -	33579	Tensor - Ventilador, B.A. & Alt. -	38620
Cummins ISX Diesel		Termostato 190° C/Motor Mecánico	33179
Banda Ventilador & Alt. -	K080708	Termostato 180° C/Motor Mecánico	33118
Banda Toma Fuerza & A.A. -	K060637	Termostato 190° C/Motor eléctrico	33957
Manguera de radiador Inferior - Rad. a Tubo -	SIH250363C	International/Navistar T444 Diesel	
Manguera de radiador Inferior - Mot. a Tubo -	SIH250363C	Termostato 195° -	33967
Manguera de radiador Superior - Rad. a Tubo -	SIH250363C	2001	
Manguera de radiador Superior - Mot. a Tubo -	SIH250363C	International/Navistar 530 Diesel	
Tensor - Ventilador & Alt. -	38521	Banda Ventilador & Alt. -	K080760
International/Navistar MaxxForce 13		Tensor - Ventilador & Alt. -	38514
Manguera de radiador Inferior - Mot. a Tubo -	SIH250363C	Polea Tensora - Ventilador & Alt. -	36091
Manguera de radiador Superior - Rad. a Tubo	21135	International/Navistar DT466 Diesel	
Manguera de radiador Inferior - Rad. a Tubo	21891	Banda Ventilador, B.A. & Alt. -	K080842
Manguera de radiador Superior - Mot. a Tubo	21891	Tensor - Ventilador, B.A. & Alt. -	38620
2007		Termostato 180° C/Motor Mecánico	33118
Caterpillar C13 Diesel		Termostato 190° C/Motor Mecánico	33179
Termostato 160° -	33576	Termostato 190° C/Motor eléctrico	33957
Termostato 170° -	33577	International/Navistar T444 Diesel	
Termostato 180° -	33578	Termostato 195° -	33967
Termostato 190° -	33579	2000	
RE		International/Navistar 530 Diesel	
2007		Banda Ventilador & Alt. -	K080760
International/Navistar DT466 Diesel		Tensor - Ventilador & Alt. -	38514
Banda Ventilador, Alt. & B.A. C/200A. Alt.	K080830	Polea Tensora - Ventilador & Alt. -	36091
Tensor - Ventilador, B.A. & Alt. C/200A. Alt.	38620	International/Navistar DT466 Diesel	
Termostato 190° C/Motor Mecánico	33179	Banda Ventilador, B.A. & Alt. -	K080842
Termostato 180° C/Motor Mecánico	33118	Tensor - Ventilador, B.A. & Alt. -	38620
Termostato 190° C/Motor eléctrico	33957	Termostato 190° C/Motor Mecánico	33179
2006		Termostato 180° C/Motor Mecánico	33118
International/Navistar DT466 Diesel		Termostato 190° C/Motor eléctrico	33957
Banda Ventilador, B.A. & Alt. C/200A. Alt.	K080830	International/Navistar T444 Diesel	
Tensor - Ventilador, B.A. & Alt. -	38620	Termostato 195° -	33967
Termostato 180° C/Motor Mecánico	33118	1999	
Termostato 190° C/Motor Mecánico	33179	International/Navistar 530 Diesel	
Termostato 190° C/Motor eléctrico	33957	Banda Ventilador & Alt. -	K080760
2005		Tensor - Ventilador & Alt. -	38514
International/Navistar DT466 Diesel		Polea Tensora - Ventilador & Alt. -	36091
Banda Ventilador, B.A. & Alt. -	K080842	International/Navistar DT466 Diesel	
Tensor - Ventilador, B.A. & Alt. -	38620	Banda Ventilador, B.A. & Alt. -	K080842
Polea Tensora - Ventilador & Alt. -	36091	Tensor - Ventilador, B.A. & Alt. -	38620
International/Navistar DT466 Diesel		Termostato 190° C/Motor Mecánico	33179
Banda Ventilador, B.A. & Alt. -	K080842	Termostato 180° C/Motor Mecánico	33118
Tensor - Ventilador, B.A. & Alt. -	38620	Termostato 190° C/Motor eléctrico	33957
Polea Tensora - Ventilador & Alt. -	36091	International/Navistar T444 Diesel	
International/Navistar DT466 Diesel		Termostato 195° -	33967
Banda Ventilador, B.A. & Alt. -	K080842	1999	
Tensor - Ventilador, B.A. & Alt. -	38620	International/Navistar 530 Diesel	
Polea Tensora - Ventilador & Alt. -	36091	Banda Ventilador & Alt. -	K080760
International/Navistar DT466 Diesel		Tensor - Ventilador & Alt. -	38514
Banda Ventilador, B.A. & Alt. -	K080842	Polea Tensora - Ventilador & Alt. -	36091
Tensor - Ventilador, B.A. & Alt. -	38620	International/Navistar DT466 Diesel	
Polea Tensora - Ventilador & Alt. -	36091	Banda Ventilador, B.A. & Alt. -	K080842

Tensor - Ventilador, B.A. & Alt. -	38620	Banda V Alt., Vent. C/Banda de 69 5/8"	9690
Termostato 190° C/Motor Mecánico	33179	TranStar 8500	
Termostato 180° C/Motor Mecánico	33118	2008	
Termostato 190° C/Motor eléctrico	33957	Caterpillar C13 Diesel	
International/Navistar T444 Diesel		Polea guía - ranurada -	36093
Termostato 195° -	33967	Termostato 170° -	33577
1998		Termostato 160° -	33576
International/Navistar 530 Diesel		Termostato 180° -	33578
Banda Ventilador & Alt. -	K080760	Termostato 190° -	33579
Tensor - Ventilador & Alt. -	38514	TranStar 8600	
Polea Tensora - Ventilador & Alt. -	36091	2008	
International/Navistar DT466 Diesel		Caterpillar C13 Diesel	
Banda Ventilador, B.A. & Alt. -	K080842	Polea guía - ranurada -	36093
Tensor - Ventilador, B.A. & Alt. -	38620	Termostato 170° -	33577
Termostato 190° C/Motor Mecánico	33179	Termostato 160° -	33576
Termostato 180° C/Motor Mecánico	33118	Termostato 180° -	33578
Termostato 190° C/Motor eléctrico	33957	Termostato 190° -	33579
International/Navistar T444 Diesel		Cummins ISM Diesel	
Termostato 195° -	33967	Banda Ventilador & Alt. -	K080694
RXT		Banda Toma Fuerza & A.A. -	K060516
2006		Manguera de radiador Superior - Mot. a Tubo	21135
International/Navistar DT570 Diesel		Manguera de radiador Inferior - Rad. a Tubo	21135
Manguera de radiador Superior - Mot. a Rad.	20731	Manguera de radiador Inferior - Mot. a Tubo	21891
Tensor - Toma Fuerza, Ventilador, Alt. & A.A. -	38620	Tensor - Toma Fuerza & A.A. -	38505
International/Navistar VT365 Diesel		Tensor - Ventilador & Alt. -	38622
Termostato 192° -	33958	Polea Tensora - A.A. -	36091
2005		WorkStar 7400	
International/Navistar VT365 Diesel		2008	
Termostato 192° -	33958	International/Navistar MaxxForce 10	
SERIE S		Manguera de radiador Superior	21135
1993		Manguera de radiador Inferior - Refrigerador a Tubo	21891
INTERNATIONAL/NAVISTAR DT466 DI		Manguera de radiador Inferior - Rad. a Tubo	21891
Banda V, Vent., Compresor de Frenos C/Banda de 77"	TR22770	Manguera de radiador Inferior - Mot. a Refrigerador	21891
Banda Platinum Quality, Vent., Compresor de Frenos C/Banda de 46	PQ17460	International/Navistar MaxxForce 9 Di	
Banda PowerBand, Alt., Vent. C/Banda de 69 5/8"	2/9690PB	Manguera de radiador Inferior - Mot. a Refrigerador -	SIH250363C
Banda V, A.A.	8416 GS	Manguera de radiador Inferior - Refrigerador a Tubo -	SIH250363C
Banda V Alt., Vent. C/Banda de 69 5/8"	9690	Manguera de radiador Superior - Mot. a Tubo -	SIH250363C
Banda V Alt., Vent. C/Banda de 73 5/8"	9730	Manguera de radiador Superior - Rad. a Tubo	21135
1992		Manguera de radiador Inferior - Rad. a Tubo	21891
INTERNATIONAL/NAVISTAR DT466 DI		WorkStar 7500	
Banda V, Vent., Compresor de Frenos C/Banda de 77"	TR22770	2008	
Banda Platinum Quality, Vent., Compresor de Frenos C/Banda de 46	PQ17460	International/Navistar MaxxForce 10	
Banda PowerBand, Alt., Vent. C/Banda de 69 5/8"	2/9690PB	Manguera de radiador Superior - Rad. a Tubo	21135
Banda V, A.A.	8416 GS	Manguera de radiador Inferior - Rad. a Tubo	21135
Banda V Alt., Vent. C/Banda de 69 5/8"	9690	Manguera de radiador Inferior - Mot. a Tubo	21891
Banda V Alt., Vent. C/Banda de 73 5/8"	9730	Manguera de radiador Superior - Mot. a Tubo	24436
1991		WorkStar 7600	
INTERNATIONAL/NAVISTAR DT466 DI		2008	
Banda V, Vent., Compresor de Frenos C/Banda de 77"	TR22770	Caterpillar C11 Diesel	
Banda Platinum Quality, Vent., Compresor de Frenos C/Banda de 46	PQ17460	Termostato 170° -	33577
Banda PowerBand, Alt., Vent. C/Banda de 69 5/8"	2/9690PB	Termostato 160° -	33576
Banda V, A.A.	8416 GS	Termostato 180° -	33578
Banda V Alt., Vent. C/Banda de 69 5/8"	9690	Termostato 190° -	33579
Banda V Alt., Vent. C/Banda de 73 5/8"	9730	Caterpillar C13 Diesel	
1990		Termostato 170° -	33577
CUMMINS L10		Termostato 160° -	33576
Banda Platinum Quality, A.A. C/Banda de 48"	PQ17480	Termostato 180° -	33578
Banda Platinum Quality, A.A. C/Banda de 47 1/2"	PQ17470	Termostato 190° -	33579
Banda Platinum Quality, A.A. C/Banda de 49"	PQ17490	Cummins ISM Diesel	
Banda Micro-V, Vent. C/Banda de 51 5/8"	K080510	Banda Ventilador & Alt. -	K080806
Banda Micro-V, Vent. C/Banda de 61 1/8"	K080605	Banda Toma Fuerza & A.A. -	K060516
Banda Micro-V, Vent. C/Banda de 49 1/8"	K080485	Manguera de radiador Inferior - Refrigerador a Tubo -	SIH250363C
Banda Micro-V, Vent. C/Banda de 47 1/8"	K080465	Manguera de radiador Superior - Mot. a Tubo -	SIH250363C
Banda Micro-V, Vent. C/Banda de 50 1/8"	K080496	Manguera de radiador Superior - Rad. a Tubo	21135
Banda Micro-V, Vent. C/Banda de 61 7/8"	K080610	Manguera de radiador Inferior - Rad. a Tubo	21891
Banda Micro-V, Vent. C/Banda de 62 1/8"	K080615	Tensor - Toma Fuerza & A.A. -	38505
Banda Micro-V, Vent. C/Banda de 59 1/8"	K080585	Tensor - Ventilador & Alt. -	38622
Banda Micro-V, Vent. C/Banda de 57 5/8"	K080570	Polea Tensora - A.A. -	36091
Banda Micro-V, Alt.	K050336	WorkStar 7700	
INTERNATIONAL/NAVISTAR DT466 DI		2008	
Banda V, Vent., Compresor de Frenos C/Banda de 77"	TR22770	Caterpillar C11 Diesel	
Banda Platinum Quality, Vent., Compresor de Frenos C/Banda de 46	PQ17460	Termostato 170° -	33577
Banda PowerBand, Alt., Vent. C/Banda de 69 5/8"	2/9690PB	Termostato 160° -	33576
Banda V, A.A.	8416 GS	Termostato 180° -	33578
Banda V Alt., Vent. C/Banda de 73 5/8"	9730	Termostato 190° -	33579

Termostato 190° -	33579	SERPENTIN ALT. 1, CIGÜEÑAL, ALT. 2 Y B.A.	K080733
Caterpillar C13 Diesel		SERPENTIN COMP. A.A. AL ALT. DEL A.A.	K100922
Polea guía - ranurada -	36093	SERPENTIN CIGÜEÑAL AL ALT. DEL A.A.	K050605
Termostato 170° -	33577		
Termostato 160° -	33576		
Termostato 180° -	33578		
Termostato 190° -	33579		
IRIZAR			
INTERCENTURY			
2006			
906			
SERPENTIN CIGÜEÑAL A B.A.	K080570		
BANDA V VENT. A POLEA TEMPLADORA 2 PIEZAS	AX54		
BANDA V COMPRESOR AL ALT. 2 PIEZAS	AX42		
BANDA V CIGÜEÑAL A COMPRESOR A.A. 2 PIEZAS	BX83		
BANDA V POLEA TEMPLADORA A CIGÜEÑAL 2 PIEZAS	AX65		
2005			
906			
SERPENTIN CIGÜEÑAL A B.A.	K080570		
BANDA V VENT. A POLEA TEMPLADORA 2 PIEZAS	AX54		
BANDA V POLEA TEMPLADORA A CIGÜEÑAL 2 PIEZAS	AX65		
BANDA V CIGÜEÑAL A COMPRESOR A.A. 2 PIEZAS	BX83		
BANDA V COMPRESOR AL ALT. 2 PIEZAS	AX42		
2004			
906			
SERPENTIN CIGÜEÑAL A B.A.	K080570		
BANDA V VENT. A POLEA TEMPLADORA 2 PIEZAS	AX54		
BANDA V POLEA TEMPLADORA A CIGÜEÑAL 2 PIEZAS	AX65		
BANDA V CIGÜEÑAL A COMPRESOR A.A. 2 PIEZAS	BX83		
BANDA V COMPRESOR AL ALT. 2 PIEZAS	AX42		
2003			
906			
Serpentin Banda Micro-V, Cigüeñal al B.A.	K080570		
Banda V, Polea Templadora a Cigüeñal	AX65		
Banda V, Compresor al Alt.	AX42		
Banda V, Cigüeñal al Compresor	BX83		
Banda V, Vent. al Polea Templadora	AX54		
MAN A-82			
2008			
MAN A-82			
BANDA V ALT; B.A. Y CIGÜEÑAL 3 PIEZAS - 1a Opción	6641 GS		
BANDA V ALT; B.A. Y CIGÜEÑAL 3 PIEZAS - 2da. Opción	3VX650		
2007			
MAN A-82			
BANDA V ALT; B.A. Y CIGÜEÑAL 3 PIEZAS - 1a Opción	6641 GS		
BANDA V ALT; B.A. Y CIGÜEÑAL 3 PIEZAS - 2da. Opción	3VX650		
2006			
MAN A-82			
BANDA V ALT; B.A. Y CIGÜEÑAL 3 PIEZAS - 2da. Opción	3VX650		
BANDA V ALT; B.A. Y CIGÜEÑAL 3 PIEZAS - 1a Opción	6641 GS		
2005			
MAN A-82			
BANDA V ALT; B.A. Y CIGÜEÑAL 3 PIEZAS - 2da. Opción	3VX650		
BANDA V ALT; B.A. Y CIGÜEÑAL 3 PIEZAS - 1a Opción	6641 GS		
MAN AUTOMATICO			
2008			
MAN PANORAMICO			
SERPENTIN ALT. 1, CIGÜEÑAL, ALT. 2 Y B.A.	K080733		
SERPENTIN CIGÜEÑAL AL ALT. DEL A.A.	K050605		
2007			
MAN PANORAMICO			
SERPENTIN ALT. 1, CIGÜEÑAL, ALT. 2 Y B.A.	K080733		
SERPENTIN CIGÜEÑAL AL ALT. DEL A.A.	K050605		
MAN PANORAMICO			
2008			
MAN PANORAMICO			
SERPENTIN ALT. 1, CIGÜEÑAL, ALT. 2 Y B.A.	K080733		
SERPENTIN COMP. A.A. AL ALT. DEL A.A.	K100922		
SERPENTIN CIGÜEÑAL AL ALT. DEL A.A.	K050605		
2007			
MAN PANORAMICO			
SERPENTIN ALT. 1, CIGÜEÑAL, ALT. 2 Y B.A.	K080733		
SERPENTIN COMP. A.A. AL ALT. DEL A.A.	K100922		
SERPENTIN CIGÜEÑAL AL ALT. DEL A.A.	K050605		

MAN R-33**2008****MAN R-33**

BANDA V CIGÜEÑAL, COMPRESOR A.A. 2 PIEZAS	BX75
BANDA V COMP. A.A. AL ALT. DEL A.A. 2 PIEZAS	AX37
BANDA V ALT; B.A. Y CIGÜEÑAL 3 PIEZAS	3VX650

2007**MAN R-33**

BANDA V COMP. A.A. AL ALT. DEL A.A. 2 PIEZAS	AX37
BANDA V ALT; B.A. Y CIGÜEÑAL 3 PIEZAS	3VX650
BANDA V CIGÜEÑAL, COMPRESOR A.A. 2 PIEZAS	BX75

2006**MAN R-33**

BANDA V ALT; B.A. Y CIGÜEÑAL 3 PIEZAS	3VX650
BANDA V COMP. A.A. AL ALT. DEL A.A. 3 PIEZAS	AX37
BANDA V CIGÜEÑAL, COMPRESOR A.A. 3 PIEZAS	BX75

ISUZU**ELF 300****2008****4JJ1-TC**

SERPENTIN CON GENERADOR	K070406
SERPENTIN SIN GENERADOR	K070390
TAPON DE ACEITE	31117
TAPONES DE RADIADOR 13 LBS.	31333
Termostato 188° F	33964

2007**4JJ1-TC**

SERPENTIN SIN GENERADOR	K070390
SERPENTIN CON GENERADOR	K070406
TAPON DE ACEITE	31117
TAPONES DE RADIADOR	31333
Termostato 188° F	33964

ELF 400**2008****4HK1-TC**

BANDA V VENTILADOR Y ALTERNADOR	PQ17420
BANDA V ALTERNADOR AL A.A.	9620
Manguera INFERIOR MOTOR A RAD.	23095
Manguera SUPERIOR MOTOR A RAD.	23096
Termostato 188° F (LADO PILOTO)	33964
Termostato 185° F (LADO PASAJERO)	33965

2007**4HK1-TC**

BANDA V VENTILADOR Y ALTERNADOR	PQ17420
BANDA V ALTERNADOR AL A.A.	9620
Manguera INFERIOR MOTOR A RAD.	23095
Manguera SUPERIOR MOTOR A RAD.	23096
Termostato 185° F (LADO PASAJERO)	33965
Termostato 188° F (LADO PILOTO)	33964

2006**4HK1-TC**

BANDA V VENTILADOR Y ALTERNADOR	PQ17420
BANDA V ALTERNADOR AL A.A.	9620
Manguera SUPERIOR MOTOR A RAD.	23096
Manguera INFERIOR MOTOR A RAD.	23095
Termostato 185° F (LADO PASAJERO)	33965
Termostato 188° F (LADO PILOTO)	33964

ELF 450**2008****4HK1-TC**

BANDA V VENTILADOR Y ALTERNADOR	PQ17420
BANDA V ALTERNADOR AL A.A.	9620
Manguera INFERIOR MOTOR A RAD.	23095
Manguera SUPERIOR MOTOR A RAD.	23096
TAPON DE ACEITE	31117
Termostato 188° F (LADO PILOTO)	33964
Termostato 185° F (LADO PASAJERO)	33965

2007**4HK1-TC**

BANDA V VENTILADOR Y ALTERNADOR	PQ17420
BANDA V ALTERNADOR AL A.A.	9620
Manguera INFERIOR MOTOR A RAD.	23095
Manguera SUPERIOR MOTOR A RAD.	23096
TAPON DE ACEITE	31117
Termostato 185° F (LADO PASAJERO)	33965
Termostato 188° F (LADO PILOTO)	33964

2006**4HK1-TC**

BANDA V VENTILADOR Y ALTERNADOR	PQ17420
BANDA V ALTERNADOR AL A.A.	9620
Manguera INFERIOR MOTOR A RAD.	23095
Manguera SUPERIOR MOTOR A RAD.	23096
Termostato 188° F (LADO PILOTO)	33964
Termostato 185° F (LADO PASAJERO)	33965

KENWORTH**C500****2008****Caterpillar C13 Diesel**

Termostato 160° -	33576
Termostato 170° -	33577
Termostato 180° -	33578
Termostato 190° -	33579

Caterpillar C15 Diesel

Termostato 160° -	33576
Termostato 170° -	33577
Termostato 180° -	33578
Termostato 190° -	33579

2007**Caterpillar C13 Diesel**

Termostato 160° -	33576
Termostato 170° -	33577
Termostato 180° -	33578
Termostato 190° -	33579

Caterpillar C15 Diesel

Termostato 160° -	33576
Termostato 170° -	33577
Termostato 180° -	33578
Termostato 190° -	33579

2003**Caterpillar C15 Diesel**

Banda Ventilador -	TR22635
Banda Ventilador, Alt. & A.A. -	9520
Manguera de radiador Inferior - Tubo a Rad. -	SIH250363C
Manguera de radiador Superior - Tubo a Rad. -	SIH250363C
Manguera de radiador Inferior - Mot. a Tubo -	SIH300363C
Manguera de radiador Superior - Mot. a Tubo -	SIH200363C
Termostato 160° -	33576
Termostato 170° -	33577
Termostato 190° -	33579
Termostato 180° -	33578

2002**Caterpillar C15 Diesel**

Banda Ventilador -	TR22635
Banda Ventilador, Alt. & A.A. -	9520
Manguera de radiador Inferior - Tubo a Rad. -	SIH250363C
Manguera de radiador Superior - Tubo a Rad. -	SIH250363C
Manguera de radiador Inferior - Mot. a Tubo -	SIH300363C
Manguera de radiador Superior - Mot. a Tubo -	SIH200363C
Termostato 160° -	33576
Termostato 170° -	33577
Termostato 190° -	33579
Termostato 180° -	33578

2001**Caterpillar C15 Diesel**

Banda Ventilador -	TR22635
Banda Ventilador, Alt. & A.A. -	9520
Manguera de radiador Inferior - Tubo a Rad. -	SIH250363C
Manguera de radiador Superior - Tubo a Rad. -	SIH250363C
Manguera de radiador Inferior - Mot. a Tubo -	SIH300363C
Manguera de radiador Superior - Mot. a Tubo -	SIH200363C
Termostato 160° -	33576
Termostato 170° -	33577
Termostato 180° -	33578
Termostato 190° -	33579

2000**Caterpillar C15 Diesel**

Banda Ventilador -	TR22635
Banda Ventilador, Alt. & A.A. -	9520
Manguera de radiador Inferior - Tubo a Rad. -	SIH250363C
Manguera de radiador Superior - Tubo a Rad. -	SIH250363C
Manguera de radiador Inferior - Mot. a Tubo -	SIH300363C
Manguera de radiador Superior - Mot. a Tubo -	SIH200363C
Termostato 160° -	33576
Termostato 170° -	33577
Termostato 180° -	33578
Termostato 190° -	33579

Caterpillar C16 Diesel

Banda Ventilador -	TR22635
Banda Ventilador, Alt. & A.A. -	9520
Manguera de radiador Inferior - Tubo a Rad. -	SIH250363C
Manguera de radiador Superior - Tubo a Rad. -	SIH250363C
Manguera de radiador Inferior - Mot. a Tubo -	SIH300363C
Manguera de radiador Superior - Mot. a Tubo -	SIH200363C
Termostato 175° -	33549

1998**Cummins M11 Diesel**

Termostato 160° -	33576
Termostato 170° -	33577
Termostato 190° -	33579
Termostato 180° -	33578

1997**Cummins M11 Diesel**

Termostato 160° -	33576
Termostato 170° -	33577
Termostato 180° -	33578
Termostato 190° -	33579

1996**Cummins M11 Diesel**

Termostato 160° -	33576
Termostato 170° -	33577
Termostato 180° -	33578
Termostato 190° -	33579

1995**Cummins M11 Diesel**

Termostato 160° -	33576
Termostato 170° -	33577
Termostato 190° -	33579
Termostato 180° -	33578

1994**Caterpillar 3176 Diesel**

Banda Ventilador & Alt. C/67 7/8" Banda C.E.	K080675
Banda Ventilador & Alt. C/70 3/8" Banda C.E.	K080700
Banda Ventilador & Alt. C/68 3/8" Banda C.E.	K080680
Banda A.A. C/50" Banda C.E.	9505
Banda A.A. C/54 1/2" Banda C.E.	9540
Banda A.A. C/56 1/2" Banda C.E.	9560
Termostato 160° -	33576
Termostato 170° -	33577
Termostato 180° -	33578
Termostato 190° -	33579

Cummins L10 Diesel

Termostato 160° S/ Bajo Flujo de enfriamiento	33576
Termostato 170° S/ Bajo Flujo de enfriamiento	33577
Termostato 190° S/ Bajo Flujo de enfriamiento	33579
Termostato 180° S/ Bajo Flujo de enfriamiento	33578
Termostato 175° C/Bajo Flujo de enfriamiento	33960

Cummins M11 Diesel

Termostato 160° -	33576
Termostato 170° -	33577
Termostato 180° -	33578
Termostato 190° -	33579

Detroit Diesel 6-Cyl. 11.1 L Diesel

Banda Alt. C/51 3/8" Banda C.E.	2/9510PB
Banda Alt. C/50 7/16" Banda C.E.	2/9500PB
Banda Ventilador C/47 3/4" Banda C.E.; Banda Recomendada	3/9470PB
Banda Alt. & A.A. Banda Recomendada	2/9520PB
Banda Ventilador C/50 7/16" Banda C.E.; Banda Recomendada	3/9500PB
Banda A.A. C/52 1/2" Banda C.E.	9520
Banda Ventilador C/47 3/4" Banda C.E.; Banda Opcional	9470
Banda Alt. & A.A. Banda Opcional	9525

Banda Ventilador C/49 1/8" Banda C.E.	9490	Banda Ventilador C/50 7/16" Banda C.E.; Banda Opcional	9500
Banda A.A. C/54" Banda C.E.	9545	Banda Ventilador C/44 3/4" Banda C.E.	9447
Banda Ventilador C/50 7/16" Banda C.E.; Banda Opcional	9500	Banda A.A. C/55" Banda C.E.	9545
Banda Ventilador C/44 3/4" Banda C.E.	9447	Banda Ventilador C/49 1/8" Banda C.E.	9490
Banda A.A. C/59 1/2" Banda C.E.	9590	Banda Ventilador C/47 3/4" Banda C.E.; Banda Opcional	9470
Manguera de radiador Inferior - Tubo a Rad. -	SIH300363C	Banda Alt. & A.A. Banda Opcional	9525
Manguera de radiador Superior -	SIH250363C	Banda A.A. C/59 1/2" Banda C.E.	9590
Manguera de radiador Inferior - Mot. a Tubo -	SIH250363C	Manguera de radiador Superior -	SIH250363C
Manguera Calefacción & Connectors Calefacción de salida -	30T 5/8"	Manguera de radiador Inferior -	SIH250363C
Manguera Calefacción & Connectors Toma de Calefacción -	30T 3/4"	Manguera de paso De paso -	CHARTER 1 3/4"
Termostato 190° -	33599	Manguera Calefacción & Connectors Calefacción -	30T 5/8"
		Termostato 190° -	33599
Detroit Diesel 6-Cyl. 12.7 L Diesel		1992	
Banda Alt. C/51 3/8" Banda C.E.	2/9510PB	Caterpillar 3176 Diesel	
Banda Ventilador C/50 7/16" Banda C.E.; Banda Recomendada	3/9500PB	Banda Ventilador & Alt. C/70 3/8" Banda C.E.	K080700
Banda Alt. C/50 7/16" Banda C.E.	2/9500PB	Banda Ventilador & Alt. C/67 7/8" Banda C.E.	K080675
Banda Ventilador C/47 3/4" Banda C.E.; Banda Recomendada	3/9470PB	Banda Ventilador & Alt. C/68 3/8" Banda C.E.	K080680
Banda Alt. & A.A. Banda Recomendada	2/9520PB	Banda A.A. C/54 1/2" Banda C.E.	9540
Banda Ventilador C/47 3/4" Banda C.E.; Banda Opcional	9470	Banda A.A. C/51" Banda C.E.	9505
Banda Ventilador C/49 1/8" Banda C.E.	9490	Banda A.A. C/56 1/2" Banda C.E.	9560
Banda Alt. & A.A. Banda Opcional	9525	Manguera de radiador Superior - Tubo a Rad. -	SIH250363C
Banda A.A. C/52 1/2" Banda C.E.	9520	Manguera de radiador Superior - Mot. a Tubo -	SIH200363C
Banda Ventilador C/44 3/4" Banda C.E.	9447	Manguera Calefacción & Connectors Toma de Calefacción -	CHARTER 1"
Banda A.A. C/54" Banda C.E.	9545	Manguera Calefacción & Connectors Calefacción de salida -	30T 5/8"
Banda Ventilador C/50 7/16" Banda C.E.; Banda Opcional	9500	Manguera de radiador Inferior - Tubo a Rad.	24436
Banda A.A. C/59 1/2" Banda C.E.	9590	Manguera de radiador Inferior - Mot. a Tubo	24436
Manguera de radiador Inferior - Tubo a Rad. -	SIH300363C	Termostato 160° -	33576
Manguera de radiador Inferior - Mot. a Tubo -	SIH250363C	Termostato 170° -	33577
Manguera de radiador Superior -	SIH250363C	Termostato 190° -	33579
Manguera Calefacción & Connectors Calefacción de salida -	30T 5/8"	Termostato 180° -	33578
Manguera Calefacción & Connectors Toma de Calefacción -	30T 3/4"		
Termostato 190° -	33599	Caterpillar 3306 Diesel	
		Banda Alt. Banda Recomendada	2/9530PB
1993		Banda Ventilador -	9480
Caterpillar 3176 Diesel		Banda A.A. -	9400
Banda Ventilador & Alt. C/68 3/8" Banda C.E.	K080680	Banda Alt. Banda Opcional	9530
Banda Ventilador & Alt. C/70 3/8" Banda C.E.	K080700	Manguera de radiador Inferior -	SIH250363C
Banda Ventilador & Alt. C/67 7/8" Banda C.E.	K080675	Manguera de radiador Superior -	SIH250363C
Banda A.A. C/54 1/2" Banda C.E.	9540	Manguera Calefacción & Connectors Calefacción -	30T 5/8"
Banda A.A. C/51 1/2" Banda C.E.	9505	Manguera de paso De paso - Salida -	CHARTER 1 3/4"
Banda A.A. C/56 1/2" Banda C.E.	9560	Manguera de paso De paso - entrada	24222
Manguera de radiador Inferior - Tubo a Rad. -	SIH300363C	Termostato 175° -	33549
Manguera de radiador Superior - Mot. a Tubo -	SIH200363C		
Manguera de radiador Superior - Tubo a Tubo -	SIH250363C	Cummins L10 Diesel	
Manguera Calefacción & Connectors Toma de Calefacción -	CHARTER 1"	Termostato 160° S/ Bajo Flujo de enfriamiento	33576
Manguera Calefacción & Connectors Calefacción de salida -	30T 5/8"	Termostato 170° S/ Bajo Flujo de enfriamiento	33577
Manguera de radiador Inferior - Mot. a Tubo	24436	Termostato 180° S/ Bajo Flujo de enfriamiento	33578
Termostato 160° -	33576	Termostato 190° S/ Bajo Flujo de enfriamiento	33579
Termostato 170° -	33577	Termostato 175° C/Bajo Flujo de enfriamiento	33960
Termostato 190° -	33579		
Termostato 180° -	33578	Detroit Diesel 6-Cyl. 11.1 L Diesel	
	33578	Banda Ventilador C/50 7/16" Banda C.E.; Banda Recomendada	3/9500PB
Cummins L10 Diesel		Banda Alt. C/51 3/8" Banda C.E.	2/9510PB
Termostato 160° S/ Bajo Flujo de enfriamiento	33576	Banda Alt. & A.A. Banda Recomendada	2/9520PB
Termostato 170° S/ Bajo Flujo de enfriamiento	33577	Banda Ventilador C/47 3/4" Banda C.E.; Banda Recomendada	3/9470PB
Termostato 190° S/ Bajo Flujo de enfriamiento	33579	Banda Ventilador C/44 3/4" Banda C.E.	9447
Termostato 180° S/ Bajo Flujo de enfriamiento	33578	Banda Ventilador C/50 7/16" Banda C.E.; Banda Opcional	9500
Termostato 175° C/Bajo Flujo de enfriamiento	33960	Banda Alt. & A.A. Banda Opcional	9525
		Banda A.A. C/55" Banda C.E.	9545
Detroit Diesel 6-Cyl. 11.1 L Diesel		Banda Ventilador C/47 3/4" Banda C.E.; Banda Opcional	9470
Banda Alt. & A.A. Banda Recomendada	2/9520PB	Banda Ventilador C/49 1/8" Banda C.E.	9490
Banda Ventilador C/50 7/16" Banda C.E.; Banda Recomendada	3/9500PB	Banda A.A. C/52 1/2" Banda C.E.	9520
Banda Ventilador C/47 3/4" Banda C.E.; Banda Recomendada	3/9470PB	Banda A.A. C/59 1/2" Banda C.E.	9590
Banda Alt. C/51 3/8" Banda C.E.	2/9510PB	Manguera de radiador Inferior -	SIH250363C
Banda A.A. C/52 1/2" Banda C.E.	9520	Manguera de radiador Superior -	SIH250363C
Banda Ventilador C/49 1/8" Banda C.E.	9490	Manguera de paso De paso -	CHARTER 1 3/4"
Banda Ventilador C/47 3/4" Banda C.E.; Banda Opcional	9470	Manguera Calefacción & Connectors Calefacción -	30T 5/8"
Banda Ventilador C/50 7/16" Banda C.E.; Banda Opcional	9500	Termostato 190° -	33599
Banda Ventilador C/44 3/4" Banda C.E.	9447		
Banda Alt. & A.A. Banda Opcional	9525	Detroit Diesel 6-Cyl. 12.7 L Diesel	
Banda A.A. C/55" Banda C.E.	9545	Banda Alt. C/51 3/8" Banda C.E.	2/9510PB
Banda A.A. C/59 1/2" Banda C.E.	9590	Banda Alt. & A.A. Banda Recomendada	2/9520PB
Manguera de radiador Inferior -	SIH250363C	Banda Ventilador C/50 7/16" Banda C.E.; Banda Recomendada	3/9500PB
Manguera de radiador Superior -	SIH250363C	Banda Ventilador C/47 3/4" Banda C.E.; Banda Recomendada	3/9470PB
Manguera de paso De paso -	CHARTER 1 3/4"	Banda Ventilador C/50 7/16" Banda C.E.; Banda Opcional	9500
Manguera Calefacción & Connectors Calefacción -	30T 5/8"	Banda Alt. & A.A. Banda Opcional	9525
Termostato 190° -	33599	Banda Ventilador C/49 1/8" Banda C.E.	9490
		Banda A.A. C/55" Banda C.E.	9545
Detroit Diesel 6-Cyl. 12.7 L Diesel		Banda Ventilador C/44 3/4" Banda C.E.	9447
Banda Alt. C/51 3/8" Banda C.E.	2/9510PB	Banda A.A. C/52 1/2" Banda C.E.	9520
Banda Alt. & A.A. Banda Recomendada	2/9520PB	Banda Ventilador C/47 3/4" Banda C.E.; Banda Opcional	9470
Banda Ventilador C/50 7/16" Banda C.E.; Banda Recomendada	3/9500PB	Banda A.A. C/59 1/2" Banda C.E.	9590
Banda Ventilador C/47 3/4" Banda C.E.; Banda Recomendada	3/9470PB	Manguera de radiador Inferior -	SIH250363C
Banda A.A. C/52 1/2" Banda C.E.	9520		

Manguera de radiador Superior -	SIH250363C	Cummins M11 Diesel	
Manguera Calefacción & Connectors Calefacción -	30T 5/8"	Termostato 160° -	33576
Manguera de paso De paso -	CHARTER 1 3/4"	Termostato 170° -	33577
Termostato 190° -	33599	Termostato 180° -	33578
		Termostato 190° -	33579
1991		K100	
Caterpillar 3306 Diesel		1999	
Banda Alt. Banda Recomendada	2/9530PB	DETROIT DIESEL SERIE 60	
Banda Alt. Banda Opcional	9530	Manguera de calefacción y conexiones Mang. Calefacción, Salida	35B 5/8"
Banda Ventilador -	9480	Manguera superior Recta	CHARTER 2 1/2"
Banda A.A. -	9400	Manguera inferior Recta, Motor a Tubo	CHARTER 2 1/2"
Manguera de radiador Inferior -	SIH250363C	Manguera inferior Recta, Tubo a Rad.	CHARTER 3"
Manguera de radiador Superior -	SIH250363C	Manguera de calefacción y conexiones Mang. de Calefacción, Recta. Entra	CHARTER 3/4"
Manguera de paso De paso - Salida -	CHARTER 1 3/4"		
Manguera Calefacción & Connectors Calefacción -	30T 5/8"	1998	
Manguera de paso De paso - entrada	24222	DETROIT DIESEL SERIE 60	
Termostato 175° -	33549	Manguera de calefacción y conexiones Mang. Calefacción, Salida	35B 5/8"
Caterpillar 3406 Diesel		Manguera inferior Recta, Motor a Tubo	CHARTER 2 1/2"
Termostato 160° -	33576	Manguera de calefacción y conexiones Mang. de Calefacción, Recta. Entra	CHARTER 3/4"
Termostato 170° -	33577	Manguera superior Recta	CHARTER 2 1/2"
Termostato 180° -	33578	Manguera inferior Recta, Tubo a Rad.	CHARTER 3"
Termostato 190° -	33579		
Cummins L10 Diesel		1997	
Termostato 160° S/ Bajo Flujo de enfriamiento	33576	DETROIT DIESEL SERIE 60	
Termostato 170° S/ Bajo Flujo de enfriamiento	33577	Manguera de calefacción y conexiones Mang. Calefacción, Salida	35B 5/8"
Termostato 190° S/ Bajo Flujo de enfriamiento	33579	Manguera de calefacción y conexiones Mang. de Calefacción, Recta. Entra	CHARTER 3/4"
Termostato 180° S/ Bajo Flujo de enfriamiento	33578	Manguera inferior Recta, Tubo a Rad.	CHARTER 3"
Termostato 175° C/Bajo Flujo de enfriamiento	33960	Manguera inferior Recta, Motor a Tubo	CHARTER 2 1/2"
		Manguera superior Recta	CHARTER 2 1/2"
Detroit Diesel 6-Cyl. 11.1 L Diesel		1996	
Banda Ventilador C/47 3/4" Banda C.E.; Banda Recomendada	3/9470PB	Cummins M11 Diesel	
Banda Alt. C/51 3/8" Banda C.E.	2/9510PB	Termostato 170° -	33577
Banda Alt. & A.A. Banda Recomendada	2/9520PB	Termostato 160° -	33576
Banda Ventilador C/50 7/16" Banda C.E.; Banda Recomendada	3/9500PB	Termostato 190° -	33579
Banda Ventilador C/47 3/4" Banda C.E.; Banda Opcional	9470	Termostato 180° -	33578
Banda A.A. C/55" Banda C.E.	9545	Detroit Diesel 6-Cyl. 11.1 L Diesel	
Banda Alt. & A.A. Banda Opcional	9525	Banda Alt. -	2/9325PB
Banda Ventilador C/44 3/4" Banda C.E.	9447	Manguera de radiador Inferior - Tubo a Rad. -	SIH300363C
Banda Ventilador C/49 1/8" Banda C.E.	9490	Manguera de radiador Inferior - Mot. a Tubo -	SIH250363C
Banda Ventilador C/50 7/16" Banda C.E.; Banda Opcional	9500	Manguera de radiador Superior -	SIH250363C
Banda A.A. C/52 1/2" Banda C.E.	9520	Manguera Calefacción & Connectors Calefacción de salida -	30T 5/8"
Banda A.A. C/59 1/2" Banda C.E.	9590	Manguera Calefacción & Connectors Toma de Calefacción -	30T 3/4"
Manguera de radiador Superior -	SIH250363C	Termostato 190° -	33599
Manguera de radiador Inferior -	SIH250363C	Detroit Diesel 6-Cyl. 12.7 L Diesel	
Manguera Calefacción & Connectors Calefacción -	30T 5/8"	Banda Alt. -	2/9325PB
Manguera de paso De paso -	CHARTER 1 3/4"	Manguera de radiador Inferior - Tubo a Rad. -	SIH300363C
Termostato 190° -	33599	Manguera de radiador Inferior - Mot. a Tubo -	SIH250363C
Detroit Diesel 6-Cyl. 12.7 L Diesel		Manguera de radiador Superior -	SIH250363C
Banda Ventilador C/50 7/16" Banda C.E.; Banda Recomendada	3/9500PB	Manguera Calefacción & Connectors Calefacción de salida -	30T 5/8"
Banda Alt. C/51 3/8" Banda C.E.	2/9510PB	Manguera Calefacción & Connectors Toma de Calefacción -	30T 3/4"
Banda Ventilador C/47 3/4" Banda C.E.; Banda Recomendada	3/9470PB	Termostato 190° -	33599
Banda Alt. & A.A. Banda Recomendada	2/9520PB	DETROIT DIESEL SERIE 60	
Banda Ventilador C/50 7/16" Banda C.E.; Banda Opcional	9500	Banda PowerBand, Alt.	2/9325PB
Banda A.A. C/52 1/2" Banda C.E.	9520	Manguera de calefacción y conexiones Mang. Calefacción, Salida	35B 5/8"
Banda Alt. & A.A. Banda Opcional	9525	Manguera inferior Recta, Tubo a Rad.	CHARTER 3"
Banda Ventilador C/49 1/8" Banda C.E.	9490	Manguera de calefacción y conexiones Mang. de Calefacción, Recta. Entra	CHARTER 3/4"
Banda Ventilador C/44 3/4" Banda C.E.	9447	Manguera inferior Recta, Motor a Tubo	CHARTER 2 1/2"
Banda A.A. C/55" Banda C.E.	9545	Manguera superior Recta	CHARTER 2 1/2"
Banda Ventilador C/47 3/4" Banda C.E.; Banda Opcional	9470		
Banda A.A. C/59 1/2" Banda C.E.	9590	1995	
Manguera de radiador Superior -	SIH250363C	Cummins M11 Diesel	
Manguera de radiador Inferior -	SIH250363C	Termostato 160° -	33576
Manguera de paso De paso -	CHARTER 1 3/4"	Termostato 170° -	33577
Manguera Calefacción & Connectors Calefacción -	30T 5/8"	Termostato 180° -	33578
Termostato 190° -	33599	Termostato 190° -	33579
C550		Detroit Diesel 6-Cyl. 12.7 L Diesel	
1998		Banda Alt. -	2/9325PB
Cummins M11 Diesel		Manguera de radiador Inferior - Tubo a Rad. -	SIH300363C
Termostato 160° -	33576	Manguera de radiador Inferior - Mot. a Tubo -	SIH250363C
Termostato 170° -	33577	Manguera de radiador Superior -	SIH250363C
Termostato 190° -	33579	Manguera Calefacción & Connectors Calefacción de salida -	30T 5/8"
Termostato 180° -	33578	Manguera Calefacción & Connectors Toma de Calefacción -	30T 3/4"
1997		Termostato 190° -	33599
Cummins M11 Diesel		DETROIT DIESEL SERIE 60	
Termostato 160° -	33576	Banda PowerBand, Alt.	2/9325PB
Termostato 170° -	33577	Manguera de calefacción y conexiones Mang. Calefacción, Salida	35B 5/8"
Termostato 190° -	33579	Manguera inferior Recta, Tubo a Rad.	CHARTER 3"
Termostato 180° -	33578	Manguera de calefacción y conexiones Mang. de Calefacción, Recta. Entra	CHARTER 3/4"
1996		Manguera inferior Recta, Motor a Tubo	CHARTER 2 1/2"
		Manguera superior Recta	CHARTER 2 1/2"
		1995	
		Cummins M11 Diesel	
		Termostato 160° -	33576
		Termostato 170° -	33577
		Termostato 180° -	33578
		Termostato 190° -	33579
		Detroit Diesel 6-Cyl. 12.7 L Diesel	
		Banda Alt. -	2/9325PB
		Manguera de radiador Inferior - Tubo a Rad. -	SIH300363C
		Manguera de radiador Inferior - Mot. a Tubo -	SIH250363C
		Manguera de radiador Superior -	SIH250363C
		Manguera Calefacción & Connectors Calefacción de salida -	30T 5/8"
		Manguera Calefacción & Connectors Toma de Calefacción -	30T 3/4"
		Termostato 190° -	33599
		DETROIT DIESEL SERIE 60	
		Manguera de calefacción y conexiones Mang. Calefacción, Salida	35B 5/8"
		Manguera superior Recta	CHARTER 2 1/2"
		Manguera inferior Recta, Tubo a Rad.	CHARTER 3"
		Manguera de calefacción y conexiones Mang. de Calefacción, Recta. Entra	CHARTER 3/4"
		Manguera inferior Recta, Motor a Tubo	CHARTER 2 1/2"
		Manguera superior Recta	CHARTER 2 1/2"



1994

Caterpillar 3406 Diesel

Manguera de radiador Inferior -	SIH300363C
Manguera de radiador Superior -	SIH250363C
Manguera de paso De paso -	CHARTER 1"
Manguera Calefacción & Connectors Calefacción -	30T 5/8"
Termostato 170° -	33577
Termostato 160° -	33576
Termostato 180° -	33578
Termostato 190° -	33579

Cummins L10 Diesel

Termostato 170° S/ Bajo Flujo de enfriamiento	33577
Termostato 160° S/ Bajo Flujo de enfriamiento	33576
Termostato 180° S/ Bajo Flujo de enfriamiento	33578
Termostato 190° S/ Bajo Flujo de enfriamiento	33579
Termostato 175° C/Bajo Flujo de enfriamiento	33960

Cummins M11 Diesel

Termostato 170° -	33577
Termostato 160° -	33576
Termostato 190° -	33579
Termostato 180° -	33578

Detroit Diesel 6-Cyl. 12.7 L Diesel

Banda Alt. -	2/9325PB
Manguera de radiador Inferior - Tubo a Rad. -	SIH300363C
Manguera de radiador Superior -	SIH250363C
Manguera de radiador Inferior - Mot. a Tubo -	SIH250363C
Manguera Calefacción & Connectors Toma de Calefacción -	30T 3/4"
Manguera Calefacción & Connectors Calefacción de salida -	30T 5/8"
Termostato 190° -	33599

DETROIT DIESEL SERIE 60

Manguera de calefacción y conexiones Mang. Calefacción, Salida	35B 5/8"
Manguera superior Recta	CHARTER 2 1/2"
Manguera inferior Recta, Motor a Tubo	CHARTER 2 1/2"
Manguera inferior Recta, Tubo a Rad.	CHARTER 3"
Manguera de calefacción y conexiones Mang. de Calefacción, Recta. Entra	CHARTER 3/4"

1993

Caterpillar 3406 Diesel

Banda Ventilador -	TR22588
Banda Alt. & A.A. Banda Recomendada	2/9540PB
Banda Alt. & A.A. Banda Opcional	9540
Manguera de radiador Inferior -	SIH300363C
Manguera de radiador Superior -	SIH250363C
Manguera de paso De paso -	CHARTER 1"
Manguera Calefacción & Connectors Calefacción -	30T 5/8"
Termostato 160° -	33576
Termostato 170° -	33577
Termostato 180° -	33578
Termostato 190° -	33579

Cummins C Series 8.3 L Diesel

Banda B.A. & Alt. C/83" Banda C.E.	K080825
Banda Ventilador & Alt. -	K080685
Banda B.A. & Alt. C/56 1/2" Banda C.E.	K080560
Banda B.A. & Alt. C/59 1/2" Banda C.E.	K080590
Banda A.A. -	9485
Manguera de radiador Superior - Tubo a Rad. -	SIH200363C
Manguera de radiador Inferior - Tubo a Rad. -	2T200
Manguera Calefacción & Connectors Calefacción -	30T 5/8"
Manguera de radiador Superior - Mot. a Tubo	20532
Manguera de radiador Inferior - Mot. a Tubo	21901
Manguera de radiador Inferior - Tubo a Rad.	21378
Termostato 180° C/Doble Termostatos	33966
Termostato 181° C/Un solo Termostato	33959

Cummins L10 Diesel

Termostato 160° S/ Bajo Flujo de enfriamiento	33576
Termostato 170° S/ Bajo Flujo de enfriamiento	33577
Termostato 190° S/ Bajo Flujo de enfriamiento	33579
Termostato 180° S/ Bajo Flujo de enfriamiento	33578
Termostato 175° C/Bajo Flujo de enfriamiento	33960

CUMMINS N14

Banda V, Vent., C/Banda de 46 1/4"	TR24457
Banda Platinum Quality, B.A., C/Ajuste Eccentric	PQ24434
Banda Platinum Quality, Vent., C/Banda de 50 5/8"	PQ28501
Banda Platinum Quality, Vent., C/Banda de 40 5/8"	PQ28400
Banda Platinum Quality, A.A. C/Banda de 40 1/2"	PQ17400
Banda Platinum Quality, Alt.	PQ17470
Banda Platinum Quality, A.A. C/Banda de 43 1/2"	PQ17430
Banda Platinum Quality, Vent., C/Banda de 49 7/8"	PQ28492
Banda Micro-V, Vent., C/Banda de C.E. de 47"	K080465

Banda Micro-V, Vent., C/Banda de C.E. de 43"	K080427
Banda Micro-V, Vent., C/Banda de C.E. de 42"	K080415
Banda PowerBand, Vent., C/Banda de 49 7/8"	2/TR28492PB
Banda PowerBand, Vent., C/Banda de 50 5/8"	2/TR28501PB
Banda PowerBand, Vent., C/Banda de 40 5/8"	2/TR28400PB
Banda V, A.A. C/Banda de 41"	8405 GS
Banda V, A.A. C/Banda de 40"	8400 GS
Banda V B.A. C/Flujo Abierto	6596
Banda Micro-V, B.A. C/Banda de 6 costillas	K060435
Banda Micro-V, B.A. C/Banda de 4 Costillas y C.E. de 45"	K040445
Banda Micro-V, B.A. C/Banda de 4 Costillas y C.E. de 43 1/2"	K040430
Manguera de calefacción y conexiones Mang. de Calefacción, C/D.I. 5/8"	35B 5/8"
Manguera inferior Recta, Motor a Tubo	CHARTER 2 1/2"
Manguera inferior Recta, C/Enfriador de Flujo	CHARTER 1 1/4"
Manguera de paso Mang. de Paso, Recta	CHARTER 1 1/2"
Manguera superior Recta, Tubo a Rad.	CHARTER 3"
Manguera inferior Recta, Tubo a Rad.	CHARTER 3"
Manguera superior Recta, Motor a Tubo	CHARTER 2 1/4"

Cummins N14 Diesel

Banda Ventilador C/V-Banda; C/46 1/4" Banda C.E.	TR24457
Banda Ventilador C/V-Banda; C/40 5/8" Banda C.E.; Banda Opcional	TR28400
Banda Ventilador C/V-Banda; C/49 7/8" Banda C.E.; Banda Opcional	TR28492
Banda Ventilador C/V-Banda; C/50 5/8" Banda C.E.; Banda Opcional	TR28501
Banda B.A. C/Eccentric Adjmt.	TR24438
Banda Ventilador C/V-Banda de trans. acanalada; C/43" Banda C.E.	K080427
Banda Ventilador C/V-Banda de trans. acanalada; C/47" Banda C.E.	K080465
Banda Ventilador C/V-Banda de trans. acanalada; C/42" Banda C.E.	K080415
Banda Ventilador C/V-Banda; C/50 5/8" Banda C.E.; Banda Recomendada	2/TR28501PB
Banda Ventilador C/V-Banda; C/40 5/8" Banda C.E.; Banda Recomendada	2/TR28400PB
Banda Ventilador C/V-Banda; C/49 7/8" Banda C.E.; Banda Recomendada	2/TR28492PB
Banda Alt. -	9470
Banda A.A. C/43 1/2" Banda C.E.	9430
Banda A.A. C/40 1/2" Banda C.E.	9400
Banda A.A. C/41" Banda C.E.	9405
Banda B.A. C/Enfriador de flujo; C/V-Banda	6596
Banda A.A. C/40" Banda C.E.	9395
Banda B.A. C/4-Banda acanalada; C/43 1/2" Banda C.E.	K040430
Banda B.A. C/6-Banda acanalada	K060435
Banda B.A. C/4-Banda acanalada; C/45" Banda C.E.	K040445
Manguera de radiador Inferior - Tubo a Rad. -	SIH300363C
Manguera de radiador Superior - Tubo a Rad. -	SIH300363C
Manguera de radiador Inferior - Mot. a Tubo -	SIH250363C
Manguera de paso De paso -	CHARTER 1 1/2"
Manguera Calefacción & Connectors Calefacción -	30T 5/8"
Manguera de radiador Superior - Mot. a Tubo	24436
Termostato 160° -	33576
Termostato 170° -	33577
Termostato 180° -	33578
Termostato 190° -	33579

Detroit Diesel 6-Cyl. 11.1 L Diesel

Banda Alt. & A.A. Banda Recomendada	2/9520PB
Banda Alt. & A.A. Banda Opcional	9525
Banda Ventilador -	9550
Manguera de radiador Superior -	SIH250363C
Manguera de radiador Inferior -	SIH250363C
Manguera Calefacción & Connectors Calefacción -	30T 5/8"
Manguera de paso De paso -	CHARTER 1 3/4"
Termostato 190° -	33599

Detroit Diesel 6-Cyl. 12.7 L Diesel

Banda Alt. & A.A. Banda Recomendada	2/9520PB
Banda Alt. & A.A. Banda Opcional	9525
Banda Ventilador -	9550
Manguera de radiador Inferior -	SIH250363C
Manguera de radiador Superior -	SIH250363C
Manguera de paso De paso -	CHARTER 1 3/4"
Manguera Calefacción & Connectors Calefacción -	30T 5/8"
Termostato 190° -	33599

DETROIT DIESEL SERIE 60

Banda Platinum Quality, Vent.	PQ17550
Banda Platinum Quality, Alt., A.A.	PQ17530
Banda PowerBand, Alt., A.A.	2/9520PB
Manguera superior Recta	CHARTER 2 1/2"
Manguera inferior Recta	CHARTER 2 1/2"
Manguera de calefacción y conexiones Mang. de Calefacción, C/D.I. 5/8"	35B 5/8"
Manguera de paso Mang. de Paso, Recta	CHARTER 1 3/4"

DETROIT DIESEL SERIE 60 11.1L, 12.

Banda Platinum Quality, B.A.	PQ17530
Banda Platinum Quality, Vent.	PQ17550

1992

Caterpillar 3176 Diesel			
Termostato 170° -	33577	Banda Alt. -	9470
Termostato 160° -	33576	Banda A.A. C/41" Banda C.E.	9405
Termostato 180° -	33578	Banda B.A. C/Enfriador de flujo; C/V-Banda	6596
Termostato 190° -	33579	Banda A.A. C/43 1/2" Banda C.E.	9430
Caterpillar 3406 Diesel		Banda B.A. C/6-Banda acanalada	K060435
Banda Ventilador -	TR22588	Banda B.A. C/4-Banda acanalada; C/45" Banda C.E.	K040445
Banda Alt. & A.A. Banda Recomendada	2/9540PB	Banda B.A. C/4-Banda acanalada; C/43 1/2" Banda C.E.	K040430
Banda Alt. & A.A. Banda Opcional	9540	Manguera de radiador Superior - Tubo a Rad. -	SIH300363C
Manguera de radiador Inferior -	SIH300363C	Manguera de radiador Inferior - Tubo a Rad. -	SIH300363C
Manguera de radiador Superior -	SIH250363C	Manguera de radiador Inferior - Mot. a Tubo -	SIH250363C
Manguera de paso De paso -	CHARTER 1"	Manguera Calefacción & Connectors Calefacción -	30T 5/8"
Manguera Calefacción & Connectors Calefacción -	30T 5/8"	Manguera de paso De paso -	CHARTER 1 1/2"
Termostato 160° -	33576	Manguera de radiador Superior - Mot. a Tubo	24436
Termostato 170° -	33577	Termostato 170° -	33577
Termostato 190° -	33579	Termostato 160° -	33576
Termostato 180° -	33578	Termostato 190° -	33579
Cummins C Series 8.3 L Diesel		Termostato 180° -	33578
Banda B.A. & Alt. C/83" Banda C.E.	K080825	Detroit Diesel 6-Cyl. 11.1 L Diesel	
Banda Ventilador & Alt. -	K080685	Banda Alt. & A.A. Banda Recomendada	2/9520PB
Banda B.A. & Alt. C/59 1/2" Banda C.E.	K080590	Banda Alt. & A.A. Banda Opcional	9525
Banda B.A. & Alt. C/56 1/2" Banda C.E.	K080560	Banda Ventilador -	9550
Banda A.A. -	9485	Manguera de radiador Superior -	SIH250363C
Manguera de radiador Superior - Tubo a Rad. -	SIH200363C	Manguera de radiador Inferior -	SIH250363C
Manguera de radiador Inferior - Tubo a Rad. -	2T200	Manguera de paso De paso -	CHARTER 1 3/4"
Manguera Calefacción & Connectors Calefacción -	30T 5/8"	Manguera Calefacción & Connectors Calefacción -	30T 5/8"
Manguera de radiador Superior - Mot. a Tubo	20532	Termostato 190° -	33599
Manguera de radiador Inferior - Mot. a Tubo	21901	Detroit Diesel 6-Cyl. 12.7 L Diesel	
Manguera de radiador Inferior - Tubo a Rad.	21378	Banda Alt. & A.A. Banda Recomendada	2/9520PB
Termostato 180° C/Doble Termostatos	33966	Banda Alt. & A.A. Banda Opcional	9525
Termostato 181° C/U solo Termostato	33959	Banda Ventilador -	9550
Cummins L10 Diesel		Manguera de radiador Inferior -	SIH250363C
Termostato 170° S/ Bajo Flujo de enfriamiento	33577	Manguera de radiador Superior -	SIH250363C
Termostato 160° S/ Bajo Flujo de enfriamiento	33576	Manguera de paso De paso -	CHARTER 1 3/4"
Termostato 190° S/ Bajo Flujo de enfriamiento	33579	Manguera Calefacción & Connectors Calefacción -	30T 5/8"
Termostato 180° S/ Bajo Flujo de enfriamiento	33578	Termostato 190° -	33599
Termostato 175° C/Bajo Flujo de enfriamiento	33960	DETROIT DIESEL SERIE 60	
CUMMINS N14		Banda Platinum Quality, Vent.	PQ17550
Banda V, Vent., C/Banda de 46 1/4"	TR24457	Banda Platinum Quality, Alt., A.A.	PQ17530
Banda Platinum Quality, Vent., C/Banda de 49 7/8"	PQ28492	Banda PowerBand, Alt., A.A.	2/9520PB
Banda Platinum Quality, A.A. C/Banda de 40 1/2"	PQ17400	Manguera superior Recta	CHARTER 2 1/2"
Banda Platinum Quality, Vent., C/Banda de 50 5/8"	PQ28501	Manguera de paso Mang. de Paso, Recta	CHARTER 1 3/4"
Banda Platinum Quality, Alt.	PQ17470	Manguera de calefacción y conexiones Mang. de Calefacción, C/D.I. 5/8"	35B 5/8"
Banda Platinum Quality, A.A. C/Banda de 43 1/2"	PQ17430	Manguera inferior Recta	CHARTER 2 1/2"
Banda Platinum Quality, B.A., C/Ajuste Eccentric	PQ24434	DETROIT DIESEL SERIE 60 11.1L, 12.	
Banda Platinum Quality, Vent., C/Banda de 40 5/8"	PQ28400	Banda Platinum Quality, B.A.	PQ17530
Banda Micro-V, Vent., C/Banda de C.E. de 47"	K080465	Banda Platinum Quality, Vent.	PQ17550
Banda Micro-V, Vent., C/Banda de C.E. de 43"	K080427	1991	
Banda Micro-V, Vent., C/Banda de C.E. de 42"	K080415	Caterpillar 3176 Diesel	
Banda PowerBand, Vent., C/Banda de 50 5/8"	2/TR28501PB	Termostato 160° -	33576
Banda PowerBand, Vent., C/Banda de 49 7/8"	2/TR28492PB	Termostato 170° -	33577
Banda PowerBand, Vent., C/Banda de 40 5/8"	2/TR28400PB	Termostato 190° -	33579
Banda V, A.A. C/Banda de 41"	8405 GS	Termostato 180° -	33578
Banda V, A.A. C/Banda de 40"	8400 GS	Caterpillar 3306 Diesel	
Banda V B.A. C/Flujo Abierto	6596	Termostato 175° -	33549
Banda Micro-V, B.A. C/Banda de 6 costillas	K060435	Caterpillar 3406 Diesel	
Banda Micro-V, B.A. C/Banda de 4 Costillas y C.E. de 43 1/2"	K040430	Banda Ventilador C/59 1/2" Banda C.E.	TR22607
Banda Micro-V, B.A. C/Banda de 4 Costillas y C.E. de 45"	K040445	Banda Ventilador Early; C/61" Banda C.E.	TR22588
Manguera de paso Mang. de Paso, Recta	CHARTER 1 1/2"	Banda Alt. & A.A. Early; C/57 1/2" Banda C.E.; Banda Recomendada	2/9570PB
Manguera de calefacción y conexiones Mang. de Calefacción, C/D.I. 5/8"	35B 5/8"	Banda Alt. & A.A. C/54 1/2" Banda C.E.; Banda Recomendada	2/9540PB
Manguera inferior Recta, Motor a Tubo	CHARTER 2 1/2"	Banda Alt. & A.A. C/54 1/2" Banda C.E.; Banda Opcional	9540
Manguera inferior Recta, C/Enfriador de Flujo	CHARTER 1 1/4"	Banda Alt. & A.A. Early; C/57 1/2" Banda C.E.; Banda Opcional	9570
Manguera superior Recta, Motor a Tubo	CHARTER 2 1/4"	Manguera de radiador Inferior -	SIH300363C
Manguera superior Recta, Tubo a Rad.	CHARTER 3"	Manguera de radiador Superior -	SIH250363C
Manguera inferior Recta, Tubo a Rad.	CHARTER 3"	Manguera Calefacción & Connectors Calefacción -	30T 5/8"
Cummins N14 Diesel		Manguera de paso De paso -	CHARTER 1"
Banda Ventilador C/V-Banda; C/46 1/4" Banda C.E.	TR24457	Termostato 160° -	33576
Banda B.A. C/Eccentric Adjmt.	TR24438	Termostato 170° -	33577
Banda Ventilador C/V-Banda; C/50 5/8" Banda C.E.; Banda Opcional	TR28501	Termostato 180° -	33578
Banda Ventilador C/V-Banda; C/40 5/8" Banda C.E.; Banda Opcional	TR28400	Termostato 190° -	33579
Banda Ventilador C/V-Banda; C/49 7/8" Banda C.E.; Banda Opcional	TR28492	Cummins 6-Cyl. 14.0 L Diesel	
Banda Ventilador C/V-Banda de trans. acanalada; C/42" Banda C.E.	K080415	Banda B.A. C/Eccentric Adjmt.	TR24438
Banda Ventilador C/V-Banda de trans. acanalada; C/47" Banda C.E.	K080465	Banda Ventilador C/V-Banda; C/49 7/8" Banda C.E.; Banda Opcional	TR28492
Banda Ventilador C/V-Banda de trans. acanalada; C/43" Banda C.E.	K080427	Banda Ventilador C/V-Banda; C/46 1/4" Banda C.E.	TR24457
Banda Ventilador C/V-Banda; C/40 5/8" Banda C.E.; Banda Recomendada	2/TR28400PB	Banda Ventilador C/V-Banda; C/40 5/8" Banda C.E.; Banda Opcional	TR28400
Banda Ventilador C/V-Banda; C/49 7/8" Banda C.E.; Banda Recomendada	2/TR28492PB	Banda Ventilador C/V-Banda de trans. acanalada; C/47" Banda C.E.	TR28501
Banda Ventilador C/V-Banda; C/50 5/8" Banda C.E.; Banda Recomendada	2/TR28501PB	Banda Ventilador C/V-Banda de trans. acanalada; C/43" Banda C.E.	K080465
Banda A.A. C/40" Banda C.E.	9395	Banda Ventilador C/V-Banda de trans. acanalada; C/42" Banda C.E.	K080427
Banda A.A. C/40 1/2" Banda C.E.	9400	Banda Ventilador C/V-Banda; C/49 7/8" Banda C.E.; Banda Recomendada	2/TR28492PB

Banda Ventilador C/V-Banda; C/50 5/8" Banda C.E.; Banda Recomendada	2/TR28501PB	Banda Tri-Power, Vent. Fan Clutch	BX56
Banda Ventilador C/V-Banda; C/40 5/8" Banda C.E.; Banda Recomendada	2/TR28400PB	1991	
Banda A.A. C/41" Banda C.E.	9405	CATERPILLAR 3406 DIESEL	
Banda B.A. C/Enfriador de flujo; C/V-Banda	6596	Banda Platinum Quality, Alt.	PQ17540
Banda A.A. C/40 1/2" Banda C.E.	9400	Banda Tri-Power, Vent.	BX56
Banda A.A. C/43 1/2" Banda C.E.	9430	Banda V, Alt.	8573 GS
Banda Alt. -	9470	1990	
Banda A.A. C/40" Banda C.E.	9395	CATERPILLAR 3406 DIESEL	
Banda B.A. C/4-Banda acanalada; C/45" Banda C.E.	K040445	Banda V, Alt. C/AA	8573 GS
Banda B.A. C/4-Banda acanalada; C/43 1/2" Banda C.E.	K040430	Banda Tri-Power, Vent.	BX58
Banda B.A. C/6-Banda acanalada	K060435	K130	
Manguera de radiador Inferior - Tubo a Rad. -	SIH300363C	1993	
Manguera de radiador Superior - Tubo a Rad. -	SIH300363C	Cummins C Series 8.3 L Diesel	
Manguera de radiador Inferior - Mot. a Tubo -	SIH250363C	Termostato 181° C/Un solo Termostato	33959
Manguera Calefacción & Connectors Calefacción -	30T 5/8"	Termostato 180° C/Doble Termostatos	33966
Manguera de paso De paso -	CHARTER 1 1/2"	1992	
Manguera de radiador Superior - Mot. a Tubo	24436	Cummins C Series 8.3 L Diesel	
Termostato 180° -	33961	Termostato 180° C/Doble Termostatos	33966
Termostato 160° -	33962	Termostato 181° C/Un solo Termostato	33959
Cummins L10 Diesel		1991	
Termostato 170° S/ Bajo Flujo de enfriamiento	33577	Cummins C Series 8.3 L Diesel	
Termostato 160° S/ Bajo Flujo de enfriamiento	33576	Termostato 181° C/Un solo Termostato	33966
Termostato 180° S/ Bajo Flujo de enfriamiento	33578	1991	
Termostato 190° S/ Bajo Flujo de enfriamiento	33579	Cummins C Series 8.3 L Diesel	
Termostato 175° C/Bajo Flujo de enfriamiento	33960	Termostato 181° C/Un solo Termostato	33959
Detroit Diesel 6-Cyl. 11.1 L Diesel		Termostato 180° C/Doble Termostatos	33966
Banda Alt. & A.A. Banda Recomendada	2/9520PB	K150	
Banda Alt. & A.A. Banda Opcional	9525	1993	
Banda Ventilador -	9550	Cummins C Series 8.3 L Diesel	
Manguera de radiador Superior -	SIH250363C	Termostato 181° C/Un solo Termostato	33959
Manguera de radiador Inferior -	SIH250363C	Termostato 180° C/Doble Termostatos	33966
Manguera de paso De paso -	CHARTER 1 3/4"	1992	
Manguera Calefacción & Connectors Calefacción -	30T 5/8"	Cummins C Series 8.3 L Diesel	
Termostato 190° -	33599	Termostato 180° C/Doble Termostatos	33966
Detroit Diesel 6-Cyl. 12.7 L Diesel		Termostato 181° C/Un solo Termostato	33959
Banda Alt. & A.A. Banda Recomendada	2/9520PB	1991	
Banda Alt. & A.A. Banda Opcional	9525	Cummins C Series 8.3 L Diesel	
Banda Ventilador -	9550	Termostato 181° C/Un solo Termostato	33959
Manguera de radiador Superior -	SIH250363C	Termostato 180° C/Doble Termostatos	33966
Manguera de radiador Inferior -	SIH250363C	K220	
Manguera Calefacción & Connectors Calefacción -	30T 5/8"	1993	
Manguera de paso De paso -	CHARTER 1 3/4"	Cummins C Series 8.3 L Diesel	
Termostato 190° -	33599	Termostato 180° C/Doble Termostatos	33966
DETROIT DIESEL SERIE 60		Termostato 181° C/Un solo Termostato	33959
Banda Platinum Quality, Vent.	PQ17550	1992	
Banda Platinum Quality, Alt., A.A.	PQ17530	Cummins C Series 8.3 L Diesel	
Banda PowerBand, Alt., A.A.	2/9520PB	Termostato 180° C/Doble Termostatos	33966
Manguera inferior Recta	CHARTER 2 1/2"	Termostato 181° C/Un solo Termostato	33959
Manguera de calefacción y conexiones Mang. de Calefacción, C/D.I. 5/8"	35B 5/8"	1992	
Manguera superior Recta	CHARTER 2 1/2"	Cummins C Series 8.3 L Diesel	
Manguera de paso Mang. de Paso, Recta	CHARTER 1 3/4"	Termostato 180° C/Doble Termostatos	33966
DETROIT DIESEL SERIE 60 11.1L, 12.		Termostato 181° C/Un solo Termostato	33959
Banda Platinum Quality, B.A.	PQ17530	1991	
Banda Platinum Quality, Vent.	PQ17550	Cummins C Series 8.3 L Diesel	
1990		Termostato 180° C/Doble Termostatos	33966
CATERPILLAR 3406 DIESEL		Termostato 181° C/Un solo Termostato	33959
Banda V, Vent.	TR22607	K300	
Banda PowerBand, Alt., A.A.	2/9570PB	2001	
Banda V Alt., A.A.	9570	Cummins ISB Diesel	
Manguera superior Recta	CHARTER 2 1/2"	Banda Ventilador, B.A. & Alt. -	K080675
Manguera de paso Mang. de Paso, Recta	CHARTER 1"	Banda Ventilador & A.A. -	9480
Manguera de calefacción y conexiones Mang. de Calefacción, C/D.I. 5/8"	35B 5/8"	Termostato 180° -	33956
Manguera inferior Recta	CHARTER 3"	Termostato 190° -	33915
DETROIT DIESEL SERIE 60		2000	
Manguera inferior Recta	CHARTER 2 1/2"	Cummins ISB Diesel	
Manguera de paso Mang. de Paso, Recta	CHARTER 1 3/4"	Banda Ventilador, B.A. & Alt. -	K080675
Manguera superior Recta	CHARTER 2 1/2"	Banda Ventilador & A.A. -	9480
Manguera de calefacción y conexiones Mang. de Calefacción, C/D.I. 5/8"	35B 5/8"	Termostato 180° -	33956
K100 TILT		Termostato 190° -	33915
1991		Cummins ISC Diesel	
DETROIT DIESEL SERIE 60		Termostato 181° C/Un solo Termostato	33959
Banda Platinum Quality, Alt.	PQ17520	Termostato 180° C/Doble Termostatos	33966
Banda Platinum Quality, Vent.	PQ17550	1990	
K100E		Cummins ISB Diesel	
1993		Termostato 190° C/24-Válvulas Motor	33915
CATERPILLAR 3406 DIESEL		Termostato 180° C/24-Válvulas Motor	33956
Banda Platinum Quality, Alt., A.A.	PQ17540	Cummins ISC Diesel	
		Termostato 180° C/Doble Termostatos	33966

Termostato 181° C/Un solo Termostato	33959	Termostato 170° -	33577
1997		Termostato 180° -	33578
Cummins B Series 5.9 L Diesel		Termostato 190° -	33579
Termostato 180° -	33888	Caterpillar C15 Diesel	
Cummins C Series 8.3 L Diesel		Banda Ventilador & Alt. -	K080939
Banda B.A. & Alt. C/59 1/2" Banda C.E.	K080590	Banda Ventilador a A.A. -	K060637
Banda B.A. & Alt. C/58" Banda C.E.	K080575	Manguera de radiador Superior - Mot. a Tubo -	SIH250363C
Banda A.A. -	9390	Manguera de radiador Inferior - Rad. a Tubo -	SIH250363C
Termostato 180° C/Doble Termostatos	33966	Manguera de radiador Inferior - Mot. a Tubo -	SIH300363C
Termostato 181° C/Un solo Termostato	33959	Tensor - Ventilador a A.A. -	38511
1996		Tensor - Ventilador & Alt. -	38569
Cummins B Series 5.9 L Diesel		Polea guía - ranurada -	36093
Banda Ventilador, B.A. & Alt. -	K080675	Polea guía - Lisa -	36091
Banda Ventilador & A.A. -	9480	Polea Tensora - Ventilador a A.A. -	36091
Termostato 180° -	33888	Termostato 170° -	33577
Cummins C Series 8.3 L Diesel		Termostato 160° -	33576
Banda B.A. & Alt. C/58" Banda C.E.	K080575	Termostato 190° -	33579
Banda B.A. & Alt. C/59 1/2" Banda C.E.	K080590	Termostato 180° -	33578
Banda A.A. -	9390	2006	
Termostato 180° C/Doble Termostatos	33966	Caterpillar C13 Diesel	
Termostato 181° C/Un solo Termostato	33959	Termostato 160° -	33576
1995		Termostato 170° -	33577
Cummins B Series 5.9 L Diesel		Termostato 190° -	33579
Banda Ventilador, B.A. & Alt. -	K080675	Termostato 180° -	33578
Banda Ventilador & A.A. -	9480	Caterpillar C15 Diesel	
Termostato 180° -	33888	Banda Ventilador & Alt. -	K080939
Cummins C Series 8.3 L Diesel		Banda Ventilador a A.A. -	K060637
Bandas de transmisión - Serpentin S/ A.A.	K081020	Manguera de radiador Superior - Tubo a Rad. S/ Purificador de aire	SIH250363C
Banda B.A. & Alt. C/59 1/2" Banda C.E.	K080590	Manguera de radiador Superior - Mot. a Tubo -	SIH250363C
Banda B.A. & Alt. C/58" Banda C.E.	K080575	Manguera de radiador Inferior - Mot. a Tubo -	SIH300363C
Banda A.A. -	9390	Manguera de radiador Inferior - Rad. a Tubo C/Purificador de aire	SIH250363C
Manguera de radiador Inferior - Tubo a Rad. -	26532	Manguera de radiador Inferior - Tubo a Rad. S/ Purificador de aire	SIH300363C
Manguera de radiador Superior - Tubo a Rad.	20970	Tensor - Ventilador a A.A. -	38511
Manguera de radiador Inferior - Mot. a Tubo	21901	Tensor - Ventilador & Alt. -	38569
Termostato 180° C/Doble Termostatos	33966	Polea guía - ranurada -	36093
Termostato 181° C/Un solo Termostato	33959	Polea Tensora - Ventilador a A.A. -	36091
1994		Polea guía - Lisa -	36091
Cummins B Series 5.9 L Diesel		Termostato 170° -	33577
Termostato 180° -	33888	Termostato 160° -	33576
Cummins C Series 8.3 L Diesel		Termostato 180° -	33578
Banda B.A. & Alt. C/59 1/2" Banda C.E.	K080590	Termostato 190° -	33579
Banda B.A. & Alt. C/58" Banda C.E.	K080575	Cummins ISX Diesel	
Banda A.A. -	9390	Banda Ventilador, Alt. & Toma Fuerza -	K120864
Manguera de radiador Inferior - Tubo a Rad. -	SIH200363C	Banda Toma Fuerza & A.A. -	K060637
Manguera de radiador Superior - Tubo a Rad. -	SIH200363C	Manguera de radiador Superior - Mot. a Tubo -	SIH250363C
Manguera de radiador Superior - Mot. a Tubo	24436	Manguera de radiador Inferior - Tubo a Rad. -	SIH250363C
Termostato 181° C/Un solo Termostato	33959	Manguera de radiador Superior - Tubo a Rad. -	25T160 GS
Termostato 180° C/Doble Termostatos	33966	Manguera de radiador Inferior - Mot. a Tubo	21591
1993		Tensor - Ventilador & Alt. -	38587
Cummins B Series 5.9 L Diesel		2005	
Termostato 180° -	33758	Caterpillar C13 Diesel	
Cummins C Series 8.3 L Diesel		Termostato 170° -	33577
Banda B.A. & Alt. C/58" Banda C.E.	K080575	Termostato 160° -	33576
Banda B.A. & Alt. C/59 1/2" Banda C.E.	K080590	Termostato 190° -	33579
Banda A.A. -	9390	Termostato 180° -	33578
Manguera de radiador Superior - Tubo a Rad. -	SIH200363C	Caterpillar C15 Diesel	
Manguera de radiador Inferior - Tubo a Rad. -	SIH200363C	Banda Ventilador & Alt. -	K080939
Manguera de radiador Superior - Mot. a Tubo	24436	Banda Ventilador a A.A. -	K060637
Termostato 181° C/Un solo Termostato	33959	Manguera de radiador Inferior - Mot. a Tubo -	SIH300363C
Termostato 180° C/Doble Termostatos	33966	Manguera de radiador Inferior - Tubo a Rad. S/ Purificador de aire	SIH300363C
T2000		Manguera de radiador Inferior - Rad. a Tubo C/Purificador de aire	SIH250363C
2008		Manguera de radiador Superior - Tubo a Rad. S/ Purificador de aire	SIH250363C
Caterpillar C13 Diesel		Manguera de radiador Superior - Mot. a Tubo -	SIH250363C
Termostato 160° -	33576	Tensor - Ventilador a A.A. -	38511
Termostato 170° -	33577	Tensor - Ventilador & Alt. -	38569
Termostato 180° -	33578	Polea Tensora - Ventilador a A.A. -	36091
Termostato 190° -	33579	Polea guía - Lisa -	36091
Caterpillar C15 Diesel		Polea guía - ranurada -	36093
Termostato 160° -	33576	Termostato 170° -	33577
Termostato 170° -	33577	Termostato 160° -	33576
Termostato 180° -	33578	Termostato 180° -	33578
Termostato 190° -	33579	Termostato 190° -	33579
2007		Cummins ISX Diesel	
Caterpillar C13 Diesel		Banda Ventilador, Alt. & Toma Fuerza -	K120864
Termostato 160° -	33576	Banda Toma Fuerza & A.A. -	K060637
		Manguera de radiador Superior - Mot. a Tubo -	SIH250363C
		Manguera de radiador Inferior - Tubo a Rad. -	SIH250363C
		Manguera de radiador Superior - Tubo a Rad. -	25T160 GS

Manguera de radiador Inferior - Mot. a Tubo	21591	Termostato 160° -	33576
Tensor - Ventilador & Alt. -	38587	Termostato 170° -	33577
		Termostato 190° -	33579
		Termostato 180° -	33578
2004		2002	
Caterpillar C12 Diesel		Caterpillar C12 Diesel	
Termostato 170° -	33577	Termostato 170° -	33577
Termostato 160° -	33576	Termostato 160° -	33576
Termostato 180° -	33578	Termostato 190° -	33579
Termostato 190° -	33579	Termostato 180° -	33578
Caterpillar C15 Diesel		Caterpillar C15 Diesel	
Banda Ventilador S/ Purificador de aire; Banda Opcional	TR22570	Banda Ventilador Banda Opcional	TR22570
Banda Ventilador & Alt. C/Purificador de aire	K080939	Banda Ventilador Banda Recomendada	2/TR22570PB
Banda Ventilador a A.A. C/Purificador de aire	K060637	Banda Ventilador a Alt. & A.A. -	9650
Banda Ventilador S/ Purificador de aire; Banda Recomendada	2/TR22570PB	Manguera de radiador Inferior - Tubo a Rad. -	SIH250363C
Banda Ventilador a Alt. & A.A. S/ Purificador de aire	9650	Manguera de radiador Superior - Mot. a Tubo -	SIH250363C
Manguera de radiador Superior - Tubo a Rad. S/ Purificador de aire	SIH250363C	Manguera de radiador Inferior - Mot. a Tubo -	SIH300363C
Manguera de radiador Superior - Mot. a Tubo -	SIH250363C	Manguera de radiador Superior - Tubo a Rad.	21115
Manguera de radiador Inferior - Rad. a Tubo C/Purificador de aire	SIH250363C	Termostato 160° -	33576
Manguera de radiador Inferior - Mot. a Tubo -	SIH300363C	Termostato 170° -	33577
Manguera de radiador Inferior - Tubo a Rad. S/ Purificador de aire	SIH300363C	Termostato 180° -	33578
Tensor - Ventilador a A.A. -	38511	Termostato 190° -	33579
Tensor - Ventilador & Alt. -	38569	Caterpillar C16 Diesel	
Polea guía - Lisa -	36091	Banda Ventilador Banda Opcional	TR22570
Polea guía - ranurada -	36093	Banda Ventilador Banda Recomendada	2/TR22570PB
Polea Tensora - Ventilador a A.A. -	36091	Banda Ventilador a Alt. & A.A. -	9650
Termostato 170° -	33577	Manguera de radiador Inferior - Tubo a Rad. -	SIH250363C
Termostato 160° -	33576	Manguera de radiador Superior - Mot. a Tubo -	SIH250363C
Termostato 180° -	33578	Manguera de radiador Inferior - Mot. a Tubo -	SIH300363C
Termostato 190° -	33579	Manguera de radiador Superior - Tubo a Rad.	21115
Cummins ISX Diesel		Termostato 160° -	33576
Banda Ventilador, Alt. & Toma Fuerza -	K120864	Termostato 170° -	33577
Banda Toma Fuerza & A.A. -	K060637	Termostato 190° -	33579
Manguera de radiador Superior - Mot. a Tubo -	SIH250363C	Termostato 180° -	33578
Manguera de radiador Inferior - Tubo a Rad. -	SIH250363C	Cummins ISX Diesel	
Manguera de radiador Superior - Tubo a Rad. -	25T160 GS	Banda Ventilador -	K100675
Manguera de radiador Inferior - Mot. a Tubo	21591	Banda B.A., Alt. & A.A. -	K060685
Tensor - Ventilador & Alt. -	38587	Manguera de radiador Inferior - Mot. a Tubo -	SIH250363C
		Manguera de radiador Inferior - Tubo a Rad. -	SIH250363C
		Manguera de radiador Superior - Mot. a Tubo -	SIH250363C
		Manguera de radiador Superior - Tubo a Rad. -	26532
		Tensor - Ventilador -	38535
		Tensor - Toma Fuerza, Alt. & A.A. -	38532
		Polea Tensora - Toma Fuerza, Alt. & A.A. -	36095
		Polea Tensora - Ventilador -	36092
		Cummins N14 Diesel	
		Termostato 170° -	33577
		Termostato 160° -	33576
		Termostato 190° -	33579
		Termostato 180° -	33578
		2001	
		Caterpillar C12 Diesel	
		Termostato 170° -	33577
		Termostato 160° -	33576
		Termostato 190° -	33579
		Termostato 180° -	33578
		Caterpillar C15 Diesel	
		Banda Ventilador Banda Opcional	TR22570
		Banda Ventilador Banda Recomendada	2/TR22570PB
		Banda Ventilador, Alt. & A.A. -	9650
		Manguera de radiador Superior - Tubo a Rad. -	CHARTER 2 1/2"
		Manguera de radiador Superior - Mot. a Rad. -	CHARTER 2 1/2"
		Manguera de radiador Inferior - Tubo a Rad. -	CHARTER 2 1/2"
		Manguera de radiador Inferior - Mot. a Tubo -	CHARTER 2 1/2"
		Termostato 170° -	33577
		Termostato 160° -	33576
		Termostato 180° -	33578
		Termostato 190° -	33579
		Caterpillar C16 Diesel	
		Banda Ventilador Banda Opcional	TR22570
		Banda Ventilador Banda Recomendada	2/TR22570PB
		Banda Ventilador, Alt. & A.A. -	9650
		Manguera de radiador Superior - Mot. a Rad. -	CHARTER 2 1/2"
		Manguera de radiador Superior - Tubo a Rad. -	CHARTER 2 1/2"
		Manguera de radiador Inferior - Mot. a Tubo -	CHARTER 2 1/2"
		Manguera de radiador Inferior - Tubo a Rad. -	CHARTER 2 1/2"
		Termostato 160° -	33576
		Termostato 170° -	33577
		Termostato 180° -	33578
		Termostato 190° -	33579
		Caterpillar C15 Diesel	
		Banda Ventilador Banda Opcional	TR22570
		Banda Ventilador Banda Recomendada	2/TR22570PB
		Banda Ventilador, Alt. & A.A. -	9650
		Manguera de radiador Superior - Mot. a Rad. -	CHARTER 2 1/2"
		Manguera de radiador Superior - Tubo a Rad. -	CHARTER 2 1/2"
		Manguera de radiador Inferior - Mot. a Tubo -	CHARTER 2 1/2"
		Manguera de radiador Inferior - Tubo a Rad. -	CHARTER 2 1/2"
		Termostato 160° -	33576
		Termostato 170° -	33577
		Cummins N14 Diesel	
		Banda Ventilador -	K100675
		Banda B.A., Alt. & A.A. -	K060685
		Manguera de radiador Inferior - Mot. a Tubo -	SIH250363C
		Manguera de radiador Inferior - Tubo a Rad. -	SIH250363C
		Manguera de radiador Superior - Mot. a Tubo -	SIH250363C
		Manguera de radiador Superior - Tubo a Rad. -	26532
		Tensor - Toma Fuerza, Alt. & A.A. -	38532
		Tensor - Ventilador -	38535
		Polea Tensora - Toma Fuerza, Alt. & A.A. -	36095
		Polea Tensora - Ventilador -	36092

Termostato 180° -	33578	Manguera inferior Recta, Motor a Tubo	CHARTER 2 1/2"
Termostato 190° -	33579	Manguera superior Recta, Motor a Tubo	CHARTER 2 1/2"
Cummins ISX Diesel		Manguera superior Flexible, Vulco-Flex; Tubo a Rad.	26529
Banda Ventilador -	K100675	Cummins N14 Diesel	
Banda B.A., Alt. & A.A. -	K060685	Banda Toma Fuerza & Ventilador Banda Opcional	TR28412
Banda Toma Fuerza, Alt. & A.A. -	K060685	Banda Toma Fuerza & Ventilador Banda Recomendada	2/TR28411PB
Manguera de radiador Superior - Mot. a Tubo -	SIH250363C	Banda Toma Fuerza & A.A. -	9420
Manguera de radiador Inferior - Mot. a Tubo -	SIH250363C	Banda Toma Fuerza & B.A. -	K060425
Manguera de radiador Inferior - Tubo a Rad. -	SIH250363C	Manguera de radiador Inferior - Mot. a Tubo -	SIH250363C
Manguera de radiador Superior - Tubo a Rad. -	26532	Manguera de radiador Inferior - Tubo a Rad. -	SIH250363C
Tensor - Ventilador -	38535	Manguera de radiador Superior - Mot. a Tubo -	SIH250363C
Tensor - Toma Fuerza, Alt. & A.A. -	38532	Manguera de radiador Superior - Tubo a Rad. -	25T140 GS
Polea Tensora - Toma Fuerza, Alt. & A.A. -	36095	Termostato 160° -	33576
Polea Tensora - Ventilador -	36092	Termostato 170° -	33577
Cummins N14 Diesel		Termostato 180° -	33578
Termostato 160° -	33576	Termostato 190° -	33579
Termostato 170° -	33577	Detroit Diesel 6-Cyl. 11.1 L Diesel	
Termostato 180° -	33578	Banda Toma Fuerza, Alt. & A.A. C/V-Banda de trans. acanalada	K080580
Termostato 190° -	33579	Banda Ventilador C/47 3/4" Banda C.E.; Banda Recomendada	3/9470PB
2000		Banda Toma Fuerza, Alt. & A.A. C/V-Banda	9495
Caterpillar 3406 Diesel		Banda Ventilador C/47 3/4" Banda C.E.; Banda Opcional	9470
Banda Ventilador Banda Opcional	TR22570	Manguera de radiador Inferior - Tubo a Rad. -	SIH250363C
Banda Ventilador Banda Recomendada	2/TR22570PB	Manguera de radiador Inferior - Mot. a Tubo -	SIH250363C
Banda Ventilador, Alt. & A.A. -	9650	Manguera de radiador Superior - Mot. a Tubo -	SIH250363C
Manguera de radiador Superior - Mot. a Tubo -	SIH250363C	Manguera de radiador Superior - Tubo a Rad. -	25T140 GS
Manguera de radiador Inferior - Tubo a Rad. -	SIH250363C	Polea Tensora - Toma Fuerza, Alt. & A.A. -	38075
Manguera de radiador Superior - Tubo a Rad. -	21891	Tensor - Toma Fuerza, Alt. & A.A. -	38501
Manguera de radiador Inferior - Mot. a Tubo	24452	Termostato 190° -	33599
Termostato 170° -	33577	Detroit Diesel 6-Cyl. 12.7 L Diesel	
Termostato 160° -	33576	Banda Toma Fuerza, Alt. & A.A. C/V-Banda de trans. acanalada	K080580
Termostato 180° -	33578	Banda Ventilador C/47 3/4" Banda C.E.; Banda Recomendada	3/9470PB
Termostato 190° -	33579	Banda Toma Fuerza, Alt. & A.A. C/V-Banda	9495
Caterpillar C12 Diesel		Banda Ventilador C/47 3/4" Banda C.E.; Banda Opcional	9470
Termostato 160° -	33576	Manguera de radiador Inferior - Mot. a Tubo -	SIH250363C
Termostato 170° -	33577	Manguera de radiador Superior - Mot. a Tubo -	SIH250363C
Termostato 180° -	33578	Manguera de radiador Inferior - Tubo a Rad. -	SIH250363C
Termostato 190° -	33579	Manguera de radiador Superior - Tubo a Rad. -	25T140 GS
Caterpillar C15 Diesel		Polea Tensora - Toma Fuerza, Alt. & A.A. -	38075
Banda Ventilador Banda Opcional	TR22570	Tensor - Toma Fuerza, Alt. & A.A. -	38501
Banda Ventilador Banda Recomendada	2/TR22570PB	Termostato 190° -	33599
Banda Ventilador, Alt. & A.A. -	9650	DETROIT DIESEL SERIE 60	
Manguera de radiador Inferior - Tubo a Rad. -	CHARTER 2 1/2"	Banda Platinum Quality, Vent.	PQ17470
Manguera de radiador Inferior - Mot. a Tubo -	CHARTER 2 1/2"	Banda Platinum Quality, Alt., A.A. Toma de Fuerza	PQ17500
Manguera de radiador Superior - Tubo a Rad. -	CHARTER 2 1/2"	Banda Micro-V, Alt., A.A., Toma de Fuerza	K080580
Manguera de radiador Superior - Mot. a Rad. -	CHARTER 2 1/2"	Manguera superior Recta, Motor a Tubo	CHARTER 2 1/2"
Termostato 160° -	33576	Manguera inferior Recta, Tubo a Rad.	CHARTER 2 1/2"
Termostato 170° -	33577	Manguera inferior Recta, Motor a Tubo	CHARTER 2 1/2"
Termostato 190° -	33579	Manguera superior Flexible, Vulco-Flex; Tubo a Rad.	26529
Termostato 180° -	33578	1999	
Caterpillar C16 Diesel		Caterpillar 3406 Diesel	
Banda Ventilador Banda Opcional	TR22570	Banda Ventilador Banda Opcional	TR22570
Banda Ventilador Banda Recomendada	2/TR22570PB	Banda Ventilador Banda Recomendada	2/TR22570PB
Banda Ventilador, Alt. & A.A. -	9650	Banda Alt. & A.A. Banda Recomendada	2/9640PB
Manguera de radiador Superior - Mot. a Rad. -	CHARTER 2 1/2"	Banda Alt. & A.A. Banda Opcional	9640
Manguera de radiador Inferior - Tubo a Rad. -	CHARTER 2 1/2"	Manguera de radiador Inferior - Tubo a Rad. -	SIH250363C
Manguera de radiador Inferior - Mot. a Tubo -	CHARTER 2 1/2"	Manguera de radiador Superior - Mot. a Tubo -	SIH250363C
Manguera de radiador Superior - Tubo a Rad. -	CHARTER 2 1/2"	Manguera de radiador Inferior - Mot. a Tubo -	SIH300363C
Termostato 160° -	33576	Manguera de radiador Superior - Tubo a Rad.	21115
Termostato 170° -	33577	Termostato 160° -	33576
Termostato 190° -	33579	Termostato 170° -	33577
Termostato 180° -	33578	Termostato 190° -	33579
Cummins ISX Diesel		Termostato 180° -	33578
Banda Ventilador -	K100675	Caterpillar C10 Diesel	
Banda B.A., Alt. & A.A. -	K060685	Banda Ventilador & Alt. -	K080645
Manguera de radiador Superior - Mot. a Tubo -	SIH250363C	Banda A.A. -	9520
Manguera de radiador Inferior - Tubo a Rad. -	SIH250363C	Tensor - Ventilador & Alt. -	38505
Manguera de radiador Inferior - Mot. a Tubo -	SIH250363C	Polea Tensora - A.A. -	36091
Manguera de radiador Superior - Tubo a Rad. -	26532	Termostato 160° -	33576
Tensor - Ventilador -	38535	Termostato 170° -	33577
Tensor - Toma Fuerza, Alt. & A.A. -	38532	Termostato 190° -	33579
Polea Tensora - Ventilador -	36092	Termostato 180° -	33578
Polea Tensora - Toma Fuerza, Alt. & A.A. -	36095	Caterpillar C12 Diesel	
CUMMINS ISX INTERBRAKE		Banda Ventilador & Alt. -	K080645
Banda Micro-V, Alt.	K060721	Banda A.A. -	9520
CUMMINS N14		Tensor - Ventilador & Alt. -	38505
Banda Platinum Quality, Vent., Toma de Fuerza	PQ28412	Polea Tensora - A.A. -	36091
Banda Platinum Quality, A.A. Toma de Fuerza	PQ17420	Termostato 170° -	33577
Banda Micro-V, B.A.; Toma de Fuerza	K060425	Termostato 160° -	33576
Manguera inferior Recta, Tubo a Rad.	CHARTER 2 1/2"	Termostato 180° -	33578

Termostato 190° -	33579	Termostato 190° -	33579
Cummins ISX Diesel		Termostato 180° -	33578
Banda Ventilador -	K100675	Caterpillar C12 Diesel	
Banda B.A., Alt. & A.A. -	K060685	Banda Ventilador & Alt. -	K080645
Manguera de radiador Inferior - Mot. a Tubo -	SIH250363C	Banda A.A. -	9520
Manguera de radiador Inferior - Tubo a Rad. -	SIH250363C	Tensor - Ventilador & Alt. -	38505
Manguera de radiador Superior - Mot. a Tubo -	SIH250363C	Polea Tensora - A.A. -	36091
Manguera de radiador Superior - Tubo a Rad. -	26532	Termostato 160° -	33576
Tensor - Ventilador -	38535	Termostato 170° -	33577
Tensor - Toma Fuerza, Alt. & A.A. -	38532	Termostato 180° -	33578
Polea Tensora - Toma Fuerza, Alt. & A.A. -	36095	Termostato 190° -	33579
Polea Tensora - Ventilador -	36092	Cummins M11 Diesel	
CUMMINS N14		Termostato 160° -	33576
Banda Platinum Quality, Vent., Toma de Fuerza	PQ28412	Termostato 170° -	33577
Banda Platinum Quality, A.A. Toma de Fuerza	PQ17420	Termostato 190° -	33579
Banda Micro-V, B.A.; Toma de Fuerza	K060425	Termostato 180° -	33578
Manguera inferior Recta, Tubo a Rad.	CHARTER 2 1/2"	CUMMINS N14	
Manguera inferior Recta, Motor a Tubo	CHARTER 2 1/2"	Banda Platinum Quality, Vent., Toma de Fuerza	PQ28412
Manguera superior Recta, Motor a Tubo	CHARTER 2 1/2"	Banda Platinum Quality, A.A. Toma de Fuerza	PQ17420
Manguera superior Flexible, Vulco-Flex; Tubo a Rad.	26529	Banda Micro-V, B.A.; Toma de Fuerza	K060425
Cummins N14 Diesel		Manguera superior Recta, Motor a Tubo	CHARTER 2 1/2"
Banda Toma Fuerza & Ventilador Banda Opcional	TR28412	Manguera inferior Recta, Motor a Tubo	CHARTER 2 1/2"
Banda Toma Fuerza & Ventilador Banda Recomendada	2/TR28411PB	Manguera inferior Recta, Tubo a Rad.	CHARTER 2 1/2"
Banda Toma Fuerza & A.A. -	9420	Manguera superior Flexible, Vulco-Flex; Tubo a Rad.	26529
Banda Toma Fuerza & B.A. -	K060425	Cummins N14 Diesel	
Manguera de radiador Superior - Mot. a Tubo -	SIH250363C	Banda Toma Fuerza & Ventilador Banda Opcional	TR28412
Manguera de radiador Inferior - Mot. a Tubo -	SIH250363C	Banda Toma Fuerza & Ventilador Banda Recomendada	2/TR28411PB
Manguera de radiador Inferior - Tubo a Rad. -	SIH250363C	Banda Toma Fuerza & A.A. -	9420
Manguera de radiador Superior - Tubo a Rad. -	25T140 GS	Banda Toma Fuerza & B.A. -	K060425
Termostato 170° -	33577	Manguera de radiador Inferior - Tubo a Rad. -	SIH250363C
Termostato 160° -	33576	Manguera de radiador Inferior - Mot. a Tubo -	SIH250363C
Termostato 190° -	33579	Manguera de radiador Superior - Mot. a Tubo -	SIH250363C
Termostato 180° -	33578	Manguera de radiador Superior - Tubo a Rad. -	25T140 GS
CUMMINS SIGNATURE 600		Termostato 170° -	33577
Banda Micro-V, Vent.	K100570	Termostato 160° -	33576
Banda Micro-V, Alt., A.A.	K060660	Termostato 190° -	33579
Detroit Diesel 6-Cyl. 11.1 L Diesel		Termostato 180° -	33578
Banda Ventilador C/47 3/4" Banda C.E.; Banda Recomendada	3/9470PB	Detroit Diesel 6-Cyl. 11.1 L Diesel	
Banda Ventilador C/47 3/4" Banda C.E.; Banda Opcional	9470	Banda Ventilador C/47 3/4" Banda C.E.; Banda Recomendada	3/9470PB
Banda Alt. & A.A. -	9525	Banda Ventilador C/47 3/4" Banda C.E.; Banda Opcional	9470
Manguera de radiador Inferior -	SIH250363C	Banda Alt. & A.A. -	9525
Manguera de radiador Superior -	SIH250363C	Manguera de radiador Superior -	SIH250363C
Termostato 190° -	33599	Manguera de radiador Inferior -	SIH250363C
Detroit Diesel 6-Cyl. 12.7 L Diesel		Termostato 190° -	33599
Banda Ventilador C/47 3/4" Banda C.E.; Banda Recomendada	3/9470PB	Detroit Diesel 6-Cyl. 12.7 L Diesel	
Banda Alt. & A.A. -	9525	Banda Ventilador C/47 3/4" Banda C.E.; Banda Recomendada	3/9470PB
Banda Ventilador C/47 3/4" Banda C.E.; Banda Opcional	9470	Banda Ventilador C/47 3/4" Banda C.E.; Banda Opcional	9470
Manguera de radiador Inferior -	SIH250363C	Banda Alt. & A.A. -	9525
Manguera de radiador Superior -	SIH250363C	Manguera de radiador Inferior -	SIH250363C
Termostato 190° -	33599	Manguera de radiador Superior -	SIH250363C
DETROIT DIESEL SERIE 60		Termostato 190° -	33599
Banda Platinum Quality, Vent.	PQ17470	DETROIT DIESEL SERIE 60	
Banda Platinum Quality, Alt., A.A.	PQ17530	Banda Platinum Quality, Vent.	PQ17470
Manguera superior Recta	CHARTER 2 1/2"	Banda Platinum Quality, Alt., A.A.	PQ17530
Manguera inferior Recta	CHARTER 2 1/2"	Manguera superior Recta	CHARTER 2 1/2"
DETROIT DIESEL SERIE 60 11.1L, 12.		Manguera inferior Recta	CHARTER 2 1/2"
Banda Platinum Quality, Vent.	PQ17470	DETROIT DIESEL SERIE 60 11.1L, 12.	
Banda Platinum Quality, Alt.	PQ17520	Banda Platinum Quality, Vent.	PQ17470
1998		Banda Platinum Quality, Alt.	PQ17520
Caterpillar 3406 Diesel		1997	
Banda Ventilador Banda Opcional	TR22570	Caterpillar 3406 Diesel	
Banda Alt. & A.A. Banda Recomendada	2/9640PB	Banda Ventilador Banda Opcional	TR22570
Banda Ventilador Banda Recomendada	2/TR22570PB	Banda Alt. & A.A. Banda Recomendada	2/9640PB
Banda Alt. & A.A. Banda Opcional	9640	Banda Ventilador Banda Recomendada	2/TR22570PB
Manguera de radiador Inferior - Tubo a Rad. -	SIH250363C	Banda Alt. & A.A. Banda Opcional	9640
Manguera de radiador Superior - Mot. a Tubo -	SIH250363C	Manguera de radiador Inferior - Tubo a Rad. -	SIH250363C
Manguera de radiador Inferior - Mot. a Tubo -	SIH300363C	Manguera de radiador Superior - Mot. a Tubo -	SIH250363C
Manguera de radiador Superior - Tubo a Rad.	21115	Manguera de radiador Inferior - Mot. a Tubo -	SIH300363C
Termostato 170° -	33577	Manguera de radiador Superior - Tubo a Rad.	21115
Termostato 160° -	33576	Termostato 160° -	33576
Termostato 180° -	33578	Termostato 170° -	33577
Termostato 190° -	33579	Termostato 190° -	33579
Caterpillar C10 Diesel		Termostato 180° -	33578
Banda Ventilador & Alt. -	K080645	Caterpillar C10 Diesel	
Banda A.A. -	9520	Banda Ventilador & Alt. -	K080645
Tensor - Ventilador & Alt. -	38505	Banda A.A. -	9520
Polea Tensora - A.A. -	36091	Manguera de radiador Superior -	SIH250363C
Termostato 160° -	33576	Manguera de radiador Inferior - Mot. a Tubo -	SIH250363C
Termostato 170° -	33577	Manguera de radiador Inferior - Tubo a Rad. -	SIH300363C

Tensor - Ventilador & Alt. -	38505	2007	
Polea Tensora - A.A. -	36091	Caterpillar C7 Diesel	
Termostato 170° -	33577	Banda Ventilador, Alt. & A.A. -	K080810
Termostato 160° -	33576	Manguera de radiador Superior - Mot. a Tubo	20206
Termostato 190° -	33579	Manguera de radiador Superior - Rad. a Tubo	21194
Termostato 180° -	33578	Tensor - Ventilador, Alt. & A.A. -	38586
Caterpillar C12 Diesel		Polea guía -	36096
Banda Ventilador & Alt. -	K080645	Termostato 190° -	33969
Banda A.A. -	9525	Termostato 180° -	33968
Manguera de radiador Superior - Mot. a Tubo -	SIH250363C	Cummins ISB Diesel	
Manguera de radiador Inferior - Mot. a Tubo -	SIH250363C	Termostato 180° C/24-Válvulas Motor	33956
Manguera de radiador Inferior - Tubo a Rad. -	SIH300363C	Termostato 190° C/24-Válvulas Motor	33915
Manguera de radiador Superior - Tubo a Rad. -	25T140 GS	Cummins ISC Diesel	
Polea Tensora - A.A. -	36091	Manguera de radiador Inferior - Rad. a Tubo -	SIH250363C
Termostato 160° -	33576	Manguera de radiador Superior - Mot. a Tubo -	SIH250363C
Termostato 170° -	33577	Manguera de radiador Superior - Rad. a Tubo -	SIH250363C
Termostato 180° -	33578	Manguera de radiador Inferior - Mot. a Rad. -	24436
Termostato 190° -	33579	Termostato 181° C/Un solo Termostato	33959
Cummins M11 Diesel		Termostato 180° C/Doble Termostatos	33966
Termostato 160° -	33576	Paccar PX-6 Diesel	
Termostato 170° -	33577	Manguera de radiador Inferior - Rad. a Tubo -	SIH250363C
Termostato 180° -	33578	Manguera de radiador Superior - Rad. a Tubo -	SIH250363C
Termostato 190° -	33579	Manguera de radiador Superior - Mot. a Tubo -	SIH175363C
Cummins N14 Diesel		Manguera de radiador Inferior - Mot. a Tubo -	SIH175363C
Banda Toma Fuerza & Ventilador Banda Opcional	TR28412	2006	
Banda Toma Fuerza & Ventilador Banda Recomendada	2/TR28411PB	Caterpillar C7 Diesel	
Banda Toma Fuerza & A.A. -	9420	Banda Ventilador, Alt. & A.A. -	K080810
Banda Alt. -	9451	Manguera de radiador Superior - Rad. a Tubo	21194
Banda Toma Fuerza & B.A. -	K060425	Manguera de radiador Superior - Mot. a Tubo	20206
Manguera de radiador Inferior - Tubo a Rad. -	SIH250363C	Tensor - Ventilador, Alt. & A.A. -	38586
Manguera de radiador Inferior - Mot. a Tubo -	SIH250363C	Polea guía -	36096
Manguera de radiador Superior - Mot. a Tubo -	SIH250363C	Polea guía - Lisa -	36091
Manguera de radiador Superior - Tubo a Rad. -	25T140 GS	Termostato 180° -	33968
Termostato 160° -	33576	Termostato 190° -	33969
Termostato 170° -	33577	Cummins ISB Diesel	
Termostato 180° -	33578	Termostato 190° C/24-Válvulas Motor	33915
Termostato 190° -	33579	Termostato 180° C/24-Válvulas Motor	33956
Detroit Diesel 6-Cyl. 11.1 L Diesel		Cummins ISC Diesel	
Banda Ventilador C/47 3/4" Banda C.E.; Banda Recomendada	3/9470PB	Banda Ventilador, Alt. & A.A. -	K080878
Banda Alt. & A.A. -	9525	Manguera de radiador Superior - Mot. a Tubo	24436
Banda Ventilador C/47 3/4" Banda C.E.; Banda Opcional	9470	Manguera de radiador Superior - Rad. a Tubo	24436
Manguera de radiador Superior -	SIH250363C	Tensor - Ventilador, Alt. & A.A. -	38516
Manguera de radiador Inferior -	SIH250363C	Termostato 180° C/Doble Termostatos	33966
Termostato 190° -	33599	Termostato 181° C/Un solo Termostato	33959
Detroit Diesel 6-Cyl. 12.7 L Diesel		2005	
Banda Ventilador C/47 3/4" Banda C.E.; Banda Recomendada	3/9470PB	Caterpillar C7 Diesel	
Banda Ventilador C/47 3/4" Banda C.E.; Banda Opcional	9470	Banda Ventilador, Alt. & A.A. -	K080859
Banda Alt. & A.A. -	9525	Manguera de radiador Superior - Rad. a Tubo	21194
Manguera de radiador Superior -	SIH250363C	Manguera de radiador Superior - Mot. a Tubo	20206
Manguera de radiador Inferior -	SIH250363C	Tensor - Ventilador, Alt. & A.A. -	38586
Termostato 190° -	33599	Polea guía -	36096
DETROIT DIESEL SERIE 60 11.1L, 12.		Polea guía - Lisa -	36091
Banda Platinum Quality, Alt.	PQ17520	Termostato 190° -	33969
Banda Platinum Quality, Vent.	PQ17470	Termostato 180° -	33968
1996		Cummins ISB Diesel	
CUMMINS M 11		Banda Ventilador, Alt. & A.A. -	K080855
Banda Platinum Quality, A.A.	PQ17520	Manguera de radiador Inferior - Mot. a Refrigerador -	SIH250363C
Banda Micro-V, Vent.	K080485	Manguera de radiador Superior - Mot. a Tubo -	SIH175363C
Banda Micro-V, Alt.	K050336	Manguera de radiador Superior - Rad. a Tubo	21115
CUMMINS N14		Tensor - Ventilador, Alt. & A.A. -	38517
Banda Platinum Quality, Vent.	PQ28412	Termostato 190° -	33915
Banda Platinum Quality, Alt.	PQ17460	Termostato 180° -	33956
Banda V, A.A.	8416 GS	Cummins ISC Diesel	
T300		Banda Ventilador & Alt. -	K080720
2008		Banda Ventilador a A.A. -	7417
Cummins ISC Diesel		Manguera de radiador Inferior - Refrigerador a Tubo -	SIH250363C
Manguera de radiador Superior - Mot. a Tubo -	SIH250363C	Manguera de radiador Superior - Mot. a Tubo	24436
Manguera de radiador Superior - Rad. a Tubo -	SIH250363C	Manguera de radiador Inferior - Mot. a Tubo	24436
Manguera de radiador Inferior - Rad. a Tubo -	SIH250363C	Tensor - Ventilador & Alt. -	38516
Manguera de radiador Inferior - Mot. a Rad.	24436	Termostato 180° C/Doble Termostatos	33966
Termostato 181° C/Un solo Termostato	33959	Termostato 181° C/Un solo Termostato	33959
Termostato 180° C/Doble Termostatos	33966	2004	
Paccar PX-6 Diesel		Caterpillar C7 Diesel	
Banda Ventilador, Alt. & A.A. C/86" Banda C.E.	K080855	Banda Ventilador, Alt. & A.A. -	K080810
Manguera de radiador Superior - Rad. a Tubo -	SIH250363C	Manguera de radiador Superior - Rad. a Rad.	20611
Manguera de radiador Inferior - Rad. a Tubo -	SIH250363C	Manguera de radiador Superior - Mot. a Rad.	20206
Manguera de radiador Inferior - Mot. a Tubo -	SIH175363C	Tensor - Ventilador, Alt. & A.A. -	38586
Manguera de radiador Superior - Mot. a Tubo -	SIH175363C		

Polea guía -	36096	Termostato 190° -	33969
Polea guía - Lisa -	36091	Cummins ISB Diesel	
Termostato 190° -	33969	Termostato 180° -	33956
Termostato 180° -	33968	Termostato 190° -	33915
Cummins ISB Diesel		Cummins ISC Diesel	
Termostato 190° -	33915	Banda B.A., Ventilador & Alt. -	K080745
Termostato 180° -	33956	Banda Ventilador & A.A. -	7420
Cummins ISC Diesel		Manguera de radiador Inferior - Mot. a Tubo	20206
Banda Ventilador, Alt. & Toma Fuerza -	K080745	Manguera de radiador Superior - Tubo a Rad.	21115
Banda Ventilador a A.A. -	7420	Manguera de radiador Superior - Mot. a Tubo	24436
Manguera de radiador Superior - Tubo a Rad.	21115	Tensor - Ventilador, Alt. & Toma Fuerza -	38516
Manguera de radiador Superior - Mot. a Tubo	24436	Polea Tensora - Ventilador, Alt. & Toma Fuerza -	36093
Tensor - Ventilador, Alt. & Toma Fuerza -	38516	Termostato 180° C/Doble Termostatos	33966
Polea Tensora - Ventilador, Alt. & Toma Fuerza -	36093	Termostato 181° C/Un solo Termostato	33959
Termostato 180° C/Doble Termostatos	33966		
Termostato 181° C/Un solo Termostato	33959		
2003		2000	
Caterpillar 3126 Diesel		Caterpillar 3126 Diesel	
Banda Ventilador, Alt. & A.A. -	K080774	Banda Ventilador, Alt. & A.A. -	K080774
Banda B.A. -	9341	Banda B.A. -	9341
Manguera de radiador Inferior - Tubo a Tubo -	SIH250363C	Manguera de radiador Inferior - Tubo a Tubo -	SIH250363C
Manguera de radiador Inferior - Mot. a Tubo -	SIH200363C	Manguera de radiador Inferior - Mot. a Tubo -	SIH200363C
Manguera de radiador Superior - Tubo a Rad.	21115	Manguera de radiador Inferior - Tubo a Rad. -	257160 GS
Manguera de radiador Superior - Mot. a Tubo	22707	Manguera de radiador Superior - Tubo a Rad.	21115
Manguera de radiador Inferior - Tubo a Rad.	22707	Manguera de radiador Inferior - Tubo a Rad.	22707
Manguera de radiador Superior - Mot. a Tubo	21891	Manguera de radiador Superior - Mot. a Tubo	21891
Tensor - Ventilador, Alt. & A.A. -	38511	Tensor - Ventilador, Alt. & A.A. -	38511
Polea Tensora - Ventilador, Alt. & A.A. -	36091	Polea Tensora - Ventilador, Alt. & A.A. -	36091
Termostato 190° -	33969	Termostato 190° -	33969
Termostato 180° -	33968	Termostato 180° -	33968
Cummins ISB Diesel		Cummins ISB Diesel	
Termostato 180° -	33956	Termostato 190° -	33915
Termostato 190° -	33915	Termostato 180° -	33956
Cummins ISC Diesel		Cummins ISC Diesel	
Banda Ventilador, Alt. & Toma Fuerza -	K080745	Banda Ventilador, Alt. & Toma Fuerza -	K080745
Banda Ventilador a A.A. -	7420	Banda Ventilador & A.A. -	7420
Manguera de radiador Superior - Tubo a Rad.	21115	Banda Ventilador a A.A. -	7419
Manguera de radiador Superior - Mot. a Tubo	24436	Manguera de radiador Inferior - Mot. a Tubo	20206
Tensor - Ventilador, Alt. & Toma Fuerza -	38516	Manguera de radiador Superior - Tubo a Rad.	21115
Polea Tensora - Ventilador, Alt. & Toma Fuerza -	36093	Manguera de radiador Superior - Mot. a Tubo	24436
Termostato 181° C/Un solo Termostato	33959	Tensor - Ventilador, Alt. & Toma Fuerza -	38527
Termostato 180° C/Doble Termostatos	33966	Termostato 180° C/Doble Termostatos	33966
		Termostato 181° C/Un solo Termostato	33959
2002		1999	
Caterpillar 3126 Diesel		Caterpillar 3126 Diesel	
Banda Ventilador, Alt. & A.A. -	K080774	Banda Ventilador, Alt. & A.A. -	K080774
Banda B.A. -	9341	Banda B.A. -	9341
Manguera de radiador Inferior - Tubo a Tubo -	SIH250363C	Manguera de radiador Inferior - Tubo a Tubo -	SIH250363C
Manguera de radiador Inferior - Mot. a Tubo -	SIH200363C	Manguera de radiador Inferior - Mot. a Tubo -	SIH200363C
Manguera de radiador Superior - Tubo a Rad.	21115	Manguera de radiador Superior - Tubo a Rad.	21115
Manguera de radiador Superior - Mot. a Tubo	21891	Manguera de radiador Superior - Mot. a Tubo	21891
Manguera de radiador Inferior - Tubo a Rad.	22707	Manguera de radiador Inferior - Tubo a Rad.	22707
Tensor - Ventilador, Alt. & A.A. -	38511	Tensor - Ventilador, Alt. & A.A. -	38511
Polea Tensora - Ventilador, Alt. & A.A. -	36091	Polea Tensora - Ventilador, Alt. & A.A. -	36091
Termostato 190° -	33969	Termostato 190° -	33969
Termostato 180° -	33968	Termostato 180° -	33968
Cummins ISB Diesel		Cummins ISB Diesel	
Termostato 190° -	33915	Termostato 180° -	33956
Termostato 180° -	33956	Termostato 190° -	33915
Cummins ISC Diesel		Cummins ISC Diesel	
Banda Ventilador, Alt. & Toma Fuerza -	K080745	Banda Ventilador, Alt. & Toma Fuerza -	K080733
Banda Ventilador a A.A. -	7420	Banda Ventilador a A.A. -	7419
Manguera de radiador Superior - Tubo a Rad.	21115	Manguera de radiador Superior - Mot. a Tubo -	SIH250363C
Manguera de radiador Superior - Mot. a Tubo	24436	Manguera de radiador Superior - Tubo a Rad.	21115
Tensor - Ventilador, Alt. & Toma Fuerza -	38516	Manguera de radiador Inferior - Mot. a Tubo	20611
Polea Tensora - Ventilador, Alt. & Toma Fuerza -	36093	Tensor - Ventilador, Alt. & Toma Fuerza -	38513
Termostato 180° C/Doble Termostatos	33966	Termostato 180° C/Doble Termostatos	33966
Termostato 181° C/Un solo Termostato	33959	Termostato 181° C/Un solo Termostato	33959
2001		1998	
Caterpillar 3126 Diesel		Caterpillar 3126 Diesel	
Banda Ventilador, Alt. & A.A. -	K080774	Banda Ventilador, Alt. & A.A. -	K080774
Banda B.A. -	9341	Banda B.A. -	9341
Manguera de radiador Inferior - Tubo a Tubo -	SIH250363C	Manguera de radiador Inferior - Tubo a Tubo -	SIH250363C
Manguera de radiador Inferior - Mot. a Tubo -	SIH200363C	Manguera de radiador Inferior - Mot. a Tubo -	SIH200363C
Manguera de radiador Superior - Tubo a Rad.	21115	Manguera de radiador Superior - Tubo a Rad.	21115
Manguera de radiador Superior - Mot. a Tubo	21891	Manguera de radiador Inferior - Mot. a Tubo	20611
Manguera de radiador Inferior - Tubo a Rad.	22707	Tensor - Ventilador, Alt. & Toma Fuerza -	38513
Tensor - Ventilador, Alt. & A.A. -	38511	Termostato 180° C/Doble Termostatos	33966
Polea Tensora - Ventilador, Alt. & A.A. -	36091	Termostato 181° C/Un solo Termostato	33959
Termostato 180° -	33968		

Termostato 180° -	33968	Banda Micro-V, Alt.	K050345
Cummins ISC Diesel		Cummins M11 Diesel	
Bandas de transmisión - Serpentin S/ A.A.	K081020	Banda Ventilador -	K080485
Termostato 180° C/Doble Termostatos	33966	Banda A.A. -	9530
Termostato 181° C/Un solo Termostato	33959	Banda Alt. -	K050345
1997		Termostato 160° -	33576
Caterpillar 3126 Diesel		Termostato 170° -	33577
Banda Ventilador & Alt. -	K080774	Termostato 180° -	33578
Banda B.A. -	9341	Termostato 190° -	33579
Manguera de radiador Inferior - Tubo a Tubo -	SIH250363C	1996	
Manguera de radiador Inferior - Mot. a Tubo -	SIH200363C	Caterpillar 3306 Diesel	
Manguera de radiador Superior - Tubo a Rad.	21115	Termostato 175° -	33549
Manguera de radiador Inferior - Tubo a Rad.	22707	CUMMINS L10	
Manguera de radiador Superior - Mot. a Tubo	21891	Banda Platinum Quality, A.A. C/Banda de 53 3/8"	PQ17530
Tensor - Ventilador & Alt. -	38511	Banda Micro-V, Vent. C/Banda de 46 7/8"	K080465
Polea Tensora - Ventilador, Alt. & A.A. -	36091	Banda Micro-V, Vent. C/Banda de 48 7/8"	K080485
Termostato 190° -	33969	Banda V, A.A. C/Banda de 56 3/8"	8563 GS
Termostato 180° -	33968	Banda Micro-V, Alt. C/Banda de 34 3/8"	K050340
Cummins C Series 8.3 L Diesel		Banda Micro-V, Alt. C/Banda de 35 3/8"	K050350
Bandas de transmisión - Serpentin S/ A.A.	K081020	Termostato Termostato, Servicio Pesado	33960
Termostato 181° C/Un solo Termostato	33959	Cummins L10 Diesel	
Termostato 180° C/Doble Termostatos	33966	Banda Ventilador C/46 7/8" Banda C.E.	K080465
1996		Banda Ventilador C/48 7/8" Banda C.E.	K080485
Caterpillar 3126 Diesel		Banda A.A. C/53 3/8" Banda C.E.	9530
Banda Ventilador & Alt. -	K080774	Banda A.A. C/56 3/8" Banda C.E.	9560
Banda B.A. -	9341	Banda Alt. C/34 3/8" Banda C.E.	K050340
Manguera de radiador Inferior - Tubo a Tubo -	SIH250363C	Banda Alt. C/35 3/8" Banda C.E.	K050350
Manguera de radiador Inferior - Mot. a Tubo -	SIH200363C	Termostato 160° S/ Bajo Flujo de enfriamiento	33576
Manguera de radiador Superior - Tubo a Rad.	21115	Termostato 170° S/ Bajo Flujo de enfriamiento	33577
Manguera de radiador Inferior - Tubo a Rad.	22707	Termostato 180° S/ Bajo Flujo de enfriamiento	33578
Manguera de radiador Superior - Mot. a Tubo	21891	Termostato 190° S/ Bajo Flujo de enfriamiento	33579
Tensor - Ventilador & Alt. -	38511	Termostato 175° C/Bajo Flujo de enfriamiento	33960
Polea Tensora - Ventilador, Alt. & A.A. -	36091	CUMMINS M11	
Termostato 190° -	33969	Banda Platinum Quality, A.A.	PQ17530
Termostato 180° -	33968	Banda Micro-V, Vent.	K080485
Cummins C Series 8.3 L Diesel		Banda Micro-V, Alt.	K050345
Bandas de transmisión - Serpentin S/ A.A.	K081020	Cummins M11 Diesel	
Termostato 181° C/Un solo Termostato	33959	Banda Ventilador -	K080485
Termostato 180° C/Doble Termostatos	33966	Banda A.A. -	9530
1995		Banda Alt. -	K050345
Cummins C Series 8.3 L Diesel		Termostato 160° -	33576
Bandas de transmisión - Serpentin S/ A.A.	K081020	Termostato 170° -	33577
Termostato 181° C/Un solo Termostato	33959	Termostato 190° -	33579
Termostato 180° C/Doble Termostatos	33966	Termostato 180° -	33578
T400		1995	
1998		Caterpillar 3176 Diesel	
Cummins M11 Diesel		Banda Ventilador & Alt. C/67 7/8" Banda C.E.	K080675
Termostato 160° -	33576	Banda Ventilador & Alt. C/70 3/8" Banda C.E.	K080700
Termostato 170° -	33577	Banda Ventilador & Alt. C/68 3/8" Banda C.E.	K080680
Termostato 190° -	33579	Banda A.A. C/50" Banda C.E.	9505
Termostato 180° -	33578	Banda A.A. C/54 1/2" Banda C.E.	9540
1997		Banda A.A. C/56 1/2" Banda C.E.	9560
Caterpillar 3306 Diesel		Termostato 160° -	33576
Termostato 175° -	33549	Termostato 170° -	33577
CUMMINS L10		Termostato 180° -	33578
Banda Platinum Quality, A.A. C/Banda de 53 3/8"	PQ17530	Termostato 190° -	33579
Banda Micro-V, Vent. C/Banda de 48 7/8"	K080485	Caterpillar 3306 Diesel	
Banda Micro-V, Vent. C/Banda de 46 7/8"	K080465	Termostato 175° -	33549
Banda V, A.A. C/Banda de 56 3/8"	8563 GS	CUMMINS L10	
Banda Micro-V, Alt. C/Banda de 35 3/8"	K050350	Banda Platinum Quality, A.A. C/Banda de 53 3/8"	PQ17530
Banda Micro-V, Alt. C/Banda de 34 3/8"	K050340	Banda Micro-V, Vent. C/Banda de 48 7/8"	K080485
Termostato Termostato, Servicio Pesado	33960	Banda Micro-V, Vent. C/Banda de 46 7/8"	K080465
Cummins L10 Diesel		Banda V, A.A. C/Banda de 56 3/8"	8563 GS
Banda Ventilador C/48 7/8" Banda C.E.	K080485	Banda Micro-V, Alt. C/Banda de 35 3/8"	K050350
Banda Ventilador C/46 7/8" Banda C.E.	K080465	Banda Micro-V, Alt. C/Banda de 34 3/8"	K050340
Banda A.A. C/53 3/8" Banda C.E.	9530	Termostato Termostato, Servicio Pesado	33960
Banda A.A. C/56 3/8" Banda C.E.	9560	Cummins L10 Diesel	
Banda Alt. C/35 3/8" Banda C.E.	K050350	Banda Ventilador C/48 7/8" Banda C.E.	K080485
Banda Alt. C/34 3/8" Banda C.E.	K050340	Banda Ventilador C/46 7/8" Banda C.E.	K080465
Termostato 160° S/ Bajo Flujo de enfriamiento	33576	Banda A.A. C/53 3/8" Banda C.E.	9530
Termostato 170° S/ Bajo Flujo de enfriamiento	33577	Banda A.A. C/56 3/8" Banda C.E.	9560
Termostato 180° S/ Bajo Flujo de enfriamiento	33578	Banda Alt. C/34 3/8" Banda C.E.	K050340
Termostato 190° S/ Bajo Flujo de enfriamiento	33579	Banda Alt. C/35 3/8" Banda C.E.	K050350
Termostato 175° C/Bajo Flujo de enfriamiento	33960	Termostato 160° S/ Bajo Flujo de enfriamiento	33576
CUMMINS M11		Termostato 170° S/ Bajo Flujo de enfriamiento	33577
Banda Platinum Quality, A.A.	PQ17530	Termostato 190° S/ Bajo Flujo de enfriamiento	33579
Banda Micro-V, Vent.	K080485	Termostato 180° S/ Bajo Flujo de enfriamiento	33578
		Termostato 175° C/Bajo Flujo de enfriamiento	33960



CUMMINS M11		Termostato 180° -	33578
Banda Platinum Quality, A.A.	PQ17530	Termostato 190° -	33579
Banda Micro-V, Vent.	K080485	Caterpillar 3306 Diesel	
Banda Micro-V, Alt.	K050345	Termostato 175° -	33549
Cummins M11 Diesel		CUMMINS L10	
Banda Ventilador -	K080485	Banda Platinum Quality, A.A. C/Banda de 53 3/8"	PQ17530
Banda A.A. -	9530	Banda Platinum Quality, A.A., C/Banda de 55 3/4"	PQ17550
Banda Alt. -	K050345	Banda Micro-V, Vent. C/Banda de 48 7/8"	K080485
Termostato 170° -	33577	Banda Micro-V, Vent. C/Banda de 46 7/8"	K080465
Termostato 160° -	33576	Banda V, A.A. C/Banda de 56 3/8"	8563 GS
Termostato 190° -	33579	Banda Micro-V, Alt. C/Banda de 34 3/8"	K050340
Termostato 180° -	33578	Banda Micro-V, Alt. C/Banda de 35 3/8"	K050350
1994		Manguera inferior Recta, C/Enfriador de Flujo	CHARTER 1 1/4"
Caterpillar 3176 Diesel		Manguera superior Recta, Tubo a Rad.	CHARTER 2 1/2"
Banda Ventilador & Alt. C/68 3/8" Banda C.E.	K080680	Manguera de calefacción y conexiones Mang. de Calefacción, C/D.I. 5/8"	35B 5/8"
Banda Ventilador & Alt. C/70 3/8" Banda C.E.	K080700	Manguera inferior Recta, Motor a Tubo	CHARTER 2 1/2"
Banda Ventilador & Alt. C/67 7/8" Banda C.E.	K080675	Manguera superior Recta, Motor a Tubo	CHARTER 2 1/4"
Banda A.A. C/54 1/2" Banda C.E.	9540	Manguera inferior Recta, Tubo a Rad.	CHARTER 3"
Banda A.A. C/50" Banda C.E.	9505	Termostato Termostato, Servicio Pesado	33960
Banda A.A. C/56 1/2" Banda C.E.	9560	Cummins L10 Diesel	
Termostato 160° -	33576	Banda Ventilador C/46 7/8" Banda C.E.	K080465
Termostato 170° -	33577	Banda Ventilador C/48 7/8" Banda C.E.	K080485
Termostato 190° -	33579	Banda A.A. C/53 3/8" Banda C.E.	9530
Termostato 180° -	33578	Banda A.A. C/56 3/8" Banda C.E.	9560
Caterpillar 3306 Diesel		Banda Alt. C/35 3/8" Banda C.E.	K050350
Termostato 175° -	33549	Banda Alt. C/34 3/8" Banda C.E.	K050340
CUMMINS L10		Manguera de radiador Inferior - Tubo a Rad. -	SIH300363C
Banda Platinum Quality, A.A. C/Banda de 53 3/8"	PQ17530	Manguera de radiador Inferior - Mot. a Tubo -	SIH250363C
Banda Micro-V, Vent. C/Banda de 48 7/8"	K080485	Manguera de radiador Superior - Tubo a Rad. -	SIH250363C
Banda Micro-V, Vent. C/Banda de 46 7/8"	K080465	Manguera Calefacción & Connectors Calefacción -	30T 5/8"
Banda V, A.A. C/Banda de 56 3/8"	8563 GS	Manguera de radiador Superior - Mot. a Tubo	24436
Banda Micro-V, Alt. C/Banda de 35 3/8"	K050350	Termostato 170° S/ Bajo Flujo de enfriamiento	33577
Banda Micro-V, Alt. C/Banda de 34 3/8"	K050340	Termostato 160° S/ Bajo Flujo de enfriamiento	33576
Manguera de calefacción y conexiones Mang. de Calefacción, C/D.I. 5/8"	35B 5/8"	Termostato 190° S/ Bajo Flujo de enfriamiento	33579
Manguera inferior Recta, Motor a Tubo	CHARTER 2 1/2"	Termostato 180° S/ Bajo Flujo de enfriamiento	33578
Manguera superior Recta, Tubo a Rad.	CHARTER 2 1/2"	Termostato 175° C/Bajo Flujo de enfriamiento	33960
Manguera inferior Recta, C/Enfriador de Flujo	CHARTER 1 1/4"	1992	
Manguera superior Recta, Motor a Tubo	CHARTER 2 1/4"	Caterpillar 3176 Diesel	
Manguera inferior Recta, Tubo a Rad.	CHARTER 3"	Banda Ventilador & Alt. C/70 3/8" Banda C.E.	K080700
Termostato Termostato, Servicio Pesado	33960	Banda Ventilador & Alt. C/68 3/8" Banda C.E.	K080680
Cummins L10 Diesel		Banda Ventilador & Alt. C/67 7/8" Banda C.E.	K080675
Banda Ventilador C/46 7/8" Banda C.E.	K080465	Banda A.A. C/54 1/2" Banda C.E.	9540
Banda Ventilador C/48 7/8" Banda C.E.	K080485	Banda A.A. C/51" Banda C.E.	9505
Banda A.A. C/53 3/8" Banda C.E.	9530	Banda A.A. C/56 1/2" Banda C.E.	9560
Banda A.A. C/56 3/8" Banda C.E.	9560	Manguera de radiador Superior - Mot. a Tubo -	SIH200363C
Banda Alt. C/35 3/8" Banda C.E.	K050350	Manguera de radiador Superior - Tubo a Rad. -	SIH250363C
Banda Alt. C/34 3/8" Banda C.E.	K050340	Manguera Calefacción & Connectors Calefacción de salida -	30T 5/8"
Manguera de radiador Inferior - Tubo a Rad. -	SIH300363C	Manguera Calefacción & Connectors Toma de Calefacción -	CHARTER 1"
Manguera de radiador Superior - Tubo a Rad. -	SIH250363C	Manguera de radiador Inferior - Tubo a Rad.	24436
Manguera de radiador Inferior - Mot. a Tubo -	SIH250363C	Manguera de radiador Inferior - Mot. a Tubo	24436
Manguera Calefacción & Connectors Calefacción -	30T 5/8"	Termostato 170° -	33577
Manguera de radiador Superior - Mot. a Tubo	24436	Termostato 160° -	33576
Termostato 170° S/ Bajo Flujo de enfriamiento	33577	Termostato 190° -	33579
Termostato 160° S/ Bajo Flujo de enfriamiento	33576	Termostato 180° -	33578
Termostato 180° S/ Bajo Flujo de enfriamiento	33578	Caterpillar 3306 Diesel	
Termostato 190° S/ Bajo Flujo de enfriamiento	33579	Banda Alt. & A.A. Banda Recomendada	2/9570PB
Termostato 175° C/Bajo Flujo de enfriamiento	33960	Banda Ventilador -	9495
Cummins M11 Diesel		Banda Alt. & A.A. Banda Opcional	9570
Termostato 170° -	33577	Manguera de radiador Superior -	SIH250363C
Termostato 160° -	33576	Manguera de radiador Inferior -	SIH250363C
Termostato 190° -	33579	Manguera Calefacción & Connectors Calefacción -	30T 5/8"
Termostato 180° -	33578	Termostato 175° -	33549
1993		CUMMINS L10	
Caterpillar 3176 Diesel		Banda Platinum Quality, A.A. C/Banda de 53 3/8"	PQ17530
Banda Ventilador & Alt. C/67 7/8" Banda C.E.	K080675	Banda Platinum Quality, A.A. C/Banda de 55 3/4"	PQ17550
Banda Ventilador & Alt. C/70 3/8" Banda C.E.	K080700	Banda Micro-V, Vent. C/Banda de 48 7/8"	K080485
Banda Ventilador & Alt. C/68 3/8" Banda C.E.	K080680	Banda Micro-V, Vent. C/Banda de 46 7/8"	K080465
Banda A.A. C/51" Banda C.E.	9505	Banda V, A.A. C/Banda de 56 3/8"	8563 GS
Banda A.A. C/54 1/2" Banda C.E.	9540	Banda Micro-V, Alt. C/Banda de 34 3/8"	K050340
Banda A.A. C/56 1/2" Banda C.E.	9560	Banda Micro-V, Alt. C/Banda de 35 3/8"	K050350
Manguera de radiador Inferior - Tubo a Rad. -	SIH300363C	Manguera de calefacción y conexiones Mang. de Calefacción, C/D.I. 5/8"	35B 5/8"
Manguera de radiador Superior - Mot. a Tubo -	SIH200363C	Manguera superior Recta, Tubo a Rad.	CHARTER 2 1/2"
Manguera de radiador Superior - Tubo a Tubo -	SIH250363C	Manguera inferior Recta, C/Enfriador de Flujo	CHARTER 1 1/4"
Manguera Calefacción & Connectors Calefacción de salida -	30T 5/8"	Manguera inferior Recta, Motor a Tubo	CHARTER 2 1/2"
Manguera Calefacción & Connectors Toma de Calefacción -	CHARTER 1"	Manguera superior Recta, Motor a Tubo	CHARTER 2 1/4"
Manguera de radiador Inferior - Mot. a Tubo	24436	Manguera inferior Recta, Tubo a Rad.	CHARTER 3"
Termostato 170° -	33577	Termostato Termostato, Servicio Pesado	33960
Termostato 160° -	33576	Cummins L10 Diesel	
1992		Banda Ventilador C/48 7/8" Banda C.E.	K080485



Banda Ventilador C/46 7/8" Banda C.E.	K080465	Manguera superior Recta	CHARTER 2 1/2"
Banda A.A. C/53 3/8" Banda C.E.	9530	Manguera de calefacción y conexiones Mang. de Calefacción, C/D.I. 5/8"	35B 5/8"
Banda A.A. C/56 3/8" Banda C.E.	9560	Termostato Termostato, Servicio Pesado	33549
Banda Alt. C/35 3/8" Banda C.E.	K050350	CUMMINS L10	
Banda Alt. C/34 3/8" Banda C.E.	K050340	Banda Platinum Quality, A.A. C/Banda de 55 3/4"	PQ17550
Manguera de radiador Inferior - Tubo a Rad. -	SIH300363C	Banda Platinum Quality, A.A. C/Banda de 53 3/8"	PQ17530
Manguera de radiador Inferior - Mot. a Tubo -	SIH250363C	Banda Micro-V, Vent. C/Banda de 46 7/8"	K080465
Manguera de radiador Superior - Tubo a Rad. -	SIH250363C	Banda Micro-V, Vent. C/Banda de 48 7/8"	K080485
Manguera Calefacción & Connectors Calefacción -	30T 5/8"	Banda V, A.A. C/Banda de 56 3/8"	8563 GS
Manguera de radiador Superior - Mot. a Tubo	24436	Banda Micro-V, Alt. C/Banda de 34 3/8"	K050340
Termostato 170° S/ Bajo Flujo de enfriamiento	33577	Banda Micro-V, Alt. C/Banda de 35 3/8"	K050350
Termostato 160° S/ Bajo Flujo de enfriamiento	33576	Manguera inferior Recta, C/Enfriador de Flujo	CHARTER 1 1/4"
Termostato 180° S/ Bajo Flujo de enfriamiento	33578	Manguera inferior Recta, Motor a Tubo	CHARTER 2 1/2"
Termostato 190° S/ Bajo Flujo de enfriamiento	33579	Manguera superior Recta, Tubo a Rad.	CHARTER 2 1/2"
Termostato 175° C/Bajo Flujo de enfriamiento	33960	Manguera de calefacción y conexiones Mang. de Calefacción, C/D.I. 5/8"	35B 5/8"
1991		Manguera superior Recta, Motor a Tubo	CHARTER 2 1/4"
Caterpillar 3176 Diesel		Manguera inferior Recta, Tubo a Rad.	CHARTER 3"
Banda Ventilador & Alt. C/67 7/8" Banda C.E.	K080675	Termostato Termostato, Servicio Pesado	33960
Banda Ventilador & Alt. C/70 3/8" Banda C.E.	K080700	T400A	
Banda Ventilador & Alt. C/68 3/8" Banda C.E.	K080680	1995	
Banda A.A. C/54 1/2" Banda C.E.	9540	CUMMINS L10	
Banda A.A. C/51" Banda C.E.	9505	Banda Platinum Quality, A.A. C/Compresor Aux.	PQ17530
Banda A.A. C/56 1/2" Banda C.E.	9560	Banda Micro-V, Vent. C/Banda de 48 7/8"	K080485
Manguera de radiador Superior - Tubo a Rad. -	SIH250363C	Banda Micro-V, Vent. C/Banda de 46 7/8"	K080465
Manguera de radiador Superior - Mot. a Tubo -	SIH200363C	Banda V, A.A.	8563 GS
Manguera Calefacción & Connectors Toma de Calefacción -	CHARTER 1"	Banda Micro-V, Alt. C/Banda de 35 3/8"	K050350
Manguera Calefacción & Connectors Calefacción de salida -	30T 5/8"	Banda Micro-V, Alt. C/Banda de 34 3/8"	K050340
Manguera de radiador Inferior - Mot. a Tubo	24436	Termostato Termostato, Servicio Pesado	33960
Manguera de radiador Inferior - Tubo a Rad.	24436	CUMMINS M 11	
Termostato 160° -	33576	Banda Platinum Quality, A.A. C/Compresor Aux.	PQ17530
Termostato 170° -	33577	Banda Micro-V, Vent. C/Banda de 48 7/8"	K080485
Termostato 180° -	33578	Banda Micro-V, Vent. C/Banda de 46 7/8"	K080465
Termostato 190° -	33579	Banda V, A.A.	8563 GS
Caterpillar 3306 Diesel		Banda Micro-V, Alt. C/Banda de 35 3/8"	K050350
Banda Alt. & A.A. Banda Recomendada	2/9570PB	Banda Micro-V, Alt. C/Banda de 34 3/8"	K050340
Banda Ventilador -	9495	1994	
Banda Alt. & A.A. Banda Opcional	9570	CUMMINS L10	
Manguera de radiador Superior -	SIH250363C	Banda Platinum Quality, A.A.	PQ17530
Manguera de radiador Inferior -	SIH250363C	Banda Micro-V, Vent. C/Banda de 48 7/8"	K080485
Manguera Calefacción & Connectors Calefacción -	30T 5/8"	Banda Micro-V, Vent. C/Banda de 46 7/8"	K080465
Termostato 175° -	33549	Banda V, A.A.	8563 GS
CUMMINS L10		Banda Micro-V, Alt. C/Banda de 35 3/8"	K050350
Banda Platinum Quality, A.A. C/Banda de 55 3/4"	PQ17550	Banda Micro-V, Alt. C/Banda de 34 3/8"	K050340
Banda Platinum Quality, A.A. C/Banda de 53 3/8"	PQ17530	Termostato Termostato, Servicio Pesado	33960
Banda Micro-V, Vent. C/Banda de 48 7/8"	K080485	CUMMINS M 11	
Banda Micro-V, Vent. C/Banda de 46 7/8"	K080465	Banda Platinum Quality, A.A. Compresor Aux.	PQ17530
Banda V, A.A. C/Banda de 56 3/8"	8563 GS	Banda Micro-V, Vent. C/Banda de 48 7/8"	K080485
Banda Micro-V, Alt. C/Banda de 35 3/8"	K050350	Banda Micro-V, Vent. C/Banda de 46 7/8"	K080465
Banda Micro-V, Alt. C/Banda de 34 3/8"	K050340	Banda V, A.A.	8563 GS
Manguera inferior Recta, Motor a Tubo	CHARTER 2 1/2"	Banda Micro-V, Alt. C/Banda de 35 3/8"	K050350
Manguera inferior Recta, C/Enfriador de Flujo	CHARTER 1 1/4"	Banda Micro-V, Alt. C/Banda de 34 3/8"	K050340
Manguera superior Recta, Tubo a Rad.	CHARTER 2 1/2"	1993	
Manguera de calefacción y conexiones Mang. de Calefacción, C/D.I. 5/8"	35B 5/8"	CUMMINS L10	
Manguera inferior Recta, Tubo a Rad.	CHARTER 3"	Banda Platinum Quality, A.A.	PQ17530
Manguera superior Recta, Motor a Tubo	CHARTER 2 1/4"	Banda Micro-V, Vent. C/Banda de 46 7/8"	K080465
Termostato Termostato, Servicio Pesado	33960	Banda Micro-V, Vent. C/Banda de 48 7/8"	K080485
Cummins L10 Diesel		Banda V, A.A.	8563 GS
Banda Ventilador C/46 7/8" Banda C.E.	K080465	Banda Micro-V, Alt. C/Banda de 34 3/8"	K050340
Banda Ventilador C/48 7/8" Banda C.E.	K080485	Banda Micro-V, Alt. C/Banda de 35 3/8"	K050350
Banda A.A. C/53 3/8" Banda C.E.	9530	Termostato Termostato, Servicio Pesado	33960
Banda A.A. C/56 3/8" Banda C.E.	9560	1992	
Banda Alt. C/34 3/8" Banda C.E.	K050340	CUMMINS L10	
Banda Alt. C/35 3/8" Banda C.E.	K050350	Banda Micro-V, Vent.	K080465
Manguera de radiador Inferior - Tubo a Rad. -	SIH300363C	Banda V, A.A.	8563 GS
Manguera de radiador Superior - Tubo a Rad. -	SIH250363C	Banda Micro-V, Alt. C/Banda de 34 3/8"	K050340
Manguera de radiador Inferior - Mot. a Tubo -	SIH250363C	Banda Micro-V, Alt. C/Banda de 35 3/8"	K050350
Manguera Calefacción & Connectors Calefacción -	30T 5/8"	Termostato Termostato, Servicio Pesado	33960
Manguera de radiador Superior - Mot. a Tubo	24436	1991	
Termostato 160° S/ Bajo Flujo de enfriamiento	33576	CUMMINS L10	
Termostato 170° S/ Bajo Flujo de enfriamiento	33577	Banda Micro-V, Vent.	K080465
Termostato 180° S/ Bajo Flujo de enfriamiento	33578	Banda V, A.A.	8563 GS
Termostato 190° S/ Bajo Flujo de enfriamiento	33579	Banda Micro-V, Alt. C/Banda de 35 3/8"	K050350
Termostato 175° C/Bajo Flujo de enfriamiento	33960	Banda Micro-V, Alt. C/Banda de 34 3/8"	K050340
1990		Termostato Termostato, Servicio Pesado	33960
CATERPILLAR 3306 DIESEL		1991	
Banda Platinum Quality, Vent.	PQ17500	CUMMINS L10	
Banda PowerBand, Alt., A.A.	2/9570PB	Banda Micro-V, Vent.	K080465
Banda V Alt., A.A.	9570	Banda V, A.A.	8563 GS
Manguera inferior Recta	CHARTER 2 1/2"	Banda Micro-V, Alt. C/Banda de 35 3/8"	K050350
		Banda Micro-V, Alt. C/Banda de 34 3/8"	K050340
		Termostato Termostato, Servicio Pesado	33960
		1990	
		CUMMINS L10	

Banda Micro-V, Vent.	K080465	Banda Micro-V, Alt. C/Banda de 35 3/8"	K050350
Banda V, A.A.	8563 GS	Banda Micro-V, Alt. C/Banda de 34 3/8"	K050340
Banda Micro-V, Alt. C/Banda de 34 3/8"	K050340	Termostato Termostato, Servicio Pesado	33960
Banda Micro-V, Alt. C/Banda de 35 3/8"	K050350	Cummins L10 Diesel	
Termostato Termostato, Servicio Pesado	33960	Banda Ventilador C/48 7/8" Banda C.E.	K080485
T450		Banda Ventilador C/46 7/8" Banda C.E.	K080465
1999		Banda A.A. C/53 3/8" Banda C.E.	9530
CUMMINS M 11		Banda A.A. C/56 3/8" Banda C.E.	9560
Banda Platinum Quality, A.A.	PQ17530	Banda Alt. C/34 3/8" Banda C.E.	K050340
Banda Micro-V, Vent. C/Banda de 48 7/8"	K080485	Banda Alt. C/35 3/8" Banda C.E.	K050350
Banda Micro-V, Vent. C/Banda de 46 7/8"	K080465	Termostato 160° S/ Bajo Flujo de enfriamiento	33576
Banda V, A.A.	8563 GS	Termostato 170° S/ Bajo Flujo de enfriamiento	33577
Banda Micro-V, Alt. C/Banda de 35 3/8"	K050350	Termostato 180° S/ Bajo Flujo de enfriamiento	33578
Banda Micro-V, Alt. C/Banda de 34 3/8"	K050340	Termostato 190° S/ Bajo Flujo de enfriamiento	33579
1998		Termostato 175° C/Bajo Flujo de enfriamiento	33960
CUMMINS M 11		CUMMINS M11	
Banda Platinum Quality, A.A.	PQ17530	Banda Platinum Quality, A.A.	PQ17530
Banda Micro-V, Vent. C/Banda de 48 7/8"	K080485	Banda Micro-V, Vent. C/Banda de 46 7/8"	K080465
Banda Micro-V, Vent. C/Banda de 46 7/8"	K080465	Banda Micro-V, Vent. C/Banda de 48 7/8"	K080485
Banda V, A.A.	8563 GS	Banda Micro-V, Alt. C/Banda de 35 3/8"	K050350
Banda Micro-V, Alt. C/Banda de 35 3/8"	K050350	Banda Micro-V, Alt. C/Banda de 34 3/8"	K050340
Banda Micro-V, Alt. C/Banda de 34 3/8"	K050340	Manguera inferior Recta, Motor a Tubo	CHARTER 2 1/2"
Cummins M11 Diesel		Manguera inferior Recta, Tubo a Rad.	CHARTER 3"
Termostato 170° -	33577	Manguera superior Recta	CHARTER 2 1/2"
Termostato 160° -	33576	Cummins M11 Diesel	
Termostato 190° -	33579	Banda Ventilador -	K080485
Termostato 180° -	33578	Banda A.A. -	9530
1997		Banda Alt. -	K050345
CUMMINS M 11		Manguera de radiador Inferior - Tubo a Rad. -	SIH300363C
Banda Platinum Quality, A.A.	PQ17530	Manguera de radiador Superior -	SIH250363C
Banda Micro-V, Vent. C/Banda de 46 7/8"	K080465	Manguera de radiador Inferior - Mot. a Tubo -	SIH250363C
Banda Micro-V, Vent. C/Banda de 48 7/8"	K080485	Termostato 170° -	33577
Banda V, A.A.	8563 GS	Termostato 160° -	33576
Banda Micro-V, Alt. C/Banda de 34 3/8"	K050340	Termostato 190° -	33579
Banda Micro-V, Alt. C/Banda de 35 3/8"	K050350	Termostato 180° -	33578
Cummins M11 Diesel		Detroit Diesel Series 50 Diesel	
Termostato 170° -	33577	Termostato 190° -	33599
Termostato 160° -	33576	1994	
Termostato 190° -	33579	Caterpillar 3176 Diesel	
Termostato 180° -	33578	Banda Ventilador & Alt. C/70 3/8" Banda C.E.	K080700
1996		Banda Ventilador & Alt. C/67 7/8" Banda C.E.	K080675
Caterpillar 3306 Diesel		Banda Ventilador & Alt. C/68 3/8" Banda C.E.	K080680
Termostato 175° -	33549	Banda A.A. C/54 1/2" Banda C.E.	9540
CUMMINS M 11		Banda A.A. C/50" Banda C.E.	9505
Banda Platinum Quality, A.A.	PQ17530	Banda A.A. C/56 1/2" Banda C.E.	9560
Banda Micro-V, Vent. C/Banda de 46 7/8"	K080465	Termostato 170° -	33577
Banda Micro-V, Vent. C/Banda de 48 7/8"	K080485	Termostato 160° -	33576
Banda V, A.A.	8563 GS	Termostato 190° -	33579
Banda Micro-V, Alt. C/Banda de 35 3/8"	K050350	Termostato 180° -	33578
Banda Micro-V, Alt. C/Banda de 34 3/8"	K050340	Caterpillar 3306 Diesel	
Cummins M11 Diesel		Termostato 175° -	33549
Termostato 160° -	33576	CUMMINS L10	
Termostato 170° -	33577	Banda Platinum Quality, A.A. C/Banda de 53 3/8"	PQ17530
Termostato 190° -	33579	Banda Micro-V, Vent. C/Banda de 48 7/8"	K080485
Termostato 180° -	33578	Banda Micro-V, Vent. C/Banda de 46 7/8"	K080465
Detroit Diesel Series 50 Diesel		Banda V, A.A. C/Banda de 56 3/8"	8563 GS
Termostato 190° -	33599	Banda Micro-V, Alt. C/Banda de 35 3/8"	K050350
1995		Banda Micro-V, Alt. C/Banda de 34 3/8"	K050340
Caterpillar 3176 Diesel		Manguera de calefacción y conexiones Mang. de Calefacción, C/D.I. 5/8"	35B 5/8"
Banda Ventilador & Alt. C/67 7/8" Banda C.E.	K080675	Manguera inferior Recta, Motor a Tubo	CHARTER 2 1/2"
Banda Ventilador & Alt. C/68 3/8" Banda C.E.	K080680	Manguera inferior Recta, C/Enfriador de Flujo	CHARTER 1 1/4"
Banda Ventilador & Alt. C/70 3/8" Banda C.E.	K080700	Manguera superior Recta, Tubo a Rad.	CHARTER 2 1/2"
Banda A.A. C/50" Banda C.E.	9505	Manguera superior Recta, Motor a Tubo	CHARTER 2 1/4"
Banda A.A. C/54 1/2" Banda C.E.	9540	Manguera inferior Recta, Tubo a Rad.	CHARTER 3"
Banda A.A. C/56 1/2" Banda C.E.	9560	Termostato Termostato, Servicio Pesado	33960
Termostato 160° -	33576	Cummins L10 Diesel	
Termostato 170° -	33577	Banda Ventilador C/46 7/8" Banda C.E.	K080465
Termostato 190° -	33579	Banda Ventilador C/48 7/8" Banda C.E.	K080485
Termostato 180° -	33578	Banda A.A. C/53 3/8" Banda C.E.	9530
Caterpillar 3306 Diesel		Banda A.A. C/56 3/8" Banda C.E.	9560
Termostato 175° -	33549	Banda Alt. C/35 3/8" Banda C.E.	K050350
CUMMINS L10		Banda Alt. C/34 3/8" Banda C.E.	K050340
Banda Platinum Quality, A.A. C/Banda de 53 3/8"	PQ17530	Manguera de radiador Inferior - Tubo a Rad. -	SIH300363C
Banda Micro-V, Vent. C/Banda de 48 7/8"	K080485	Manguera de radiador Superior - Tubo a Rad. -	SIH250363C
Banda Micro-V, Vent. C/Banda de 46 7/8"	K080465	Manguera de radiador Inferior - Mot. a Tubo -	SIH250363C
Banda V, A.A. C/Banda de 56 3/8"	8563 GS	Manguera Calefacción & Connectors Calefacción -	30T 5/8"
Caterpillar 3176 Diesel		Manguera de radiador Superior - Mot. a Tubo	24436
Termostato 160° -	33576	Termostato 170° S/ Bajo Flujo de enfriamiento	33577
Termostato 170° -	33577	Termostato 160° S/ Bajo Flujo de enfriamiento	33576
Termostato 190° -	33579		
Termostato 180° -	33578		



Termostato 190° S/ Bajo Flujo de enfriamiento	33579	Banda A.A. C/51" Banda C.E.	9505
Termostato 180° S/ Bajo Flujo de enfriamiento	33578	Banda A.A. C/54 1/2" Banda C.E.	9540
Termostato 175° C/Bajo Flujo de enfriamiento	33960	Banda A.A. C/56 1/2" Banda C.E.	9560
CUMMINS M 11		Manguera de radiador Superior - Tubo a Rad. -	SIH250363C
Banda Platinum Quality, A.A.	PQ17530	Manguera de radiador Superior - Mot. a Tubo	SIH200363C
Banda Micro-V, Vent. C/Banda de 46 7/8"	K080465	Manguera Calefacción & Connectors Calefacción de salida -	30T 5/8"
Banda Micro-V, Vent. C/Banda de 48 7/8"	K080485	Manguera Calefacción & Connectors Toma de Calefacción -	CHARTER 1"
Banda V, A.A.	8563 GS	Manguera de radiador Inferior - Mot. a Tubo	24436
Banda Micro-V, Alt. C/Banda de 35 3/8"	K050350	Manguera de radiador Inferior - Tubo a Rad.	24436
Banda Micro-V, Alt. C/Banda de 34 3/8"	K050340	Termostato 170° -	33577
Cummins M11 Diesel		Termostato 160° -	33576
Termostato 170° -	33577	Termostato 180° -	33578
Termostato 160° -	33576	Termostato 190° -	33579
Termostato 180° -	33578	Caterpillar 3306 Diesel	
Termostato 190° -	33579	Banda Alt. & A.A. Banda Recomendada	2/9570PB
1993		Banda Ventilador -	9495
Caterpillar 3176 Diesel		Banda Alt. & A.A. Banda Opcional	9570
Banda Ventilador & Alt. C/70 3/8" Banda C.E.	K080700	Manguera de radiador Inferior -	SIH250363C
Banda Ventilador & Alt. C/68 3/8" Banda C.E.	K080680	Manguera de radiador Superior -	SIH250363C
Banda Ventilador & Alt. C/67 7/8" Banda C.E.	K080675	Manguera Calefacción & Connectors Calefacción -	30T 5/8"
Banda A.A. C/51" Banda C.E.	9505	Termostato 175° -	33549
Banda A.A. C/54 1/2" Banda C.E.	9540	CUMMINS L10	
Banda A.A. C/56 1/2" Banda C.E.	9560	Banda Platinum Quality, A.A. C/Banda de 53 3/8"	PQ17530
Manguera de radiador Inferior - Tubo a Rad. -	SIH300363C	Banda Micro-V, Vent. C/Banda de 48 7/8"	K080485
Manguera de radiador Superior - Tubo a Tubo -	SIH250363C	Banda Micro-V, Vent. C/Banda de 46 7/8"	K080465
Manguera de radiador Superior - Mot. a Tubo -	SIH200363C	Banda V, A.A. C/Banda de 56 3/8"	8563 GS
Manguera Calefacción & Connectors Calefacción de salida -	30T 5/8"	Banda Micro-V, Alt. C/Banda de 35 3/8"	K050350
Manguera Calefacción & Connectors Toma de Calefacción -	CHARTER 1"	Banda Micro-V, Alt. C/Banda de 34 3/8"	K050340
Manguera de radiador Inferior - Mot. a Tubo	24436	Manguera inferior Recta, Motor a Tubo	CHARTER 2 1/2"
Termostato 160° -	33576	Manguera superior Recta, Tubo a Rad.	CHARTER 2 1/2"
Termostato 170° -	33577	Manguera inferior Recta, C/Enfriador de Flujo	CHARTER 1 1/4"
Termostato 190° -	33579	Manguera de calefacción y conexiones Mang. de Calefacción, C/D.I. 5/8"	35B 5/8"
Termostato 180° -	33578	Manguera inferior Recta, Tubo a Rad.	CHARTER 3"
Caterpillar 3306 Diesel		Manguera superior Recta, Motor a Tubo	CHARTER 2 1/4"
Termostato 175° -	33549	Termostato Termostato, Servicio Pesado	33960
CUMMINS L10		Cummins L10 Diesel	
Banda Platinum Quality, A.A. C/Banda de 53 3/8"	PQ17530	Banda Ventilador C/48 7/8" Banda C.E.	K080485
Banda Micro-V, Vent. C/Banda de 48 7/8"	K080485	Banda Ventilador C/46 7/8" Banda C.E.	K080465
Banda Micro-V, Vent. C/Banda de 46 7/8"	K080465	Banda A.A. C/53 3/8" Banda C.E.	9530
Banda V, A.A. C/Banda de 56 3/8"	8563 GS	Banda A.A. C/56 3/8" Banda C.E.	9560
Banda Micro-V, Alt. C/Banda de 34 3/8"	K050340	Banda Alt. C/35 3/8" Banda C.E.	K050350
Banda Micro-V, Alt. C/Banda de 35 3/8"	K050350	Banda Alt. C/34 3/8" Banda C.E.	K050340
Manguera superior Recta, Tubo a Rad.	CHARTER 2 1/2"	Manguera de radiador Inferior - Tubo a Rad. -	SIH300363C
Manguera inferior Recta, Motor a Tubo	CHARTER 2 1/2"	Manguera de radiador Superior - Tubo a Rad. -	SIH250363C
Manguera de calefacción y conexiones Mang. de Calefacción, C/D.I. 5/8"	35B 5/8"	Manguera de radiador Inferior - Mot. a Tubo -	SIH250363C
Manguera inferior Recta, C/Enfriador de Flujo	CHARTER 1 1/4"	Manguera Calefacción & Connectors Calefacción -	30T 5/8"
Manguera superior Recta, Motor a Tubo	CHARTER 2 1/4"	Manguera de radiador Superior - Mot. a Tubo	24436
Manguera inferior Recta, Tubo a Rad.	CHARTER 3"	Termostato 170° S/ Bajo Flujo de enfriamiento	33577
Termostato Termostato, Servicio Pesado	33960	Termostato 160° S/ Bajo Flujo de enfriamiento	33576
Cummins L10 Diesel		Termostato 180° S/ Bajo Flujo de enfriamiento	33578
Banda Ventilador C/46 7/8" Banda C.E.	K080465	Termostato 190° S/ Bajo Flujo de enfriamiento	33579
Banda Ventilador C/48 7/8" Banda C.E.	K080485	Termostato 175° C/Bajo Flujo de enfriamiento	33960
Banda A.A. C/53 3/8" Banda C.E.	9530	CUMMINS M 11	
Banda A.A. C/56 3/8" Banda C.E.	9560	Banda Platinum Quality, A.A.	PQ17530
Banda Alt. C/35 3/8" Banda C.E.	K050350	Banda Micro-V, Vent. C/Banda de 48 7/8"	K080485
Banda Alt. C/34 3/8" Banda C.E.	K050340	Banda Micro-V, Vent. C/Banda de 46 7/8"	K080465
Manguera de radiador Inferior - Tubo a Rad. -	SIH300363C	Banda V, A.A.	8563 GS
Manguera de radiador Inferior - Mot. a Tubo -	SIH250363C	Banda Micro-V, Alt. C/Banda de 34 3/8"	K050340
Manguera de radiador Superior - Tubo a Rad. -	SIH250363C	Banda Micro-V, Alt. C/Banda de 35 3/8"	K050350
Manguera Calefacción & Connectors Calefacción -	30T 5/8"	1991	
Manguera de radiador Superior - Mot. a Tubo	24436	Caterpillar 3176 Diesel	
Termostato 160° S/ Bajo Flujo de enfriamiento	33576	Banda Ventilador & Alt. C/67 7/8" Banda C.E.	K080675
Termostato 170° S/ Bajo Flujo de enfriamiento	33577	Banda Ventilador & Alt. C/68 3/8" Banda C.E.	K080680
Termostato 190° S/ Bajo Flujo de enfriamiento	33579	Banda Ventilador & Alt. C/70 3/8" Banda C.E.	K080700
Termostato 180° S/ Bajo Flujo de enfriamiento	33578	Banda A.A. C/51" Banda C.E.	9505
Termostato 175° C/Bajo Flujo de enfriamiento	33960	Banda A.A. C/54 1/2" Banda C.E.	9540
CUMMINS M 11		Banda A.A. C/56 1/2" Banda C.E.	9560
Banda Platinum Quality, A.A.	PQ17530	Manguera de radiador Superior - Tubo a Rad. -	SIH250363C
Banda Micro-V, Vent. C/Banda de 48 7/8"	K080485	Manguera de radiador Superior - Mot. a Tubo -	SIH200363C
Banda Micro-V, Vent. C/Banda de 46 7/8"	K080465	Manguera Calefacción & Connectors Calefacción de salida -	30T 5/8"
Banda V, A.A.	8563 GS	Manguera Calefacción & Connectors Toma de Calefacción -	CHARTER 1"
Banda Micro-V, Alt. C/Banda de 34 3/8"	K050340	Manguera de radiador Inferior - Mot. a Tubo	24436
Banda Micro-V, Alt. C/Banda de 35 3/8"	K050350	Manguera de radiador Inferior - Tubo a Rad.	24436
1992		Termostato 170° -	33577
Caterpillar 3176 Diesel		Termostato 160° -	33576
Banda Ventilador & Alt. C/67 7/8" Banda C.E.	K080675	Termostato 190° -	33579
Banda Ventilador & Alt. C/68 3/8" Banda C.E.	K080680	Termostato 180° -	33578
Banda Ventilador & Alt. C/70 3/8" Banda C.E.	K080700	Caterpillar 3306 Diesel	
		Banda Alt. & A.A. Banda Recomendada	2/9570PB

Banda Ventilador -	9495	Banda Micro-V, Vent.	K080485
Banda Alt. & A.A. Banda Opcional	9570	Banda Micro-V, Alt.	K050340
Manguera de radiador Inferior -	SIH250363C	Termostato Termostato, Servicio Pesado	33960
Manguera de radiador Superior -	SIH250363C		
Manguera Calefacción & Connectors Calefacción -	30T 5/8"	1993	
Termostato 175° -	33549	CUMMINS L10	
CUMMINS L10		Banda Platinum Quality, A.A.	PQ17540
Banda Platinum Quality, A.A. C/Banda de 53 3/8"	PQ17530	Banda Micro-V, Vent.	K080485
Banda Micro-V, Vent. C/Banda de 46 7/8"	K080465	Banda Micro-V, Alt.	K050340
Banda Micro-V, Vent. C/Banda de 48 7/8"	K080485	Termostato Termostato, Servicio Pesado	33960
Banda V, A.A. C/Banda de 56 3/8"	8563 GS		
Banda Micro-V, Alt. C/Banda de 35 3/8"	K050350	1992	
Banda Micro-V, Alt. C/Banda de 34 3/8"	K050340	CUMMINS L10	
Manguera inferior Recta, Motor a Tubo	CHARTER 2 1/2"	Banda Platinum Quality, A.A.	PQ17540
Manguera superior Recta, Tubo a Rad.	CHARTER 2 1/2"	Banda Micro-V, Vent.	K080485
Manguera de calefacción y conexiones Mang. de Calefacción, C/D.I. 5/8"	35B 5/8"	Banda Micro-V, Alt.	K050340
Manguera inferior Recta, C/Enfriador de Flujo	CHARTER 1 1/4"	Termostato Termostato, Servicio Pesado	33960
Manguera superior Recta, Motor a Tubo	CHARTER 2 1/4"		
Manguera inferior Recta, Tubo a Rad.	CHARTER 3"	1991	
Termostato Termostato, Servicio Pesado	33960	CUMMINS L10	
Cummins L10 Diesel		Banda Micro-V, Vent.	K080465
Banda Ventilador C/46 7/8" Banda C.E.	K080465	Banda V, A.A.	8563 GS
Banda Ventilador C/48 7/8" Banda C.E.	K080485	Banda Micro-V, Alt.	K050350
Banda A.A. C/53 3/8" Banda C.E.	9530	Termostato Termostato, Servicio Pesado	33960
Banda A.A. C/56 3/8" Banda C.E.	9560		
Banda Alt. C/34 3/8" Banda C.E.	K050340	1990	
Banda Alt. C/35 3/8" Banda C.E.	K050350	CUMMINS L10	
Manguera de radiador Inferior - Tubo a Rad. -	SIH300363C	Banda Micro-V, Vent.	K080465
Manguera de radiador Superior - Tubo a Rad. -	SIH250363C	Banda V, A.A.	8563 GS
Manguera de radiador Inferior - Mot. a Tubo -	SIH250363C	Banda Micro-V, Alt.	K050350
Manguera Calefacción & Connectors Calefacción -	30T 5/8"	Termostato Termostato, Servicio Pesado	33960
Manguera de radiador Superior - Mot. a Tubo	24436		
Termostato 170° S/ Bajo Flujo de enfriamiento	33577	T600	
Termostato 160° S/ Bajo Flujo de enfriamiento	33576	2008	
Termostato 180° S/ Bajo Flujo de enfriamiento	33578	Caterpillar C13 Diesel	
Termostato 190° S/ Bajo Flujo de enfriamiento	33579	Termostato 160° -	33576
Termostato 175° C/Bajo Flujo de enfriamiento	33960	Termostato 170° -	33577
		Termostato 180° -	33578
		Termostato 190° -	33579
CUMMINS M 11		Caterpillar C15 Diesel	
Banda Platinum Quality, A.A.	PQ17530	Termostato 170° -	33577
Banda Micro-V, Vent. C/Banda de 46 7/8"	K080465	Termostato 160° -	33576
Banda Micro-V, Vent. C/Banda de 48 7/8"	K080485	Termostato 180° -	33578
Banda V, A.A.	8563 GS	Termostato 190° -	33579
Banda Micro-V, Alt. C/Banda de 35 3/8"	K050350	Cummins ISM Diesel	
Banda Micro-V, Alt. C/Banda de 34 3/8"	K050340	Polea Tensora - A.A. -	36091
		2007	
1990		Caterpillar C13 Diesel	
CATERPILLAR 3306 DIESEL		Termostato 160° -	33576
Banda Platinum Quality, Vent.	PQ17500	Termostato 170° -	33577
Banda PowerBand, Alt., A.A.	2/9570PB	Termostato 190° -	33579
Banda V Alt., A.A.	9570	Termostato 180° -	33578
Manguera superior Recta	CHARTER 2 1/2"	Caterpillar C15 Diesel	
Manguera inferior Recta	CHARTER 2 1/2"	Banda Ventilador & Alt. -	K080934
Manguera de calefacción y conexiones Mang. de Calefacción, C/D.I. 5/8"	35B 5/8"	Banda Ventilador a A.A. -	K060575
Termostato Termostato, Servicio Pesado	33549	Manguera de radiador Superior - Tubo a Rad. -	CHARTER 2 1/2"
		Manguera de radiador Superior - Mot. a Tubo -	CHARTER 2 1/2"
CUMMINS L10		Manguera de radiador Inferior - Mot. a Tubo -	CHARTER 3"
Banda Platinum Quality, A.A. C/Banda de 53 3/8"	PQ17530	Manguera de radiador Inferior - Tubo a Rad. -	CHARTER 3"
Banda Micro-V, Vent. C/Banda de 46 7/8"	K080465	Tensor - Ventilador a A.A. -	38511
Banda Micro-V, Vent. C/Banda de 48 7/8"	K080485	Tensor - Ventilador & Alt. -	38569
Banda V, A.A. C/Banda de 56 3/8"	8563 GS	Polea guía - ranurada -	36093
Banda Micro-V, Alt. C/Banda de 35 3/8"	K050350	Polea guía - Lisa -	36091
Banda Micro-V, Alt. C/Banda de 34 3/8"	K050340	Termostato 160° -	33576
Manguera inferior Recta, C/Enfriador de Flujo	CHARTER 1 1/4"	Termostato 170° -	33577
Manguera de calefacción y conexiones Mang. de Calefacción, C/D.I. 5/8"	35B 5/8"	Termostato 180° -	33578
Manguera superior Recta, Tubo a Rad.	CHARTER 2 1/2"	Termostato 190° -	33579
Manguera inferior Recta, Motor a Tubo	CHARTER 2 1/2"	Cummins ISM Diesel	
Manguera superior Recta, Motor a Tubo	CHARTER 2 1/4"	Polea Tensora - A.A. -	36091
Manguera inferior Recta, Tubo a Rad.	CHARTER 3"	Cummins ISX Diesel	
Termostato Termostato, Servicio Pesado	33960	Banda Ventilador & Alt. -	K120864
CUMMINS M 11		Banda Toma Fuerza, Alt. & A.A. -	K060637
Banda Platinum Quality, A.A.	PQ17530	Manguera de radiador Inferior - Mot. a Tubo -	SIH250363C
Banda Micro-V, Vent. C/Banda de 48 7/8"	K080485	Manguera de radiador Inferior - Tubo a Rad. -	SIH300363C
Banda Micro-V, Vent. C/Banda de 46 7/8"	K080465	Manguera de radiador Superior - Mot. a Tubo -	SIH250363C
Banda V, A.A.	8563 GS	Manguera de radiador Superior - Tubo a Rad. -	SIH250363C
Banda Micro-V, Alt. C/Banda de 35 3/8"	K050350	Tensor - Ventilador & Alt. -	38587
Banda Micro-V, Alt. C/Banda de 34 3/8"	K050340		
T450B		2006	
1994		Caterpillar C13 Diesel	
CUMMINS L10		Termostato 160° -	33576
Banda Platinum Quality, A.A.	PQ17540		

Termostato 170° -	33577	Banda Ventilador a A.A. -	9510
Termostato 190° -	33579	Manguera de radiador Superior - Mot. a Tubo -	SIH250363C
Termostato 180° -	33578	Manguera de radiador Inferior - Mot. a Tubo -	SIH250363C
Caterpillar C15 Diesel		Manguera de radiador Superior - Rad. a Tubo -	SIH250363C
Banda Ventilador & Alt. -	K080934	Manguera de radiador Inferior - Rad. a Tubo -	SIH300363C
Banda Ventilador a A.A. -	K060575	Tensor - Ventilador, Alt. & Toma Fuerza -	38506
Manguera de radiador Superior - Tubo a Rad. -	CHARTER 2 1/2"	Polea Tensora - Ventilador, Alt. & Toma Fuerza -	36091
Manguera de radiador Superior - Mot. a Tubo -	CHARTER 2 1/2"	Polea guía - Ventilador & Alt. C/Polea Loca Plana	36091
Manguera de radiador Inferior - Mot. a Tubo -	CHARTER 3"	Termostato 170° -	33577
Manguera de radiador Inferior - Tubo a Rad. -	CHARTER 3"	Termostato 160° -	33576
Tensor - Ventilador & Alt. -	38506	Termostato 190° -	33579
Tensor - Ventilador a A.A. -	38508	Termostato 180° -	33578
Polea guía - ranurada -	36093	Caterpillar C13 Diesel	
Polea guía - Lisa -	36091	Termostato 160° -	33576
Polea Tensora - Ventilador & Alt. -	36091	Termostato 170° -	33577
Polea Tensora - Ventilador a A.A. -	36091	Termostato 190° -	33579
Termostato 160° -	33576	Termostato 180° -	33578
Termostato 170° -	33577	Caterpillar C15 Diesel	
Termostato 190° -	33579	Banda Ventilador & B.A. S/ Purificador de aire; Banda Opcional	TR22553
Termostato 180° -	33578	Banda Ventilador & Alt. C/Purificador de aire; C/84 7/8" Banda C.E.	K080842
Cummins ISM Diesel		Banda Ventilador & Alt. C/Purificador de aire; C/89 7/8" Banda C.E.	K080893
Polea Tensora - A.A. -	36091	Banda Ventilador a A.A. C/Purificador de aire	K060569
Cummins ISX Diesel		Banda Ventilador & B.A. S/ Purificador de aire; Banda Recomendada	2/TR22553PB
Banda Ventilador & Alt. -	K120864	Banda Ventilador, Alt. & A.A. S/ Purificador de aire	9620
Banda Toma Fuerza, Alt. & A.A. -	K060637	Manguera de radiador Superior - Tubo a Rad. -	CHARTER 2 1/2"
Manguera de radiador Superior - Tubo a Rad. -	SIH250363C	Manguera de radiador Superior - Mot. a Tubo -	CHARTER 2 1/2"
Manguera de radiador Inferior - Tubo a Rad. -	SIH300363C	Manguera de radiador Inferior - Tubo a Rad. -	CHARTER 3"
Manguera de radiador Superior - Mot. a Tubo -	SIH250363C	Manguera de radiador Inferior - Mot. a Tubo -	CHARTER 3"
Manguera de radiador Inferior - Mot. a Tubo -	SIH250363C	Tensor - Ventilador a A.A. C/Purificador de aire	38508
Tensor - Ventilador & Alt. -	38587	Tensor - Ventilador & Alt. C/Purificador de aire; C/89" Banda O.C.	38506
2005		Polea guía - ranurada -	36093
Caterpillar C13 Diesel		Polea Tensora - Ventilador a A.A. C/Purificador de aire	36091
Termostato 160° -	33576	Polea guía - Lisa -	36091
Termostato 170° -	33577	Termostato 160° -	33576
Termostato 190° -	33579	Termostato 170° -	33577
Termostato 180° -	33578	Termostato 190° -	33579
Caterpillar C15 Diesel		Termostato 180° -	33578
Banda Ventilador & Alt. C/Purificador de aire; C/89 7/8" Banda C.E.	K080893	Cummins ISM Diesel	
Banda Ventilador & Alt. C/Purificador de aire; C/84 7/8" Banda C.E.	K080842	Banda Alt. -	K080702
Banda Ventilador a A.A. -	K060569	Banda A.A. -	K060539
Manguera de radiador Superior - Mot. a Tubo -	CHARTER 2 1/2"	Tensor - A.A. -	38505
Manguera de radiador Superior - Tubo a Rad. -	CHARTER 2 1/2"	Tensor - Alt. -	38521
Manguera de radiador Inferior - Mot. a Tubo -	CHARTER 3"	Cummins ISX Diesel	
Manguera de radiador Inferior - Tubo a Rad. -	CHARTER 3"	Banda Ventilador & Alt. -	K120864
Tensor - Ventilador & Alt. C/Purificador de aire; C/89" Banda O.C.	38506	Banda Toma Fuerza, Alt. & A.A. -	K060637
Tensor - Ventilador a A.A. -	38508	Manguera de radiador Superior - Tubo a Rad. -	SIH250363C
Polea guía - Lisa -	36091	Manguera de radiador Inferior - Mot. a Tubo -	SIH250363C
Polea guía - ranurada -	36093	Manguera de radiador Superior - Mot. a Tubo -	SIH250363C
Polea Tensora - Ventilador a A.A. -	36091	Manguera de radiador Inferior - Tubo a Rad. -	SIH300363C
Termostato 160° -	33576	Tensor - Ventilador & Alt. -	38587
Termostato 170° -	33577	2003	
Termostato 180° -	33578	Caterpillar C10 Diesel	
Termostato 190° -	33579	Banda Ventilador, Alt. & Toma Fuerza -	K080825
Cummins ISX Diesel		Banda Ventilador a A.A. -	9510
Banda Ventilador & Alt. -	K120864	Manguera de radiador Superior - Mot. a Tubo -	SIH250363C
Banda Toma Fuerza, Alt. & A.A. -	K060637	Manguera de radiador Inferior - Mot. a Tubo -	SIH250363C
Manguera de radiador Inferior - Mot. a Tubo -	SIH250363C	Manguera de radiador Superior - Rad. a Tubo -	SIH250363C
Manguera de radiador Superior - Mot. a Tubo -	SIH250363C	Manguera de radiador Inferior - Rad. a Tubo -	SIH300363C
Manguera de radiador Superior - Tubo a Rad. -	SIH250363C	Tensor - Ventilador, Alt. & Toma Fuerza -	38506
Manguera de radiador Inferior - Tubo a Rad. -	SIH300363C	Polea Tensora - Ventilador, Alt. & Toma Fuerza -	36091
Tensor - Ventilador & Alt. -	38587	Polea guía - Ventilador & Alt. C/Polea Loca Plana	36091
2004		Termostato 170° -	33577
Caterpillar C10 Diesel		Termostato 160° -	33576
Banda Ventilador, Alt. & Toma Fuerza -	K080825	Termostato 190° -	33579
Banda Ventilador a A.A. -	9510	Termostato 180° -	33578
Manguera de radiador Superior - Rad. a Tubo -	SIH250363C	Caterpillar C12 Diesel	
Manguera de radiador Inferior - Mot. a Tubo -	SIH250363C	Banda Ventilador, Alt. & Toma Fuerza -	K080825
Manguera de radiador Superior - Mot. a Tubo -	SIH250363C		
Manguera de radiador Inferior - Rad. a Tubo -	SIH300363C		
Tensor - Ventilador, Alt. & Toma Fuerza -	38506		
Polea Tensora - Ventilador, Alt. & Toma Fuerza -	36091		
Polea guía - Ventilador & Alt. C/Polea Loca Plana	36091		
Termostato 160° -	33576		
Termostato 170° -	33577		
Termostato 190° -	33579		
Termostato 180° -	33578		

Caterpillar C15 Diesel

Banda Ventilador & B.A. S/ Purificador de aire; Banda Opcional	TR22553
Banda Ventilador & Alt. C/Purificador de aire; C/89 7/8" Banda C.E.	K080893
Banda Ventilador & Alt. C/Purificador de aire; C/84 7/8" Banda C.E.	K080842
Banda Ventilador a A.A. C/Purificador de aire	K060569
Banda Ventilador & B.A. S/ Purificador de aire; Banda Recomendada	2/TR22553PB
Banda Ventilador, Alt. & A.A. S/ Purificador de aire	9620
Manguera de radiador Superior - Mot. a Tubo -	CHARTER 2 1/2"
Manguera de radiador Superior - Tubo a Rad. -	CHARTER 2 1/2"
Manguera de radiador Inferior - Tubo a Rad. -	CHARTER 3"
Manguera de radiador Inferior - Mot. a Tubo -	CHARTER 3"
Tensor - Ventilador & Alt. C/Purificador de aire; C/89" Banda O.C.	38506
Tensor - Ventilador a A.A. C/Purificador de aire	38508
Polea Tensora - Ventilador a A.A. C/Purificador de aire	36091
Polea guía - ranurada -	36093
Polea guía - Lisa -	36091
Termostato 160° -	33576
Termostato 170° -	33577
Termostato 190° -	33579
Termostato 180° -	33578

Cummins ISX Diesel

Banda Ventilador -	K100658
Banda Toma Fuerza, Alt. & A.A. -	K060685
Manguera de radiador Superior - Tubo a Rad. -	SIH250363C
Manguera de radiador Inferior - Mot. a Tubo -	SIH250363C
Manguera de radiador Superior - Mot. a Tubo -	SIH250363C
Manguera de radiador Inferior - Tubo a Rad. -	SIH300363C
Tensor - Ventilador -	38535
Tensor - Toma Fuerza, Alt. & A.A. -	38532
Polea Tensora - Ventilador -	36092
Polea Tensora - Toma Fuerza, Alt. & A.A. -	36095

CUMMINS SIGNATURE 600

Banda Micro-V, Vent., B.A.	K100658
Banda Micro-V, Toma de Fuerza, Alt., A.A.	K060685
Manguera superior Recta, Tubo a Rad.	CHARTER 2 1/2"
Manguera superior Recta, Motor a Tubo	CHARTER 2 1/2"
Manguera inferior Recta, Motor a Tubo	CHARTER 2 1/2"
Manguera inferior Recta, Tubo a Rad.	CHARTER 3"

Cummins Signature 600 Diesel

Banda Ventilador -	K100658
Banda Toma Fuerza, Alt. & A.A. -	K060685
Manguera de radiador Inferior - Mot. a Tubo -	SIH250363C
Manguera de radiador Superior - Mot. a Tubo -	SIH250363C
Manguera de radiador Superior - Tubo a Rad. -	SIH250363C
Manguera de radiador Inferior - Tubo a Rad. -	SIH300363C
Tensor - Toma Fuerza, Alt. & A.A. -	38532
Tensor - Ventilador -	38535
Polea Tensora - Toma Fuerza, Alt. & A.A. -	36095
Polea Tensora - Ventilador -	36092

2002

Caterpillar C10 Diesel

Banda Ventilador, Alt. & Toma Fuerza -	K080825
Banda Ventilador a A.A. -	9510
Manguera de radiador Superior - Mot. a Tubo -	SIH250363C
Manguera de radiador Superior - Rad. a Tubo -	SIH250363C
Manguera de radiador Inferior - Mot. a Tubo -	SIH250363C
Manguera de radiador Inferior - Rad. a Tubo -	SIH300363C
Tensor - Ventilador, Alt. & Toma Fuerza -	38506
Polea guía - Ventilador & Alt. C/Polea Loca Plana	36091
Polea Tensora - Ventilador, Alt. & Toma Fuerza -	36091
Termostato 170° -	33577
Termostato 160° -	33576
Termostato 190° -	33579
Termostato 180° -	33578

Caterpillar C12 Diesel

Banda Ventilador, Alt. & Toma Fuerza -	K080825
Banda Ventilador a A.A. -	9510
Manguera de radiador Inferior - Mot. a Tubo -	SIH250363C
Manguera de radiador Superior - Mot. a Tubo -	SIH250363C
Manguera de radiador Superior - Rad. a Tubo -	SIH250363C
Manguera de radiador Inferior - Rad. a Tubo -	SIH300363C
Tensor - Ventilador, Alt. & Toma Fuerza -	38506
Polea Tensora - Ventilador, Alt. & Toma Fuerza -	36091
Polea guía - Ventilador & Alt. C/Polea Loca Plana	36091
Termostato 160° -	33576
Termostato 170° -	33577
Termostato 180° -	33578
Termostato 190° -	33579

Caterpillar C15 Diesel

Banda Ventilador & B.A. S/ Purificador de aire; Banda Opcional	TR22553
Banda Ventilador & Alt. C/Purificador de aire; C/89 7/8" Banda C.E.	K080893
Banda Ventilador & Alt. C/Purificador de aire; C/84 7/8" Banda C.E.	K080842
Banda Ventilador a A.A. C/Purificador de aire	K060569
Banda Ventilador & B.A. S/ Purificador de aire; Banda Recomendada	2/TR22553PB
Banda Ventilador, Alt. & A.A. S/ Purificador de aire	9620
Manguera de radiador Superior - Mot. a Tubo -	CHARTER 2 1/2"
Manguera de radiador Superior - Tubo a Rad. -	CHARTER 2 1/2"
Manguera de radiador Inferior - Mot. a Tubo -	CHARTER 3"
Manguera de radiador Inferior - Tubo a Rad. -	CHARTER 3"
Tensor - Ventilador & Alt. C/Purificador de aire; C/89" Banda O.C.	38506
Tensor - Ventilador a A.A. C/Purificador de aire	38508
Polea guía - Lisa -	36091
Polea Tensora - Ventilador a A.A. C/Purificador de aire	36091
Polea guía - ranurada -	36093
Termostato 170° -	33577
Termostato 160° -	33576
Termostato 180° -	33578
Termostato 190° -	33579

Cummins ISM Diesel

Banda Ventilador & Alt. -	K080708
Banda Toma Fuerza & A.A. -	9530
Manguera de radiador Superior - Mot. a Tubo -	CHARTER 2 1/2"
Manguera de radiador Inferior - Tubo a Rad. -	CHARTER 2 1/2"
Manguera de radiador Superior - Tubo a Rad. -	CHARTER 2 1/2"
Manguera de radiador Inferior - Mot. a Tubo -	CHARTER 2 1/2"
Tensor - Ventilador & Alt. -	38521

Cummins ISX Diesel

Banda Ventilador -	K100658
Banda Toma Fuerza, Alt. & A.A. -	K060685
Manguera de radiador Superior - Tubo a Rad. -	SIH250363C
Manguera de radiador Inferior - Mot. a Tubo -	SIH250363C
Manguera de radiador Superior - Mot. a Tubo -	SIH250363C
Manguera de radiador Inferior - Tubo a Rad. -	SIH300363C
Tensor - Ventilador -	38535
Tensor - Toma Fuerza, Alt. & A.A. -	38532
Polea Tensora - Ventilador -	36092
Polea Tensora - Toma Fuerza, Alt. & A.A. -	36095

2001

Caterpillar C10 Diesel

Banda Ventilador, Alt. & Toma Fuerza -	K080825
Banda Ventilador & A.A. -	9555
Manguera de radiador Superior - Mot. a Rad. -	SIH250363C
Manguera de radiador Superior - Tubo a Rad. -	SIH250363C
Manguera de radiador Inferior - Mot. a Tubo -	SIH300363C
Manguera de radiador Inferior - Tubo a Rad. -	SIH300363C
Tensor - Ventilador, Alt. & Toma Fuerza -	38506
Polea guía - Ventilador & Alt. C/Polea Loca Plana	36091
Polea Tensora - Ventilador, Alt. & Toma Fuerza -	36091
Termostato 160° -	33576
Termostato 170° -	33577
Termostato 190° -	33579
Termostato 180° -	33578

Caterpillar C12 Diesel

Banda Ventilador, Alt. & Toma Fuerza -	K080825
Banda Ventilador & A.A. -	9555
Manguera de radiador Superior - Tubo a Rad. -	SIH250363C
Manguera de radiador Superior - Mot. a Rad. -	SIH250363C
Manguera de radiador Inferior - Tubo a Rad. -	SIH300363C
Manguera de radiador Inferior - Mot. a Tubo -	SIH300363C
Tensor - Ventilador, Alt. & Toma Fuerza -	38506
Polea Tensora - Ventilador, Alt. & Toma Fuerza -	36091
Polea guía - Ventilador & Alt. C/Polea Loca Plana	36091
Termostato 170° -	33577
Termostato 160° -	33576
Termostato 190° -	33579
Termostato 180° -	33578

Caterpillar C15 Diesel

Banda Ventilador & B.A. S/ Purificador de aire; Banda Opcional	TR22553
Banda Ventilador & Alt. C/Purificador de aire; C/89 7/8" Banda C.E.	K080893
Banda Ventilador & Alt. C/Purificador de aire; C/84 7/8" Banda C.E.	K080842
Banda Ventilador a A.A. C/Purificador de aire	K060569
Banda Ventilador & B.A. S/ Purificador de aire; Banda Recomendada	2/TR22553PB
Banda Ventilador, Alt. & A.A. S/ Purificador de aire	9620
Manguera de radiador Superior - Mot. a Tubo -	CHARTER 2 1/2"
Manguera de radiador Superior - Tubo a Rad. -	CHARTER 2 1/2"
Manguera de radiador Inferior - Mot. a Tubo -	CHARTER 3"
Manguera de radiador Inferior - Tubo a Rad. -	CHARTER 3"
Tensor - Ventilador a A.A. C/Purificador de aire	38508

Tensor - Ventilador & Alt. C/Purificador de aire; C/89" Banda O.C.	38506	Manguera de radiador Inferior - Mot. a Tubo -	CHARTER 3"
Polea guía - ranurada -	36093	Manguera de radiador Inferior - Tubo a Rad. -	CHARTER 3"
Polea guía - Lisa -	36091	Tensor - Ventilador a A.A. C/Purificador de aire	38508
Polea Tensora - Ventilador a A.A. C/Purificador de aire	36091	Tensor - Ventilador & Alt. C/Purificador de aire; C/89" Banda O.C.	38506
Termostato 170° -	33577	Polea guía - Lisa -	36091
Termostato 160° -	33576	Polea Tensora - Ventilador a A.A. C/Purificador de aire	36091
Termostato 180° -	33578	Polea guía - ranurada -	36093
Termostato 190° -	33579	Termostato 170° -	33577
CUMMINS ISC 260		Termostato 160° -	33576
Banda Micro-V, B.A.	K080797	Termostato 180° -	33578
Banda Platinum Quality, Alt.	PQ17450	Termostato 190° -	33579
Cummins ISM Diesel		CUMMINS N14	
Banda Ventilador & Alt. -	K080708	Banda Platinum Quality, A.A. Toma de Fuerza	PQ17430
Banda Toma Fuerza & A.A. -	9530	Banda Platinum Quality, Vent., Toma de Fuerza	PQ28437
Manguera de radiador Inferior - Tubo a Rad. -	CHARTER 2 1/2"	Banda Platinum Quality, Alt.	PQ17450
Manguera de radiador Superior - Mot. a Tubo -	CHARTER 2 1/2"	Banda Micro-V, B.A.; Toma de Fuerza	K060425
Manguera de radiador Superior - Tubo a Rad. -	CHARTER 2 1/2"	Manguera inferior Recta, Motor a Tubo	CHARTER 2 1/2"
Manguera de radiador Inferior - Mot. a Tubo -	CHARTER 2 1/2"	Manguera superior Recta, Motor a Tubo	CHARTER 2 1/2"
Tensor - Ventilador & Alt. -	38521	Manguera superior Recta, Tubo a Rad.	CHARTER 2 1/2"
CUMMINS N14		Manguera inferior Recta, Tubo a Rad.	CHARTER 3"
Banda Platinum Quality, A.A. Toma de Fuerza	PQ17430	Cummins N14 Diesel	
Banda Platinum Quality, Alt.	PQ17450	Banda Toma Fuerza & Ventilador -	TR28437
Banda Platinum Quality, Vent., Toma de Fuerza	PQ28437	Banda Alt. -	9451
Banda Micro-V, B.A.; Toma de Fuerza	K060425	Banda Toma Fuerza & A.A. -	9425
Manguera inferior Recta, Tubo a Rad.	CHARTER 3"	Banda Toma Fuerza & B.A. -	K060425
Manguera superior Recta, Tubo a Rad.	CHARTER 2 1/2"	Manguera de radiador Superior - Tubo a Rad. -	SIH250363C
Manguera superior Recta, Motor a Tubo	CHARTER 2 1/2"	Manguera de radiador Superior - Mot. a Tubo -	SIH250363C
Manguera inferior Recta, Motor a Tubo	CHARTER 2 1/2"	Manguera de radiador Inferior - Mot. a Tubo -	SIH250363C
Cummins N14 Diesel		Manguera de radiador Inferior - Tubo a Rad. -	SIH300363C
Banda Toma Fuerza & Ventilador -	TR28437	Termostato 170° -	33577
Banda Alt. -	9451	Termostato 160° -	33576
Banda Toma Fuerza & A.A. -	9425	Termostato 180° -	33578
Banda Toma Fuerza & B.A. -	K060425	Termostato 190° -	33579
Manguera de radiador Superior - Tubo a Rad. -	SIH250363C	1999	
Manguera de radiador Superior - Mot. a Tubo -	SIH250363C	Caterpillar 3406 Diesel	
Manguera de radiador Inferior - Mot. a Tubo -	SIH250363C	Banda Ventilador -	TR22545
Manguera de radiador Inferior - Tubo a Rad. -	SIH300363C	Banda Alt. & A.A. Banda Recomendada	2/9610PB
Termostato 160° -	33576	Banda Alt. & A.A. Banda Opcional	9610
Termostato 170° -	33577	Manguera de radiador Inferior - Tubo a Tubo -	SIH250363C
Termostato 190° -	33579	Manguera de radiador Inferior - Tubo a Rad. -	SIH250363C
Termostato 180° -	33578	Manguera de radiador Superior -	SIH250363C
2000		Manguera de radiador Inferior - Mot. a Tubo -	SIH300363C
Caterpillar C10 Diesel		Manguera Calefacción & Connectors Calefacción -	30T 3/4"
Banda Ventilador, Alt. & Toma Fuerza -	K080825	Termostato 160° -	33576
Banda Ventilador & A.A. -	9555	Termostato 170° -	33577
Manguera de radiador Superior - Tubo a Rad. -	SIH250363C	Termostato 180° -	33578
Manguera de radiador Superior - Mot. a Rad. -	SIH250363C	Termostato 190° -	33579
Manguera de radiador Inferior - Mot. a Tubo -	SIH300363C	Caterpillar C10 Diesel	
Manguera de radiador Inferior - Tubo a Rad. -	SIH300363C	Banda Ventilador, Alt. & Toma Fuerza -	K080825
Tensor - Ventilador, Alt. & Toma Fuerza -	38506	Banda Ventilador & A.A. -	9555
Polea guía - Ventilador & Alt. C/Polea Loca Plana	36091	Manguera de radiador Superior - Mot. a Rad. -	SIH250363C
Polea Tensora - Ventilador, Alt. & Toma Fuerza -	36091	Manguera de radiador Superior - Tubo a Rad. -	SIH250363C
Termostato 170° -	33577	Manguera de radiador Inferior - Mot. a Tubo -	SIH300363C
Termostato 160° -	33576	Manguera de radiador Inferior - Tubo a Rad. -	SIH300363C
Termostato 190° -	33579	Tensor - Ventilador, Alt. & Toma Fuerza -	38506
Termostato 180° -	33578	Polea guía - Ventilador & Alt. C/Polea Loca Plana	36091
Caterpillar C12 Diesel		Polea Tensora - Ventilador, Alt. & Toma Fuerza -	36091
Banda Ventilador, Alt. & Toma Fuerza -	K080825	Termostato 170° -	33577
Banda Ventilador & A.A. -	9555	Termostato 160° -	33576
Manguera de radiador Superior - Mot. a Rad. -	SIH250363C	Termostato 190° -	33579
Manguera de radiador Superior - Tubo a Rad. -	SIH250363C	Termostato 180° -	33578
Manguera de radiador Inferior - Mot. a Tubo -	SIH300363C	Caterpillar C12 Diesel	
Manguera de radiador Inferior - Tubo a Rad. -	SIH300363C	Banda Ventilador, Alt. & Toma Fuerza -	K080825
Tensor - Ventilador, Alt. & Toma Fuerza -	38506	Banda Ventilador & A.A. -	9555
Polea Tensora - Ventilador, Alt. & Toma Fuerza -	36091	Manguera de radiador Superior - Mot. a Rad. -	SIH250363C
Polea guía - Ventilador & Alt. C/Polea Loca Plana	36091	Manguera de radiador Superior - Tubo a Rad. -	SIH250363C
Termostato 170° -	33577	Manguera de radiador Inferior - Mot. a Tubo -	SIH300363C
Termostato 160° -	33576	Manguera de radiador Inferior - Tubo a Rad. -	SIH300363C
Termostato 190° -	33579	Tensor - Ventilador, Alt. & Toma Fuerza -	38506
Termostato 180° -	33578	Polea guía - Ventilador & Alt. C/Polea Loca Plana	36091
Caterpillar C15 Diesel		Polea Tensora - Ventilador, Alt. & Toma Fuerza -	36091
Banda Ventilador & B.A. S/ Purificador de aire; Banda Opcional	TR22553	Termostato 170° -	33577
Banda Ventilador & Alt. C/Purificador de aire; C/84 7/8" Banda C.E.	K080842	Termostato 160° -	33576
Banda Ventilador & Alt. C/Purificador de aire; C/89 7/8" Banda C.E.	K080893	Termostato 190° -	33579
Banda Ventilador a A.A. C/Purificador de aire	K060569	Termostato 180° -	33578
Banda Ventilador & B.A. S/ Purificador de aire; Banda Recomendada	2/TR22553PB	Caterpillar C12 Diesel	
Banda Ventilador, Alt. & A.A. S/ Purificador de aire	9620	Banda Ventilador, Alt. & Toma Fuerza -	K080825
Manguera de radiador Superior - Mot. a Tubo -	CHARTER 2 1/2"	Banda Ventilador & A.A. -	9555
Manguera de radiador Superior - Tubo a Rad. -	CHARTER 2 1/2"	Manguera de radiador Superior - Mot. a Rad. -	SIH250363C
		Manguera de radiador Superior - Tubo a Rad. -	SIH250363C
		Manguera de radiador Inferior - Mot. a Tubo -	SIH300363C
		Manguera de radiador Inferior - Tubo a Rad. -	SIH300363C
		Tensor - Ventilador, Alt. & Toma Fuerza -	38506
		Polea guía - Ventilador & Alt. C/Polea Loca Plana	36091
		Polea Tensora - Ventilador, Alt. & Toma Fuerza -	36091
		Termostato 170° -	33577
		Termostato 160° -	33576
		Termostato 190° -	33579
		Termostato 180° -	33578
		CUMMINS N14	
		Banda Platinum Quality, Vent., Toma de Fuerza	PQ28437
		Banda Platinum Quality, Alt.	PQ17450
		Banda Micro-V, B.A.; Toma de Fuerza	K060425

Manguera inferior Recta, Tubo a Rad.	CHARTER 3"	Manguera de radiador Inferior - Mot. a Tubo -	SIH300363C
Manguera inferior Recta, Motor a Tubo	CHARTER 2 1/2"	Tensor - Ventilador, Alt. & Toma Fuerza -	38506
Manguera superior Recta, Tubo a Rad.	CHARTER 2 1/2"	Polea guía - Ventilador & Alt. C/Polea Loca Plana	36091
Manguera superior Recta, Motor a Tubo	CHARTER 2 1/2"	Polea Tensora - Ventilador, Alt. & Toma Fuerza -	36091
Cummins N14 Diesel		Termostato 160° -	33576
Banda Toma Fuerza & Ventilador -	TR28437	Termostato 170° -	33577
Banda Alt. -	9451	Termostato 190° -	33579
Banda Toma Fuerza & B.A. -	K060425	Termostato 180° -	33578
Manguera de radiador Inferior - Mot. a Tubo -	SIH250363C	CUMMINS M11	
Manguera de radiador Superior - Mot. a Tubo -	SIH250363C	Banda Platinum Quality, A.A.	PQ17530
Manguera de radiador Superior - Tubo a Rad. -	SIH250363C	Banda Micro-V, Vent.	K080485
Manguera de radiador Inferior - Tubo a Rad. -	SIH300363C	Banda Micro-V, Alt.	K050345
Termostato 160° -	33576	Cummins M11 Diesel	
Termostato 170° -	33577	Banda Ventilador -	K080485
Termostato 180° -	33578	Banda A.A. -	9530
Termostato 190° -	33579	Banda Alt. -	K050345
Detroit Diesel 6-Cyl. 11.1 L Diesel		Termostato 170° -	33577
Banda Alt. & A.A. Banda Recomendada	2/9520PB	Termostato 160° -	33576
Banda Ventilador -	9447	Termostato 180° -	33578
Banda Alt. & A.A. Banda Opcional	9520	Termostato 190° -	33579
Manguera de radiador Superior -	SIH250363C	CUMMINS N14	
Manguera de radiador Inferior - Mot. a Tubo -	SIH250363C	Banda Platinum Quality, Vent., Toma de Fuerza	PQ28437
Manguera de radiador Inferior - Tubo a Rad. -	SIH250363C	Banda Platinum Quality, Alt.	PQ17450
Manguera Calefacción & Connectors Calefacción de salida -	SIH300363C	Banda Micro-V, B.A.; Toma de Fuerza	K060425
Manguera Calefacción & Connectors Toma de Calefacción -	30T 5/8"	Manguera inferior Recta, Motor a Tubo	CHARTER 2 1/2"
Termostato 190° -	30T 3/4"	Manguera inferior Recta, Tubo a Rad.	CHARTER 3"
	33599	Manguera superior Recta, Motor a Tubo	CHARTER 2 1/2"
		Manguera superior Recta, Tubo a Rad.	CHARTER 2 1/2"
Detroit Diesel 6-Cyl. 12.7 L Diesel		Cummins N14 Diesel	
Banda Alt. & A.A. Banda Recomendada	2/9520PB	Banda Toma Fuerza & Ventilador -	TR28437
Banda Ventilador -	9447	Banda Alt. -	9451
Banda Alt. & A.A. Banda Opcional	9520	Banda Toma Fuerza & B.A. -	K060425
Manguera de radiador Superior -	SIH250363C	Manguera de radiador Superior - Tubo a Rad. -	SIH250363C
Manguera de radiador Inferior - Mot. a Tubo -	SIH250363C	Manguera de radiador Inferior - Mot. a Tubo -	SIH250363C
Manguera de radiador Inferior - Tubo a Rad. -	SIH300363C	Manguera de radiador Superior - Mot. a Tubo -	SIH250363C
Manguera Calefacción & Connectors Toma de Calefacción -	30T 3/4"	Manguera de radiador Inferior - Tubo a Rad. -	SIH300363C
Manguera Calefacción & Connectors Calefacción de salida -	30T 5/8"	Termostato 160° -	33576
Termostato 190° -	33599	Termostato 170° -	33577
		Termostato 190° -	33579
		Termostato 180° -	33578
DETROIT DIESEL SERIE 60		Detroit Diesel 6-Cyl. 11.1 L Diesel	
Banda Platinum Quality, Alt., A.A.	PQ17520	Banda Alt. & A.A. Banda Recomendada	2/9520PB
Banda Platinum Quality, Vent.	PQ17450	Banda Alt. & A.A. Banda Opcional	9520
Banda PowerBand, Alt., A.A.	2/9520PB	Banda Ventilador -	9447
Manguera de calefacción y conexiones Mang. Calefacción, Salida	35B 5/8"	Manguera de radiador Superior -	SIH250363C
Manguera de calefacción y conexiones Mang. de Calefacción, Recta. Entra	CHARTER 3/4"	Manguera de radiador Inferior - Mot. a Tubo -	SIH250363C
Manguera inferior Recta, Motor a Tubo	CHARTER 2 1/2"	Manguera de radiador Inferior - Tubo a Rad. -	SIH300363C
Manguera inferior Recta, Tubo a Rad.	CHARTER 3"	Manguera Calefacción & Connectors Calefacción de salida -	30T 5/8"
Manguera superior Recta	CHARTER 2 1/2"	Manguera Calefacción & Connectors Toma de Calefacción -	30T 3/4"
		Termostato 190° -	33599
1998		Detroit Diesel 6-Cyl. 12.7 L Diesel	
Caterpillar 3406 Diesel		Banda Alt. & A.A. Banda Recomendada	2/9520PB
Banda Ventilador -	TR22545	Banda Alt. & A.A. Banda Opcional	9520
Banda Alt. & A.A. Banda Recomendada	2/9610PB	Banda Ventilador -	9447
Banda Alt. & A.A. Banda Opcional	9610	Manguera de radiador Superior -	SIH250363C
Manguera de radiador Inferior - Tubo a Tubo -	SIH250363C	Manguera de radiador Inferior - Mot. a Tubo -	SIH250363C
Manguera de radiador Superior -	SIH250363C	Manguera de radiador Inferior - Tubo a Rad. -	SIH300363C
Manguera de radiador Inferior - Tubo a Rad. -	SIH250363C	Manguera Calefacción & Connectors Calefacción de salida -	30T 5/8"
Manguera de radiador Inferior - Mot. a Tubo -	SIH300363C	Manguera Calefacción & Connectors Toma de Calefacción -	30T 3/4"
Manguera Calefacción & Connectors Calefacción -	30T 3/4"	Manguera Calefacción & Connectors Calefacción de salida -	30T 5/8"
Termostato 160° -	33576	Termostato 190° -	33599
Termostato 170° -	33577	DETROIT DIESEL SERIE 60	
Termostato 190° -	33579	Banda Platinum Quality, Vent.	PQ17450
Termostato 180° -	33578	Banda Platinum Quality, Alt., A.A.	PQ17520
Caterpillar C10 Diesel		Banda PowerBand, Alt., A.A.	2/9520PB
Banda Ventilador, Alt. & Toma Fuerza -	K080825	Manguera de calefacción y conexiones Mang. Calefacción, Salida	35B 5/8"
Banda Ventilador & A.A. -	9555	Manguera inferior Recta, Tubo a Rad.	CHARTER 3"
Manguera de radiador Superior - Mot. a Rad. -	SIH250363C	Manguera de calefacción y conexiones Mang. de Calefacción, Recta. Entra	CHARTER 3/4"
Manguera de radiador Superior - Tubo a Rad. -	SIH250363C	Manguera inferior Recta, Motor a Tubo	CHARTER 2 1/2"
Manguera de radiador Inferior - Tubo a Rad. -	SIH300363C	Manguera superior Recta	CHARTER 2 1/2"
Manguera de radiador Inferior - Mot. a Tubo -	SIH300363C		
Tensor - Ventilador, Alt. & Toma Fuerza -	38506	1997	
Polea guía - Ventilador & Alt. C/Polea Loca Plana	36091	Caterpillar 3406 Diesel	
Polea Tensora - Ventilador, Alt. & Toma Fuerza -	36091	Banda Ventilador -	TR22545
Termostato 160° -	33576	Banda Alt. & A.A. Banda Recomendada	2/9610PB
Termostato 170° -	33577	Banda Alt. & A.A. Banda Opcional	9610
Termostato 190° -	33579	Manguera de radiador Inferior - Tubo a Tubo -	SIH250363C
Termostato 180° -	33578	Manguera de radiador Inferior - Tubo a Rad. -	SIH250363C
Caterpillar C12 Diesel		Manguera de radiador Superior -	SIH250363C
Banda Ventilador, Alt. & Toma Fuerza -	K080825	Manguera de radiador Inferior - Mot. a Tubo -	SIH300363C
Banda Ventilador & A.A. -	9555	Manguera Calefacción & Connectors Calefacción -	30T 3/4"
Manguera de radiador Superior - Tubo a Rad. -	SIH250363C		
Manguera de radiador Superior - Mot. a Rad. -	SIH250363C		
Manguera de radiador Inferior - Tubo a Rad. -	SIH300363C		



Termostato 170° -	33577	Manguera de radiador Inferior - Tubo a Rad. -	SIH300363C
Termostato 160° -	33576	Termostato 170° -	33577
Termostato 190° -	33579	Termostato 160° -	33576
Termostato 180° -	33578	Termostato 190° -	33579
Caterpillar C10 Diesel		Termostato 180° -	33578
Banda Ventilador, Alt. & Toma Fuerza -	K080825	Detroit Diesel 6-Cyl. 11.1 L Diesel	
Banda Ventilador & A.A. -	9555	Banda Alt. & A.A. Banda Recomendada	2/9520PB
Manguera de radiador Superior - Mot. a Rad. -	SIH250363C	Banda Alt. & A.A. Banda Opcional	9520
Manguera de radiador Superior - Tubo a Rad. -	SIH250363C	Banda Ventilador -	9447
Manguera de radiador Inferior - Mot. a Tubo -	SIH250363C	Manguera de radiador Inferior - Mot. a Tubo -	SIH250363C
Manguera de radiador Inferior - Tubo a Rad. -	SIH300363C	Manguera de radiador Superior -	SIH250363C
Tensor - Ventilador, Alt. & Toma Fuerza -	38506	Manguera de radiador Inferior - Tubo a Rad. -	SIH300363C
Polea Tensora - Ventilador, Alt. & Toma Fuerza -	36091	Manguera Calefacción & Connectors Calefacción de salida -	30T 5/8"
Polea guía - Ventilador & Alt. C/Polea Loca Plana	36091	Manguera Calefacción & Connectors Toma de Calefacción -	30T 3/4"
Termostato 160° -	33576	Termostato 190° -	33599
Termostato 170° -	33577	Detroit Diesel 6-Cyl. 12.7 L Diesel	
Termostato 190° -	33579	Banda Alt. & A.A. Banda Recomendada	2/9520PB
Termostato 180° -	33578	Banda Alt. & A.A. Banda Opcional	9520
Caterpillar C12 Diesel		Banda Ventilador -	9447
Banda Ventilador, Alt. & Toma Fuerza -	K080825	Manguera de radiador Superior -	SIH250363C
Banda Ventilador & A.A. -	9555	Manguera de radiador Inferior - Mot. a Tubo -	SIH250363C
Manguera de radiador Superior - Tubo a Rad. -	SIH250363C	Manguera de radiador Inferior - Tubo a Rad. -	SIH300363C
Manguera de radiador Superior - Mot. a Rad. -	SIH250363C	Manguera Calefacción & Connectors Calefacción de salida -	30T 5/8"
Manguera de radiador Inferior - Tubo a Rad. -	SIH300363C	Manguera Calefacción & Connectors Toma de Calefacción -	30T 3/4"
Manguera de radiador Inferior - Mot. a Tubo -	SIH300363C	Termostato 190° -	33599
Tensor - Ventilador, Alt. & Toma Fuerza -	38506	DETROIT DIESEL SERIE 60	
Polea guía - Ventilador & Alt. C/Polea Loca Plana	36091	Banda Platinum Quality, Alt., A.A.	PQ17520
Polea Tensora - Ventilador, Alt. & Toma Fuerza -	36091	Banda Platinum Quality, Vent.	PQ17450
Termostato 170° -	33577	Banda PowerBand, Alt., A.A.	2/9520PB
Termostato 160° -	33576	Manguera de calefacción y conexiones Mang. Calefacción, Salida	35B 5/8"
Termostato 190° -	33579	Manguera inferior Recta, Tubo a Rad.	CHARTER 3"
Termostato 180° -	33578	Manguera superior Recta	CHARTER 2 1/2"
CUMMINS L10		Manguera inferior Recta, Motor a Tubo	CHARTER 2 1/2"
Banda Platinum Quality, A.A. C/Banda de 53 3/8"	PQ17530	Manguera de calefacción y conexiones Mang. de Calefacción, Recta. Entra	CHARTER 3/4"
Banda Micro-V, Vent. C/Banda de 48 7/8"	K080485		
Banda Micro-V, Vent. C/Banda de 46 7/8"	K080465	1996	
Banda V, A.A. C/Banda de 56 3/8"	8563 GS	Caterpillar 3406 Diesel	
Banda Micro-V, Alt. C/Banda de 34 3/8"	K050340	Banda Ventilador C/55 1/8" Banda C.E.	TR22545
Banda Micro-V, Alt. C/Banda de 35 3/8"	K050350	Banda Ventilador Banda Opcional; C/57 5/8" Banda C.E.	TR22570
Termostato Termostato, Servicio Pesado	33960	Banda Ventilador C/63 1/8" Banda C.E.	TR22625
Cummins L10 Diesel		Banda Ventilador C/43 1/2" Banda C.E.; Banda Opcional	TR28437
Banda Ventilador C/46 7/8" Banda C.E.	K080465	Banda Ventilador C/43 1/2" Banda C.E.; Banda Recomendada	2/TR28437PB
Banda Ventilador C/48 7/8" Banda C.E.	K080485	Banda Ventilador Banda Recomendada; C/57 5/8" Banda C.E.	2/TR22570PB
Banda A.A. C/53 3/8" Banda C.E.	9530	Banda Alt. & A.A. C/61 3/8" Banda C.E.; Banda Recomendada	2/9610PB
Banda A.A. C/56 3/8" Banda C.E.	9560	Banda Alt. Banda Recomendada	2/9463PB
Banda Alt. C/34 3/8" Banda C.E.	K050340	Banda A.A. -	9425
Banda Alt. C/35 3/8" Banda C.E.	K050350	Banda Alt. Banda Opcional	9463
Termostato 170° S/ Bajo Flujo de enfriamiento	33577	Banda Alt. & A.A. C/65 3/8" Banda C.E.	9650
Termostato 160° S/ Bajo Flujo de enfriamiento	33576	Banda Alt. & A.A. C/61" Banda C.E.	9605
Termostato 190° S/ Bajo Flujo de enfriamiento	33579	Banda Alt. & A.A. C/62 3/8" Banda C.E.	9620
Termostato 180° S/ Bajo Flujo de enfriamiento	33578	Banda Alt. & A.A. C/61 3/8" Banda C.E.; Banda Opcional	9610
Termostato 175° C/Bajo Flujo de enfriamiento	33960	Banda Alt. & A.A. C/58 1/2" Banda C.E.	9580
CUMMINS M11		Manguera de radiador Inferior - Mot. a Tubo -	SIH300363C
Banda Platinum Quality, A.A.	PQ17530	Manguera de radiador Inferior - Tubo a Tubo -	SIH250363C
Banda Micro-V, Vent.	K080485	Manguera de radiador Superior -	SIH250363C
Banda Micro-V, Alt.	K050345	Manguera de radiador Inferior - Tubo a Rad. -	SIH250363C
Cummins M11 Diesel		Manguera Calefacción & Connectors Calefacción -	30T 3/4"
Banda Ventilador -	K080485	Termostato 160° -	33576
Banda A.A. -	9530	Termostato 170° -	33577
Banda Alt. -	K050345	Termostato 180° -	33578
Termostato 160° -	33576	Termostato 190° -	33579
Termostato 170° -	33577	Caterpillar C10 Diesel	
Termostato 180° -	33578	Bandas de transmisión - Serpentin -	K080690
Termostato 190° -	33579	Banda A.A. -	9555
CUMMINS N14		Manguera de radiador Inferior - Tubo a Rad. -	SIH300363C
Banda Platinum Quality, Alt.	PQ17450	Manguera de radiador Inferior - Mot. a Tubo -	SIH250363C
Banda Platinum Quality, Vent., Toma de Fuerza	PQ28437	Manguera de radiador Superior -	SIH250363C
Banda Micro-V, B.A.; Toma de Fuerza	K060425	Termostato 160° -	33576
Manguera inferior Recta, Tubo a Rad.	CHARTER 3"	Termostato 170° -	33577
Manguera superior Recta, Motor a Tubo	CHARTER 2 1/2"	Termostato 180° -	33578
Manguera inferior Recta, Motor a Tubo	CHARTER 2 1/2"	Termostato 190° -	33579
Manguera superior Recta, Tubo a Rad.	CHARTER 2 1/2"	Caterpillar C12 Diesel	
Cummins N14 Diesel		Banda Ventilador, Alt. & Toma Fuerza -	K080825
Banda Toma Fuerza & Ventilador -	TR28437	Banda Ventilador & A.A. -	9555
Banda Alt. -	9451	Manguera de radiador Inferior - Mot. a Tubo -	SIH300363C
Banda Toma Fuerza & B.A. -	K060425	Manguera de radiador Inferior - Tubo a Rad. -	SIH300363C
Manguera de radiador Superior - Mot. a Tubo -	SIH250363C	Manguera de radiador Superior - Tubo a Rad. -	SIH250363C
Manguera de radiador Superior - Tubo a Rad. -	SIH250363C	Manguera de radiador Superior - Mot. a Rad. -	SIH250363C
Manguera de radiador Inferior - Mot. a Tubo -	SIH250363C	Tensor - Ventilador, Alt. & Toma Fuerza -	38506
		Polea guía - Ventilador & Alt. C/Polea Loca Plana	36091



Polea Tensora - Ventilador, Alt. & Toma Fuerza -	36091	Banda Alt. C/46 7/8" Banda C.E.; Banda Opcional	9463
Termostato 170° -	33577	Banda Alt. C/47 1/2" Banda C.E.; Banda Opcional	9470
Termostato 160° -	33576	Banda A.A. C/42 3/8" Banda C.E.	9420
Termostato 180° -	33578	Banda A.A. C/40 3/8" Banda C.E.	9400
Termostato 190° -	33579	Banda B.A. C/4-Banda acanalada; C/43 1/2" Banda C.E.	K040430
CUMMINS L10		Banda B.A. C/6-Banda acanalada; C/43" Banda C.E.	K060425
Banda Platinum Quality, A.A. C/Banda de 53 3/8"	PQ17530	Banda B.A. C/6-Banda acanalada; C/44" Banda C.E.	K060435
Banda Micro-V, Vent. C/Banda de 48 7/8"	K080485	Banda B.A. C/4-Banda acanalada; C/45" Banda C.E.	K040445
Banda Micro-V, Vent. C/Banda de 7/8"	K080465	Manguera de radiador Inferior - Tubo a Rad. -	SIH300363C
Banda V, A.A. C/Banda de 56 3/8"	8563 GS	Manguera de radiador Inferior - Mot. a Tubo -	SIH250363C
Banda Micro-V, Alt. C/Banda de 34 3/8"	K050340	Manguera de radiador Superior -	SIH250363C
Banda Micro-V, Alt. C/Banda de 35 3/8"	K050350	Termostato 160° -	33576
Termostato Termostato, Servicio Pesado	33960	Termostato 170° -	33577
Cummins L10 Diesel		Termostato 190° -	33579
Banda Ventilador C/46 7/8" Banda C.E.	K080465	Termostato 180° -	33578
Banda Ventilador C/48 7/8" Banda C.E.	K080485	Detroit Diesel 6-Cyl. 11.1 L Diesel	
Banda A.A. C/53 3/8" Banda C.E.	9530	Banda Alt. & A.A. Banda Recomendada	2/9520PB
Banda A.A. C/56 3/8" Banda C.E.	9560	Banda Alt. & A.A. Banda Opcional	9520
Banda Alt. C/35 3/8" Banda C.E.	K050350	Banda Ventilador -	9610
Banda Alt. C/34 3/8" Banda C.E.	K050340	Manguera de radiador Inferior - Tubo a Rad. -	SIH300363C
Termostato 160° S/ Bajo Flujo de enfriamiento	33576	Manguera de radiador Superior -	SIH250363C
Termostato 170° S/ Bajo Flujo de enfriamiento	33577	Manguera de radiador Inferior - Mot. a Tubo -	SIH250363C
Termostato 180° S/ Bajo Flujo de enfriamiento	33578	Manguera Calefacción & Connectors Toma de Calefacción -	30T 3/4"
Termostato 190° S/ Bajo Flujo de enfriamiento	33579	Manguera Calefacción & Connectors Calefacción de salida -	30T 5/8"
Termostato 175° C/Bajo Flujo de enfriamiento	33960	Termostato 190° -	33599
CUMMINS M11		Detroit Diesel 6-Cyl. 12.7 L Diesel	
Banda Platinum Quality, A.A.	PQ17530	Banda Alt. & A.A. Banda Recomendada	2/9520PB
Banda Micro-V, Vent.	K080485	Banda Alt. & A.A. Banda Opcional	9520
Banda Micro-V, Alt.	K050345	Banda Ventilador -	9610
Manguera inferior Recta, Tubo a Rad.	CHARTER 3"	Manguera de radiador Inferior - Tubo a Rad. -	SIH300363C
Manguera inferior Recta, Motor a Tubo	CHARTER 2 1/2"	Manguera de radiador Superior -	SIH250363C
Manguera superior Recta	CHARTER 2 1/2"	Manguera de radiador Inferior - Mot. a Tubo -	SIH250363C
Cummins M11 Diesel		Manguera Calefacción & Connectors Calefacción de salida -	30T 5/8"
Banda Ventilador -	K080485	Manguera Calefacción & Connectors Toma de Calefacción -	30T 3/4"
Banda A.A. -	9530	Termostato 190° -	33599
Banda Alt. -	K050345	DETROIT DIESEL SERIE 60	
Manguera de radiador Inferior - Tubo a Rad. -	SIH300363C	Banda Platinum Quality, Alt. C/Alt. 100A	PQ17530
Manguera de radiador Inferior - Mot. a Tubo -	SIH250363C	Banda Platinum Quality, Alt., A.A.	PQ17520
Manguera de radiador Superior -	SIH250363C	Banda Platinum Quality, Vent. C/Fan Clutch	PQ17450
Termostato 170° -	33577	Banda Platinum Quality, Alt. C/Alt. 105 A	PQ17540
Termostato 160° -	33576	Banda PowerBand, Alt., A.A.	2/9520PB
Termostato 190° -	33579	Banda V, Vent.	8616 GS
Termostato 180° -	33578	Manguera de calefacción y conexiones Mang. Calefacción, Salida	35B 5/8"
CUMMINS N14		Manguera de calefacción y conexiones Mang. de Calefacción, Recta. Entra	CHARTER 3/4"
Banda Platinum Quality, Vent., C/Banda de 43 1/2"	PQ28429	Manguera inferior Recta, Tubo a Rad.	CHARTER 3"
Banda Platinum Quality, Vent., C/Banda de 41 3/4"	PQ28412	Manguera inferior Recta, Motor a Tubo	CHARTER 2 1/2"
Banda Platinum Quality, A.A. C/Banda de 40 3/8"	PQ17400	Manguera superior Recta	CHARTER 2 1/2"
Banda Platinum Quality, Vent., C/Banda de 40 5/8"	PQ28400		
Banda Platinum Quality, Alt. C/Banda de 47 1/2"	PQ17470	1995	
Banda Platinum Quality, Alt. C/Banda de 46 7/8"	PQ17460	Caterpillar 3176 Diesel	
Banda Platinum Quality, A.A. C/Banda de 42 3/8"	PQ17420	Banda Ventilador & Alt. C/67 7/8" Banda C.E.	K080675
Banda Platinum Quality, Vent., C/Banda de 44 1/4"	PQ28437	Banda Ventilador & Alt. C/70 3/8" Banda C.E.	K080700
Banda Micro-V, Vent., C/Banda de C.E. de 47"	K080465	Banda Ventilador & Alt. C/68 3/8" Banda C.E.	K080680
Banda Micro-V, Vent., C/Banda de C.E. de 42"	K080415	Banda A.A. C/54 1/2" Banda C.E.	9540
Banda Micro-V, Vent., C/Banda de C.E. de 43"	K080427	Banda A.A. C/50" Banda C.E.	9505
Banda PowerBand, Vent., C/Banda de 43 1/2"	2/TR28429PB	Banda A.A. C/56 1/2" Banda C.E.	9560
Banda PowerBand, Alt. C/Banda de 46 7/8"	2/9463PB	Termostato 160° -	33576
Banda PowerBand, Alt. C/Banda de 47 1/2"	2/9470PB	Termostato 170° -	33577
Banda PowerBand, Vent., C/Banda de 44 1/4"	2/TR28437PB	Termostato 180° -	33578
Banda Micro-V, B.A. C/Banda de 6 Costillas y C.E. de 44"	K060435	Termostato 190° -	33579
Banda Micro-V, B.A. C/Banda de 4 Costillas y C.E. de 43 1/2"	K040430	Caterpillar 3306 Diesel	
Banda Micro-V, B.A. C/Banda de 4 Costillas y C.E. de 45"	K040445	Termostato 175° -	33549
Banda Micro-V, B.A. C/Banda de 6 Costillas y C.E. de 43"	K060425	Caterpillar 3406 Diesel	
Manguera inferior Recta, Motor a Tubo	CHARTER 2 1/2"	Banda Ventilador C/43 1/2" Banda C.E.; Banda Opcional	TR28437
Manguera inferior Recta, Tubo a Rad.	CHARTER 3"	Banda Ventilador C/63 1/8" Banda C.E.	TR22625
Manguera superior Recta	CHARTER 2 1/2"	Banda Ventilador C/55 1/8" Banda C.E.	TR22545
Cummins N14 Diesel		Banda Ventilador Banda Opcional; C/57 5/8" Banda C.E.	TR22570
Banda Ventilador C/V-Banda; C/43 1/2" Banda C.E.; Banda Opcional	TR28429	Banda Ventilador Banda Recomendada; C/57 5/8" Banda C.E.	2/TR22570PB
Banda Ventilador C/V-Banda; C/43 1/2" Banda C.E.; Banda Recomendada	TR28429	Banda Alt. & A.A. C/61 3/8" Banda C.E.; Banda Recomendada	2/9610PB
Banda Ventilador C/V-Banda; C/44 1/4" Banda C.E.; Banda Opcional	TR28437	Banda Alt. Banda Recomendada	2/9463PB
Banda Ventilador Banda Opcional; C/V-Banda; C/41 3/4" Banda C.E.	TR28412	Banda Ventilador C/43 1/2" Banda C.E.; Banda Recomendada	2/TR28437PB
Banda Ventilador C/V-Banda; C/40 5/8" Banda C.E.	TR28400	Banda Alt. & A.A. C/53" Banda C.E.; Banda Recomendada	2/9520PB
Banda Ventilador C/V-Banda de trans. acanalada; C/42" Banda C.E.	K080415	Banda Alt. & A.A. C/53" Banda C.E.; Banda Opcional	9520
Banda Ventilador C/V-Banda de trans. acanalada; C/43" Banda C.E.	K080427	Banda A.A. -	9425
Banda Ventilador C/V-Banda de trans. acanalada; C/47" Banda C.E.	K080465	Banda Alt. Banda Opcional	9463
Banda Ventilador C/V-Banda; C/44 1/4" Banda C.E.; Banda Recomendada	2/TR28437PB	Banda Alt. & A.A. C/61 3/8" Banda C.E.; Banda Opcional	9610
Banda Alt. C/46 7/8" Banda C.E.; Banda Recomendada	2/9463PB	Banda Alt. & A.A. C/61" Banda C.E.	9605
Banda Ventilador Banda Recomendada; C/V-Banda; C/41 3/4" Banda C.E.	2/TR28411PB	Banda Alt. & A.A. C/62 3/8" Banda C.E.	9620
Banda Alt. C/47 1/2" Banda C.E.; Banda Recomendada	2/9470PB	Banda Alt. & A.A. C/65 3/8" Banda C.E.	9650
		Banda Alt. & A.A. C/58 1/2" Banda C.E.	9580



Manguera de radiador Inferior - Mot. a Tubo -	SIH300363C	Banda Alt. C/47 1/2" Banda C.E.; Banda Recomendada	2/9470PB
Manguera de radiador Superior -	SIH250363C	Banda Ventilador C/V-Banda; C/43 1/2" Banda C.E.; Banda Recomendada	2/TR28429PB
Manguera de radiador Inferior - Tubo a Rad. -	SIH250363C	Banda Ventilador Banda Recomendada; C/V-Banda; C/41 3/4" Banda C.E.	2/TR28411PB
Manguera de radiador Inferior - Tubo a Tubo -	SIH250363C	Banda Ventilador C/V-Banda; C/44 1/4" Banda C.E.; Banda Recomendada	2/TR28437PB
Manguera Calefacción & Connectors Calefacción -	30T 3/4"	Banda Alt. C/46 7/8" Banda C.E.; Banda Recomendada	2/9463PB
Termostato 160° -	33576	Banda Alt. C/47 1/2" Banda C.E.; Banda Opcional	9470
Termostato 170° -	33577	Banda A.A. C/42 3/8" Banda C.E.	9420
Termostato 180° -	33578	Banda A.A. C/40 3/8" Banda C.E.	9400
Termostato 190° -	33579	Banda Alt. C/46 7/8" Banda C.E.; Banda Opcional	9463
CUMMINS L10		Banda B.A. C/4-Banda acanalada; C/45" Banda C.E.	K040445
Banda Platinum Quality, A.A. C/Banda de 53 3/8"	PQ17530	Banda B.A. C/6-Banda acanalada; C/43" Banda C.E.	K060425
Banda Micro-V, Vent. C/Banda de 46 7/8"	K080465	Banda B.A. C/4-Banda acanalada; C/43 1/2" Banda C.E.	K040430
Banda Micro-V, Vent. C/Banda de 48 7/8"	K080485	Banda B.A. C/6-Banda acanalada; C/44" Banda C.E.	K060435
Banda V, A.A. C/Banda de 56 3/8"	8563 GS	Manguera de radiador Inferior - Tubo a Rad. -	SIH300363C
Banda Micro-V, Alt. C/Banda de 35 3/8"	K050350	Manguera de radiador Superior -	SIH250363C
Banda Micro-V, Alt. C/Banda de 34 3/8"	K050340	Manguera de radiador Inferior - Mot. a Tubo -	SIH250363C
Termostato Termostato, Servicio Pesado	33960	Termostato 170° -	33577
Termostato Termostato, Servicio Pesado	33960	Termostato 160° -	33576
		Termostato 180° -	33578
		Termostato 190° -	33579
Cummins L10 Diesel		Detroit Diesel 6-Cyl. 11.1 L Diesel	
Banda Ventilador C/48 7/8" Banda C.E.	K080485	Banda Alt. & A.A. Banda Recomendada	2/9520PB
Banda Ventilador C/46 7/8" Banda C.E.	K080465	Banda Alt. & A.A. Banda Opcional	9520
Banda A.A. C/53 3/8" Banda C.E.	9530	Banda Ventilador -	9610
Banda A.A. C/56 3/8" Banda C.E.	9560	Manguera de radiador Inferior - Tubo a Rad. -	SIH300363C
Banda Alt. C/34 3/8" Banda C.E.	K050340	Manguera de radiador Inferior - Mot. a Tubo -	SIH250363C
Banda Alt. C/35 3/8" Banda C.E.	K050350	Manguera de radiador Superior -	SIH250363C
Termostato 170° S/ Bajo Flujo de enfriamiento	33577	Manguera Calefacción & Connectors Toma de Calefacción -	30T 3/4"
Termostato 160° S/ Bajo Flujo de enfriamiento	33576	Manguera Calefacción & Connectors Calefacción de salida -	30T 5/8"
Termostato 180° S/ Bajo Flujo de enfriamiento	33578	Termostato 190° -	33599
Termostato 190° S/ Bajo Flujo de enfriamiento	33579		
Termostato 175° C/Bajo Flujo de enfriamiento	33960	Detroit Diesel 6-Cyl. 12.7 L Diesel	
		Banda Alt. & A.A. Banda Recomendada	2/9520PB
CUMMINS M11		Banda Alt. & A.A. Banda Opcional	9520
Banda Platinum Quality, A.A.	PQ17530	Banda Ventilador -	9610
Banda Micro-V, Vent.	K080485	Manguera de radiador Inferior - Tubo a Rad. -	SIH300363C
Banda Micro-V, Alt.	K050345	Manguera de radiador Inferior - Mot. a Tubo -	SIH250363C
Manguera superior Recta	CHARTER 2 1/2"	Manguera de radiador Superior -	SIH250363C
Manguera inferior Recta, Motor a Tubo	CHARTER 2 1/2"	Manguera Calefacción & Connectors Toma de Calefacción -	30T 3/4"
Manguera inferior Recta, Tubo a Rad.	CHARTER 3"	Manguera Calefacción & Connectors Calefacción de salida -	30T 5/8"
Cummins M11 Diesel		Termostato 190° -	33599
Banda Ventilador -	K080485		
Banda A.A. -	9530	DETROIT DIESEL SERIE 60	
Banda Alt. -	K050345	Banda Platinum Quality, Alt., A.A.	PQ17520
Manguera de radiador Inferior - Tubo a Rad. -	SIH300363C	Banda Platinum Quality, Alt. C/Alt. 105 A	PQ17540
Manguera de radiador Superior -	SIH250363C	Banda Platinum Quality, Alt. C/Alt. 100A	PQ17530
Manguera de radiador Inferior - Mot. a Tubo -	SIH250363C	Banda Platinum Quality, Vent. C/Fan Clutch	PQ17450
Termostato 160° -	33576	Banda PowerBand, Alt., A.A.	2/9520PB
Termostato 170° -	33577	Banda V, Vent.	8616 GS
Termostato 180° -	33578	Manguera de calefacción y conexiones Mang. Calefacción, Salida	35B 5/8"
Termostato 190° -	33579	Manguera inferior Recta, Motor a Tubo	CHARTER 2 1/2"
		Manguera inferior Recta, Tubo a Rad.	CHARTER 3"
CUMMINS N14		Manguera de calefacción y conexiones Mang. de Calefacción, Recta. Entra	CHARTER 3/4"
Banda Platinum Quality, A.A. C/Banda de 42 3/8"	PQ17420	Manguera superior Recta	CHARTER 2 1/2"
Banda Platinum Quality, Vent., C/Banda de 44 1/4"	PQ28437		
Banda Platinum Quality, A.A. C/Banda de 40 3/8"	PQ17400	1994	
Banda Platinum Quality, Vent., C/Banda de 41 3/4"	PQ28412	Caterpillar 3176 Diesel	
Banda Platinum Quality, Alt. C/Banda de 46 7/8"	PQ17460	Banda Ventilador & Alt. C/67 7/8" Banda C.E.	K080675
Banda Platinum Quality, Vent., C/Banda de 40 5/8"	PQ28400	Banda Ventilador & Alt. C/68 3/8" Banda C.E.	K080680
Banda Platinum Quality, Vent., C/Banda de 43 1/2"	PQ28429	Banda Ventilador & Alt. C/70 3/8" Banda C.E.	K080700
Banda Platinum Quality, Alt. C/Banda de 47 1/2"	PQ17470	Banda A.A. C/54 1/2" Banda C.E.	9540
Banda Micro-V, Vent., C/Banda de C.E. de 43"	K080427	Banda A.A. C/50" Banda C.E.	9505
Banda Micro-V, Vent., C/Banda de C.E. de 47"	K080465	Banda A.A. C/56 1/2" Banda C.E.	9560
Banda Micro-V, Vent., C/Banda de C.E. de 42"	K080415	Termostato 160° -	33576
Banda PowerBand, Alt. C/Banda de 46 7/8"	2/9463PB	Termostato 170° -	33577
Banda PowerBand, Vent., C/Banda de 44 1/4"	2/TR28437PB	Termostato 180° -	33578
Banda PowerBand, Alt. C/Banda de 47 1/2"	2/9470PB	Termostato 190° -	33579
Banda PowerBand, Vent., C/Banda de 43 1/2"	2/TR28429PB	Caterpillar 3306 Diesel	
Banda Micro-V, B.A. C/Banda de 6 Costillas y C.E. de 43"	K060425	Termostato 175° -	33549
Banda Micro-V, B.A. C/Banda de 6 Costillas y C.E. de 44"	K060435		
Banda Micro-V, B.A. C/Banda de 4 Costillas y C.E. de 45"	K040445	Caterpillar 3406 Diesel	
Banda Micro-V, B.A. C/Banda de 4 Costillas y C.E. de 43 1/2"	K040430	Banda Ventilador C/55 1/8" Banda C.E.	TR22545
Manguera inferior Recta, Tubo a Rad.	CHARTER 3"	Banda Ventilador C/43 1/2" Banda C.E.; Banda Opcional	TR28437
Manguera inferior Recta, Motor a Tubo	CHARTER 2 1/2"	Banda Ventilador C/63 1/8" Banda C.E.	TR22625
Manguera superior Recta	CHARTER 2 1/2"	Banda Ventilador Banda Opcional; C/57 5/8" Banda C.E.	TR22570
Cummins N14 Diesel		Banda Ventilador C/43 1/2" Banda C.E.; Banda Recomendada	2/TR28437PB
Banda Ventilador C/V-Banda; C/44 1/4" Banda C.E.; Banda Opcional	TR28437	Banda Ventilador Banda Recomendada; C/57 5/8" Banda C.E.	2/TR22570PB
Banda Ventilador C/V-Banda; C/40 5/8" Banda C.E.	TR28400	Banda Alt. Banda Recomendada	2/9463PB
Banda Ventilador Banda Opcional; C/V-Banda; C/41 3/4" Banda C.E.	TR28412	Banda Alt. & A.A. C/53" Banda C.E.; Banda Recomendada	2/9520PB
Banda Ventilador C/V-Banda; C/43 1/2" Banda C.E.; Banda Opcional	TR28429	Banda Alt. & A.A. C/61 3/8" Banda C.E.; Banda Recomendada	2/9610PB
Banda Ventilador C/V-Banda de trans. acanalada; C/42" Banda C.E.	K080415	Banda Alt. & A.A. C/53" Banda C.E.; Banda Opcional	9520
Banda Ventilador C/V-Banda de trans. acanalada; C/43" Banda C.E.	K080427	Banda Alt. Banda Opcional	9463
Banda Ventilador C/V-Banda de trans. acanalada; C/47" Banda C.E.	K080465	Banda A.A. -	9425



Banda Alt. & A.A. C/62 3/8" Banda C.E.	9620	Banda Ventilador C/V-Banda de trans. acanalada; C/42" Banda C.E.	K080415
Banda Alt. & A.A. C/61 3/8" Banda C.E.; Banda Opcional	9610	Banda Ventilador C/V-Banda; C/44 1/4" Banda C.E.; Banda Recomendada	2/TR28437PB
Banda Alt. & A.A. C/58 1/2" Banda C.E.	9580	Banda Alt. C/47 1/2" Banda C.E.; Banda Recomendada	2/9470PB
Banda Alt. & A.A. C/65 3/8" Banda C.E.	9650	Banda Ventilador C/V-Banda; C/43 1/2" Banda C.E.; Banda Recomendada	2/TR28429PB
Banda Alt. & A.A. C/61" Banda C.E.	9605	Banda Ventilador Banda Recomendada; C/V-Banda; C/41 3/4" Banda C.E.	2/TR28411PB
Manguera de radiador Inferior - Mot. a Tubo -	SIH300363C	Banda Alt. C/47 1/2" Banda C.E.; Banda Opcional	9470
Manguera de radiador Inferior - Tubo a Rad. -	SIH250363C	Banda A.A. C/40 3/8" Banda C.E.	9400
Manguera de radiador Inferior - Tubo a Tubo -	SIH250363C	Banda A.A. C/42 3/8" Banda C.E.	9420
Manguera de radiador Superior -	SIH250363C	Banda Alt. C/46 7/8" Banda C.E.	9463
Manguera Calefacción & Connectors Calefacción -	30T 3/4"	Banda B.A. C/4-Banda acanalada; C/43 1/2" Banda C.E.	K040430
Termostato 170° -	33577	Banda B.A. C/6-Banda acanalada; C/44" Banda C.E.	K060435
Termostato 160° -	33576	Banda B.A. C/4-Banda acanalada; C/45" Banda C.E.	K040445
Termostato 180° -	33578	Banda B.A. C/6-Banda acanalada; C/43" Banda C.E.	K060425
Termostato 190° -	33579	Manguera de radiador Inferior - Tubo a Rad. -	SIH300363C
CUMMINS L10		Manguera de radiador Superior -	SIH250363C
Banda Platinum Quality, A.A. C/Banda de 53 3/8"	PQ17530	Manguera de radiador Inferior - Mot. a Tubo -	SIH250363C
Banda Micro-V, Vent. C/Banda de 48 7/8"	K080485	Termostato 160° -	33576
Banda Micro-V, Vent. C/Banda de 46 7/8"	K080465	Termostato 170° -	33577
Banda V, A.A. C/Banda de 56 3/8"	8563 GS	Termostato 190° -	33579
Banda Micro-V, Alt. C/Banda de 34 3/8"	K050340	Termostato 180° -	33578
Banda Micro-V, Alt. C/Banda de 35 3/8"	K050350	Detroit Diesel 6-Cyl. 11.1 L Diesel	
Manguera inferior Recta, C/Enfriador de Flujo	CHARTER 1 1/4"	Banda Ventilador C/50 7/16" Banda C.E.; Banda Recomendada	3/9500PB
Manguera inferior Recta, Motor a Tubo	CHARTER 2 1/2"	Banda Alt. C/50 7/16" Banda C.E.	2/9500PB
Manguera de calefacción y conexiones Mang. de Calefacción, C/D.I. 5/8"	35B 5/8"	Banda Alt. & A.A. Banda Recomendada	2/9520PB
Manguera inferior Recta, Tubo a Rad.	CHARTER 3"	Banda Ventilador C/47 3/4" Banda C.E.; Banda Recomendada	3/9470PB
Manguera superior Recta, Motor a Tubo	CHARTER 2 1/4"	Banda Alt. C/51 3/8" Banda C.E.	2/9510PB
Manguera superior Recta, Tubo a Rad.	CHARTER 2 1/2"	Banda A.A. C/54 1/2" Banda C.E.	9545
Termostato Termostato, Servicio Pesado	33960	Banda Ventilador C/49 1/8" Banda C.E.	9490
Termostato Termostato, Servicio Pesado	33960	Banda A.A. C/52 1/2" Banda C.E.	9520
Cummins L10 Diesel		Banda Ventilador C/47 3/4" Banda C.E.; Banda Opcional	9470
Banda Ventilador C/48 7/8" Banda C.E.	K080485	Banda Ventilador C/50 7/16" Banda C.E.; Banda Opcional	9500
Banda Ventilador C/46 7/8" Banda C.E.	K080465	Banda Alt. & A.A. Banda Opcional	9525
Banda A.A. C/53 3/8" Banda C.E.	9530	Banda Ventilador C/44 3/4" Banda C.E.	9447
Banda A.A. C/56 3/8" Banda C.E.	9560	Banda A.A. C/59 1/2" Banda C.E.	9590
Banda Alt. C/35 3/8" Banda C.E.	K050350	Manguera de radiador Inferior - Tubo a Rad. -	SIH300363C
Banda Alt. C/34 3/8" Banda C.E.	K050340	Manguera de radiador Inferior - Mot. a Tubo -	SIH250363C
Manguera de radiador Inferior - Tubo a Rad. -	SIH300363C	Manguera de radiador Superior -	SIH250363C
Manguera de radiador Inferior - Mot. a Tubo -	SIH250363C	Manguera Calefacción & Connectors Calefacción de salida -	30T 5/8"
Manguera de radiador Superior - Tubo a Rad. -	SIH250363C	Manguera Calefacción & Connectors Toma de Calefacción -	30T 3/4"
Manguera Calefacción & Connectors Calefacción -	30T 5/8"	Termostato 190° -	33599
Manguera de radiador Superior - Mot. a Tubo	24436	Detroit Diesel 6-Cyl. 12.7 L Diesel	
Termostato 170° S/ Bajo Flujo de enfriamiento	33577	Banda Alt. C/50 7/16" Banda C.E.	2/9500PB
Termostato 160° S/ Bajo Flujo de enfriamiento	33576	Banda Ventilador C/47 3/4" Banda C.E.; Banda Recomendada	3/9470PB
Termostato 180° S/ Bajo Flujo de enfriamiento	33578	Banda Ventilador C/50 7/16" Banda C.E.; Banda Recomendada	3/9500PB
Termostato 190° S/ Bajo Flujo de enfriamiento	33579	Banda Alt. C/51 3/8" Banda C.E.	2/9510PB
Termostato 175° C/Bajo Flujo de enfriamiento	33960	Banda Alt. & A.A. Banda Recomendada	2/9520PB
Cummins M11 Diesel		Banda A.A. C/52 1/2" Banda C.E.	9520
Termostato 170° -	33577	Banda Ventilador C/47 3/4" Banda C.E.; Banda Opcional	9470
Termostato 160° -	33576	Banda Alt. & A.A. Banda Opcional	9525
Termostato 190° -	33579	Banda Ventilador C/49 1/8" Banda C.E.	9490
Termostato 180° -	33578	Banda Ventilador C/50 7/16" Banda C.E.; Banda Opcional	9500
CUMMINS N14		Banda A.A. C/54 1/2" Banda C.E.	9545
Banda Platinum Quality, A.A. C/Banda de 40 3/8"	PQ17400	Banda Ventilador C/44 3/4" Banda C.E.	9447
Banda Platinum Quality, Vent., C/Banda de 40 5/8"	PQ28400	Banda A.A. C/59 1/2" Banda C.E.	9590
Banda Platinum Quality, Vent., C/Banda de 44 1/4"	PQ28437	Manguera de radiador Inferior - Tubo a Rad. -	SIH300363C
Banda Platinum Quality, Vent., C/Banda de 41 3/4"	PQ28412	Manguera de radiador Inferior - Mot. a Tubo -	SIH250363C
Banda Platinum Quality, Vent., C/Banda de 43 1/2"	PQ28429	Manguera de radiador Superior -	SIH250363C
Banda Platinum Quality, Alt. C/Banda de 46 7/8"	PQ17460	Manguera Calefacción & Connectors Toma de Calefacción -	30T 3/4"
Banda Platinum Quality, Alt. C/Banda de 47 1/2"	PQ17470	Manguera Calefacción & Connectors Calefacción de salida -	30T 5/8"
Banda Platinum Quality, A.A. C/Banda de 42 3/8"	PQ17420	Termostato 190° -	33599
Banda Micro-V, Vent., C/Banda de C.E. de 47"	K080465	DETROIT DIESEL SERIE 60	
Banda Micro-V, Vent., C/Banda de C.E. de 42"	K080415	Banda Platinum Quality, Vent. C/Banda de 44 3/4"	PQ17450
Banda Micro-V, Vent., C/Banda de C.E. de 43"	K080427	Banda Platinum Quality, Vent. C/Fan Clutch	PQ17450
Banda PowerBand, Vent., C/Banda de 44 1/4"	2/TR28437PB	Banda Platinum Quality, Alt. C/Alt. 105 A	PQ17540
Banda PowerBand, Vent., C/Banda de 43 1/2"	2/TR28429PB	Banda Platinum Quality, Vent. C/Banda de 50 7/16"	PQ17500
Banda PowerBand, Alt. C/Banda de 47 1/2"	2/9470PB	Banda Platinum Quality, A.A.	PQ17550
Banda Micro-V, B.A. C/Banda de 6 Costillas y C.E. de 44"	K060435	Banda Platinum Quality, Alt. C/Alt. 100A	PQ17530
Banda Micro-V, B.A. C/Banda de 6 Costillas y C.E. de 43"	K060425	Banda Platinum Quality, Alt., A.A.	PQ17530
Banda Micro-V, B.A. C/Banda de 4 Costillas y C.E. de 43 1/2"	K040430	Banda Platinum Quality, Vent. C/Banda de 47 3/4"	PQ17470
Banda Micro-V, B.A. C/Banda de 4 Costillas y C.E. de 45"	K040445	Banda Platinum Quality, Vent. C/Banda de 49 1/8"	PQ17490
Manguera inferior Recta, Motor a Tubo	CHARTER 2 1/2"	Banda Platinum Quality, A.A. C/Banda de 52 1/2"	PQ17520
Manguera superior Recta	CHARTER 2 1/2"	Banda PowerBand, Alt., A.A.	2/9520PB
Manguera inferior Recta, Tubo a Rad.	CHARTER 3"	Banda PowerBand, Alt. C/Banda de 50 7/16"	2/9500PB
Cummins N14 Diesel		Banda PowerBand, Vent. C/Banda de 50 7/16"	2/9500PB
Banda Ventilador Banda Opcional; C/V-Banda; C/41 3/4" Banda C.E.	TR28412	Banda PowerBand, Alt. C/Banda de 51 3/8"	2/9510PB
Banda Ventilador C/V-Banda; C/40 5/8" Banda C.E.	TR28400	Banda V, A.A. C/Banda de 59 1/2"	8594 GS
Banda Ventilador C/V-Banda; C/44 1/4" Banda C.E.; Banda Opcional	TR28437	Manguera de calefacción y conexiones Mang. Calefacción, Salida	35B 5/8"
Banda Ventilador C/V-Banda; C/43 1/2" Banda C.E.; Banda Opcional	TR28429	Manguera de calefacción y conexiones Mang. de Calefacción, Recta. Entra	CHARTER 3/4"
Banda Ventilador C/V-Banda de trans. acanalada; C/47" Banda C.E.	K080465	Manguera inferior Recta, Tubo a Rad.	CHARTER 3"
Banda Ventilador C/V-Banda de trans. acanalada; C/43" Banda C.E.	K080427	Manguera inferior Recta, Motor a Tubo	CHARTER 2 1/2"



Manguera superior Recta	CHARTER 2 1/2"	Termostato 175° C/Bajo Flujo de enfriamiento	33960
1993		CUMMINS N14	
Caterpillar 3176 Diesel		Banda Platinum Quality, Vent., C/Banda de 40 5/8"	PQ28400
Banda Ventilador & Alt. C/67 7/8" Banda C.E.	K080675	Banda Platinum Quality, Vent., C/Banda de 44 1/4"	PQ28437
Banda Ventilador & Alt. C/68 3/8" Banda C.E.	K080680	Banda Platinum Quality, A.A. C/Banda de 42 3/8"	PQ17420
Banda Ventilador & Alt. C/70 3/8" Banda C.E.	K080700	Banda Platinum Quality, Alt. C/Banda de 47 1/2"	PQ17470
Banda A.A. C/51" Banda C.E.	9505	Banda Platinum Quality, Vent., C/Banda de 41 3/4"	PQ28412
Banda A.A. C/54 1/2" Banda C.E.	9540	Banda Platinum Quality, A.A. C/Banda de 40 3/8"	PQ17400
Banda A.A. C/56 1/2" Banda C.E.	9560	Banda Platinum Quality, Alt. C/Banda de 46 7/8"	PQ17460
Manguera de radiador Inferior - Tubo a Rad. -	SIH300363C	Banda Platinum Quality, Vent., C/Banda de 43 1/2"	PQ28429
Manguera de radiador Superior - Tubo a Tubo -	SIH250363C	Banda Micro-V, Vent., C/Banda de C.E. de 43"	K080427
Manguera de radiador Superior - Mot. a Tubo -	SIH200363C	Banda Micro-V, Vent., C/Banda de C.E. de 42"	K080415
Manguera Calefacción & Connectors Toma de Calefacción -	CHARTER 1"	Banda Micro-V, Vent., C/Banda de C.E. de 47"	K080465
Manguera Calefacción & Connectors Calefacción de salida -	30T 5/8"	Banda PowerBand, Alt. C/Banda de 47 1/2"	2/9470PB
Manguera de radiador Inferior - Mot. a Tubo	24436	Banda PowerBand, Vent., C/Banda de 44 1/4"	2/TR28437PB
Termostato 160° -	33576	Banda PowerBand, Vent., C/Banda de 43 1/2"	2/TR28429PB
Termostato 170° -	33577	Banda Micro-V, B.A. C/Banda de 4 Costillas y C.E. de 45"	K040445
Termostato 190° -	33579	Banda Micro-V, B.A. C/Banda de 6 Costillas y C.E. de 44"	K060435
Termostato 180° -	33578	Banda Micro-V, B.A. C/Banda de 6 Costillas y C.E. de 43"	K060425
Caterpillar 3306 Diesel		Banda Micro-V, B.A. C/Banda de 4 Costillas y C.E. de 43 1/2"	K040430
Termostato 175° -	33549	Manguera superior Recta	CHARTER 2 1/2"
Caterpillar 3406 Diesel		Manguera inferior Recta, Motor a Tubo	CHARTER 2 1/2"
Banda Ventilador Banda Opcional; C/57 5/8" Banda C.E.	TR22570	Manguera inferior Recta, Tubo a Rad.	CHARTER 3"
Banda Ventilador C/55 1/8" Banda C.E.	TR22545	Cummins N14 Diesel	
Banda Ventilador C/63 1/8" Banda C.E.	TR22625	Banda Ventilador Banda Opcional; C/V-Banda; C/41 3/4" Banda C.E.	TR28412
Banda Ventilador C/43 1/2" Banda C.E.; Banda Opcional	TR28437	Banda Ventilador C/V-Banda; C/40 5/8" Banda C.E.	TR28400
Banda Ventilador C/43 1/2" Banda C.E.; Banda Recomendada	2/TR28437PB	Banda Ventilador C/V-Banda; C/43 1/2" Banda C.E.; Banda Opcional	TR28429
Banda Ventilador Banda Recomendada; C/57 5/8" Banda C.E.	2/TR22570PB	Banda Ventilador C/V-Banda; C/44 1/4" Banda C.E.; Banda Opcional	TR28437
Banda Alt. & A.A. C/61 3/8" Banda C.E.; Banda Recomendada	2/9610PB	Banda Ventilador C/V-Banda de trans. acanalada; C/43" Banda C.E.	K080427
Banda Alt. Banda Recomendada	2/9463PB	Banda Ventilador C/V-Banda de trans. acanalada; C/42" Banda C.E.	K080415
Banda Alt. & A.A. C/53" Banda C.E.; Banda Recomendada	2/9520PB	Banda Ventilador C/V-Banda de trans. acanalada; C/47" Banda C.E.	K080465
Banda Alt. & A.A. C/53" Banda C.E.; Banda Opcional	9520	Banda Ventilador C/V-Banda; C/44 1/4" Banda C.E.; Banda Recomendada	2/TR28437PB
Banda Alt. Banda Opcional	9463	Banda Ventilador C/V-Banda; C/43 1/2" Banda C.E.; Banda Recomendada	2/TR28429PB
Banda A.A. -	9425	Banda Alt. C/47 1/2" Banda C.E.; Banda Recomendada	2/9470PB
Banda Alt. & A.A. C/61" Banda C.E.	9605	Banda Ventilador Banda Recomendada; C/V-Banda; C/41 3/4" Banda C.E.	2/TR28411PB
Banda Alt. & A.A. C/65 3/8" Banda C.E.	9650	Banda Alt. C/47 1/2" Banda C.E.; Banda Opcional	9470
Banda Alt. & A.A. C/58 1/2" Banda C.E.	9580	Banda Alt. C/46 7/8" Banda C.E.	9463
Banda Alt. & A.A. C/62 3/8" Banda C.E.	9620	Banda A.A. C/40 3/8" Banda C.E.	9400
Banda Alt. & A.A. C/61 3/8" Banda C.E.; Banda Opcional	9610	Banda A.A. C/42 3/8" Banda C.E.	9420
Manguera de radiador Inferior - Mot. a Tubo -	SIH300363C	Banda B.A. C/4-Banda acanalada; C/43 1/2" Banda C.E.	K040430
Manguera de radiador Superior -	SIH250363C	Banda B.A. C/6-Banda acanalada; C/44" Banda C.E.	K060435
Manguera de radiador Inferior - Tubo a Tubo -	SIH250363C	Banda B.A. C/4-Banda acanalada; C/45" Banda C.E.	K040445
Manguera de radiador Inferior - Tubo a Rad. -	SIH250363C	Banda B.A. C/6-Banda acanalada; C/43" Banda C.E.	K060425
Manguera Calefacción & Connectors Calefacción -	30T 3/4"	Manguera de radiador Inferior - Tubo a Rad. -	SIH300363C
Termostato 170° -	33577	Manguera de radiador Superior -	SIH250363C
Termostato 160° -	33576	Manguera de radiador Inferior - Mot. a Tubo -	SIH250363C
Termostato 190° -	33579	Termostato 160° -	33576
Termostato 180° -	33578	Termostato 170° -	33577
CUMMINS L10		Termostato 190° -	33579
Banda Platinum Quality, A.A. C/Banda de 53 3/8"	PQ17530	Termostato 180° -	33578
Banda Micro-V, Vent. C/Banda de 46 7/8"	K080465	CUMMINS NTC 400	
Banda Micro-V, Vent. C/Banda de 48 7/8"	K080485	Banda Platinum Quality, Vent.	PQ28412
Banda V, A.A. C/Banda de 56 3/8"	8563 GS	Banda Platinum Quality, Alt.	PQ17500
Banda Micro-V, Alt. C/Banda de 35 3/8"	K050350	Banda Micro-V, B.A.	K060434
Banda Micro-V, Alt. C/Banda de 34 3/8"	K050340	Detroit Diesel 6-Cyl. 11.1 L Diesel	
Manguera de calefacción y conexiones Mang. de Calefacción, C/D.I. 5/8"	35B 5/8"	Banda Ventilador C/50 7/16" Banda C.E.; Banda Recomendada	3/9500PB
Manguera superior Recta, Tubo a Rad.	CHARTER 2 1/2"	Banda Alt. & A.A. Banda Recomendada	2/9520PB
Manguera inferior Recta, C/Enfriador de Flujo	CHARTER 1 1/4"	Banda Ventilador C/47 3/4" Banda C.E.; Banda Recomendada	3/9470PB
Manguera inferior Recta, Motor a Tubo	CHARTER 2 1/2"	Banda Alt. C/51 3/8" Banda C.E.	2/9510PB
Manguera superior Recta, Motor a Tubo	CHARTER 2 1/4"	Banda Alt. & A.A. Banda Opcional	9525
Manguera inferior Recta, Tubo a Rad.	CHARTER 3"	Banda A.A. C/52 1/2" Banda C.E.	9520
Termostato Termostato, Servicio Pesado	33960	Banda Ventilador C/50 7/16" Banda C.E.; Banda Opcional	9500
Termostato Termostato, Servicio Pesado	33960	Banda Ventilador C/49 1/8" Banda C.E.	9490
		Banda A.A. C/55" Banda C.E.	9545
		Banda Ventilador C/47 3/4" Banda C.E.; Banda Opcional	9470
		Banda Ventilador C/44 3/4" Banda C.E.	9447
		Banda A.A. C/59 1/2" Banda C.E.	9590
		Manguera de radiador Superior -	SIH250363C
		Manguera de radiador Inferior -	SIH250363C
		Manguera de paso De paso -	CHARTER 1 3/4"
		Manguera Calefacción & Connectors Calefacción -	30T 5/8"
		Termostato 190° -	33599
		Detroit Diesel 6-Cyl. 12.7 L Diesel	
		Banda Ventilador C/47 3/4" Banda C.E.; Banda Recomendada	3/9470PB
		Banda Alt. C/51 3/8" Banda C.E.	2/9510PB
		Banda Ventilador C/50 7/16" Banda C.E.; Banda Recomendada	3/9500PB
		Banda Alt. & A.A. Banda Recomendada	2/9520PB
		Banda Ventilador C/50 7/16" Banda C.E.; Banda Opcional	9500
		Banda A.A. C/52 1/2" Banda C.E.	9520
		Banda A.A. C/55" Banda C.E.	9545



Banda Ventilador C/47 3/4" Banda C.E.; Banda Opcional	9470	Banda Micro-V, Vent. C/Banda de 46 7/8"	K080465
Banda Ventilador C/49 1/8" Banda C.E.	9490	Banda V, A.A. C/Banda de 56 3/8"	8563 GS
Banda Ventilador C/44 3/4" Banda C.E.	9447	Banda Micro-V, Alt. C/Banda de 34 3/8"	K050340
Banda Alt. & A.A. Banda Opcional	9525	Banda Micro-V, Alt. C/Banda de 35 3/8"	K050350
Banda A.A. C/59 1/2" Banda C.E.	9590	Manguera inferior Recta, C/Enfriador de Flujo	CHARTER 1 1/4"
Manguera de radiador Inferior -	SIH250363C	Manguera de calefacción y conexiones Mang. de Calefacción, C/D.I. 5/8"	35B 5/8"
Manguera de radiador Superior -	SIH250363C	Manguera superior Recta, Tubo a Rad.	CHARTER 2 1/2"
Manguera Calefacción & Connectors Calefacción -	30T 5/8"	Manguera inferior Recta, Motor a Tubo	CHARTER 2 1/2"
Manguera de paso De paso -	CHARTER 1 3/4"	Manguera inferior Recta, Tubo a Rad.	CHARTER 3"
Termostato 190° -	33599	Manguera superior Recta, Motor a Tubo	CHARTER 2 1/4"
DETROIT DIESEL SERIE 60		Termostato Termostato, Servicio Pesado	33960
Banda Platinum Quality, A.A. C/Banda de 55"	PQ17550	Termostato Termostato, Servicio Pesado	33960
Banda Platinum Quality, Alt. C/Alt. 105 A	PQ17540	Cummins L10 Diesel	
Banda Platinum Quality, Alt., A.A.	PQ17530	Banda Ventilador C/48 7/8" Banda C.E.	K080485
Banda Platinum Quality, Vent. C/Banda de 49 1/8"	PQ17490	Banda Ventilador C/46 7/8" Banda C.E.	K080465
Banda Platinum Quality, Alt. C/Alt. 100A	PQ17530	Banda A.A. C/53 3/8" Banda C.E.	9530
Banda Platinum Quality, A.A. C/Banda de 52 1/2"	PQ17520	Banda A.A. C/56 3/8" Banda C.E.	9560
Banda Platinum Quality, Vent. C/Banda de 50 7/16"	PQ17500	Banda Alt. C/35 3/8" Banda C.E.	K050350
Banda Platinum Quality, Vent. C/Banda de 47 3/4"	PQ17470	Banda Alt. C/34 3/8" Banda C.E.	K050340
Banda Platinum Quality, Vent. C/Banda de 44 3/4"	PQ17450	Manguera de radiador Inferior - Tubo a Rad. -	SIH300363C
Banda Platinum Quality, Vent. C/Fan Clutch	PQ17450	Manguera de radiador Inferior - Mot. a Tubo -	SIH250363C
Banda PowerBand, Alt., A.A.	2/9520PB	Manguera de radiador Superior - Tubo a Rad. -	SIH250363C
Banda PowerBand, Alt. C/Banda de 51 3/8"	2/9510PB	Manguera Calefacción & Connectors Calefacción -	30T 5/8"
Banda PowerBand, Alt. C/Banda de 50 7/16"	2/9500PB	Manguera de radiador Superior - Mot. a Tubo -	24436
Banda PowerBand, Vent. C/Banda de 50 7/16"	2/9500PB	Termostato 160° S/ Bajo Flujo de enfriamiento	33576
Banda V, A.A. C/Banda de 59 1/2"	8594 GS	Termostato 170° S/ Bajo Flujo de enfriamiento	33577
Manguera de paso Mang. de Paso, Recta	CHARTER 1 3/4"	Termostato 190° S/ Bajo Flujo de enfriamiento	33579
Manguera de calefacción y conexiones Mang. de Calefacción, C/D.I. 5/8"	35B 5/8"	Termostato 180° S/ Bajo Flujo de enfriamiento	33578
Manguera inferior Recta	CHARTER 2 1/2"	Termostato 175° C/Bajo Flujo de enfriamiento	33960
Manguera superior Recta	CHARTER 2 1/2"	CUMMINS N14	
1992		Banda Platinum Quality, Vent., C/Banda de 44 1/4"	PQ28437
Caterpillar 3176 Diesel		Banda Platinum Quality, A.A. C/Banda de 40 3/8"	PQ17400
Banda Ventilador & Alt. C/70 3/8" Banda C.E.	K080700	Banda Platinum Quality, Vent., C/Banda de 41 3/4"	PQ28412
Banda Ventilador & Alt. C/68 3/8" Banda C.E.	K080680	Banda Platinum Quality, A.A. C/Banda de 42 3/8"	PQ17420
Banda Ventilador & Alt. C/67 7/8" Banda C.E.	K080675	Banda Platinum Quality, Alt. C/Banda de 47 1/2"	PQ17470
Banda A.A. C/54 1/2" Banda C.E.	9540	Banda Platinum Quality, Vent., C/Banda de 40 5/8"	PQ28400
Banda A.A. C/51" Banda C.E.	9505	Banda Platinum Quality, Alt. C/Banda de 46 7/8"	PQ17460
Banda A.A. C/56 1/2" Banda C.E.	9560	Banda Platinum Quality, Vent., C/Banda de 43 1/2"	PQ28429
Manguera de radiador Superior - Mot. a Tubo -	SIH200363C	Banda Micro-V, Vent., C/Banda de C.E. de 43"	K080427
Manguera de radiador Superior - Tubo a Rad. -	SIH250363C	Banda Micro-V, Vent., C/Banda de C.E. de 47"	K080465
Manguera Calefacción & Connectors Toma de Calefacción -	CHARTER 1"	Banda Micro-V, Vent., C/Banda de C.E. de 42"	K080415
Manguera Calefacción & Connectors Calefacción de salida -	30T 5/8"	Banda PowerBand, Vent., C/Banda de 43 1/2"	2/TR28429PB
Manguera de radiador Inferior - Mot. a Tubo	24436	Banda PowerBand, Alt. C/Banda de 47 1/2"	2/9470PB
Manguera de radiador Inferior - Tubo a Rad.	24436	Banda PowerBand, Vent., C/Banda de 44 1/4"	2/TR28437PB
Termostato 160° -	33576	Banda Micro-V, B.A. C/Banda de 4 Costillas y C.E. de 43 1/2"	K040430
Termostato 170° -	33577	Banda Micro-V, B.A. C/Banda de 4 Costillas y C.E. de 45"	K040445
Termostato 180° -	33578	Banda Micro-V, B.A. C/Banda de 6 Costillas y C.E. de 43"	K060425
Termostato 190° -	33579	Banda Micro-V, B.A. C/Banda de 6 Costillas y C.E. de 44"	K060435
Caterpillar 3306 Diesel		Manguera de calefacción y conexiones Mang. de Calefacción, C/D.I. 5/8"	35B 5/8"
Termostato 175° -	33549	Manguera inferior Recta, C/Enfriador de Flujo	CHARTER 1 1/4"
Caterpillar 3406 Diesel		Manguera de paso Mang. de Paso, Recta	CHARTER 1 1/2"
Banda Ventilador C/63 1/8" Banda C.E.	TR22625	Manguera inferior Recta	CHARTER 2 1/2"
Banda Ventilador C/43 1/2" Banda C.E.; Banda Opcional	TR28437	Manguera superior Recta	CHARTER 2 1/2"
Banda Ventilador Banda Opcional; C/57 5/8" Banda C.E.	TR22570	Cummins N14 Diesel	
Banda Ventilador C/55 1/8" Banda C.E.	TR22545	Banda Ventilador Banda Opcional; C/V-Banda; C/41 3/4" Banda C.E.	TR28412
Banda Alt. & A.A. C/61 3/8" Banda C.E.; Banda Recomendada	2/9610PB	Banda Ventilador C/V-Banda; C/44 1/4" Banda C.E.; Banda Opcional	TR28437
Banda Ventilador Banda Recomendada; C/57 5/8" Banda C.E.	2/TR22570PB	Banda Ventilador C/V-Banda; C/40 5/8" Banda C.E.	TR28400
Banda Alt. & A.A. C/53" Banda C.E.; Banda Recomendada	2/9520PB	Banda Ventilador C/V-Banda; C/43 1/2" Banda C.E.; Banda Opcional	TR28429
Banda Ventilador C/43 1/2" Banda C.E.; Banda Recomendada	2/TR28437PB	Banda Ventilador C/V-Banda de trans. acanalada; C/47" Banda C.E.	K080465
Banda Alt. Banda Recomendada	2/9463PB	Banda Ventilador C/V-Banda de trans. acanalada; C/42" Banda C.E.	K080415
Banda A.A. -	9463	Banda Ventilador C/V-Banda de trans. acanalada; C/43" Banda C.E.	K080427
Banda A.A. & A.A. C/53" Banda C.E.; Banda Opcional	9425	Banda Ventilador Banda Recomendada; C/V-Banda; C/41 3/4" Banda C.E.	2/TR28411PB
Banda Alt. & A.A. C/61" Banda C.E.	9520	Banda Ventilador C/V-Banda; C/43 1/2" Banda C.E.; Banda Recomendada	2/TR28429PB
Banda Alt. & A.A. C/61 3/8" Banda C.E.; Banda Opcional	9605	Banda Ventilador C/V-Banda; C/44 1/4" Banda C.E.; Banda Recomendada	2/TR28437PB
Banda Alt. & A.A. C/65 3/8" Banda C.E.	9610	Banda Alt. C/47 1/2" Banda C.E.; Banda Recomendada	2/9470PB
Banda Alt. & A.A. C/58 1/2" Banda C.E.	9650	Banda A.A. C/42 3/8" Banda C.E.	9420
Banda Alt. & A.A. C/62 3/8" Banda C.E.	9580	Banda Alt. C/47 1/2" Banda C.E.; Banda Opcional	9470
Manguera de radiador Inferior -	9620	Banda Alt. C/46 7/8" Banda C.E.	9463
Manguera de radiador Superior -	SIH300363C	Banda A.A. C/40 3/8" Banda C.E.	9400
Manguera Calefacción & Connectors Calefacción -	SIH250363C	Banda B.A. C/6-Banda acanalada; C/44" Banda C.E.	K060435
Manguera de paso De paso -	30T 5/8"	Banda B.A. C/6-Banda acanalada; C/43" Banda C.E.	K060425
Termostato 170° -	CHARTER 1"	Banda B.A. C/4-Banda acanalada; C/45" Banda C.E.	K040445
Termostato 160° -	33577	Banda B.A. C/4-Banda acanalada; C/43 1/2" Banda C.E.	K040430
Termostato 180° -	33576	Manguera de radiador Inferior -	SIH250363C
Termostato 190° -	33578	Manguera de radiador Superior -	SIH250363C
CUMMINS L10	33579	Manguera de paso De paso -	CHARTER 1 1/2"
Banda Platinum Quality, A.A. C/Banda de 53 3/8"	PQ17530	Manguera Calefacción & Connectors Calefacción -	30T 5/8"
Banda Micro-V, Vent. C/Banda de 48 7/8"	K080485	Termostato 170° -	33577
		Termostato 160° -	33576
		Termostato 180° -	33578

Termostato 190° -	33579	Banda Ventilador C/55 1/8" Banda C.E.	TR22545
Detroit Diesel 6-Cyl. 11.1 L Diesel		Banda Ventilador Banda Opcional; C/57 5/8" Banda C.E.	TR22570
Banda Ventilador C/47 3/4" Banda C.E.; Banda Recomendada	3/9470PB	Banda Ventilador C/63 1/8" Banda C.E.	TR22625
Banda Ventilador C/50 7/16" Banda C.E.; Banda Recomendada	3/9500PB	Banda Alt. & A.A. C/61 3/8" Banda C.E.; Banda Recomendada	2/9610PB
Banda Alt. & A.A. Banda Recomendada	2/9520PB	Banda Ventilador C/43 1/2" Banda C.E.; Banda Recomendada	2/TR28437PB
Banda Alt. C/51 3/8" Banda C.E.	2/9510PB	Banda Alt. Banda Recomendada	2/9463PB
Banda Ventilador C/49 1/8" Banda C.E.	9490	Banda Ventilador Banda Recomendada; C/57 5/8" Banda C.E.	2/TR22570PB
Banda Ventilador C/44 3/4" Banda C.E.	9447	Banda Alt. & A.A. C/53" Banda C.E.; Banda Recomendada	2/9520PB
Banda Ventilador C/47 3/4" Banda C.E.; Banda Opcional	9470	Banda Alt. & A.A. C/53" Banda C.E.; Banda Opcional	9520
Banda A.A. C/52 1/2" Banda C.E.	9520	Banda Alt. Banda Opcional	9463
Banda A.A. C/55" Banda C.E.	9545	Banda A.A. -	9425
Banda Ventilador C/50 7/16" Banda C.E.; Banda Opcional	9500	Banda Alt. & A.A. C/65 3/8" Banda C.E.	9650
Banda Alt. & A.A. Banda Opcional	9525	Banda Alt. & A.A. C/61" Banda C.E.	9605
Banda A.A. C/59 1/2" Banda C.E.	9590	Banda Alt. & A.A. C/62 3/8" Banda C.E.	9620
Manguera de radiador Superior -	SIH250363C	Banda Alt. & A.A. C/58 1/2" Banda C.E.	9580
Manguera de radiador Inferior -	SIH250363C	Banda Alt. & A.A. C/61 3/8" Banda C.E.; Banda Opcional	9610
Manguera de paso De paso -	CHARTER 1 3/4"	Manguera de radiador Inferior -	SIH300363C
Manguera Calefacción & Connectors Calefacción -	30T 5/8"	Manguera de radiador Superior -	SIH250363C
Termostato 190° -	33599	Manguera Calefacción & Connectors Calefacción -	30T 5/8"
Detroit Diesel 6-Cyl. 12.7 L Diesel		Manguera de paso De paso -	CHARTER 1"
Banda Alt. C/51 3/8" Banda C.E.	2/9510PB	Termostato 160° -	33576
Banda Ventilador C/50 7/16" Banda C.E.; Banda Recomendada	3/9500PB	Termostato 170° -	33577
Banda Ventilador C/47 3/4" Banda C.E.; Banda Recomendada	3/9470PB	Termostato 190° -	33579
Banda Alt. & A.A. Banda Recomendada	2/9520PB	Termostato 180° -	33578
Banda A.A. C/52 1/2" Banda C.E.	9520	Cummins 6-Cyl. 14.0 L Diesel	
Banda A.A. C/55" Banda C.E.	9545	Banda Ventilador C/V-Banda; C/44 1/4" Banda C.E.; Banda Opcional	TR28437
Banda Ventilador C/44 3/4" Banda C.E.	9447	Banda Ventilador Banda Opcional; C/V-Banda; C/41 3/4" Banda C.E.	TR28412
Banda Ventilador C/50 7/16" Banda C.E.; Banda Opcional	9500	Banda Ventilador C/V-Banda; C/43 1/2" Banda C.E.; Banda Opcional	TR28429
Banda Ventilador C/47 3/4" Banda C.E.; Banda Opcional	9470	Banda Ventilador C/V-Banda; C/40 5/8" Banda C.E.	TR28400
Banda Ventilador C/49 1/8" Banda C.E.	9490	Banda Ventilador C/V-Banda de trans. acanalada; C/42" Banda C.E.	K080415
Banda Alt. & A.A. Banda Opcional	9525	Banda Ventilador C/V-Banda de trans. acanalada; C/47" Banda C.E.	K080465
Banda A.A. C/59 1/2" Banda C.E.	9590	Banda Ventilador C/V-Banda de trans. acanalada; C/43" Banda C.E.	K080427
Manguera de radiador Superior -	SIH250363C	Banda Ventilador C/V-Banda; C/43 1/2" Banda C.E.; Banda Recomendada	2/TR28429PB
Manguera de radiador Inferior -	SIH250363C	Banda Alt. C/47 1/2" Banda C.E.; Banda Recomendada	2/9470PB
Manguera Calefacción & Connectors Calefacción -	30T 5/8"	Banda Ventilador Banda Recomendada; C/V-Banda; C/41 3/4" Banda C.E.	2/TR28411PB
Manguera de paso De paso -	CHARTER 1 3/4"	Banda Ventilador C/V-Banda; C/44 1/4" Banda C.E.; Banda Recomendada	2/TR28437PB
Termostato 190° -	33599	Banda A.A. C/40 3/8" Banda C.E.	9400
DETROIT DIESEL SERIE 60		Banda Alt. C/47 1/2" Banda C.E.; Banda Opcional	9470
Banda Platinum Quality, Alt. C/Alt. 105 A	PQ17540	Banda Alt. C/46 7/8" Banda C.E.	9463
Banda Platinum Quality, Vent. C/Banda de 50 7/16"	PQ17500	Banda A.A. C/42 3/8" Banda C.E.	9420
Banda Platinum Quality, Vent. C/Banda de 47 3/4"	PQ17470	Banda B.A. C/6-Banda acanalada; C/44" Banda C.E.	K060435
Banda Platinum Quality, A.A. C/Banda de 52 1/2"	PQ17520	Banda B.A. C/4-Banda acanalada; C/45" Banda C.E.	K040445
Banda Platinum Quality, Vent. C/Banda de 44 3/4"	PQ17450	Banda B.A. C/6-Banda acanalada; C/43" Banda C.E.	K060425
Banda Platinum Quality, Vent. C/Banda de 49 1/8"	PQ17490	Banda B.A. C/4-Banda acanalada; C/43 1/2" Banda C.E.	K040430
Banda Platinum Quality, Alt., A.A.	PQ17530	Manguera de radiador Inferior -	SIH250363C
Banda Platinum Quality, Alt. C/Alt. 100A	PQ17530	Manguera de radiador Superior -	SIH250363C
Banda Platinum Quality, Vent. C/Fan Clutch	PQ17450	Manguera Calefacción & Connectors Calefacción -	30T 5/8"
Banda Platinum Quality, A.A. C/Banda de 55"	PQ17550	Manguera de paso De paso -	CHARTER 1 1/2"
Banda PowerBand, Alt. C/Banda de 51 3/8"	2/9510PB	Termostato 160° -	33962
Banda PowerBand, Vent. C/Banda de 50 7/16"	2/9500PB	Termostato 180° -	33961
Banda PowerBand, Alt. C/Banda de 50 7/16"	2/9500PB	CUMMINS L10	
Banda PowerBand, Alt., A.A.	2/9520PB	Banda Platinum Quality, A.A. C/Banda de 53 3/8"	PQ17530
Banda V, A.A. C/Banda de 59 1/2"	8594 GS	Banda Micro-V, Vent. C/Banda de 48 7/8"	K080485
Manguera inferior Recta	CHARTER 2 1/2"	Banda Micro-V, Vent. C/Banda de 46 7/8"	K080465
Manguera superior Recta	CHARTER 2 1/2"	Banda V, A.A. C/Banda de 56 3/8"	8563 GS
Manguera de calefacción y conexiones Mang. de Calefacción, C/D.I. 5/8"	35B 5/8"	Banda Micro-V, Alt. C/Banda de 34 3/8"	K050340
Manguera de paso Mang. de Paso, Recta	CHARTER 1 3/4"	Banda Micro-V, Alt. C/Banda de 35 3/8"	K050350
1991		Manguera superior Recta, Tubo a Rad.	CHARTER 2 1/2"
Caterpillar 3176 Diesel		Manguera inferior Recta, C/Enfriador de Flujo	CHARTER 1 1/4"
Banda Ventilador & Alt. C/68 3/8" Banda C.E.	K080680	Manguera de calefacción y conexiones Mang. de Calefacción, C/D.I. 5/8"	35B 5/8"
Banda Ventilador & Alt. C/70 3/8" Banda C.E.	K080700	Manguera inferior Recta, Motor a Tubo	CHARTER 2 1/2"
Banda Ventilador & Alt. C/67 7/8" Banda C.E.	K080675	Manguera superior Recta, Motor a Tubo	CHARTER 2 1/4"
Banda A.A. C/51" Banda C.E.	9505	Manguera inferior Recta, Tubo a Rad.	CHARTER 3"
Banda A.A. C/54 1/2" Banda C.E.	9540	Termostato Termostato, Servicio Pesado	33960
Banda A.A. C/56 1/2" Banda C.E.	9560	Cummins L10 Diesel	
Manguera de radiador Superior - Mot. a Tubo -	SIH200363C	Banda Ventilador C/46 7/8" Banda C.E.	K080465
Manguera de radiador Superior - Tubo a Rad. -	SIH250363C	Banda Ventilador C/48 7/8" Banda C.E.	K080485
Manguera Calefacción & Connectors Calefacción de salida -	30T 5/8"	Banda A.A. C/53 3/8" Banda C.E.	9530
Manguera Calefacción & Connectors Toma de Calefacción -	CHARTER 1"	Banda A.A. C/56 3/8" Banda C.E.	9560
Manguera de radiador Inferior - Tubo a Rad.	24436	Banda Alt. C/34 3/8" Banda C.E.	K050340
Manguera de radiador Inferior - Mot. a Tubo	24436	Banda Alt. C/35 3/8" Banda C.E.	K050350
Termostato 170° -	33577	Manguera de radiador Inferior - Tubo a Rad. -	SIH300363C
Termostato 160° -	33576	Manguera de radiador Superior - Tubo a Rad. -	SIH250363C
Termostato 190° -	33579	Manguera de radiador Inferior - Mot. a Tubo -	SIH250363C
Termostato 180° -	33578	Manguera Calefacción & Connectors Calefacción -	30T 5/8"
Caterpillar 3306 Diesel		Manguera de radiador Superior - Mot. a Tubo	24436
Termostato 175° -	33549	Termostato 170° S/ Bajo Flujo de enfriamiento	33577
Caterpillar 3406 Diesel		Termostato 160° S/ Bajo Flujo de enfriamiento	33576
Banda Ventilador C/43 1/2" Banda C.E.; Banda Opcional	TR28437	Termostato 180° S/ Bajo Flujo de enfriamiento	33578
		Termostato 190° S/ Bajo Flujo de enfriamiento	33579

Termostato 175° C/Bajo Flujo de enfriamiento	33960	Manguera de calefacción y conexiones Mang. de Calefacción, C/D.I. 5/8"	35B 5/8"
Detroit Diesel 6-Cyl. 11.1 L Diesel		Manguera de paso Mang. de Paso, Recta	CHARTER 1"
Banda Alt. C/51 3/8" Banda C.E.	2/9510PB	Manguera superior Recta	CHARTER 2 1/2"
Banda Ventilador C/50 7/16" Banda C.E.; Banda Recomendada	3/9500PB	Manguera inferior Recta	CHARTER 3"
Banda Ventilador C/47 3/4" Banda C.E.; Banda Recomendada	3/9470PB	Termostato Termostato, Servicio Pesado	33549
Banda Alt. & A.A. Banda Recomendada	2/9520PB	CUMMINS L10	
Banda A.A. C/55" Banda C.E.	9545	Banda Platinum Quality, A.A. C/Banda de 53 3/8"	PQ17530
Banda Ventilador C/44 3/4" Banda C.E.	9447	Banda Micro-V, Vent. C/Banda de 48 7/8"	K080485
Banda Ventilador C/50 7/16" Banda C.E.; Banda Opcional	9500	Banda Micro-V, Vent. C/Banda de 46 7/8"	K080465
Banda Alt. & A.A. Banda Opcional	9525	Banda V, A.A. C/Banda de 56 3/8"	8563 GS
Banda A.A. C/52 1/2" Banda C.E.	9520	Banda Micro-V, Alt. C/Banda de 35 3/8"	K050350
Banda Ventilador C/49 1/8" Banda C.E.	9490	Banda Micro-V, Alt. C/Banda de 34 3/8"	K050340
Banda Ventilador C/47 3/4" Banda C.E.; Banda Opcional	9470	Manguera superior Recta, Tubo a Rad.	CHARTER 2 1/2"
Banda A.A. C/59 1/2" Banda C.E.	9590	Manguera inferior Recta, Motor a Tubo	CHARTER 2 1/2"
Manguera de radiador Superior -	SIH250363C	Manguera inferior Recta, C/Enfriador de Flujo	CHARTER 1 1/4"
Manguera de radiador Inferior -	SIH250363C	Manguera de calefacción y conexiones Mang. de Calefacción, C/D.I. 5/8"	35B 5/8"
Manguera Calefacción & Connectors Calefacción -	30T 5/8"	Manguera superior Recta, Motor a Tubo	CHARTER 2 1/4"
Manguera de paso De paso -	CHARTER 1 3/4"	Manguera inferior Recta, Tubo a Rad.	CHARTER 3"
Termostato 190° -	33599	Termostato Termostato, Servicio Pesado	33960
Detroit Diesel 6-Cyl. 12.7 L Diesel		DETROIT DIESEL SERIE 60	
Banda Alt. & A.A. Banda Recomendada	2/9520PB	Banda Platinum Quality, A.A. C/Banda de 52 1/2"	PQ17520
Banda Ventilador C/47 3/4" Banda C.E.; Banda Recomendada	3/9470PB	Banda Platinum Quality, Alt., A.A.	PQ17530
Banda Ventilador C/50 7/16" Banda C.E.; Banda Recomendada	3/9500PB	Banda Platinum Quality, Vent. C/Banda de 50 7/16"	PQ17500
Banda Alt. C/51 3/8" Banda C.E.	2/9510PB	Banda Platinum Quality, A.A. C/Banda de 55"	PQ17550
Banda A.A. C/52 1/2" Banda C.E.	9520	Banda Platinum Quality, Vent. C/Banda de 49 1/8"	PQ17490
Banda Ventilador C/49 1/8" Banda C.E.	9490	Banda Platinum Quality, Alt.	PQ17540
Banda Ventilador C/44 3/4" Banda C.E.	9447	Banda Platinum Quality, Alt.	PQ17500
Banda A.A. C/55" Banda C.E.	9545	Banda Platinum Quality, Vent. C/Fan Clutch	PQ17470
Banda Ventilador C/47 3/4" Banda C.E.; Banda Opcional	9470	Banda Platinum Quality, Vent. C/Banda de 47 3/4"	PQ17470
Banda Alt. & A.A. Banda Opcional	9525	Banda Platinum Quality, Vent. C/Banda de 44 3/4"	PQ17450
Banda Ventilador C/50 7/16" Banda C.E.; Banda Opcional	9500	Banda PowerBand, Alt., A.A.	2/9520PB
Banda A.A. C/59 1/2" Banda C.E.	9590	Banda PowerBand, Alt. C/Banda de 51 3/8"	2/9510PB
Manguera de radiador Inferior -	SIH250363C	Banda PowerBand, Alt. C/Banda de 50 7/16"	2/9500PB
Manguera de radiador Superior -	SIH250363C	Banda PowerBand, Vent.C/Banda de 50 7/16"	2/9500PB
Manguera de paso De paso -	CHARTER 1 3/4"	Banda V, A.A. C/Banda de 59 1/2"	8594 GS
Manguera Calefacción & Connectors Calefacción -	30T 5/8"	Manguera inferior Recta	CHARTER 2 1/2"
Termostato 190° -	33599	Manguera de paso Mang. de Paso, Recta	CHARTER 1 3/4"
DETROIT DIESEL SERIE 60		Manguera superior Recta	CHARTER 2 1/2"
Banda Platinum Quality, Vent. C/Fan Clutch	PQ17470	Manguera de calefacción y conexiones Mang. de Calefacción, C/D.I. 5/8"	35B 5/8"
Banda Platinum Quality, A.A. C/Banda de 55"	PQ17550		
Banda Platinum Quality, A.A. C/Banda de 52 1/2"	PQ17520	T600A	
Banda Platinum Quality, Vent. C/Banda de 50 7/16"	PQ17500	1995	
Banda Platinum Quality, Alt., A.A.	PQ17530	CUMMINS L10	
Banda Platinum Quality, Vent. C/Banda de 44 3/4"	PQ17450	Banda Platinum Quality, A.A.	PQ17530
Banda Platinum Quality, Vent. C/Banda de 47 3/4"	PQ17470	Banda Micro-V, Vent.	K080465
Banda Platinum Quality, Vent. C/Banda de 49 1/8"	PQ17490	Banda Micro-V, Vent.	K080485
Banda Platinum Quality, Alt.	PQ17500	Banda V, A.A.	8563 GS
Banda Platinum Quality, Alt.	PQ17540	Banda Micro-V, Alt.	K050350
Banda PowerBand, Alt., A.A.	2/9520PB	Banda Micro-V, Alt.	K050340
Banda PowerBand, Alt. C/Banda de 51 3/8"	2/9510PB	1994	
Banda PowerBand, Vent.C/Banda de 50 7/16"	2/9500PB	CUMMINS L10	
Banda PowerBand, Alt. C/Banda de 50 7/16"	2/9500PB	Banda Platinum Quality, A.A.	PQ17530
Banda V, A.A. C/Banda de 59 1/2"	8594 GS	Banda Micro-V, Vent.	K080465
Manguera de calefacción y conexiones Mang. de Calefacción, C/D.I. 5/8"	35B 5/8"	Banda Micro-V, Vent.	K080485
Manguera superior Recta	CHARTER 2 1/2"	Banda V, A.A.	8563 GS
Manguera de paso Mang. de Paso, Recta	CHARTER 1 3/4"	Banda Micro-V, Alt.	K050340
Manguera inferior Recta	CHARTER 2 1/2"	Banda Micro-V, Alt.	K050350
1990		1993	
CATERPILLAR 3406 DIESEL		CUMMINS L10	
Banda V, Vent. C/Banda de 63 1/8"	TR22625	Banda Platinum Quality, A.A.	PQ17530
Banda Platinum Quality, Alt., A.A. C/Banda de 53"	PQ17520	Banda Micro-V, Vent.	K080485
Banda Platinum Quality, Vent. C/Banda de 43 1/2"	PQ28437	Banda Micro-V, Vent.	K080465
Banda V, Vent. C/Banda de 57 5/8"	PQ24570	Banda V, A.A.	8563 GS
Banda Platinum Quality, Vent. C/Banda de 55 1/8"	PQ24545	Banda Micro-V, Alt.	K050350
Banda Platinum Quality, A.A.	PQ17430	Banda Micro-V, Alt.	K050340
Banda Platinum Quality, Alt.	PQ17460	1992	
Banda PowerBand, Alt., A.A. C/Banda de 61 3/8"	2/9610PB	CUMMINS L10	
Banda PowerBand, Alt., A.A. C/Banda de 53"	2/9520PB	Banda Platinum Quality, A.A.	PQ17530
Banda PowerBand, Vent.C/Banda de 43 1/2"	2/TR28437PB	Banda Micro-V, Vent.	K080465
Banda PowerBand, Alt.	2/9463PB	Banda Micro-V, Vent.	K080465
Banda V, Alt., A.A., C/Banda de 65 3/8"	8650 GS	Banda V, A.A.	8563 GS
Banda V, Alt., A.A. C/Banda de 61"	8608 GS	Banda Micro-V, Alt.	K050350
Banda V, Alt., A.A. C/Banda de 58 1/2"	8580 GS	Banda Micro-V, Alt.	K050340
Banda V, Alt., Vent.	8643 GS	T660	
Banda Tri-Power, Vent. a Polea Tensora	BX54	2008	
Banda V Alt., Vent.	9650	Caterpillar C15 Diesel	
Banda V Alt., A.A. C/Banda de 61 3/8"	9610	Manguera de radiador Superior - Rad. a Tubo -	SIH250363C
Banda V Alt., A.A., C/Banda de 62 3/8"	9620	Manguera de radiador Inferior - Mot. a Tubo -	SIH250363C
Banda V Vent. C/ Alt. 90A	9670	Manguera de radiador Inferior - Rad. a Tubo	21135

Manguera de radiador Superior - Mot. a Tubo	21891	Tensor - Ventilador & Alt. -	38587
Termostato 160° -	33576	2007	
Termostato 170° -	33577	Caterpillar C11 Diesel	
Termostato 180° -	33578	Banda Ventilador, Alt. & A.A. -	K080952
Termostato 190° -	33579	Manguera de radiador Superior - Rad. a Tubo -	SIH250363C
Cummins ISX Diesel		Manguera de radiador Inferior - Rad. a Tubo -	SIH300363C
Banda Ventilador & Alt. -	K120872	Manguera de radiador Inferior - Mot. a Rad. -	SIH250363C
Banda Toma Fuerza & A.A. -	K060637	Manguera de radiador Superior - Mot. a Tubo -	SIH250363C
Manguera de radiador Superior - Rad. a Tubo -	SIH250363C	Tensor - Ventilador, Alt. & A.A. -	38590
Manguera de radiador Inferior - Mot. a Tubo -	SIH250363C	Polea guía - ranurada -	36093
Manguera de radiador Inferior - Rad. a Tubo -	SIH250363C	Termostato 170° -	33577
Manguera de radiador Superior - Mot. a Tubo	21891	Termostato 160° -	33576
Tensor - Ventilador & Alt. -	38587	Termostato 180° -	33578
2007		Termostato 190° -	33579
Caterpillar C15 Diesel		Caterpillar C13 Diesel	
Polea guía - ranurada -	36093	Banda Ventilador, Alt. & A.A. -	K080952
Polea guía - Lisa -	36091	Manguera de radiador Inferior - Rad. a Tubo -	SIH300363C
Termostato 170° -	33577	Manguera de radiador Superior - Mot. a Tubo -	SIH250363C
Termostato 160° -	33576	Manguera de radiador Inferior - Mot. a Rad. -	SIH300363C
Termostato 180° -	33578	Manguera de radiador Superior - Rad. a Tubo -	SIH250363C
Termostato 190° -	33579	Tensor - Ventilador, Alt. & A.A. -	38590
Cummins ISX Diesel		Polea guía - ranurada -	36093
Tensor - Ventilador & Alt. -	38587	Termostato 160° -	33576
T800		Termostato 170° -	33577
2008		Termostato 180° -	33578
Caterpillar C11 Diesel		Termostato 190° -	33579
Banda Ventilador, Alt. & A.A. -	K080952	Caterpillar C15 Diesel	
Manguera de radiador Superior - Rad. a Tubo -	SIH250363C	Banda Ventilador & Alt. C/Cubierta convencional; C/94" Banda C.E.	K080934
Manguera de radiador Inferior - Rad. a Tubo -	SIH300363C	Banda Ventilador & Alt. C/Cubierta convencional; C/103" Banda C.E.	K081023
Manguera de radiador Inferior - Mot. a Rad. -	SIH250363C	Banda Ventilador & Alt. C/cubierta corta	K120979
Manguera de radiador Superior - Mot. a Tubo -	SIH250363C	Banda Ventilador a A.A. C/cubierta corta	K060578
Tensor - Ventilador, Alt. & A.A. -	38590	Banda Ventilador a A.A. C/Cubierta convencional; C/58" Banda C.E.	K060575
Polea guía - ranurada -	36093	Banda Ventilador a A.A. C/Cubierta convencional; C/50 1/2" Banda C.E.	K060505
Termostato 170° -	33577	Manguera de radiador Superior - Mot. a Tubo -	SIH250363C
Termostato 160° -	33576	Manguera de radiador Inferior - Mot. a Tubo -	SIH300363C
Termostato 180° -	33578	Manguera de radiador Inferior - Rad. a Tubo -	SIH300363C
Termostato 190° -	33579	Manguera de radiador Superior - Rad. a Tubo -	SIH250363C
Caterpillar C13 Diesel		Tensor - Ventilador a A.A. -	38511
Banda Alt. -	K060858	Tensor - Ventilador & Alt. C/Cubierta convencional	38569
Manguera de radiador Superior - Rad. a Tubo -	SIH250363C	Polea guía - ranurada -	36093
Manguera de radiador Inferior - Mot. a Tubo	21891	Polea guía - Lisa -	36091
Manguera de radiador Inferior - Rad. a Tubo	21891	Termostato 170° -	33577
Manguera de radiador Superior - Mot. a Tubo	21891	Termostato 160° -	33576
Termostato 170° -	33577	Termostato 180° -	33578
Termostato 160° -	33576	Termostato 190° -	33579
Termostato 180° -	33578	Cummins ISL Diesel	
Termostato 190° -	33579	Banda Ventilador, B.A. & Alt. -	K080806
Caterpillar C15 Diesel		Banda Ventilador a A.A. -	9380
Banda Ventilador & Alt. C/Cubierta convencional; C/103" Banda C.E.	K081023	Manguera de radiador Inferior - Refrigerador a Tubo -	SIH250363C
Banda Ventilador & Alt. C/Cubierta convencional; C/94" Banda C.E.	K080934	Manguera de radiador Inferior - Mot. a Tubo -	SIH200363C
Banda Ventilador a A.A. C/Cubierta convencional; C/58" Banda C.E.	K060575	Manguera de radiador Superior - Mot. a Tubo	24436
Banda Ventilador a A.A. C/Cubierta convencional; C/50 1/2" Banda C.E.	K060505	Manguera de radiador Inferior - Rad. a Tubo	24452
Manguera de radiador Inferior - Rad. a Tubo -	SIH300363C	Manguera de radiador Inferior - Tubo a Refrigerador	24436
Manguera de radiador Inferior - Mot. a Tubo -	SIH300363C	Manguera de radiador Superior - Rad. a Tubo	24436
Manguera de radiador Superior - Mot. a Tubo -	SIH250363C	Tensor - Ventilador, B.A. & Alt. -	38516
Manguera de radiador Superior - Rad. a Tubo -	SIH250363C	Polea Tensora - Ventilador, B.A. & Alt. -	36093
Termostato 170° -	33577	Cummins ISX Diesel	
Termostato 160° -	33576	Banda Ventilador & Alt. C/Cubierta convencional	K120864
Termostato 180° -	33578	Banda Toma Fuerza, Alt. & A.A. -	K060637
Termostato 190° -	33579	Manguera de radiador Superior - Tubo a Rad. -	SIH250363C
Cummins ISL Diesel		Manguera de radiador Inferior - Mot. a Tubo -	SIH250363C
Banda Ventilador, B.A. & Alt. -	K080806	Manguera de radiador Superior - Mot. a Tubo -	SIH250363C
Banda Ventilador a A.A. -	9380	Manguera de radiador Inferior - Tubo a Rad. -	SIH300363C
Manguera de radiador Inferior - Refrigerador a Tubo -	SIH250363C	Tensor - Ventilador & Alt. -	38587
Manguera de radiador Inferior - Mot. a Tubo -	SIH200363C	2006	
Manguera de radiador Inferior - Rad. a Tubo	24452	Caterpillar C11 Diesel	
Manguera de radiador Superior - Rad. a Tubo	24436	Banda Ventilador, Alt. & A.A. -	K080952
Manguera de radiador Superior - Mot. a Tubo	24436	Manguera de radiador Inferior - Mot. a Rad. -	SIH250363C
Manguera de radiador Inferior - Tubo a Refrigerador	24436	Manguera de radiador Inferior - Rad. a Tubo -	SIH300363C
Tensor - Ventilador, B.A. & Alt. -	38516	Manguera de radiador Superior - Mot. a Tubo -	SIH250363C
Polea Tensora - Ventilador, B.A. & Alt. -	36093	Manguera de radiador Superior - Rad. a Tubo -	SIH250363C
Cummins ISX Diesel		Tensor - Ventilador, Alt. & A.A. -	38590
Banda Ventilador & Alt. -	K120872	Polea guía - ranurada -	36093
Banda Toma Fuerza & A.A. -	K060637	Termostato 170° -	33577
Manguera de radiador Superior - Tubo a Rad. -	SIH250363C	Termostato 160° -	33576
Manguera de radiador Inferior - Mot. a Tubo -	SIH250363C	Termostato 180° -	33578
Manguera de radiador Inferior - Tubo a Rad.	21891	Termostato 190° -	33579
Manguera de radiador Superior - Mot. a Tubo	21891	Caterpillar C13 Diesel	

Banda Ventilador, Alt. & A.A. C/cubierta corta	K080952	Manguera de radiador Inferior - Mot. a Tubo	21891
Manguera de radiador Inferior - Mot. a Rad. -	SIH250363C	Tensor - Ventilador, Alt. & A.A. -	38590
Manguera de radiador Superior - Rad. a Tubo -	SIH250363C	Polea guía - ranurada -	36093
Manguera de radiador Inferior - Rad. a Tubo -	SIH300363C	Termostato 160° -	33576
Manguera de radiador Superior - Mot. a Tubo -	SIH250363C	Termostato 170° -	33577
Tensor - Ventilador, Alt. & A.A. -	38590	Termostato 180° -	33578
Polea guía - ranurada -	36093	Termostato 190° -	33579
Termostato 170° -	33577		
Termostato 160° -	33576		
Termostato 180° -	33578		
Termostato 190° -	33579		
Caterpillar C15 Diesel		Caterpillar C13 Diesel	
Banda Ventilador & Alt. C/Cubierta convencional	K080934	Banda Ventilador, Alt. & A.A. C/Cubierta convencional	K080952
Banda Ventilador & Alt.	K081023	Banda Ventilador, Alt. & A.A. C/cubierta corta	K081074
Banda Ventilador & Alt. C/cubierta corta	K120979	Manguera de radiador Superior - Rad. a Tubo C/Cubierta convencional	SIH250363C
Banda Ventilador a A.A. C/Cubierta convencional	K060575	Manguera de radiador Inferior - Rad. a Tubo -	SIH300363C
Banda Ventilador a A.A. C/cubierta corta	K060578	Manguera de radiador Inferior - Mot. a Tubo C/Cubierta convencional	SIH250363C
Banda Ventilador & A.A.	K060505	Manguera de radiador Inferior - Tubo a Tubo C/cubierta corta	SIH250363C
Manguera de radiador Inferior - Rad. a Tubo -	SIH300363C	Manguera de radiador Superior - Mot. a Tubo -	SIH250363C
Manguera de radiador Superior - Rad. a Tubo -	SIH250363C	Manguera de radiador Inferior - Mot. a Tubo	21891
Manguera de radiador Inferior - Mot. a Tubo -	SIH300363C	Tensor - Ventilador, Alt. & A.A. -	38590
Manguera de radiador Superior - Mot. a Tubo -	SIH250363C	Polea guía - ranurada -	36093
Tensor - Ventilador a A.A. -	38511	Termostato 160° -	33576
Tensor - Ventilador & Alt. C/Cubierta convencional	38569	Termostato 170° -	33577
Polea guía - ranurada -	36093	Termostato 180° -	33578
Polea guía - Lisa -	36091	Termostato 190° -	33579
Termostato 170° -	33577		
Termostato 160° -	33576		
Termostato 180° -	33578		
Termostato 190° -	33579		
CUMMINS ISL		Caterpillar C15 Diesel	
Banda Micro-V, Vent., B.A. y Alt.	K080806	Banda Ventilador & Alt. -	K080934
Banda V, Vent. al A.A.	8380 GS	Banda Ventilador a A.A. -	K060575
Manguera inferior Recta, Rad a Tubo	CHARTER 3 1/4"	Manguera de radiador Superior - Rad. a Tubo -	SIH250363C
Manguera inferior Recta, Motor a Tubo	24432	Manguera de radiador Superior - Mot. a Tubo -	SIH250363C
Manguera inferior Recta, Tubo al Enfriador	24436	Manguera de radiador Inferior - Mot. a Tubo	SIH300363C
Manguera superior Recta, Rad a Tubo	24436	Manguera de radiador Inferior - Rad. a Tubo -	SIH300363C
Manguera superior Recta, Motor a Tubo	24436	Tensor - Ventilador a A.A. -	38511
Manguera inferior Recta, Enfriador al Tubo	24440	Tensor - Ventilador & Alt. -	38569
Tensor Vent., B.A. y Alt.	38516	Polea guía - ranurada -	36093
Polea Vent., B.A. y Alt.	36093	Polea guía - Lisa -	36091
		Termostato 170° -	33577
		Termostato 160° -	33576
		Termostato 180° -	33578
		Termostato 190° -	33579
Cummins ISL Diesel		CUMMINS ISL	
Banda Ventilador, B.A. & Alt. -	K080806	Banda V, Vent. a A.A.	8468 GS
Banda Ventilador a A.A. -	9380	Manguera inferior Recta, Tubo a Enfriador	CHARTER 2 1/4"
Manguera de radiador Inferior - Refrigerador a Tubo -	SIH250363C	Manguera inferior Recta, Motor a Enfriador	CHARTER 2 1/2"
Manguera de radiador Inferior - Mot. a Tubo -	SIH200363C	Manguera inferior Recta, Rad a Tubo	CHARTER 3 1/4"
Manguera de radiador Superior - Mot. a Tubo	24436	Manguera inferior Recta, Motor a Tubo	CHARTER 2"
Manguera de radiador Inferior - Tubo a Refrigerador	24436	Manguera superior ; Recta; Motor a Tubo	CHARTER 2 1/4"
Manguera de radiador Inferior - Rad. a Tubo	24452	Manguera superior ; Recta; Motor a Tubo	CHARTER 2 1/4"
Manguera de radiador Superior - Rad. a Tubo	24436	Tensor Vent.; B.A. y Alt.	38516
Tensor - Ventilador, B.A. & Alt. -	38516		
Polea Tensora - Ventilador, B.A. & Alt. -	36093	Cummins ISL Diesel	
		Banda Ventilador, B.A. & Alt. -	K080716
Cummins ISM Diesel		Banda Ventilador a A.A. -	9463
Banda Ventilador & Alt. -	K080702	Manguera de radiador Inferior - Refrigerador a Tubo -	SIH250363C
Banda Toma Fuerza & A.A. -	K060539	Manguera de radiador Inferior - Mot. a Tubo -	SIH200363C
Manguera de radiador Inferior - Mot. a Tubo -	SIH250363C	Manguera de radiador Superior - Mot. a Tubo	24436
Manguera de radiador Superior - Mot. a Tubo -	SIH250363C	Manguera de radiador Superior - Rad. a Tubo	24436
Manguera de radiador Inferior - Tubo a Rad. -	SIH300363C	Manguera de radiador Inferior - Tubo a Refrigerador	24436
Manguera de radiador Superior - Rad. a Tubo -	SIH250363C	Manguera de radiador Inferior - Rad. a Tubo	24452
Tensor - Toma Fuerza & A.A. -	38505	Tensor - Ventilador, B.A. & Alt. -	38516
Tensor - Ventilador & Alt. -	38622	Polea Tensora - Ventilador, B.A. & Alt. -	36093
Polea Tensora - A.A. -	36091		
Cummins ISX Diesel		Cummins ISM Diesel	
Banda Ventilador & Alt. -	K120864	Banda Ventilador & Alt. -	K080702
Banda Toma Fuerza, Alt. & A.A. -	K060637	Banda Toma Fuerza & A.A. -	K060539
Manguera de radiador Superior - Mot. a Tubo -	SIH250363C	Manguera de radiador Superior - Mot. a Tubo -	SIH250363C
Manguera de radiador Inferior - Tubo a Rad. -	SIH300363C	Manguera de radiador Inferior - Tubo a Rad. -	SIH300363C
Manguera de radiador Superior - Tubo a Rad. -	SIH250363C	Manguera de radiador Inferior - Mot. a Tubo -	SIH250363C
Manguera de radiador Inferior - Mot. a Tubo -	SIH250363C	Manguera de radiador Superior - Rad. a Tubo -	SIH250363C
Tensor - Ventilador & Alt. -	38587	Tensor - Toma Fuerza & A.A. -	38505
		Tensor - Ventilador & Alt. -	38622
		Polea Tensora - A.A. -	36091
2005		Cummins ISX Diesel	
Caterpillar C11 Diesel		Banda Ventilador & Alt. -	K120864
Banda Ventilador, Alt. & A.A. C/cubierta corta	K081074	Banda Toma Fuerza, Alt. & A.A. -	K060637
Banda Ventilador, Alt. & A.A. C/Cubierta convencional	K080952	Manguera de radiador Superior - Mot. a Tubo -	SIH250363C
Manguera de radiador Inferior - Rad. a Tubo -	SIH300363C	Manguera de radiador Superior - Tubo a Rad. -	SIH250363C
Manguera de radiador Superior - Mot. a Tubo -	SIH250363C	Manguera de radiador Inferior - Mot. a Tubo -	SIH250363C
Manguera de radiador Inferior - Mot. a Tubo C/Cubierta convencional	SIH250363C	Manguera de radiador Superior - Rad. a Tubo -	SIH250363C
Manguera de radiador Inferior - Tubo a Tubo C/cubierta corta	SIH250363C	Tensor - Toma Fuerza & A.A. -	38505
Manguera de radiador Superior - Rad. a Tubo C/Cubierta convencional	SIH250363C	Tensor - Ventilador & Alt. -	38622
		Polea Tensora - A.A. -	36091
		Cummins ISX Diesel	
		Banda Ventilador & Alt. -	K120864
		Banda Toma Fuerza, Alt. & A.A. -	K060637
		Manguera de radiador Superior - Mot. a Tubo -	SIH250363C
		Manguera de radiador Superior - Tubo a Rad. -	SIH250363C
		Manguera de radiador Inferior - Mot. a Tubo -	SIH250363C
		Manguera de radiador Inferior - Tubo a Rad. -	SIH300363C
		Tensor - Ventilador & Alt. -	38587
		2004	
		Caterpillar C10 Diesel	
		Banda Ventilador, Alt. & Toma Fuerza -	K080810
		Banda Ventilador & A.A. -	9500

Manguera de radiador Superior - Tubo a Rad. -	SIH250363C	Manguera de radiador Inferior - Mot. a Tubo -	SIH200363C
Manguera de radiador Superior - Mot. a Tubo -	SIH250363C	Manguera de radiador Superior - Mot. a Tubo	24436
Manguera de radiador Inferior - Mot. a Tubo -	SIH250363C	Manguera de radiador Superior - Rad. a Tubo	24436
Manguera de radiador Inferior - Tubo a Rad. -	SIH300363C	Manguera de radiador Inferior - Rad. a Tubo	24452
Tensor - Ventilador, Alt. & Toma Fuerza -	38506	Manguera de radiador Inferior - Tubo a Refrigerador	24436
Polea guía - Ventilador & Alt. C/Polea Loca Plana	36091	Tensor - Ventilador, B.A. & Alt. -	38516
Polea Tensora - Ventilador, Alt. & Toma Fuerza -	36091	Polea Tensora - Ventilador, B.A. & Alt. -	36093
Termostato 170° -	33577	Cummins ISM Diesel	
Termostato 160° -	33576	Banda Ventilador & Alt. -	K080702
Termostato 180° -	33578	Banda Toma Fuerza & A.A. -	K060539
Termostato 190° -	33579	Manguera de radiador Superior - Mot. a Tubo -	SIH250363C
Caterpillar C11 Diesel		Manguera de radiador Superior - Rad. a Tubo -	SIH250363C
Banda Ventilador, Alt. & A.A. C/Cubierta convencional	K080952	Manguera de radiador Inferior - Mot. a Tubo -	SIH250363C
Banda Ventilador, Alt. & A.A. C/cubierta corta	K081074	Manguera de radiador Inferior - Tubo a Rad. -	SIH300363C
Manguera de radiador Inferior - Tubo a Tubo C/cubierta corta	SIH250363C	Tensor - Ventilador & Alt. -	38521
Manguera de radiador Superior - Mot. a Tubo -	SIH250363C	Tensor - Toma Fuerza & A.A. -	38505
Manguera de radiador Inferior - Mot. a Tubo C/Cubierta convencional	SIH250363C	Polea Tensora - A.A. -	36091
Manguera de radiador Superior - Rad. a Tubo C/Cubierta convencional	SIH250363C	Cummins ISX Diesel	
Manguera de radiador Inferior - Rad. a Tubo -	SIH300363C	Banda Ventilador & Alt. -	K120864
Manguera de radiador Inferior - Mot. a Tubo	21891	Banda Toma Fuerza & A.A. -	K060637
Tensor - Ventilador, Alt. & A.A. -	38590	Manguera de radiador Superior - Mot. a Tubo -	SIH250363C
Polea guía - ranurada -	36093	Manguera de radiador Inferior - Mot. a Tubo -	SIH250363C
Termostato 160° -	33576	Manguera de radiador Superior - Tubo a Rad. -	SIH250363C
Termostato 170° -	33577	Manguera de radiador Inferior - Tubo a Rad. -	SIH300363C
Termostato 180° -	33578	Tensor - Ventilador & Alt. -	38587
Termostato 190° -	33579	2003	
Caterpillar C12 Diesel		Caterpillar C10 Diesel	
Banda Ventilador, Alt. & Toma Fuerza -	K080810	Banda Ventilador, Alt. & Toma Fuerza S/ Purificador de aire	K080797
Banda Ventilador & A.A. -	9500	Banda Ventilador, Alt. & Toma Fuerza C/Purificador de aire	K080810
Manguera de radiador Superior - Tubo a Rad. -	SIH250363C	Banda Ventilador & A.A. C/Purificador de aire	9500
Manguera de radiador Inferior - Mot. a Tubo -	SIH250363C	Banda Ventilador & A.A. S/ Purificador de aire	9555
Manguera de radiador Superior - Mot. a Tubo -	SIH250363C	Manguera de radiador Inferior - Mot. a Tubo -	SIH250363C
Manguera de radiador Inferior - Tubo a Rad. -	SIH300363C	Manguera de radiador Superior - Tubo a Rad. -	SIH250363C
Tensor - Ventilador, Alt. & Toma Fuerza -	38506	Manguera de radiador Inferior - Tubo a Rad. -	SIH250363C
Polea guía - Ventilador & Alt. C/Polea Loca Plana	36091	Tensor - Ventilador, Alt. & Toma Fuerza -	SIH300363C
Polea Tensora - Ventilador, Alt. & Toma Fuerza -	36091	Polea Tensora - Ventilador & Alt. -	36091
Termostato 170° -	33577	Polea guía - Ventilador & Alt. C/Polea Loca Plana	36091
Termostato 160° -	33576	Termostato 170° -	33577
Termostato 180° -	33578	Termostato 160° -	33576
Termostato 190° -	33579	Termostato 180° -	33578
Caterpillar C13 Diesel		Termostato 190° -	33579
Banda Ventilador, Alt. & A.A. C/cubierta corta	K081074	Caterpillar C11 Diesel	
Banda Ventilador, Alt. & A.A. C/Cubierta convencional	K080952	Banda Ventilador, Alt. & A.A. C/Cubierta convencional	K080952
Manguera de radiador Inferior - Tubo a Tubo C/cubierta corta	SIH250363C	Banda Ventilador, Alt. & A.A. C/cubierta corta	K081074
Manguera de radiador Superior - Rad. a Tubo C/Cubierta convencional	SIH250363C	Manguera de radiador Superior - Mot. a Tubo -	SIH250363C
Manguera de radiador Superior - Mot. a Tubo -	SIH250363C	Manguera de radiador Inferior - Tubo a Tubo C/cubierta corta	SIH250363C
Manguera de radiador Inferior - Mot. a Tubo C/Cubierta convencional	SIH250363C	Manguera de radiador Superior - Rad. a Tubo C/Cubierta convencional	SIH250363C
Manguera de radiador Inferior - Rad. a Tubo -	SIH300363C	Manguera de radiador Inferior - Mot. a Tubo C/Cubierta convencional	SIH250363C
Manguera de radiador Inferior - Mot. a Tubo	21891	Manguera de radiador Inferior - Rad. a Tubo -	SIH300363C
Tensor - Ventilador, Alt. & A.A. -	38590	Tensor - Ventilador, Alt. & A.A. -	21891
Polea guía - ranurada -	36093	Polea guía - ranurada -	38590
Termostato 170° -	33577	Termostato 170° -	33577
Termostato 160° -	33576	Termostato 160° -	33576
Termostato 180° -	33578	Termostato 180° -	33578
Termostato 190° -	33579	Termostato 190° -	33579
Caterpillar C15 Diesel		Caterpillar C12 Diesel	
Banda Ventilador & B.A. S/ Purificador de aire	TR22545	Banda Ventilador, Alt. & Toma Fuerza S/ Purificador de aire	K080797
Banda Ventilador & Alt. C/Purificador de aire; C/89 7/8" Banda C.E.	K080893	Banda Ventilador, Alt. & Toma Fuerza C/Purificador de aire	K080810
Banda Ventilador & Alt. C/Purificador de aire; C/84 7/8" Banda C.E.	K080842	Banda Ventilador & A.A. C/Purificador de aire	9500
Banda Ventilador a A.A. C/Purificador de aire	K060569	Banda Ventilador & A.A. S/ Purificador de aire	9555
Banda Ventilador, Alt. & A.A. S/ Purificador de aire	9620	Manguera de radiador Inferior - Tubo a Tubo C/Purificador de aire	SIH250363C
Manguera de radiador Inferior - Rad. a Tubo C/Purificador de aire	SIH250363C	Banda Ventilador & A.A. S/ Purificador de aire	SIH250363C
Manguera de radiador Superior - Tubo a Rad. -	CHARTER 2 1/2"	Manguera de radiador Inferior - Mot. a Tubo -	SIH250363C
Manguera de radiador Superior - Mot. a Tubo -	CHARTER 2 1/2"	Manguera de radiador Superior - Tubo a Rad. -	SIH250363C
Manguera de radiador Inferior - Tubo a Rad. S/ Purificador de aire	CHARTER 3"	Manguera de radiador Inferior - Tubo a Rad. -	SIH300363C
Manguera de radiador Inferior - Mot. a Tubo -	CHARTER 3"	Tensor - Ventilador, Alt. & Toma Fuerza -	38506
Tensor - Ventilador a A.A. C/Purificador de aire	38508	Polea guía - Ventilador & Alt. C/Polea Loca Plana	36091
Tensor - Ventilador & Alt. C/Purificador de aire; C/89" Banda O.C.	38506	Polea Tensora - Ventilador & Alt. -	36091
Polea guía - ranurada -	36093	Termostato 160° -	33576
Polea guía - Lisa -	36091	Termostato 170° -	33577
Polea Tensora - Ventilador & Alt. C/Purificador de aire	36091	Termostato 180° -	33578
Polea Tensora - Ventilador a A.A. C/Purificador de aire	36091	Termostato 190° -	33579
Termostato 170° -	33577	Caterpillar C15 Diesel	
Termostato 160° -	33576	Banda Ventilador & B.A. -	TR22545
Termostato 180° -	33578	Banda Ventilador, Alt. & A.A. -	9620
Termostato 190° -	33579	Manguera de radiador Superior - Mot. a Tubo -	CHARTER 2 1/2"
Cummins ISL Diesel		Manguera de radiador Superior - Tubo a Rad. -	CHARTER 2 1/2"
Banda Ventilador, B.A. & Alt. -	K080716	Manguera de radiador Inferior - Tubo a Rad. -	CHARTER 3"
Banda Ventilador a A.A. -	9463		
Manguera de radiador Inferior - Refrigerador a Tubo -	SIH250363C		

Manguera de radiador Inferior - Mot. a Tubo - Termostato 160° -	CHARTER 3"	Manguera de radiador Superior - Tubo a Rad. -	SIH250363C
Manguera de radiador Superior - Tubo a Rad. -	33576	Manguera de radiador Superior - Mot. a Tubo -	SIH300363C
Manguera de radiador Inferior - Mot. a Tubo -	33577	Tensor - Ventilador, Alt. & Toma Fuerza -	38506
Manguera de radiador Superior - Mot. a Tubo -	33578	Polea Tensora - Ventilador, Alt. & Toma Fuerza -	36091
Manguera de radiador Inferior - Tubo a Rad. -	33579	Polea guía - Ventilador & Alt. C/Polea Loca Plana	36091
Manguera de radiador Inferior - Mot. a Tubo -		Termostato 170° -	33577
Termostato 170° -		Termostato 160° -	33576
Termostato 160° -	TR22545	Termostato 180° -	33578
Termostato 180° -	9620	Termostato 190° -	33579
Termostato 190° -	CHARTER 2 1/2"		
Caterpillar C16 Diesel	CHARTER 2 1/2"	Caterpillar C12 Diesel	
Banda Ventilador & B.A. -	CHARTER 3"	Banda Ventilador, Alt. & Toma Fuerza C/cubierta corta	K080806
Banda Ventilador, Alt. & A.A. -	CHARTER 3"	Banda Ventilador, Alt. & Toma Fuerza C/Cubierta convencional	K080825
Manguera de radiador Superior - Tubo a Rad. -	33577	Banda Ventilador & A.A. -	9555
Manguera de radiador Superior - Mot. a Tubo -	33576	Manguera de radiador Superior - Tubo a Rad. -	SIH250363C
Manguera de radiador Inferior - Tubo a Rad. -	33578	Manguera de radiador Inferior - Mot. a Tubo -	SIH250363C
Manguera de radiador Inferior - Mot. a Tubo -	33579	Manguera de radiador Inferior - Tubo a Rad. -	SIH250363C
Termostato 170° -		Manguera de radiador Superior - Mot. a Tubo -	SIH300363C
Termostato 160° -		Tensor - Ventilador, Alt. & Toma Fuerza -	38506
Termostato 180° -		Polea guía - Ventilador & Alt. C/Polea Loca Plana	36091
Termostato 190° -		Polea Tensora - Ventilador, Alt. & Toma Fuerza -	36091
Cummins ISL Diesel	K080716	Termostato 160° -	33576
Banda Ventilador, B.A. & Alt. -	9463	Termostato 170° -	33577
Banda Ventilador a A.A. -	SIH250363C	Termostato 180° -	33578
Manguera de radiador Inferior - Refrigerador a Tubo -	SIH200363C	Termostato 190° -	33579
Manguera de radiador Inferior - Mot. a Tubo -	24452		
Manguera de radiador Inferior - Rad. a Tubo	24436	Caterpillar C15 Diesel	
Manguera de radiador Superior - Mot. a Tubo	24436	Banda Ventilador & B.A. -	TR22545
Manguera de radiador Inferior - Tubo a Refrigerador	24436	Banda Ventilador, Alt. & A.A. -	9620
Manguera de radiador Superior - Rad. a Tubo	24436	Manguera de radiador Superior - Tubo a Rad. -	CHARTER 2 1/2"
Tensor - Ventilador, B.A. & Alt. -	38516	Manguera de radiador Superior - Mot. a Tubo -	CHARTER 2 1/2"
Polea Tensora - Ventilador, B.A. & Alt. -	36093	Manguera de radiador Inferior - Tubo a Rad. -	CHARTER 3"
		Manguera de radiador Inferior - Mot. a Tubo -	CHARTER 3"
Cummins ISM Diesel	K080716	Termostato 170° -	33577
Banda Ventilador & Alt. -	K060539	Termostato 160° -	33576
Banda Toma Fuerza & A.A. -	SIH250363C	Termostato 180° -	33578
Manguera de radiador Inferior - Tubo a Rad. -	SIH250363C	Termostato 190° -	33579
Manguera de radiador Inferior - Mot. a Tubo -	SIH250363C		
Manguera de radiador Inferior - Tubo a Tubo -	24436	Caterpillar C16 Diesel	
Manguera de radiador Superior - Mot. a Tubo	38505	Banda Ventilador & B.A. -	TR22545
Tensor - Toma Fuerza & A.A. -	38521	Banda Ventilador, Alt. & A.A. -	9620
Tensor - Ventilador & Alt. -	36091	Manguera de radiador Superior - Tubo a Rad. -	CHARTER 2 1/2"
Polea Tensora - A.A. -		Manguera de radiador Superior - Mot. a Tubo -	CHARTER 2 1/2"
Cummins ISX Diesel	K100739	Manguera de radiador Inferior - Tubo a Rad. -	CHARTER 3"
Banda Ventilador -	K060685	Manguera de radiador Inferior - Mot. a Tubo -	CHARTER 3"
Banda Toma Fuerza, Alt. & A.A. -	SIH250363C	Termostato 160° -	33576
Manguera de radiador Inferior - Tubo a Rad. -	SIH250363C	Termostato 170° -	33577
Manguera de radiador Inferior - Mot. a Tubo -	SIH250363C	Termostato 180° -	33578
Manguera de radiador Superior - Mot. a Rad. -	SIH250363C	Termostato 190° -	33579
Manguera de radiador Superior - Tubo a Rad. -	25T160 GS		
Tensor - Toma Fuerza, Alt. & A.A. -	38532	Cummins ISL Diesel	
Tensor - Ventilador -	38535	Banda Ventilador, B.A. & Alt. -	K080716
Polea Tensora - Toma Fuerza, Alt. & A.A. -	36095	Banda Ventilador a A.A. -	9463
Polea Tensora - Ventilador -	36092	Manguera de radiador Inferior - Refrigerador a Tubo -	SIH250363C
CUMMINS N14	PQ28463	Manguera de radiador Inferior - Mot. a Tubo -	SIH200363C
Banda V, Toma de Fuerza, Vent.	PQ17420	Manguera de radiador Superior - Mot. a Tubo	24436
Banda Platinum Quality, Toma de Fuerza, A.A.	PQ17450	Manguera de radiador Inferior - Tubo a Refrigerador	24436
Banda Platinum Quality, Alt.	K060425	Manguera de radiador Superior - Rad. a Tubo	24436
Banda Micro-V, Toma de Fuerza, B.A.	CHARTER 2 1/2"	Manguera de radiador Inferior - Rad. a Tubo	24452
Manguera inferior Recta, Motor a Tubo	CHARTER 2 1/2"	Tensor - Ventilador, B.A. & Alt. -	38516
Manguera superior Recta, Motor a Tubo	CHARTER 2 1/2"	Polea Tensora - Ventilador, B.A. & Alt. -	36093
Manguera superior Recta, Tubo a Rad.	CHARTER 2 1/2"	Cummins ISM Diesel	
Manguera inferior Recta, Tubo a Rad.	CHARTER 2 1/2"	Banda Ventilador & Alt. -	K080708
Manguera inferior Recta, Tubo a Tubo	CHARTER 2 1/2"	Banda Toma Fuerza & A.A. -	9530
Cummins N14 Diesel	TR28463	Manguera de radiador Inferior - Tubo a Rad. -	CHARTER 2 1/2"
Banda Toma Fuerza a Ventilador -	9451	Manguera de radiador Inferior - Mot. a Tubo -	CHARTER 2 1/2"
Banda Alt. -	9425	Manguera de radiador Superior - Tubo a Rad. -	CHARTER 2 1/2"
Banda Toma Fuerza & A.A. -	K060425	Manguera de radiador Superior - Mot. a Tubo -	CHARTER 2 1/2"
Banda Toma Fuerza & B.A. -	SIH250363C	Tensor - Ventilador & Alt. -	38521
Manguera de radiador Superior - Tubo a Rad. -	SIH250363C		
Manguera de radiador Inferior - Tubo a Tubo -	SIH250363C	Cummins ISX Diesel	
Manguera de radiador Superior - Mot. a Tubo -	SIH250363C	Banda Ventilador -	K100658
Manguera de radiador Inferior - Tubo a Rad. -	SIH250363C	Banda Toma Fuerza, Alt. & A.A. -	K060685
Manguera de radiador Inferior - Mot. a Tubo -	33577	Manguera de radiador Inferior - Mot. a Tubo -	SIH250363C
Termostato 170° -	33576	Manguera de radiador Superior - Tubo a Rad. -	SIH250363C
Termostato 160° -	33578	Manguera de radiador Superior - Mot. a Tubo -	SIH250363C
Termostato 180° -	33579	Manguera de radiador Inferior - Tubo a Rad. -	SIH300363C
Termostato 190° -		Tensor - Toma Fuerza, Alt. & A.A. -	38532
2002		Tensor - Ventilador -	38535
Caterpillar C10 Diesel	K080806	Polea Tensora - Toma Fuerza, Alt. & A.A. -	36095
Banda Ventilador, Alt. & Toma Fuerza C/cubierta corta	K080825	Polea Tensora - Ventilador -	36092
Banda Ventilador, Alt. & Toma Fuerza C/Cubierta convencional	9555	CUMMINS N14	
Banda Ventilador & A.A. -	SIH250363C	Banda V, Toma de Fuerza, Vent. C/Banda de 44" Longitud exterior	PQ28437
Manguera de radiador Inferior - Mot. a Tubo -	SIH250363C	Banda Platinum Quality, Alt.	PQ17450
Manguera de radiador Inferior - Tubo a Rad. -			

Banda Platinum Quality, Toma de Fuerza, A.A.	PQ17420	Banda Ventilador a A.A. -	9463
Banda V, Toma de Fuerza, Vent. C/Banda de 46 1/2" Longitud exteri	PQ28463	Manguera de radiador Inferior - Refrigerador a Tubo -	SIH250363C
Banda Micro-V, Toma de Fuerza, B.A.	K060425	Manguera de radiador Inferior - Mot. a Tubo -	SIH200363C
Manguera superior Recta, Tubo a Rad.	CHARTER 2 1/2"	Manguera de radiador Inferior - Rad. a Tubo	24452
Manguera inferior Recta, Motor a Tubo	CHARTER 2 1/2"	Manguera de radiador Inferior - Tubo a Refrigerador	24436
Manguera inferior Recta, Tubo a Rad.	CHARTER 2 1/2"	Manguera de radiador Superior - Mot. a Tubo	24436
Manguera inferior Recta, Tubo a Tubo	CHARTER 2 1/2"	Manguera de radiador Superior - Rad. a Tubo	24436
Manguera superior Recta, Motor a Tubo	CHARTER 2 1/2"	Tensor - Ventilador, B.A. & Alt. -	38516
Cummins N14 Diesel		Polea Tensora - Ventilador, B.A. & Alt. -	36093
Banda Toma Fuerza a Ventilador C/46 1/2" Banda C.E.	TR28463	Cummins ISM Diesel	
Banda Toma Fuerza a Ventilador C/44" Banda C.E.	TR28437	Banda Ventilador & Alt. -	K080708
Banda Toma Fuerza & A.A. -	9425	Banda Toma Fuerza & A.A. -	9530
Banda Alt. -	9451	Manguera de radiador Superior - Mot. a Tubo -	CHARTER 2 1/2"
Banda Toma Fuerza & B.A. -	K060425	Manguera de radiador Inferior - Tubo a Rad. -	CHARTER 2 1/2"
Manguera de radiador Inferior - Mot. a Tubo -	SIH250363C	Manguera de radiador Superior - Tubo a Rad. -	CHARTER 2 1/2"
Manguera de radiador Superior - Mot. a Tubo -	SIH250363C	Manguera de radiador Inferior - Mot. a Tubo -	CHARTER 2 1/2"
Manguera de radiador Inferior - Tubo a Rad. -	SIH250363C	Tensor - Ventilador & Alt. -	38521
Manguera de radiador Inferior - Tubo a Tubo -	SIH250363C	Cummins ISX Diesel	
Manguera de radiador Superior - Tubo a Rad. -	SIH250363C	Banda Ventilador -	K100658
Termostato 160° -	33576	Banda Toma Fuerza, Alt. & A.A. -	K060685
Termostato 170° -	33577	Manguera de radiador Inferior - Mot. a Tubo -	SIH250363C
Termostato 180° -	33578	Manguera de radiador Superior - Tubo a Rad. -	SIH250363C
Termostato 190° -	33579	Manguera de radiador Superior - Mot. a Tubo -	SIH250363C
2001		Manguera de radiador Inferior - Tubo a Rad. -	SIH300363C
Caterpillar C10 Diesel		Tensor - Toma Fuerza, Alt. & A.A. -	38532
Banda Ventilador, Alt. & Toma Fuerza C/cubierta corta	K080806	Tensor - Ventilador -	38535
Banda Ventilador, Alt. & Toma Fuerza C/Cubierta convencional	K080825	Polea Tensora - Toma Fuerza, Alt. & A.A. -	36095
Banda Ventilador & A.A. -	9555	Polea Tensora - Ventilador -	36092
Manguera de radiador Superior - Tubo a Rad. -	SIH250363C	CUMMINS N14	
Manguera de radiador Inferior - Mot. a Tubo -	SIH250363C	Banda Platinum Quality, A.A. Toma de Fuerza	PQ17430
Manguera de radiador Inferior - Tubo a Rad. -	SIH250363C	Banda Platinum Quality, Vent., Toma de Fuerza	PQ28437
Manguera de radiador Superior - Mot. a Tubo -	SIH300363C	Banda Platinum Quality, Alt.	PQ17450
Tensor - Ventilador, Alt. & Toma Fuerza -	38506	Banda Micro-V, B.A.; Toma de Fuerza	K060425
Polea guía - Ventilador & Alt. C/Polea Loca Plana	36091	Manguera inferior Recta, Tubo a Rad.	CHARTER 3"
Polea Tensora - Ventilador, Alt. & Toma Fuerza -	36091	Manguera superior Recta, Motor a Tubo	CHARTER 2 1/2"
Termostato 170° -	33577	Manguera inferior Recta, Motor a Tubo	CHARTER 2 1/2"
Termostato 160° -	33576	Manguera superior Recta, Tubo a Rad.	CHARTER 2 1/2"
Termostato 180° -	33578	Cummins N14 Diesel	
Termostato 190° -	33579	Banda Toma Fuerza & Ventilador -	TR28437
Caterpillar C12 Diesel		Banda Toma Fuerza & A.A. -	9425
Banda Ventilador, Alt. & Toma Fuerza C/Cubierta convencional	K080825	Banda Alt. -	9451
Banda Ventilador, Alt. & Toma Fuerza C/cubierta corta	K080806	Banda Toma Fuerza & B.A. -	K060425
Banda Ventilador & A.A. -	9555	Manguera de radiador Inferior - Mot. a Tubo -	SIH250363C
Manguera de radiador Superior - Tubo a Rad. -	SIH250363C	Manguera de radiador Superior - Tubo a Rad. -	SIH250363C
Manguera de radiador Inferior - Tubo a Rad. -	SIH250363C	Manguera de radiador Superior - Mot. a Tubo -	SIH250363C
Manguera de radiador Inferior - Mot. a Tubo -	SIH250363C	Manguera de radiador Inferior - Tubo a Rad. -	SIH300363C
Manguera de radiador Superior - Mot. a Tubo -	SIH300363C	Termostato 160° -	33576
Tensor - Ventilador, Alt. & Toma Fuerza -	38506	Termostato 170° -	33577
Polea Tensora - Ventilador, Alt. & Toma Fuerza -	36091	Termostato 180° -	33578
Termostato 160° -	33576	Termostato 190° -	33579
Termostato 170° -	33577	Detroit Diesel 6-Cyl. 11.1 L Diesel	
Termostato 180° -	33578	Banda Toma Fuerza, Alt. & A.A. -	K080580
Termostato 190° -	33579	Banda Ventilador -	9447
Caterpillar C15 Diesel		Manguera de radiador Superior - Tubo a Rad. -	CHARTER 2 1/2"
Banda Ventilador & B.A. -	TR22545	Manguera de radiador Superior - Mot. a Tubo -	CHARTER 2 1/2"
Banda Ventilador, Alt. & A.A. -	9620	Manguera de radiador Inferior - Mot. a Tubo -	CHARTER 2 1/2"
Manguera de radiador Superior - Tubo a Rad. -	CHARTER 2 1/2"	Manguera de radiador Inferior - Tubo a Rad. -	CHARTER 3"
Manguera de radiador Superior - Mot. a Tubo -	CHARTER 2 1/2"	Polea Tensora - Toma Fuerza, Alt. & A.A. -	38075
Manguera de radiador Inferior - Tubo a Rad. -	CHARTER 3"	Tensor - Toma Fuerza, Alt. & A.A. -	38501
Manguera de radiador Inferior - Mot. a Tubo -	CHARTER 3"	Termostato 190° -	33599
Termostato 170° -	33577	Detroit Diesel 6-Cyl. 12.7 L Diesel	
Termostato 160° -	33576	Banda Toma Fuerza, Alt. & A.A. -	K080580
Termostato 180° -	33578	Banda Ventilador -	9447
Termostato 190° -	33579	Manguera de radiador Superior - Mot. a Tubo -	CHARTER 2 1/2"
Caterpillar C16 Diesel		Manguera de radiador Superior - Tubo a Rad. -	CHARTER 2 1/2"
Banda Ventilador & B.A. -	TR22545	Manguera de radiador Inferior - Mot. a Tubo -	CHARTER 2 1/2"
Banda Ventilador, Alt. & A.A. -	9620	Manguera de radiador Inferior - Tubo a Rad. -	CHARTER 3"
Manguera de radiador Superior - Tubo a Rad. -	CHARTER 2 1/2"	Polea Tensora - Toma Fuerza, Alt. & A.A. -	38075
Manguera de radiador Superior - Mot. a Tubo -	CHARTER 2 1/2"	Tensor - Toma Fuerza, Alt. & A.A. -	38501
Manguera de radiador Inferior - Mot. a Tubo -	CHARTER 3"	Termostato 190° -	33599
Manguera de radiador Inferior - Tubo a Rad. -	CHARTER 3"	DETROIT DIESEL SERIE 60	
Termostato 170° -	33577	Tensor	38501
Termostato 160° -	33576	Polea Loca	38075
Termostato 180° -	33578	2000	
Termostato 190° -	33579	Caterpillar 3406 Diesel	
CUMMINS ISC 260		Banda Ventilador & Toma Fuerza -	TR22545
Banda Platinum Quality, Alt.	PQ17450	Banda Ventilador, Alt. & A.A. -	9620
Cummins ISL Diesel		Manguera de radiador Superior - Tubo a Rad. -	SIH250363C
Banda Ventilador, B.A. & Alt. -	K080716	Manguera de radiador Superior - Mot. a Tubo -	SIH250363C

Manguera de radiador Inferior - Mot. a Tubo -	SIH300363C	Banda Platinum Quality, A.A. Toma de Fuerza	PQ17530
Manguera de radiador Inferior - Tubo a Rad. -	SIH300363C	Manguera inferior Recta, Tubo a Rad.	CHARTER 2 1/2"
Termostato 170° -	33577	Manguera superior Recta, Tubo a Rad.	CHARTER 2 1/2"
Termostato 160° -	33576	Manguera superior Recta, Motor a Tubo	CHARTER 2 1/2"
Termostato 180° -	33578	Manguera inferior Recta, Motor a Tubo	CHARTER 2 1/2"
Termostato 190° -	33579		
Caterpillar C10 Diesel		CUMMINS N14	
Banda Ventilador, Alt. & Toma Fuerza C/Cubierta convencional	K080825	Banda Platinum Quality, A.A. Toma de Fuerza	PQ17430
Banda Ventilador, Alt. & Toma Fuerza C/Cubierta corta	K080806	Banda Platinum Quality, Alt.	PQ17450
Banda Ventilador & A.A. -	9555	Banda Platinum Quality, Vent., Toma de Fuerza	PQ28437
Manguera de radiador Inferior - Tubo a Rad. -	SIH250363C	Banda Micro-V, B.A.; Toma de Fuerza	K060425
Manguera de radiador Inferior - Mot. a Tubo -	SIH250363C	Manguera inferior Recta, Motor a Tubo	CHARTER 2 1/2"
Manguera de radiador Superior - Tubo a Rad. -	SIH250363C	Manguera superior Recta, Motor a Tubo	CHARTER 2 1/2"
Manguera de radiador Superior - Mot. a Tubo -	SIH300363C	Manguera superior Recta, Tubo a Rad.	CHARTER 2 1/2"
Tensor - Ventilador, Alt. & Toma Fuerza -	38506	Manguera inferior Recta, Tubo a Rad.	CHARTER 3"
Polea Tensora - Ventilador, Alt. & Toma Fuerza -	36091		
Polea guía - Ventilador & Alt. C/Polea Loca Plana	36091	Cummins N14 Diesel	
Termostato 170° -	33577	Banda Toma Fuerza & Ventilador -	TR28437
Termostato 160° -	33576	Banda Alt. -	9451
Termostato 180° -	33578	Banda Toma Fuerza & A.A. -	9425
Termostato 190° -	33579	Banda Toma Fuerza & B.A. -	K060425
		Manguera de radiador Superior - Tubo a Rad. -	SIH250363C
		Manguera de radiador Inferior - Mot. a Tubo -	SIH250363C
		Manguera de radiador Superior - Mot. a Tubo -	SIH250363C
		Manguera de radiador Inferior - Tubo a Rad. -	SIH300363C
		Termostato 160° -	33576
		Termostato 170° -	33577
		Termostato 180° -	33578
		Termostato 190° -	33579
		Detroit Diesel 6-Cyl. 11.1 L Diesel	
		Banda Toma Fuerza, Alt. & A.A. -	K080580
		Banda Ventilador -	9447
		Manguera de radiador Superior - Mot. a Tubo -	CHARTER 2 1/2"
		Manguera de radiador Superior - Tubo a Rad. -	CHARTER 2 1/2"
		Manguera de radiador Inferior - Mot. a Tubo -	CHARTER 2 1/2"
		Manguera de radiador Inferior - Tubo a Rad. -	CHARTER 3"
		Tensor - Toma Fuerza, Alt. & A.A. -	38501
		Polea Tensora - Toma Fuerza, Alt. & A.A. -	38075
		Termostato 190° -	33599
		Detroit Diesel 6-Cyl. 12.7 L Diesel	
		Banda Toma Fuerza, Alt. & A.A. -	K080580
		Banda Ventilador -	9447
		Manguera de radiador Superior - Tubo a Rad. -	CHARTER 2 1/2"
		Manguera de radiador Inferior - Mot. a Tubo -	CHARTER 2 1/2"
		Manguera de radiador Superior - Mot. a Tubo -	CHARTER 2 1/2"
		Manguera de radiador Inferior - Tubo a Rad. -	CHARTER 3"
		Tensor - Toma Fuerza, Alt. & A.A. -	38501
		Polea Tensora - Toma Fuerza, Alt. & A.A. -	38075
		Termostato 190° -	33599
		1999	
		Caterpillar 3406 Diesel	
		Banda Ventilador & Toma Fuerza -	TR22545
		Banda Ventilador, Alt. & A.A. -	9620
		Manguera de radiador Superior - Mot. a Tubo -	SIH250363C
		Manguera de radiador Inferior - Tubo a Tubo -	SIH250363C
		Manguera de radiador Superior - Mot. a Tubo -	SIH250363C
		Manguera de radiador Inferior - Tubo a Rad. -	SIH250363C
		Manguera de radiador Inferior - Tubo a Rad. -	SIH300363C
		Manguera Calefacción & Connectors Calefacción -	30T 3/4"
		Termostato 160° -	33576
		Termostato 170° -	33577
		Termostato 180° -	33578
		Termostato 190° -	33579
		Caterpillar C10 Diesel	
		Banda Ventilador, Alt. & Toma Fuerza -	K080825
		Banda Ventilador & A.A. -	9555
		Manguera de radiador Superior - Mot. a Tubo -	SIH250363C
		Manguera de radiador Inferior - Mot. a Tubo -	SIH250363C
		Manguera de radiador Inferior - Tubo a Rad. -	SIH250363C
		Manguera de radiador Superior - Tubo a Rad. -	SIH300363C
		Tensor - Ventilador, Alt. & Toma Fuerza -	38506
		Polea Tensora - Ventilador, Alt. & Toma Fuerza -	36091
		Termostato 170° -	33577
		Termostato 160° -	33576
		Termostato 180° -	33578
		Termostato 190° -	33579
		Caterpillar C12 Diesel	
		Banda Ventilador, Alt. & Toma Fuerza -	K080825
		Banda Ventilador & A.A. -	9555
		Manguera de radiador Superior - Mot. a Tubo -	SIH250363C
		Manguera de radiador Inferior - Mot. a Tubo -	SIH250363C
		Manguera de radiador Inferior - Tubo a Rad. -	SIH250363C
		Manguera de radiador Superior - Tubo a Rad. -	SIH300363C
		Tensor - Ventilador, Alt. & Toma Fuerza -	38506
		Polea Tensora - Ventilador, Alt. & Toma Fuerza -	36091
		Termostato 170° -	33577
		Termostato 160° -	33576
		Termostato 180° -	33578
		Termostato 190° -	33579
		Caterpillar C15 Diesel	
		Banda Ventilador & B.A. -	TR22545
		Banda Ventilador, Alt. & A.A. -	9620
		Manguera de radiador Superior - Mot. a Tubo -	SIH250363C
		Manguera de radiador Superior - Tubo a Rad. -	SIH250363C
		Manguera de radiador Inferior - Mot. a Tubo -	SIH300363C
		Manguera de radiador Inferior - Tubo a Rad. -	SIH300363C
		Termostato 170° -	33577
		Termostato 160° -	33576
		Termostato 180° -	33578
		Termostato 190° -	33579
		Caterpillar C16 Diesel	
		Banda Ventilador & B.A. -	TR22545
		Banda Ventilador, Alt. & A.A. -	9620
		Manguera de radiador Superior - Mot. a Tubo -	SIH250363C
		Manguera de radiador Superior - Tubo a Rad. -	SIH250363C
		Manguera de radiador Inferior - Mot. a Tubo -	SIH300363C
		Manguera de radiador Inferior - Tubo a Rad. -	SIH300363C
		Termostato 170° -	33577
		Termostato 160° -	33576
		Termostato 180° -	33578
		Termostato 190° -	33579
		Cummins ISM Diesel	
		Banda Ventilador & Alt. -	K080708
		Banda Toma Fuerza & A.A. -	9530
		Manguera de radiador Superior - Tubo a Rad. -	CHARTER 2 1/2"
		Manguera de radiador Superior - Mot. a Tubo -	CHARTER 2 1/2"
		Manguera de radiador Inferior - Mot. a Tubo -	CHARTER 2 1/2"
		Manguera de radiador Inferior - Tubo a Rad. -	CHARTER 2 1/2"
		Tensor - Ventilador & Alt. -	38521
		Cummins ISX Diesel	
		Banda Ventilador -	K100658
		Banda Toma Fuerza, Alt. & A.A. -	K060685
		Manguera de radiador Superior - Mot. a Tubo -	SIH250363C
		Manguera de radiador Superior - Tubo a Rad. -	SIH250363C
		Manguera de radiador Inferior - Mot. a Tubo -	SIH250363C
		Manguera de radiador Inferior - Tubo a Rad. -	SIH300363C
		Tensor - Toma Fuerza, Alt. & A.A. -	38532
		Tensor - Ventilador -	38535
		Polea Tensora - Ventilador -	36092
		Polea Tensora - Toma Fuerza, Alt. & A.A. -	36095
		CUMMINS M11	
		Banda Micro-V, Alt., Vent.	K080708

Manguera de radiador Inferior - Tubo a Rad. -	SIH250363C	Caterpillar 3406 Diesel	
Manguera de radiador Superior - Tubo a Rad. -	SIH300363C	Banda Ventilador -	TR22545
Tensor - Ventilador, Alt. & Toma Fuerza -	38506	Banda Alt. & A.A. Banda Recomendada	2/9610PB
Polea Tensora - Ventilador, Alt. & Toma Fuerza -	36091	Banda Alt. & A.A. Banda Opcional	9610
Termostato 170° -	33577	Manguera de radiador Superior -	SIH250363C
Termostato 160° -	33576	Manguera de radiador Inferior - Tubo a Rad. -	SIH250363C
Termostato 180° -	33578	Manguera de radiador Inferior - Tubo a Tubo -	SIH250363C
Termostato 190° -	33579	Manguera de radiador Inferior - Mot. a Tubo -	SIH300363C
Cummins ISM Diesel		Manguera Calefacción & Connectors Calefacción -	30T 3/4"
Banda Ventilador & Alt. -	K080708	Termostato 160° -	33576
Banda Toma Fuerza & A.A. -	9530	Termostato 170° -	33577
Manguera de radiador Superior - Mot. a Tubo -	CHARTER 2 1/2"	Termostato 180° -	33578
Manguera de radiador Superior - Tubo a Rad. -	CHARTER 2 1/2"	Termostato 190° -	33579
Manguera de radiador Inferior - Mot. a Tubo -	CHARTER 2 1/2"	Caterpillar C10 Diesel	
Manguera de radiador Inferior - Tubo a Rad. -	CHARTER 2 1/2"	Banda Ventilador, Alt. & Toma Fuerza -	K080825
Tensor - Ventilador & Alt. -	38521	Banda A.A. -	9555
Cummins ISX Diesel		Manguera de radiador Superior -	SIH250363C
Banda Ventilador -	K100658	Manguera de radiador Inferior - Mot. a Tubo -	SIH250363C
Banda Toma Fuerza, Alt. & A.A. -	K060685	Manguera de radiador Inferior - Tubo a Rad. -	SIH300363C
Manguera de radiador Superior - Tubo a Rad. -	SIH250363C	Tensor - Ventilador, Alt. & Toma Fuerza -	38506
Manguera de radiador Superior - Mot. a Tubo -	SIH250363C	Polea Tensora - Ventilador, Alt. & Toma Fuerza -	36091
Manguera de radiador Inferior - Mot. a Tubo -	SIH250363C	Polea guía - Ventilador & Alt. C/Polea Loca Plana	36091
Manguera de radiador Inferior - Tubo a Rad. -	SIH300363C	Termostato 170° -	33577
Tensor - Ventilador -	38535	Termostato 160° -	33576
Tensor - Toma Fuerza, Alt. & A.A. -	38532	Termostato 180° -	33578
Polea Tensora - Ventilador -	36092	Termostato 190° -	33579
Polea Tensora - Toma Fuerza, Alt. & A.A. -	36095	Caterpillar C12 Diesel	
CUMMINS N14		Banda Ventilador, Alt. & A.A. -	K080797
Banda Platinum Quality, A.A. Toma de Fuerza	PQ17430	Banda Ventilador, Alt. & Toma Fuerza -	K080825
Banda Platinum Quality, Vent., Toma de Fuerza	PQ28437	Banda A.A. -	9555
Banda Platinum Quality, Alt.	PQ17450	Manguera de radiador Superior -	SIH250363C
Banda Micro-V, B.A.; Toma de Fuerza	K060425	Manguera de radiador Inferior - Mot. a Tubo -	SIH250363C
Manguera inferior Recta, Motor a Tubo	CHARTER 2 1/2"	Manguera de radiador Inferior - Tubo a Rad. -	SIH300363C
Manguera inferior Recta, Tubo a Rad.	CHARTER 3"	Tensor - Ventilador, Alt. & Toma Fuerza -	38506
Manguera superior Recta, Motor a Tubo	CHARTER 2 1/2"	Polea Tensora - Ventilador, Alt. & Toma Fuerza -	36091
Manguera superior Recta, Tubo a Rad.	CHARTER 2 1/2"	Polea guía - Ventilador & Alt. C/Polea Loca Plana	36091
Cummins N14 Diesel		Termostato 170° -	33577
Banda Toma Fuerza & Ventilador -	TR28437	Termostato 160° -	33576
Banda Alt. -	9451	Termostato 180° -	33578
Banda Toma Fuerza & A.A. -	9425	Termostato 190° -	33579
Banda Toma Fuerza & B.A. -	K060425	CUMMINS M11	
Manguera de radiador Superior - Mot. a Tubo -	SIH250363C	Banda Platinum Quality, A.A.	PQ17530
Manguera de radiador Superior - Tubo a Rad. -	SIH250363C	Banda Micro-V, Vent.	K080485
Manguera de radiador Inferior - Mot. a Tubo -	SIH250363C	Banda Micro-V, Alt.	K050345
Manguera de radiador Inferior - Tubo a Rad. -	SIH300363C	Cummins M11 Diesel	
Termostato 160° -	33576	Banda Ventilador -	K080485
Termostato 170° -	33577	Banda A.A. -	9530
Termostato 180° -	33578	Banda Alt. -	K050345
Termostato 190° -	33579	Termostato 170° -	33577
Detroit Diesel 6-Cyl. 11.1 L Diesel		Termostato 160° -	33576
Banda Alt. & A.A. Banda Recomendada	2/9520PB	Termostato 180° -	33578
Banda Ventilador -	9447	Termostato 190° -	33579
Banda Alt. & A.A. Banda Opcional	9520	CUMMINS N14	
Manguera de radiador Inferior - Mot. a Tubo -	SIH250363C	Banda Platinum Quality, Alt.	PQ17450
Manguera de radiador Superior -	SIH250363C	Banda Platinum Quality, A.A. Toma de Fuerza	PQ17430
Manguera de radiador Inferior - Tubo a Rad. -	SIH300363C	Banda Platinum Quality, Vent., Toma de Fuerza	PQ28437
Manguera Calefacción & Connectors Toma de Calefacción -	30T 3/4"	Banda Micro-V, B.A.; Toma de Fuerza	K060425
Manguera Calefacción & Connectors Calefacción de salida -	30T 5/8"	Manguera inferior Recta, Tubo a Rad.	CHARTER 3"
Termostato 190° -	33599	Manguera inferior Recta, Motor a Tubo	CHARTER 2 1/2"
Detroit Diesel 6-Cyl. 12.7 L Diesel		Manguera superior Recta, Tubo a Rad.	CHARTER 2 1/2"
Banda Alt. & A.A. Banda Recomendada	2/9520PB	Manguera superior Recta, Motor a Tubo	CHARTER 2 1/2"
Banda Ventilador -	9447	Cummins N14 Diesel	
Banda Alt. & A.A. Banda Opcional	9520	Banda Toma Fuerza & Ventilador -	TR28437
Manguera de radiador Inferior - Mot. a Tubo -	SIH250363C	Banda Alt. -	9451
Manguera de radiador Superior -	SIH250363C	Banda Toma Fuerza & A.A. -	9425
Manguera de radiador Inferior - Tubo a Rad. -	SIH300363C	Banda Toma Fuerza & B.A. -	K060425
Manguera Calefacción & Connectors Toma de Calefacción -	30T 3/4"	Manguera de radiador Superior - Mot. a Tubo -	SIH250363C
Manguera Calefacción & Connectors Calefacción de salida -	30T 5/8"	Manguera de radiador Inferior - Mot. a Tubo -	SIH250363C
Termostato 190° -	33599	Manguera de radiador Superior - Tubo a Rad. -	SIH250363C
DETROIT DIESEL SERIE 60		Manguera de radiador Inferior - Tubo a Rad. -	SIH300363C
Banda Platinum Quality, Vent.	PQ17450	Termostato 170° -	33577
Banda Platinum Quality, Alt., A.A.	PQ17520	Termostato 160° -	33576
Banda PowerBand, Alt., A.A.	2/9520PB	Termostato 180° -	33578
Manguera de calefacción y conexiones Mang. Calefacción, Salida	35B 5/8"	Termostato 190° -	33579
Manguera inferior Recta, Motor a Tubo	CHARTER 2 1/2"	Detroit Diesel 6-Cyl. 11.1 L Diesel	
Manguera superior Recta	CHARTER 2 1/2"	Banda Alt. & A.A. Banda Recomendada	2/9520PB
Manguera de calefacción y conexiones Mang. de Calefacción, Recta. Entra	CHARTER 3/4"	Banda Ventilador -	9447
Manguera inferior Recta, Tubo a Rad.	CHARTER 3"	Banda Alt. & A.A. Banda Opcional	9520
		Manguera de radiador Superior -	SIH250363C

Manguera de radiador Inferior - Mot. a Tubo -	SIH250363C	Banda Micro-V, Alt.	K050345
Manguera de radiador Inferior - Tubo a Rad. -	SIH300363C	Cummins M11 Diesel	
Manguera Calefacción & Connectors Calefacción de salida -	30T 5/8"	Banda Ventilador -	K080485
Manguera Calefacción & Connectors Toma de Calefacción -	30T 3/4"	Banda A.A. -	9530
Termostato 190° -	33599	Banda Alt. -	K050345
Detroit Diesel 6-Cyl. 12.7 L Diesel		Termostato 170° -	33577
Termostato 190° -	33599	Termostato 160° -	33576
DETROIT DIESEL SERIE 60		Termostato 180° -	33578
Banda Platinum Quality, Alt., A.A.	PQ17520	Termostato 190° -	33579
Banda Platinum Quality, Vent.	PQ17450	CUMMINS N14	
Banda PowerBand, Alt., A.A.	2/9520PB	Banda Platinum Quality, Alt.	PQ17460
Manguera de calefacción y conexiones Mang. Calefacción, Salida	35B 5/8"	Banda Platinum Quality, Vent., Toma de Fuerza	PQ28483
Manguera superior Recta	CHARTER 2 1/2"	Banda Platinum Quality, A.A. Toma de Fuerza	PQ17430
Manguera inferior Recta, Tubo a Rad.	CHARTER 3"	Banda Micro-V, B.A.; Toma de Fuerza	K060425
Manguera de calefacción y conexiones Mang. de Calefacción, Recta. Entra	CHARTER 3/4"	Cummins N14 Diesel	
Manguera inferior Recta, Motor a Tubo	CHARTER 2 1/2"	Banda Toma Fuerza & Ventilador -	TR28483
1997		Banda Toma Fuerza & A.A. -	9425
Caterpillar 3406 Diesel		Banda Alt. -	9463
Banda Ventilador -	TR22545	Banda Toma Fuerza & B.A. -	K060425
Banda Alt. & A.A. Banda Recomendada	2/9610PB	Termostato 170° -	33577
Banda Alt. & A.A. Banda Opcional	9610	Termostato 160° -	33576
Manguera de radiador Inferior - Tubo a Rad. -	SIH250363C	Termostato 180° -	33578
Manguera de radiador Inferior - Tubo a Tubo -	SIH250363C	Termostato 190° -	33579
Manguera de radiador Superior -	SIH250363C	Detroit Diesel 6-Cyl. 11.1 L Diesel	
Manguera de radiador Inferior - Mot. a Tubo -	SIH300363C	Banda Alt. & A.A. Banda Recomendada	2/9520PB
Manguera Calefacción & Connectors Calefacción -	30T 3/4"	Banda Ventilador -	9447
Termostato 170° -	33577	Banda Alt. & A.A. Banda Opcional	9520
Termostato 160° -	33576	Manguera de radiador Inferior - Mot. a Tubo -	SIH250363C
Termostato 180° -	33578	Manguera de radiador Superior -	SIH250363C
Termostato 190° -	33579	Manguera de radiador Inferior - Tubo a Rad. -	SIH300363C
Caterpillar C10 Diesel		Manguera Calefacción & Connectors Toma de Calefacción -	30T 3/4"
Banda Ventilador, Alt. & Toma Fuerza -	K080825	Manguera Calefacción & Connectors Calefacción de salida -	30T 5/8"
Banda A.A. -	9555	Termostato 190° -	33599
Manguera de radiador Inferior - Mot. a Tubo -	SIH250363C	Detroit Diesel 6-Cyl. 12.7 L Diesel	
Manguera de radiador Superior -	SIH250363C	Banda Alt. & A.A. Banda Recomendada	2/9520PB
Manguera de radiador Inferior - Tubo a Rad. -	SIH300363C	Banda Alt. & A.A. Banda Opcional	9520
Tensor - Ventilador, Alt. & Toma Fuerza -	38506	Banda Ventilador -	9447
Polea guía - Ventilador & Alt. C/Polea Loca Plana	36091	Manguera de radiador Superior -	SIH250363C
Polea Tensora - Ventilador, Alt. & Toma Fuerza -	36091	Manguera de radiador Inferior - Mot. a Tubo -	SIH250363C
Termostato 160° -	33576	Manguera de radiador Inferior - Tubo a Rad. -	SIH300363C
Termostato 170° -	33577	Manguera Calefacción & Connectors Calefacción de salida -	30T 5/8"
Termostato 180° -	33578	Manguera Calefacción & Connectors Toma de Calefacción -	30T 3/4"
Termostato 190° -	33579	Termostato 190° -	33599
Caterpillar C12 Diesel		DETROIT DIESEL SERIE 60	
Banda Ventilador, Alt. & Toma Fuerza -	K080825	Banda Platinum Quality, Alt., A.A.	PQ17520
Banda A.A. -	9555	Banda Platinum Quality, Vent.	PQ17450
Manguera de radiador Inferior - Mot. a Tubo -	SIH250363C	Banda PowerBand, Alt., A.A.	2/9520PB
Manguera de radiador Superior -	SIH250363C	Manguera de calefacción y conexiones Mang. Calefacción, Salida	35B 5/8"
Manguera de radiador Inferior - Tubo a Rad. -	SIH300363C	Manguera inferior Recta, Motor a Tubo	CHARTER 2 1/2"
Tensor - Ventilador, Alt. & Toma Fuerza -	38506	Manguera superior Recta	CHARTER 2 1/2"
Polea Tensora - Ventilador, Alt. & Toma Fuerza -	36091	Manguera inferior Recta, Tubo a Rad.	CHARTER 3"
Polea guía - Ventilador & Alt. C/Polea Loca Plana	36091	Manguera de calefacción y conexiones Mang. de Calefacción, Recta. Entra	CHARTER 3/4"
Termostato 170° -	33577	Detroit Diesel Series 50 Diesel	
Termostato 160° -	33576	Termostato 190° -	33599
Termostato 180° -	33578	1996	
Termostato 190° -	33579	Caterpillar 3406 Diesel	
CUMMINS L10		Banda Ventilador Banda Opcional; C/57 5/8" Banda C.E.	TR22570
Banda Platinum Quality, A.A. C/Banda de 53 3/8"	PQ17530	Banda Ventilador C/43 1/2" Banda C.E.; Banda Opcional	TR28437
Banda Micro-V, Vent. C/Banda de 48 7/8"	K080485	Banda Ventilador C/55 1/8" Banda C.E.	TR22545
Banda Micro-V, Vent. C/Banda de 46 7/8"	K080465	Banda Ventilador C/63 1/8" Banda C.E.	TR22625
Banda V, A.A. C/Banda de 56 3/8"	8563 GS	Banda Alt. Banda Recomendada	2/9463PB
Banda Micro-V, Alt. C/Banda de 35 3/8"	K050350	Banda Ventilador C/43 1/2" Banda C.E.; Banda Recomendada	2/TR28437PB
Banda Micro-V, Alt. C/Banda de 34 3/8"	K050340	Banda Ventilador Banda Recomendada; C/57 5/8" Banda C.E.	2/TR22570PB
Termostato Termostato, Servicio Pesado	33960	Banda Alt. & A.A. C/61 3/8" Banda C.E.; Banda Recomendada	2/9610PB
Cummins L10 Diesel		Banda Alt. Banda Opcional	9463
Banda Ventilador C/46 7/8" Banda C.E.	K080465	Banda A.A. -	9425
Banda Ventilador C/48 7/8" Banda C.E.	K080485	Banda Alt. & A.A. C/61 3/8" Banda C.E.; Banda Opcional	9610
Banda A.A. C/53 3/8" Banda C.E.	9530	Banda Alt. & A.A. C/65 3/8" Banda C.E.	9650
Banda A.A. C/56 3/8" Banda C.E.	9560	Banda Alt. & A.A. C/62 3/8" Banda C.E.	9620
Banda Alt. C/35 3/8" Banda C.E.	K050350	Banda Alt. & A.A. C/58 1/2" Banda C.E.	9580
Banda Alt. C/34 3/8" Banda C.E.	K050340	Manguera de radiador Inferior - Mot. a Tubo -	SIH300363C
Termostato 170° S/ Bajo Flujo de enfriamiento	33577	Manguera de radiador Inferior - Tubo a Rad. -	SIH250363C
Termostato 160° S/ Bajo Flujo de enfriamiento	33576	Manguera de radiador Inferior - Tubo a Tubo -	SIH250363C
Termostato 180° S/ Bajo Flujo de enfriamiento	33578	Manguera de radiador Superior -	SIH250363C
Termostato 175° C/Bajo Flujo de enfriamiento	33960	Manguera Calefacción & Connectors Calefacción -	30T 3/4"
Termostato 190° S/ Bajo Flujo de enfriamiento	33579	Termostato 170° -	33577
CUMMINS M11		Termostato 160° -	33576
Banda Platinum Quality, A.A.	PQ17530	Termostato 180° -	33578
Banda Micro-V, Vent.	K080485	Termostato 190° -	33579



Caterpillar C10 Diesel

Manguera de radiador Inferior - Tubo a Rad. - **SIH300363C**
 Manguera de radiador Inferior - Mot. a Tubo - **SIH250363C**
 Manguera de radiador Superior - **SIH250363C**
 Termostato 170° - **33577**
 Termostato 160° - **33576**
 Termostato 180° - **33578**
 Termostato 190° - **33579**

Caterpillar C12 Diesel

Banda Ventilador, Alt. & Toma Fuerza - **K080825**
 Banda A.A. - **9555**
 Manguera de radiador Inferior - Tubo a Rad. - **SIH300363C**
 Manguera de radiador Superior - **SIH250363C**
 Manguera de radiador Inferior - Mot. a Tubo - **SIH250363C**
 Tensor - Ventilador, Alt. & Toma Fuerza - **38506**
 Polea Tensora - Ventilador, Alt. & Toma Fuerza - **36091**
 Polea guía - Ventilador & Alt. C/Polea Loca Plana - **36091**
 Termostato 170° - **33577**
 Termostato 160° - **33576**
 Termostato 180° - **33578**
 Termostato 190° - **33579**

CUMMINS L10

Banda Platinum Quality, A.A. C/Banda de 53 3/8" **PQ17530**
 Banda Micro-V, Vent. C/Banda de 46 7/8" **K080465**
 Banda Micro-V, Vent. C/Banda de 48 7/8" **K080485**
 Banda V, A.A. C/Banda de 56 3/8" **8563 GS**
 Banda Micro-V, Alt. C/Banda de 35 3/8" **K050350**
 Banda Micro-V, Alt. C/Banda de 34 3/8" **K050340**
 Termostato Termostato, Servicio Pesado **33960**

Cummins L10 Diesel

Banda Ventilador C/46 7/8" Banda C.E. **K080465**
 Banda Ventilador C/48 7/8" Banda C.E. **K080485**
 Banda A.A. C/53 3/8" Banda C.E. **9530**
 Banda A.A. C/56 3/8" Banda C.E. **9560**
 Banda Alt. C/34 3/8" Banda C.E. **K050340**
 Banda Alt. C/35 3/8" Banda C.E. **K050350**
 Termostato 170° S/ Bajo Flujo de enfriamiento **33577**
 Termostato 160° S/ Bajo Flujo de enfriamiento **33576**
 Termostato 180° S/ Bajo Flujo de enfriamiento **33578**
 Termostato 190° S/ Bajo Flujo de enfriamiento **33579**
 Termostato 175° C/Bajo Flujo de enfriamiento **33960**

CUMMINS M11

Banda Platinum Quality, A.A. **PQ17530**
 Banda Micro-V, Vent. **K080485**
 Banda Micro-V, Alt. **K050345**
 Manguera inferior Recta, Motor a Tubo **CHARTER 2 1/2"**
 Manguera inferior Recta, Tubo a Rad. **CHARTER 3"**
 Manguera superior Recta **CHARTER 2 1/2"**

Cummins M11 Diesel

Banda Ventilador - **K080485**
 Banda A.A. - **9530**
 Banda Alt. - **K050345**
 Manguera de radiador Inferior - Tubo a Rad. - **SIH300363C**
 Manguera de radiador Inferior - Mot. a Tubo - **SIH250363C**
 Manguera de radiador Superior - **SIH250363C**
 Termostato 170° - **33577**
 Termostato 160° - **33576**
 Termostato 180° - **33578**
 Termostato 190° - **33579**

CUMMINS N14

Banda Platinum Quality, Alt. C/Banda de 46 7/8" **PQ17460**
 Banda Platinum Quality, Vent., C/Banda de 43 1/2" **PQ28429**
 Banda Platinum Quality, A.A. C/Banda de 40 3/8" **PQ17400**
 Banda Platinum Quality, Vent., C/Banda de 41 3/4" **PQ28412**
 Banda Platinum Quality, Alt. C/Banda de 47 1/2" **PQ17470**
 Banda Platinum Quality, Vent., C/Banda de 44 1/4" **PQ28437**
 Banda Platinum Quality, Vent., C/Banda de 40 5/8" **PQ28400**
 Banda Platinum Quality, A.A. C/Banda de 42 3/8" **PQ17420**
 Banda Micro-V, Vent., C/Banda de C.E. de 47" **K080465**
 Banda Micro-V, Vent., C/Banda de C.E. de 43" **K080427**
 Banda Micro-V, Vent., C/Banda de C.E. de 42" **K080415**
 Banda PowerBand, Vent., C/Banda de 44 1/4" **2/TR28437PB**
 Banda PowerBand, Alt. C/Banda de 46 7/8" **2/9463PB**
 Banda PowerBand, Vent., C/Banda de 43 1/2" **2/TR28429PB**
 Banda PowerBand, Alt. C/Banda de 47 1/2" **2/9470PB**
 Banda Micro-V, B.A. C/Banda de 6 Costillas y C.E. de 44" **K060435**
 Banda Micro-V, B.A. C/Banda de 6 Costillas y C.E. de 43" **K060425**
 Banda Micro-V, B.A. C/Banda de 4 Costillas y C.E. de 43 1/2" **K040430**
 Banda Micro-V, B.A. C/Banda de 4 Costillas y C.E. de 45" **K040445**

Manguera superior Recta **CHARTER 2 1/2"**
 Manguera inferior Recta, Motor a Tubo **CHARTER 2 1/2"**
 Manguera inferior Recta, Tubo a Rad. **CHARTER 3"**

Cummins N14 Diesel

Banda Ventilador C/V-Banda; C/40 5/8" Banda C.E. **TR28400**
 Banda Ventilador C/V-Banda; C/44 1/4" Banda C.E.; Banda Opcional **TR28437**
 Banda Ventilador C/V-Banda; C/43 1/2" Banda C.E.; Banda Opcional **TR28429**
 Banda Ventilador Banda Opcional; C/V-Banda; C/41 3/4" Banda C.E. **TR28412**
 Banda Ventilador C/V-Banda de trans. acanalada; C/43" Banda C.E. **K080427**
 Banda Ventilador C/V-Banda de trans. acanalada; C/47" Banda C.E. **K080465**
 Banda Ventilador C/V-Banda de trans. acanalada; C/42" Banda C.E. **K080415**
 Banda Alt. C/47 1/2" Banda C.E.; Banda Recomendada **2/9470PB**
 Banda Ventilador Banda Recomendada; C/V-Banda; C/41 3/4" Banda C.E. **2/TR28411PB**
 Banda Ventilador C/V-Banda; C/43 1/2" Banda C.E.; Banda Recomendada **2/TR28429PB**
 Banda Alt. C/46 7/8" Banda C.E.; Banda Recomendada **2/9463PB**
 Banda Ventilador C/V-Banda; C/44 1/4" Banda C.E.; Banda Recomendada **2/TR28437PB**
 Banda A.A. C/42 3/8" Banda C.E. **9420**
 Banda Alt. C/46 7/8" Banda C.E.; Banda Opcional **9463**
 Banda A.A. C/40 3/8" Banda C.E. **9400**
 Banda Alt. C/47 1/2" Banda C.E.; Banda Opcional **9470**
 Banda B.A. C/4-Banda acanalada; C/43 1/2" Banda C.E. **K040430**
 Banda B.A. C/6-Banda acanalada; C/44" Banda C.E. **K060435**
 Banda B.A. C/4-Banda acanalada; C/45" Banda C.E. **K040445**
 Banda B.A. C/6-Banda acanalada; C/43" Banda C.E. **K060425**
 Manguera de radiador Inferior - Tubo a Rad. - **SIH300363C**
 Manguera de radiador Inferior - Mot. a Tubo - **SIH250363C**
 Manguera de radiador Superior - **SIH250363C**
 Termostato 170° - **33577**
 Termostato 160° - **33576**
 Termostato 180° - **33578**
 Termostato 190° - **33579**

Detroit Diesel 6-Cyl. 11.1 L Diesel

Banda Alt. & A.A. Banda Recomendada **2/9520PB**
 Banda Alt. & A.A. Banda Opcional **9520**
 Banda Ventilador - **9610**
 Manguera de radiador Inferior - Tubo a Rad. - **SIH300363C**
 Manguera de radiador Inferior - Mot. a Tubo - **SIH250363C**
 Manguera de radiador Superior - **SIH250363C**
 Manguera Calefacción & Connectors Calefacción de salida - **30T 5/8"**
 Manguera Calefacción & Connectors Toma de Calefacción - **30T 3/4"**
 Termostato 190° - **33599**

Detroit Diesel 6-Cyl. 12.7 L Diesel

Banda Alt. & A.A. Banda Recomendada **2/9520PB**
 Banda Alt. & A.A. Banda Opcional **9520**
 Banda Ventilador - **9610**
 Manguera de radiador Inferior - Tubo a Rad. - **SIH300363C**
 Manguera de radiador Inferior - Mot. a Tubo - **SIH250363C**
 Manguera de radiador Superior - **SIH250363C**
 Manguera Calefacción & Connectors Toma de Calefacción - **30T 3/4"**
 Manguera Calefacción & Connectors Calefacción de salida - **30T 5/8"**
 Termostato 190° - **33599**

DETROIT DIESEL SERIE 60

Banda Platinum Quality, Alt., A.A. **PQ17520**
 Banda PowerBand, Alt., A.A. **2/9520PB**
 Banda V, Vent. **8616 GS**
 Manguera de calefacción y conexiones Mang. Calefacción, Salida **35B 5/8"**
 Manguera de calefacción y conexiones Mang. de Calefacción, Recta, Entra **CHARTER 3/4"**
 Manguera inferior Recta, Motor a Tubo **CHARTER 2 1/2"**
 Manguera superior Recta **CHARTER 2 1/2"**
 Manguera inferior Recta, Tubo a Rad. **CHARTER 3"**
Detroit Diesel Series 50 Diesel
 Termostato 190° - **33599**

1995

Caterpillar 3176 Diesel

Banda Ventilador & Alt. C/68 3/8" Banda C.E. **K080680**
 Banda Ventilador & Alt. C/67 7/8" Banda C.E. **K080675**
 Banda Ventilador & Alt. C/70 3/8" Banda C.E. **K080700**
 Banda A.A. C/50" Banda C.E. **9505**
 Banda A.A. C/54 1/2" Banda C.E. **9540**
 Banda A.A. C/56 1/2" Banda C.E. **9560**
 Termostato 160° - **33576**
 Termostato 170° - **33577**
 Termostato 180° - **33578**
 Termostato 190° - **33579**

Caterpillar 3306 Diesel

Termostato 175° - **33549**

Caterpillar 3406 Diesel

Banda Ventilador Banda Opcional; C/57 5/8" Banda C.E. **TR22570**
 Banda Ventilador C/63 1/8" Banda C.E. **TR22625**



Banda Ventilador C/55 1/8" Banda C.E.	TR22545	Banda Micro-V, B.A. C/Banda de 6 Costillas y C.E. de 44"	K060435
Banda Ventilador C/43 1/2" Banda C.E.; Banda Opcional	TR28437	Banda Micro-V, B.A. C/Banda de 4 Costillas y C.E. de 43 1/2"	K040430
Banda Ventilador Banda Recomendada; C/57 5/8" Banda C.E.	2/TR22570PB	Manguera superior Recta	CHARTER 2 1/2"
Banda Ventilador C/43 1/2" Banda C.E.; Banda Recomendada	2/TR28437PB	Manguera inferior Recta, Motor a Tubo	CHARTER 2 1/2"
Banda Alt. Banda Recomendada	2/9463PB	Manguera inferior Recta, Tubo a Rad.	CHARTER 3"
Banda Alt. & A.A. C/53" Banda C.E.; Banda Recomendada	2/9520PB	Cummins N14 Diesel	
Banda Alt. & A.A. C/61 3/8" Banda C.E.; Banda Recomendada	2/9610PB	Banda Ventilador C/V-Banda; C/40 5/8" Banda C.E.	TR28400
Banda Alt. Banda Opcional	9463	Banda Ventilador C/V-Banda; C/44 1/4" Banda C.E.; Banda Opcional	TR28437
Banda A.A. -	9425	Banda Ventilador Banda Opcional; C/V-Banda; C/41 3/4" Banda C.E.	TR28412
Banda Alt. & A.A. C/53" Banda C.E.; Banda Opcional	9520	Banda Ventilador C/V-Banda; C/43 1/2" Banda C.E.; Banda Opcional	TR28429
Banda Alt. & A.A. C/61" Banda C.E.	9605	Banda Ventilador C/V-Banda de trans. acanalada; C/47" Banda C.E.	K080465
Banda Alt. & A.A. C/58 1/2" Banda C.E.	9580	Banda Ventilador C/V-Banda de trans. acanalada; C/43" Banda C.E.	K080427
Banda Alt. & A.A. C/65 3/8" Banda C.E.	9650	Banda Ventilador C/V-Banda de trans. acanalada; C/42" Banda C.E.	K080415
Banda Alt. & A.A. C/62 3/8" Banda C.E.	9620	Banda Ventilador Banda Recomendada; C/V-Banda; C/41 3/4" Banda C.E.	2/TR28411PB
Banda Alt. & A.A. C/61 3/8" Banda C.E.; Banda Opcional	9610	Banda Alt. C/46 7/8" Banda C.E.; Banda Recomendada	2/9463PB
Manguera de radiador Inferior - Mot. a Tubo -	SIH300363C	Banda Ventilador C/V-Banda; C/43 1/2" Banda C.E.; Banda Recomendada	2/TR28429PB
Manguera de radiador Inferior - Tubo a Rad. -	SIH250363C	Banda Ventilador C/V-Banda; C/44 1/4" Banda C.E.; Banda Recomendada	2/TR28437PB
Manguera de radiador Superior -	SIH250363C	Banda Alt. C/47 1/2" Banda C.E.; Banda Recomendada	2/9470PB
Manguera de radiador Inferior - Tubo a Tubo -	SIH250363C	Banda Alt. C/46 7/8" Banda C.E.; Banda Opcional	9463
Manguera Calefacción & Connectors Calefacción -	30T 3/4"	Banda A.A. C/40 3/8" Banda C.E.	9400
Termostato 160° -	33576	Banda Alt. C/47 1/2" Banda C.E.; Banda Opcional	9470
Termostato 170° -	33577	Banda A.A. C/42 3/8" Banda C.E.	9420
Termostato 180° -	33578	Banda B.A. C/6-Banda acanalada; C/44" Banda C.E.	K060435
Termostato 190° -	33579	Banda B.A. C/6-Banda acanalada; C/43" Banda C.E.	K060425
CUMMINS L10		Banda B.A. C/4-Banda acanalada; C/45" Banda C.E.	K040445
Banda Platinum Quality, A.A. C/Banda de 53 3/8"	PQ17530	Banda B.A. C/4-Banda acanalada; C/43 1/2" Banda C.E.	K040430
Banda Micro-V, Vent. C/Banda de 46 7/8"	K080465	Manguera de radiador Inferior - Tubo a Rad. -	SIH300363C
Banda Micro-V, Vent. C/Banda de 48 7/8"	K080485	Manguera de radiador Superior -	SIH250363C
Banda V, A.A. C/Banda de 56 3/8"	8563 GS	Manguera de radiador Inferior - Mot. a Tubo -	SIH250363C
Banda Micro-V, Alt. C/Banda de 34 3/8"	K050340	Termostato 170° -	33577
Banda Micro-V, Alt. C/Banda de 35 3/8"	K050350	Termostato 160° -	33576
Termostato Termostato, Servicio Pesado	33960	Termostato 180° -	33578
Cummins L10 Diesel		Termostato 190° -	33579
Banda Ventilador C/48 7/8" Banda C.E.	K080485	Detroit Diesel 6-Cyl. 11.1 L Diesel	
Banda Ventilador C/46 7/8" Banda C.E.	K080465	Banda Alt. & A.A. Banda Recomendada	2/9520PB
Banda A.A. C/53 3/8" Banda C.E.	9530	Banda Alt. & A.A. Banda Opcional	9520
Banda A.A. C/56 3/8" Banda C.E.	9560	Banda Ventilador -	9610
Banda Alt. C/35 3/8" Banda C.E.	K050350	Manguera de radiador Inferior - Tubo a Rad. -	SIH300363C
Banda Alt. C/34 3/8" Banda C.E.	K050340	Manguera de radiador Superior -	SIH250363C
Termostato 170° S/ Bajo Flujo de enfriamiento	33577	Manguera de radiador Inferior - Mot. a Tubo -	SIH250363C
Termostato 160° S/ Bajo Flujo de enfriamiento	33576	Manguera Calefacción & Connectors Calefacción de salida -	30T 5/8"
Termostato 180° S/ Bajo Flujo de enfriamiento	33578	Manguera Calefacción & Connectors Toma de Calefacción -	30T 3/4"
Termostato 175° C/Bajo Flujo de enfriamiento	33960	Termostato 190° -	33599
Termostato 190° S/ Bajo Flujo de enfriamiento	33579	Detroit Diesel 6-Cyl. 12.7 L Diesel	
CUMMINS M11		Banda Alt. & A.A. Banda Recomendada	2/9520PB
Banda Platinum Quality, A.A.	PQ17530	Banda Alt. & A.A. Banda Opcional	9520
Banda Micro-V, Vent.	K080485	Banda Ventilador -	9610
Banda Micro-V, Alt.	K050345	Manguera de radiador Inferior - Tubo a Rad. -	SIH300363C
Manguera superior Recta	CHARTER 2 1/2"	Manguera de radiador Inferior - Mot. a Tubo -	SIH250363C
Manguera inferior Recta, Motor a Tubo	CHARTER 2 1/2"	Manguera de radiador Superior -	SIH250363C
Manguera inferior Recta, Tubo a Rad.	CHARTER 3"	Manguera Calefacción & Connectors Calefacción de salida -	30T 5/8"
Cummins M11 Diesel		Manguera Calefacción & Connectors Toma de Calefacción -	30T 3/4"
Banda Ventilador -	K080485	Termostato 190° -	33599
Banda A.A. -	9530	DETROIT DIESEL SERIE 60	
Banda Alt. -	K050345	Banda Platinum Quality, Alt., A.A.	PQ17520
Manguera de radiador Inferior - Tubo a Rad. -	SIH300363C	Banda PowerBand, Alt., A.A.	2/9520PB
Manguera de radiador Superior -	SIH250363C	Banda V, Vent.	8616 GS
Manguera de radiador Inferior - Mot. a Tubo -	SIH250363C	Manguera de calefacción y conexiones Mang. Calefacción, Salida	35B 5/8"
Termostato 160° -	33576	Manguera superior Recta	CHARTER 2 1/2"
Termostato 170° -	33577	Manguera inferior Recta, Motor a Tubo	CHARTER 2 1/2"
Termostato 180° -	33578	Manguera de calefacción y conexiones Mang. de Calefacción, Recta. Entra	CHARTER 3/4"
Termostato 190° -	33579	Manguera inferior Recta, Tubo a Rad.	CHARTER 3"
CUMMINS N14		DETROIT DIESEL SERIE 60 11.1L, 12.	
Banda Platinum Quality, A.A. C/Banda de 40 3/8"	PQ17400	Banda Platinum Quality, Vent.	PQ17450
Banda Platinum Quality, A.A. C/Banda de 42 3/8"	PQ17420	Banda Platinum Quality, Vent.	PQ17470
Banda Platinum Quality, Vent., C/Banda de 43 1/2"	PQ28429	Banda Platinum Quality, Alt.	PQ17520
Banda Platinum Quality, Vent., C/Banda de 44 1/4"	PQ28437	1994	
Banda Platinum Quality, Vent., C/Banda de 41 3/4"	PQ28412	Caterpillar 3176 Diesel	
Banda Platinum Quality, Vent., C/Banda de 40 5/8"	PQ28400	Banda Ventilador & Alt. C/67 7/8" Banda C.E.	K080675
Banda Platinum Quality, Alt. C/Banda de 47 1/2"	PQ17470	Banda Ventilador & Alt. C/68 3/8" Banda C.E.	K080680
Banda Platinum Quality, Alt. C/Banda de 46 7/8"	PQ17460	Banda Ventilador & Alt. C/70 3/8" Banda C.E.	K080700
Banda Micro-V, Vent., C/Banda de C.E. de 43"	K080427	Banda A.A. C/54 1/2" Banda C.E.	9540
Banda Micro-V, Vent., C/Banda de C.E. de 47"	K080465	Banda A.A. C/50" Banda C.E.	9505
Banda Micro-V, Vent., C/Banda de C.E. de 42"	K080415	Banda A.A. C/56 1/2" Banda C.E.	9560
Banda PowerBand, Alt. C/Banda de 46 7/8"	2/9463PB	Termostato 160° -	33576
Banda PowerBand, Vent., C/Banda de 43 1/2"	2/TR28429PB	Termostato 170° -	33577
Banda PowerBand, Vent., C/Banda de 44 1/4"	2/TR28437PB	Termostato 180° -	33578
Banda PowerBand, Alt. C/Banda de 47 1/2"	2/9470PB	Termostato 190° -	33579
Banda Micro-V, B.A. C/Banda de 4 Costillas y C.E. de 45"	K040445	Caterpillar 3306 Diesel	
Banda Micro-V, B.A. C/Banda de 6 Costillas y C.E. de 43"	K060425		



Termostato 175° -	33549	Banda Micro-V, B.A. C/Banda de 4 Costillas y C.E. de 45"	K040445
Caterpillar 3406 Diesel		Banda Micro-V, B.A. C/Banda de 6 Costillas y C.E. de 43"	K060425
Banda Ventilador C/43 1/2" Banda C.E.; Banda Opcional	TR28437	Banda Micro-V, B.A. C/Banda de 4 Costillas y C.E. de 43 1/2"	K040430
Banda Ventilador C/63 1/8" Banda C.E.	TR22625	Manguera inferior Recta, Tubo a Rad.	CHARTER 3"
Banda Ventilador Banda Opcional; C/57 5/8" Banda C.E.	TR22570	Manguera superior Recta	CHARTER 2 1/2"
Banda Ventilador C/55 1/8" Banda C.E.	TR22545	Manguera inferior Recta, Motor a Tubo	CHARTER 2 1/2"
Banda Alt. & A.A. C/53" Banda C.E.; Banda Recomendada	2/9520PB	Cummins N14 Diesel	
Banda Ventilador C/43 1/2" Banda C.E.; Banda Recomendada	2/TR28437PB	Banda Ventilador C/V-Banda; C/44 1/4" Banda C.E.; Banda Opcional	TR28437
Banda Ventilador Banda Recomendada; C/57 5/8" Banda C.E.	2/TR22570PB	Banda Ventilador C/V-Banda; C/40 5/8" Banda C.E.	TR28400
Banda Alt. & A.A. C/61 3/8" Banda C.E.; Banda Recomendada	2/9610PB	Banda Ventilador Banda Opcional; C/V-Banda; C/41 3/4" Banda C.E.	TR28412
Banda Alt. Banda Recomendada	2/9463PB	Banda Ventilador C/V-Banda; C/43 1/2" Banda C.E.; Banda Opcional	TR28429
Banda Alt. & A.A. C/53" Banda C.E.; Banda Opcional	9520	Banda Ventilador C/V-Banda de trans. acanalada; C/42" Banda C.E.	K080415
Banda A.A. -	9425	Banda Ventilador C/V-Banda de trans. acanalada; C/43" Banda C.E.	K080427
Banda Alt. Banda Opcional	9463	Banda Ventilador C/V-Banda de trans. acanalada; C/47" Banda C.E.	K080465
Banda Alt. & A.A. C/58 1/2" Banda C.E.	9580	Banda Ventilador C/V-Banda; C/44 1/4" Banda C.E.; Banda Recomendada	2/TR28437PB
Banda Alt. & A.A. C/62 3/8" Banda C.E.	9620	Banda Ventilador Banda Recomendada; C/V-Banda; C/41 3/4" Banda C.E.	2/TR28411PB
Banda Alt. & A.A. C/61 3/8" Banda C.E.; Banda Opcional	9610	Banda Alt. C/47 1/2" Banda C.E.; Banda Recomendada	2/9470PB
Banda Alt. & A.A. C/61" Banda C.E.	9605	Banda Ventilador C/V-Banda; C/43 1/2" Banda C.E.; Banda Recomendada	2/TR28429PB
Banda Alt. & A.A. C/65 3/8" Banda C.E.	9650	Banda Alt. C/46 7/8" Banda C.E.	9463
Manguera de radiador Inferior - Mot. a Tubo -	SIH300363C	Banda A.A. C/42 3/8" Banda C.E.	9420
Manguera de radiador Superior -	SIH250363C	Banda A.A. C/40 3/8" Banda C.E.	9400
Manguera de radiador Inferior - Tubo a Rad. -	SIH250363C	Banda Alt. C/47 1/2" Banda C.E.; Banda Opcional	9470
Manguera de radiador Inferior - Tubo a Tubo -	SIH250363C	Banda B.A. C/6-Banda acanalada; C/43" Banda C.E.	K060425
Manguera Calefacción & Connectors Calefacción -	30T 3/4"	Banda B.A. C/6-Banda acanalada; C/44" Banda C.E.	K060435
Termostato 160° -	33576	Banda B.A. C/4-Banda acanalada; C/45" Banda C.E.	K040445
Termostato 170° -	33577	Banda B.A. C/4-Banda acanalada; C/43 1/2" Banda C.E.	K040430
Termostato 180° -	33578	Manguera de radiador Inferior - Tubo a Rad. -	SIH300363C
Termostato 190° -	33579	Manguera de radiador Inferior - Mot. a Tubo -	SIH250363C
CUMMINS L10		Manguera de radiador Superior -	SIH250363C
Banda Platinum Quality, A.A. C/Banda de 53 3/8"	PQ17530	Termostato 170° -	33577
Banda Micro-V, Vent. C/Banda de 48 7/8"	K080485	Termostato 160° -	33576
Banda Micro-V, Vent. C/Banda de 46 7/8"	K080465	Termostato 180° -	33578
Banda V, A.A. C/Banda de 56 3/8"	8563 GS	Termostato 190° -	33579
Banda Micro-V, Alt. C/Banda de 34 3/8"	K050340	Detroit Diesel 6-Cyl. 11.1 L Diesel	
Banda Micro-V, Alt. C/Banda de 35 3/8"	K050350	Banda Alt. & A.A. Banda Recomendada	2/9520PB
Manguera de calefacción y conexiones Mang. de Calefacción, C/D.I. 5/8"	35B 5/8"	Banda Ventilador C/47 3/4" Banda C.E.; Banda Recomendada	3/9470PB
Manguera inferior Recta, C/Enfriador de Flujo	CHARTER 1 1/4"	Banda Ventilador C/50 7/16" Banda C.E.; Banda Recomendada	3/9500PB
Manguera superior Recta, Motor a Tubo	CHARTER 2 1/4"	Banda Alt. C/51 3/8" Banda C.E.	2/9510PB
Manguera inferior Recta, Motor a Tubo	CHARTER 2 1/2"	Banda Alt. C/50 7/16" Banda C.E.	2/9500PB
Manguera superior Recta, Tubo a Rad.	CHARTER 2 1/2"	Banda Alt. & A.A. Banda Opcional	9525
Manguera inferior Recta, Tubo a Rad.	CHARTER 3"	Banda Ventilador C/50 7/16" Banda C.E.; Banda Opcional	9500
Termostato Termostato, Servicio Pesado	33960	Banda Ventilador C/47 3/4" Banda C.E.; Banda Opcional	9470
Cummins L10 Diesel		Banda Ventilador C/44 3/4" Banda C.E.	9447
Banda Ventilador C/48 7/8" Banda C.E.	K080485	Banda Ventilador C/49 1/8" Banda C.E.	9490
Banda Ventilador C/46 7/8" Banda C.E.	K080465	Banda A.A. C/52 1/2" Banda C.E.	9520
Banda A.A. C/53 3/8" Banda C.E.	9530	Banda A.A. C/54" Banda C.E.	9545
Banda A.A. C/56 3/8" Banda C.E.	9560	Banda A.A. C/59 1/2" Banda C.E.	9590
Banda Alt. C/35 3/8" Banda C.E.	K050350	Manguera de radiador Inferior - Tubo a Rad. -	SIH300363C
Banda Alt. C/34 3/8" Banda C.E.	K050340	Manguera de radiador Inferior - Mot. a Tubo -	SIH250363C
Manguera de radiador Inferior - Tubo a Rad. -	SIH300363C	Manguera de radiador Superior -	SIH250363C
Manguera de radiador Superior - Tubo a Rad. -	SIH250363C	Manguera Calefacción & Connectors Calefacción -	30T 3/4"
Manguera de radiador Inferior - Mot. a Tubo -	SIH250363C	Termostato 190° -	33599
Manguera Calefacción & Connectors Calefacción -	30T 5/8"	Detroit Diesel 6-Cyl. 12.7 L Diesel	
Manguera de radiador Superior - Mot. a Tubo	24436	Banda Alt. C/50 7/16" Banda C.E.	2/9500PB
Termostato 160° S/ Bajo Flujo de enfriamiento	33576	Banda Ventilador C/47 3/4" Banda C.E.; Banda Recomendada	3/9470PB
Termostato 170° S/ Bajo Flujo de enfriamiento	33577	Banda Alt. C/51 3/8" Banda C.E.	2/9510PB
Termostato 180° S/ Bajo Flujo de enfriamiento	33578	Banda Alt. & A.A. Banda Recomendada	2/9520PB
Termostato 190° S/ Bajo Flujo de enfriamiento	33579	Banda Ventilador C/50 7/16" Banda C.E.; Banda Recomendada	3/9500PB
Termostato 175° C/Bajo Flujo de enfriamiento	33960	Banda Ventilador C/49 1/8" Banda C.E.	9490
Cummins M11 Diesel		Banda Ventilador C/50 7/16" Banda C.E.; Banda Opcional	9500
Termostato 160° -	33576	Banda A.A. C/52 1/2" Banda C.E.	9520
Termostato 170° -	33577	Banda Ventilador C/47 3/4" Banda C.E.; Banda Opcional	9470
Termostato 180° -	33578	Banda Ventilador C/44 3/4" Banda C.E.	9447
Termostato 190° -	33579	Banda Alt. & A.A. Banda Opcional	9525
CUMMINS N14		Banda A.A. C/54" Banda C.E.	9545
Banda Platinum Quality, Alt. C/Banda de 46 7/8"	PQ17460	Banda A.A. C/59 1/2" Banda C.E.	9590
Banda Platinum Quality, A.A. C/Banda de 42 3/8"	PQ17420	Manguera de radiador Inferior - Tubo a Rad. -	SIH300363C
Banda Platinum Quality, Vent., C/Banda de 44 1/4"	PQ28437	Manguera de radiador Superior -	SIH250363C
Banda Platinum Quality, Vent., C/Banda de 43 1/2"	PQ28429	Manguera de radiador Inferior - Mot. a Tubo -	SIH250363C
Banda Platinum Quality, A.A. C/Banda de 40 3/8"	PQ17400	Manguera Calefacción & Connectors Calefacción -	30T 3/4"
Banda Platinum Quality, Vent., C/Banda de 41 3/4"	PQ28412	Termostato 190° -	33599
Banda Platinum Quality, Vent., C/Banda de 40 5/8"	PQ28400	DETROIT DIESEL SERIE 60	
Banda Platinum Quality, Alt. C/Banda de 47 1/2"	PQ17470	Banda Platinum Quality, Vent. C/Banda de 49 1/8"	PQ17490
Banda Micro-V, Vent., C/Banda de C.E. de 43"	K080427	Banda Platinum Quality, Vent. C/Banda de 47 3/4"	PQ17470
Banda Micro-V, Vent., C/Banda de C.E. de 47"	K080465	Banda Platinum Quality, Alt., A.A.	PQ17530
Banda Micro-V, Vent., C/Banda de C.E. de 42"	K080415	Banda Platinum Quality, Vent. C/Banda de 44 3/4"	PQ17450
Banda PowerBand, Alt. C/Banda de 47 1/2"	2/9470PB	Banda Platinum Quality, A.A.	PQ17550
Banda PowerBand, Vent., C/Banda de 43 1/2"	2/TR28429PB	Banda Platinum Quality, A.A. C/Banda de 52 1/2"	PQ17520
Banda PowerBand, Vent., C/Banda de 44 1/4"	2/TR28437PB	Banda Platinum Quality, Vent. C/Banda de 50 7/16"	PQ17500
Banda Micro-V, B.A. C/Banda de 6 Costillas y C.E. de 44"	K060435	Banda PowerBand, Alt. C/Banda de 51 3/8"	2/9510PB



Banda PowerBand, Alt. C/Banda de 50 7/16"	2/9500PB	Banda A.A. C/56 3/8" Banda C.E.	9560
Banda PowerBand, Alt., A.A.	2/9520PB	Banda Alt. C/34 3/8" Banda C.E.	K050340
Banda PowerBand, Vent.C/Banda de 50 7/16"	2/9500PB	Banda Alt. C/35 3/8" Banda C.E.	K050350
Banda V. A.A. C/Banda de 59 1/2"	8594 GS	Manguera de radiador Inferior - Tubo a Rad. -	SIH300363C
Manguera inferior Recta, Motor a Tubo	CHARTER 2 1/2"	Manguera de radiador Superior - Tubo a Rad. -	SIH250363C
Manguera inferior Recta, Tubo a Rad.	CHARTER 3"	Manguera de radiador Inferior - Mot. a Tubo -	SIH250363C
Manguera de calefacción y conexiones Mang. de Calefacción, Recta. C/D.I.	CHARTER 3/4"	Manguera Calefacción & Connectors Calefacción -	30T 5/8"
Manguera superior Recta	CHARTER 2 1/2"	Manguera de radiador Superior - Mot. a Tubo	24436
DETROIT DIESEL SERIE 60 11.1L, 12.		Termostato 170° S/ Bajo Flujo de enfriamiento	33577
Banda Platinum Quality, Vent.	PQ17450	Termostato 160° S/ Bajo Flujo de enfriamiento	33576
Banda Platinum Quality, Alt.	PQ17520	Termostato 180° S/ Bajo Flujo de enfriamiento	33578
Banda Platinum Quality, Alt. C/B. A. y A. A.	PQ17520	Termostato 190° S/ Bajo Flujo de enfriamiento	33579
Banda Platinum Quality, Vent.	PQ17470	Termostato 175° C/Bajo Flujo de enfriamiento	33960
Banda Platinum Quality, Vent. C/Fan Clutch	PQ17470	CUMMINS N14	
1993		Banda Platinum Quality, Alt. C/Banda de 46 7/8"	PQ17460
Caterpillar 3176 Diesel		Banda Platinum Quality, A.A. C/Banda de 42 3/8"	PQ17420
Banda Ventilador & Alt. C/68 3/8" Banda C.E.	K080680	Banda Platinum Quality, Vent., C/Banda de 44 1/4"	PQ28437
Banda Ventilador & Alt. C/70 3/8" Banda C.E.	K080700	Banda Platinum Quality, Vent., C/Banda de 43 1/2"	PQ28429
Banda Ventilador & Alt. C/67 7/8" Banda C.E.	K080675	Banda Platinum Quality, Vent., C/Banda de 41 3/4"	PQ28412
Banda A.A. C/51" Banda C.E.	9505	Banda Platinum Quality, Alt. C/Banda de 47 1/2"	PQ17470
Banda A.A. C/54 1/2" Banda C.E.	9540	Banda Platinum Quality, Vent., C/Banda de 40 5/8"	PQ28400
Banda A.A. C/56 1/2" Banda C.E.	9560	Banda Platinum Quality, A.A. C/Banda de 40 3/8"	PQ17400
Manguera de radiador Inferior - Tubo a Rad. -	SIH300363C	Banda Micro-V, Vent., C/Banda de C.E. de 42"	K080415
Manguera de radiador Superior - Mot. a Tubo -	SIH200363C	Banda Micro-V, Vent., C/Banda de C.E. de 47"	K080465
Manguera de radiador Superior - Tubo a Tubo -	SIH250363C	Banda Micro-V, Vent., C/Banda de C.E. de 43"	K080427
Manguera Calefacción & Connectors Toma de Calefacción -	CHARTER 1"	Banda PowerBand, Alt. C/Banda de 47 1/2"	2/9470PB
Manguera Calefacción & Connectors Calefacción de salida -	30T 5/8"	Banda PowerBand, Vent., C/Banda de 43 1/2"	2/TR28429PB
Manguera de radiador Inferior - Mot. a Tubo	24436	Banda PowerBand, Vent., C/Banda de 44 1/4"	2/TR28437PB
Termostato 160° -	33576	Banda Micro-V, B.A. C/Banda de 4 Costillas y C.E. de 43 1/2"	K040430
Termostato 170° -	33577	Banda Micro-V, B.A. C/Banda de 6 Costillas y C.E. de 44"	K060435
Termostato 180° -	33578	Banda Micro-V, B.A. C/Banda de 4 Costillas y C.E. de 45"	K040445
Termostato 190° -	33579	Banda Micro-V, B.A. C/Banda de 6 Costillas y C.E. de 43"	K060425
Caterpillar 3306 Diesel		Manguera superior Recta	CHARTER 2 1/2"
Termostato 175° -	33549	Manguera inferior Recta, Motor a Tubo	CHARTER 2 1/2"
Caterpillar 3406 Diesel		Manguera inferior Recta, Tubo a Rad.	CHARTER 3"
Banda Ventilador C/55 1/8" Banda C.E.	TR22545	Cummins N14 Diesel	
Banda Ventilador Banda Opcional; C/57 5/8" Banda C.E.	TR22570	Banda Ventilador C/V-Banda; C/43 1/2" Banda C.E.; Banda Opcional	TR28429
Banda Ventilador C/43 1/2" Banda C.E.; Banda Opcional	TR28437	Banda Ventilador C/V-Banda; C/44 1/4" Banda C.E.; Banda Opcional	TR28437
Banda Ventilador C/63 1/8" Banda C.E.	TR22625	Banda Ventilador Banda Opcional; C/V-Banda; C/41 3/4" Banda C.E.	TR28412
Banda Ventilador C/43 1/2" Banda C.E.; Banda Recomendada	2/TR28437PB	Banda Ventilador C/V-Banda; C/40 5/8" Banda C.E.	TR28400
Banda Alt. Banda Recomendada	2/9463PB	Banda Ventilador C/V-Banda de trans. acanalada; C/47" Banda C.E.	K080465
Banda Alt. & A.A. C/53" Banda C.E.; Banda Recomendada	2/9520PB	Banda Ventilador C/V-Banda de trans. acanalada; C/43" Banda C.E.	K080427
Banda Ventilador Banda Recomendada; C/57 5/8" Banda C.E.	2/TR22570PB	Banda Ventilador C/V-Banda de trans. acanalada; C/42" Banda C.E.	K080415
Banda Alt. & A.A. C/61 3/8" Banda C.E.; Banda Recomendada	2/9610PB	Banda Ventilador C/V-Banda; C/44 1/4" Banda C.E.; Banda Recomendada	2/TR28437PB
Banda Alt. & A.A. C/53" Banda C.E.; Banda Opcional	9520	Banda Alt. C/47 1/2" Banda C.E.; Banda Recomendada	2/9470PB
Banda Alt. Banda Opcional	9463	Banda Ventilador C/V-Banda; C/43 1/2" Banda C.E.; Banda Recomendada	2/TR28429PB
Banda A.A. -	9425	Banda Ventilador Banda Recomendada; C/V-Banda; C/41 3/4" Banda C.E.	2/TR28411PB
Banda Alt. & A.A. C/61" Banda C.E.	9605	Banda Alt. C/46 7/8" Banda C.E.	9463
Banda Alt. & A.A. C/61 3/8" Banda C.E.; Banda Opcional	9610	Banda A.A. C/40 3/8" Banda C.E.	9400
Banda Alt. & A.A. C/65 3/8" Banda C.E.	9650	Banda Alt. C/47 1/2" Banda C.E.; Banda Opcional	9470
Banda Alt. & A.A. C/62 3/8" Banda C.E.	9620	Banda A.A. C/42 3/8" Banda C.E.	9420
Banda Alt. & A.A. C/58 1/2" Banda C.E.	9580	Banda B.A. C/4-Banda acanalada; C/45" Banda C.E.	K040445
Manguera de radiador Inferior - Mot. a Tubo -	SIH300363C	Banda B.A. C/6-Banda acanalada; C/44" Banda C.E.	K060435
Manguera de radiador Inferior - Tubo a Rad. -	SIH250363C	Banda B.A. C/6-Banda acanalada; C/43" Banda C.E.	K060425
Manguera de radiador Superior -	SIH250363C	Banda B.A. C/4-Banda acanalada; C/43 1/2" Banda C.E.	K040430
Manguera de radiador Inferior - Tubo a Tubo -	SIH250363C	Manguera de radiador Inferior - Tubo a Rad. -	SIH300363C
Manguera Calefacción & Connectors Calefacción -	30T 3/4"	Manguera de radiador Superior -	SIH250363C
Termostato 170° -	33577	Manguera de radiador Inferior - Mot. a Tubo -	SIH250363C
Termostato 160° -	33576	Termostato 170° -	33577
Termostato 180° -	33578	Termostato 160° -	33576
Termostato 190° -	33579	Termostato 180° -	33578
CUMMINS L10		Termostato 190° -	33579
Banda Platinum Quality, A.A. C/Banda de 53 3/8"	PQ17530	Detroit Diesel 6-Cyl. 11.1 L Diesel	
Banda Micro-V, Vent. C/Banda de 46 7/8"	K080465	Banda Ventilador C/50 7/16" Banda C.E.; Banda Recomendada	3/9500PB
Banda Micro-V, Vent. C/Banda de 48 7/8"	K080485	Banda Ventilador C/47 3/4" Banda C.E.; Banda Recomendada	3/9470PB
Banda V. A.A. C/Banda de 56 3/8"	8563 GS	Banda Alt. C/51 3/8" Banda C.E.	2/9510PB
Banda Micro-V, Alt. C/Banda de 35 3/8"	K050350	Banda Alt. & A.A. Banda Recomendada	2/9520PB
Banda Micro-V, Alt. C/Banda de 34 3/8"	K050340	Banda Ventilador C/44 3/4" Banda C.E.	9447
Manguera de calefacción y conexiones Mang. de Calefacción, C/D.I. 5/8"	35B 5/8"	Banda Ventilador C/47 3/4" Banda C.E.; Banda Opcional	9470
Manguera superior Recta, Tubo a Rad.	CHARTER 2 1/2"	Banda Ventilador C/49 1/8" Banda C.E.	9490
Manguera inferior Recta, Motor a Tubo	CHARTER 2 1/2"	Banda Ventilador C/50 7/16" Banda C.E.; Banda Opcional	9500
Manguera inferior Recta, C/Enfriador de Flujo	CHARTER 1 1/4"	Banda Alt. & A.A. Banda Opcional	9525
Manguera superior Recta, Motor a Tubo	CHARTER 2 1/4"	Banda A.A. C/52 1/2" Banda C.E.	9520
Manguera inferior Recta, Tubo a Rad.	CHARTER 3"	Banda A.A. C/55" Banda C.E.	9545
Termostato Termostato, Servicio Pesado	33960	Banda A.A. C/59 1/2" Banda C.E.	9590
Cummins L10 Diesel		Manguera de radiador Inferior -	SIH250363C
Banda Ventilador C/46 7/8" Banda C.E.	K080465	Manguera de radiador Superior -	SIH250363C
Banda Ventilador C/48 7/8" Banda C.E.	K080485	Manguera de paso De paso -	CHARTER 1 3/4"
Banda A.A. C/53 3/8" Banda C.E.	9530	Manguera Calefacción & Connectors Calefacción -	30T 5/8"
		Termostato 190° -	33599



Detroit Diesel 6-Cyl. 12.7 L Diesel

Banda Alt. & A.A. Banda Recomendada	2/9520PB
Banda Alt. C/51 3/8" Banda C.E.	2/9510PB
Banda Ventilador C/47 3/4" Banda C.E.; Banda Recomendada	3/9470PB
Banda Ventilador C/50 7/16" Banda C.E.; Banda Recomendada	3/9500PB
Banda Alt. & A.A. Banda Opcional	9525
Banda Ventilador C/50 7/16" Banda C.E.; Banda Opcional	9500
Banda Ventilador C/44 3/4" Banda C.E.	9447
Banda Ventilador C/49 1/8" Banda C.E.	9490
Banda A.A. C/52 1/2" Banda C.E.	9520
Banda Ventilador C/47 3/4" Banda C.E.; Banda Opcional	9470
Banda A.A. C/59 1/2" Banda C.E.	9590
Banda A.A. C/55" Banda C.E.	9545
Manguera de radiador Superior -	SIH250363C
Manguera de radiador Inferior -	SIH250363C
Manguera Calefacción & Connectors Calefacción -	30T 5/8"
Manguera de paso De paso -	CHARTER 1 3/4"
Termostato 190° -	33599

DETROIT DIESEL SERIE 60

Banda Platinum Quality, Vent. C/Banda de 50 7/16"	PQ17500
Banda Platinum Quality, A.A. C/Banda de 52 1/2"	PQ17520
Banda Platinum Quality, Vent. C/Banda de 47 3/4"	PQ17470
Banda Platinum Quality, Vent. C/Banda de 44 3/4"	PQ17450
Banda Platinum Quality, Vent. C/Banda de 49 1/8"	PQ17490
Banda Platinum Quality, Alt., A.A.	PQ17530
Banda Platinum Quality, A.A. C/Banda de 55"	PQ17550
Banda PowerBand, Alt. C/Banda de 50 7/16"	2/9500PB
Banda PowerBand, Vent. C/Banda de 50 7/16"	2/9500PB
Banda PowerBand, Alt. C/Banda de 51 3/8"	2/9510PB
Banda PowerBand, Alt., A.A.	2/9520PB
Banda V, A.A. C/Banda de 59 1/2"	8594 GS
Manguera inferior Recta	CHARTER 2 1/2"
Manguera de paso Mang. de Paso, Recta	CHARTER 1 3/4"
Manguera superior Recta	CHARTER 2 1/2"
Manguera de calefacción y conexiones Mang. de Calefacción, C/D.I. 5/8"	35B 5/8"

DETROIT DIESEL SERIE 60 11.1L, 12.

Banda Platinum Quality, Vent.	PQ17470
Banda Platinum Quality, Alt.	PQ17520
Banda Platinum Quality, Vent.	PQ17450
Banda Platinum Quality, Alt. C/B. A. y A. A.	PQ17520
Banda Platinum Quality, Vent. C/Fan Clutch	PQ17470

1992

Caterpillar 3176 Diesel

Banda Ventilador & Alt. C/67 7/8" Banda C.E.	K080675
Banda Ventilador & Alt. C/68 3/8" Banda C.E.	K080680
Banda Ventilador & Alt. C/70 3/8" Banda C.E.	K080700
Banda A.A. C/51" Banda C.E.	9505
Banda A.A. C/54 1/2" Banda C.E.	9540
Banda A.A. C/56 1/2" Banda C.E.	9560
Manguera de radiador Superior - Mot. a Tubo -	SIH200363C
Manguera de radiador Superior - Tubo a Rad. -	SIH250363C
Manguera Calefacción & Connectors Toma de Calefacción -	CHARTER 1"
Manguera Calefacción & Connectors Calefacción de salida -	30T 5/8"
Manguera de radiador Inferior - Mot. a Tubo	24436
Manguera de radiador Inferior - Tubo a Rad.	24436
Termostato 160° -	33576
Termostato 170° -	33577
Termostato 180° -	33578
Termostato 190° -	33579

Caterpillar 3306 Diesel

Banda Ventilador Banda Recomendada	2/9470PB
Banda Alt. -	9530
Banda Ventilador Banda Opcional	9470
Banda A.A. -	9540
Manguera de radiador Inferior -	SIH250363C
Manguera de radiador Superior -	SIH250363C
Manguera Calefacción & Connectors Calefacción -	30T 5/8"
Manguera de paso De paso -	CHARTER 1"
Termostato 175° -	33549

Caterpillar 3406 Diesel

Banda Ventilador Banda Opcional; C/57 5/8" Banda C.E.	TR22570
Banda Ventilador C/55 1/8" Banda C.E.	TR22545
Banda Ventilador C/43 1/2" Banda C.E.; Banda Opcional	TR28437
Banda Ventilador C/63 1/8" Banda C.E.	TR22625
Banda Alt. & A.A. C/53" Banda C.E.; Banda Recomendada	2/9520PB
Banda Ventilador C/43 1/2" Banda C.E.; Banda Recomendada	2/TR28437PB
Banda Alt. Banda Recomendada	2/9463PB
Banda Ventilador Banda Recomendada; C/57 5/8" Banda C.E.	2/TR22570PB
Banda Alt. & A.A. C/61 3/8" Banda C.E.; Banda Recomendada	2/9610PB

Banda Alt. Banda Opcional	9463
Banda A.A. -	9425
Banda Alt. & A.A. C/53" Banda C.E.; Banda Opcional	9520
Banda Alt. & A.A. C/62 3/8" Banda C.E.	9620
Banda Alt. & A.A. C/61 3/8" Banda C.E.; Banda Opcional	9610
Banda Alt. & A.A. C/58 1/2" Banda C.E.	9580
Banda Alt. & A.A. C/65 3/8" Banda C.E.	9650
Banda Alt. & A.A. C/61" Banda C.E.	9605
Manguera de radiador Inferior -	SIH300363C
Manguera de radiador Superior -	SIH250363C
Manguera de paso De paso -	CHARTER 1"
Manguera Calefacción & Connectors Calefacción -	30T 5/8"
Termostato 160° -	33576
Termostato 170° -	33577
Termostato 180° -	33578
Termostato 190° -	33579

CUMMINS L10

Banda Platinum Quality, A.A. C/Banda de 53 3/8"	PQ17530
Banda Micro-V, Vent. C/Banda de 46 7/8"	K080465
Banda Micro-V, Vent. C/Banda de 48 7/8"	K080485
Banda V, A.A. C/Banda de 56 3/8"	8563 GS
Banda Micro-V, Alt. C/Banda de 35 3/8"	K050350
Banda Micro-V, Alt. C/Banda de 34 3/8"	K050340
Manguera inferior Recta, Motor a Tubo	CHARTER 2 1/2"
Manguera superior Recta, Tubo a Rad.	CHARTER 2 1/2"
Manguera de calefacción y conexiones Mang. de Calefacción, C/D.I. 5/8"	35B 5/8"
Manguera inferior Recta, C/Enfriador de Flujo	CHARTER 1 1/4"
Manguera inferior Recta, Tubo a Rad.	CHARTER 3"
Manguera superior Recta, Motor a Tubo	CHARTER 2 1/4"

Cummins L10 Diesel

Banda Ventilador C/48 7/8" Banda C.E.	K080485
Banda Ventilador C/46 7/8" Banda C.E.	K080465
Banda A.A. C/53 3/8" Banda C.E.	9530
Banda A.A. C/56 3/8" Banda C.E.	9560
Banda Alt. C/35 3/8" Banda C.E.	K050350
Banda Alt. C/34 3/8" Banda C.E.	K050340
Manguera de radiador Inferior - Tubo a Rad. -	SIH300363C
Manguera de radiador Inferior - Mot. a Tubo -	SIH250363C
Manguera de radiador Superior - Tubo a Rad. -	SIH250363C
Manguera Calefacción & Connectors Calefacción -	30T 5/8"
Manguera de radiador Superior - Mot. a Tubo	24436
Termostato 170° S/ Bajo Flujo de enfriamiento	33577
Termostato 160° S/ Bajo Flujo de enfriamiento	33576
Termostato 180° S/ Bajo Flujo de enfriamiento	33578
Termostato 190° S/ Bajo Flujo de enfriamiento	33579
Termostato 175° C/Bajo Flujo de enfriamiento	33960

CUMMINS N14

Banda Platinum Quality, Alt. C/Banda de 46 7/8"	PQ17460
Banda Platinum Quality, A.A. C/Banda de 42 3/8"	PQ17420
Banda Platinum Quality, Vent., C/Banda de 44 1/4"	PQ28437
Banda Platinum Quality, A.A. C/Banda de 40 3/8"	PQ17400
Banda Platinum Quality, Vent., C/Banda de 43 1/2"	PQ28429
Banda Platinum Quality, Alt. C/Banda de 47 1/2"	PQ17470
Banda Platinum Quality, Vent., C/Banda de 40 5/8"	PQ28400
Banda Platinum Quality, Vent., C/Banda de 41 3/4"	PQ28412
Banda Micro-V, Vent., C/Banda de C.E. de 47"	K080465
Banda Micro-V, Vent., C/Banda de C.E. de 43"	K080427
Banda Micro-V, Vent., C/Banda de C.E. de 42"	K080415
Banda PowerBand, Vent., C/Banda de 44 1/4"	2/TR28437PB
Banda PowerBand, Vent., C/Banda de 43 1/2"	2/TR28429PB
Banda PowerBand, Alt. C/Banda de 47 1/2"	2/9470PB
Banda Micro-V, B.A. C/Banda de 4 Costillas y C.E. de 43 1/2"	K040430
Banda Micro-V, B.A. C/Banda de 6 Costillas y C.E. de 43"	K060425
Banda Micro-V, B.A. C/Banda de 6 Costillas y C.E. de 44"	K060435
Banda Micro-V, B.A. C/Banda de 4 Costillas y C.E. de 45"	K040445
Manguera inferior Recta	CHARTER 2 1/2"
Manguera superior Recta	CHARTER 2 1/2"
Manguera de paso Mang. de Paso, Recta	CHARTER 1 1/2"
Manguera inferior Recta, C/Enfriador de Flujo	CHARTER 1 1/4"
Manguera de calefacción y conexiones Mang. de Calefacción, C/D.I. 5/8"	35B 5/8"

Cummins N14 Diesel

Banda Ventilador Banda Opcional; C/V-Banda; C/41 3/4" Banda C.E.	TR28412
Banda Ventilador C/V-Banda; C/43 1/2" Banda C.E.; Banda Opcional	TR28429
Banda Ventilador C/V-Banda; C/40 5/8" Banda C.E.	TR28400
Banda Ventilador C/V-Banda; C/44 1/4" Banda C.E.; Banda Opcional	TR28437
Banda Ventilador C/V-Banda de trans. acanalada; C/43" Banda C.E.	K080427
Banda Ventilador C/V-Banda de trans. acanalada; C/47" Banda C.E.	K080465
Banda Ventilador C/V-Banda de trans. acanalada; C/42" Banda C.E.	K080415
Banda Alt. C/47 1/2" Banda C.E.; Banda Recomendada	2/9470PB
Banda Ventilador C/V-Banda; C/43 1/2" Banda C.E.; Banda Recomendada	2/TR28429PB

Banda Ventilador Banda Recomendada; C/V-Banda; C/41 3/4" Banda C.E.	2/TR28411PB	Banda Ventilador & Alt. C/70 3/8" Banda C.E.	K080700
Banda Ventilador C/V-Banda; C/44 1/4" Banda C.E.; Banda Recomendada	2/TR28437PB	Banda Ventilador & Alt. C/67 7/8" Banda C.E.	K080675
Banda A.A. C/40 3/8" Banda C.E.	9400	Banda Ventilador & Alt. C/68 3/8" Banda C.E.	K080680
Banda Alt. C/47 1/2" Banda C.E.; Banda Opcional	9470	Banda A.A. C/54 1/2" Banda C.E.	9540
Banda Alt. C/46 7/8" Banda C.E.	9463	Banda A.A. C/51" Banda C.E.	9505
Banda A.A. C/42 3/8" Banda C.E.	9420	Banda A.A. C/56 1/2" Banda C.E.	9560
Banda B.A. C/4-Banda acanalada; C/43 1/2" Banda C.E.	K040430	Manguera de radiador Superior - Tubo a Rad. -	SIH250363C
Banda B.A. C/4-Banda acanalada; C/45" Banda C.E.	K040445	Manguera de radiador Superior - Mot. a Tubo -	SIH200363C
Banda B.A. C/6-Banda acanalada; C/44" Banda C.E.	K060435	Manguera Calefacción & Connectors Toma de Calefacción -	CHARTER 1"
Banda B.A. C/6-Banda acanalada; C/43" Banda C.E.	K060425	Manguera Calefacción & Connectors Calefacción de salida -	30T 5/8"
Manguera de radiador Superior -	SIH250363C	Manguera de radiador Inferior - Tubo a Rad.	24436
Manguera de radiador Inferior -	SIH250363C	Manguera de radiador Inferior - Mot. a Tubo	24436
Manguera Calefacción & Connectors Calefacción -	30T 5/8"	Termostato 170° -	33577
Manguera de paso De paso -	CHARTER 1 1/2"	Termostato 160° -	33576
Termostato 170° -	33577	Termostato 180° -	33578
Termostato 160° -	33576	Termostato 190° -	33579
Termostato 180° -	33578		
Termostato 190° -	33579		
Detroit Diesel 6-Cyl. 11.1 L Diesel		Caterpillar 3306 Diesel	
Banda Ventilador C/47 3/4" Banda C.E.; Banda Recomendada	3/9470PB	Banda Ventilador Banda Recomendada	2/9470PB
Banda Alt. C/51 3/8" Banda C.E.	2/9510PB	Banda Ventilador Banda Opcional	9470
Banda Alt. & A.A. Banda Recomendada	2/9520PB	Banda Alt. -	9530
Banda Ventilador C/50 7/16" Banda C.E.; Banda Recomendada	3/9500PB	Banda A.A. -	9540
Banda Ventilador C/50 7/16" Banda C.E.; Banda Opcional	9500	Manguera de radiador Superior -	SIH250363C
Banda Alt. & A.A. Banda Opcional	9525	Manguera de radiador Inferior -	SIH250363C
Banda Ventilador C/44 3/4" Banda C.E.	9447	Manguera de paso De paso -	CHARTER 1"
Banda Ventilador C/49 1/8" Banda C.E.	9490	Manguera Calefacción & Connectors Calefacción -	30T 5/8"
Banda Ventilador C/47 3/4" Banda C.E.; Banda Opcional	9470	Manguera de paso De paso -	30T 5/8"
Banda A.A. C/52 1/2" Banda C.E.	9520	Termostato 175° -	33549
Banda A.A. C/55" Banda C.E.	9545		
Banda A.A. C/59 1/2" Banda C.E.	9590	Caterpillar 3406 Diesel	
Manguera de radiador Superior -	SIH250363C	Banda Ventilador C/63 1/8" Banda C.E.	TR22625
Manguera de radiador Inferior -	SIH250363C	Banda Ventilador C/43 1/2" Banda C.E.; Banda Opcional	TR28437
Manguera Calefacción & Connectors Calefacción -	30T 5/8"	Banda Ventilador Banda Opcional; C/57 5/8" Banda C.E.	TR22570
Manguera de paso De paso -	CHARTER 1 3/4"	Banda Ventilador C/55 1/8" Banda C.E.	TR22545
Termostato 190° -	33599	Banda Ventilador C/43 1/2" Banda C.E.; Banda Recomendada	2/TR28437PB
		Banda Alt. Banda Recomendada	2/9463PB
		Banda Ventilador Banda Recomendada; C/57 5/8" Banda C.E.	2/TR22570PB
		Banda Alt. & A.A. C/61 3/8" Banda C.E.; Banda Recomendada	2/9610PB
		Banda Alt. & A.A. C/53" Banda C.E.; Banda Recomendada	2/9520PB
		Banda Alt. Banda Opcional	9463
		Banda Alt. & A.A. C/53" Banda C.E.; Banda Opcional	9520
		Banda A.A. -	9425
		Banda Alt. & A.A. C/62 3/8" Banda C.E.	9620
		Banda Alt. & A.A. C/58 1/2" Banda C.E.	9580
		Banda Alt. & A.A. C/61" Banda C.E.	9605
		Banda Alt. & A.A. C/61 3/8" Banda C.E.; Banda Opcional	9610
		Banda Alt. & A.A. C/65 3/8" Banda C.E.	9650
		Manguera de radiador Inferior -	SIH300363C
		Manguera de radiador Superior -	SIH250363C
		Manguera de paso De paso -	CHARTER 1"
		Manguera Calefacción & Connectors Calefacción -	30T 5/8"
		Termostato 170° -	33577
		Termostato 160° -	33576
		Termostato 180° -	33578
		Termostato 190° -	33579
		Cummins 6-Cyl. 14.0 L Diesel	
		Banda Ventilador C/V-Banda; C/43 1/2" Banda C.E.; Banda Opcional	TR28429
		Banda Ventilador Banda Opcional; C/V-Banda; C/41 3/4" Banda C.E.	TR28412
		Banda Ventilador C/V-Banda; C/44 1/4" Banda C.E.; Banda Opcional	TR28437
		Banda Ventilador C/V-Banda; C/40 5/8" Banda C.E.	TR28400
		Banda Ventilador C/V-Banda de trans. acanalada; C/47" Banda C.E.	K080465
		Banda Ventilador C/V-Banda de trans. acanalada; C/43" Banda C.E.	K080427
		Banda Ventilador C/V-Banda de trans. acanalada; C/42" Banda C.E.	K080415
		Banda Ventilador Banda Recomendada; C/V-Banda; C/41 3/4" Banda C.E.	2/TR28411PB
		Banda Ventilador C/V-Banda; C/44 1/4" Banda C.E.; Banda Recomendada	2/TR28437PB
		Banda Alt. C/47 1/2" Banda C.E.; Banda Recomendada	2/9470PB
		Banda Ventilador C/V-Banda; C/43 1/2" Banda C.E.; Banda Recomendada	2/TR28429PB
		Banda A.A. C/42 3/8" Banda C.E.	9420
		Banda A.A. C/40 3/8" Banda C.E.	9400
		Banda Alt. C/47 1/2" Banda C.E.; Banda Opcional	9470
		Banda Alt. C/46 7/8" Banda C.E.	9463
		Banda B.A. C/6-Banda acanalada; C/43" Banda C.E.	K060425
		Banda B.A. C/4-Banda acanalada; C/45" Banda C.E.	K040445
		Banda B.A. C/4-Banda acanalada; C/43 1/2" Banda C.E.	K040430
		Banda B.A. C/6-Banda acanalada; C/44" Banda C.E.	K060435
		Manguera de radiador Superior -	SIH250363C
		Manguera de radiador Inferior -	SIH250363C
		Manguera de paso De paso -	CHARTER 1 1/2"
		Manguera Calefacción & Connectors Calefacción -	30T 5/8"
		Termostato 180° -	33961
		Termostato 160° -	33962
		CUMMINS L10	
		Banda Platinum Quality, A.A. C/Banda de 53 3/8"	PQ17530

1991

Caterpillar 3176 Diesel



Banda Micro-V, Vent. C/Banda de 48 7/8"	K080485	Banda PowerBand, Alt., A.A.	2/9520PB
Banda Micro-V, Vent. C/Banda de 46 7/8"	K080465	Banda PowerBand, Vent.C/Banda de 50 7/16"	2/9500PB
Banda V, A.A. C/Banda de 56 3/8"	8563 GS	Banda PowerBand, Alt. C/Banda de 50 7/16"	2/9500PB
Banda Micro-V, Alt. C/Banda de 35 3/8"	K050350	Banda PowerBand, Alt. C/Banda de 51 3/8"	2/9510PB
Banda Micro-V, Alt. C/Banda de 34 3/8"	K050340	Banda V, A.A. C/Banda de 59 1/2"	8594 GS
Manguera de calefacción y conexiones Mang. de Calefacción, C/D.I. 5/8"	35B 5/8"	Manguera superior Recta	CHARTER 2 1/2"
Manguera superior Recta, Tubo a Rad.	CHARTER 2 1/2"	Manguera inferior Recta	CHARTER 2 1/2"
Manguera inferior Recta, Motor a Tubo	CHARTER 2 1/2"	Manguera de calefacción y conexiones Mang. de Calefacción, C/D.I. 5/8"	35B 5/8"
Manguera inferior Recta, C/Enfriador de Flujo	CHARTER 1 1/4"	Manguera de paso Mang. de Paso, Recta	CHARTER 1 3/4"
Manguera superior Recta, Motor a Tubo	CHARTER 2 1/4"	DETROIT DIESEL SERIE 60 11.1L, 12.	
Manguera inferior Recta, Tubo a Rad.	CHARTER 3"	Banda Platinum Quality, Alt.	PQ17510
Termostato Termostato, Servicio Pesado	33960	Banda Platinum Quality, A.A.	PQ17540
Cummins L10 Diesel		Banda Platinum Quality, Alt. C/A.A.	PQ17530
Banda Ventilador C/46 7/8" Banda C.E.	K080465	Banda Platinum Quality, Alt.	PQ17530
Banda Ventilador C/48 7/8" Banda C.E.	K080485	Banda V, A.A.	8594 GS
Banda A.A. C/53 3/8" Banda C.E.	9530	Banda V, A.A.	8543 GS
Banda A.A. C/56 3/8" Banda C.E.	9560	1990	
Banda Alt. C/34 3/8" Banda C.E.	K050340	CATERPILLAR 3306 DIESEL	
Banda Alt. C/35 3/8" Banda C.E.	K050350	Banda Platinum Quality, A.A.	PQ17540
Manguera de radiador Inferior - Tubo a Rad.	SIH300363C	Banda Platinum Quality, Alt.	PQ17530
Manguera de radiador Inferior - Mot. a Tubo	SIH250363C	Banda Platinum Quality, Vent.	PQ17470
Manguera de radiador Superior - Tubo a Rad.	SIH250363C	Banda PowerBand, Vent.	2/9470PB
Manguera Calefacción & Connectors Calefacción -	30T 5/8"	Manguera superior Recta	CHARTER 2 1/2"
Manguera de radiador Superior - Mot. a Tubo	24436	Manguera inferior Recta	CHARTER 2 1/2"
Termostato 170° S/ Bajo Flujo de enfriamiento	33577	Manguera de paso Mang. de Paso, Recta	CHARTER 1"
Termostato 160° S/ Bajo Flujo de enfriamiento	33576	Manguera de calefacción y conexiones Mang. de Calefacción, C/D.I. 5/8"	35B 5/8"
Termostato 180° S/ Bajo Flujo de enfriamiento	33578	Termostato Termostato, Servicio Pesado	33549
Termostato 190° S/ Bajo Flujo de enfriamiento	33579	CATERPILLAR 3406 DIESEL	
Termostato 175° C/Bajo Flujo de enfriamiento	33960	Banda V, Vent. C/Banda de 63 1/8"	TR22625
CUMMINS NTC 350		Banda Platinum Quality, Alt.	PQ17460
Banda Platinum Quality, Alt.	PQ17460	Banda Platinum Quality, A.A.	PQ17430
Banda Platinum Quality, Vent.	PQ28412	Banda Platinum Quality, Vent. C/Banda de 43 1/2"	PQ28437
Banda Micro-V, B.A.	K060436	Banda Platinum Quality, Vent. C/Banda de 55 1/8"	PQ24545
Detroit Diesel 6-Cyl. 11.1 L Diesel		Banda Platinum Quality, Alt., A.A. C/Banda de 53"	PQ17520
Banda Alt. C/51 3/8" Banda C.E.	2/9510PB	Banda V, Vent. C/Banda de 57 5/8"	PQ24570
Banda Ventilador C/50 7/16" Banda C.E.; Banda Recomendada	3/9500PB	Banda PowerBand, Alt.	2/9463PB
Banda Ventilador C/47 3/4" Banda C.E.; Banda Recomendada	3/9470PB	Banda PowerBand, Alt., A.A. C/Banda de 61 3/8"	2/9610PB
Banda Alt. & A.A. Banda Recomendada	2/9520PB	Banda PowerBand, Alt., A.A. C/Banda de 53"	2/9520PB
Banda Alt. & A.A. Banda Opcional	9525	Banda PowerBand, Vent.C/Banda de 43 1/2"	2/TR28437PB
Banda Ventilador C/50 7/16" Banda C.E.; Banda Opcional	9500	Banda V, Alt., A.A. C/Banda de 58 1/2"	8580 GS
Banda Ventilador C/49 1/8" Banda C.E.	9490	Banda V, Alt., A.A., C/Banda de 65 3/8"	8650 GS
Banda Ventilador C/44 3/4" Banda C.E.	9447	Banda V, Alt., A.A. C/Banda de 61"	8608 GS
Banda A.A. C/52 1/2" Banda C.E.	9520	Banda V Alt., A.A., C/Banda de 62 3/8"	9620
Banda Ventilador C/47 3/4" Banda C.E.; Banda Opcional	9470	Banda V Alt., A.A. C/Banda de 61 3/8"	9610
Banda A.A. C/59 1/2" Banda C.E.	9590	Manguera superior Recta	CHARTER 2 1/2"
Banda A.A. C/55" Banda C.E.	9545	Manguera de calefacción y conexiones Mang. de Calefacción, C/D.I. 5/8"	35B 5/8"
Manguera de radiador Inferior -	SIH250363C	Manguera de paso Mang. de Paso, Recta	CHARTER 1"
Manguera de radiador Superior -	SIH250363C	Manguera inferior Recta	CHARTER 3"
Manguera Calefacción & Connectors Calefacción -	30T 5/8"	Termostato Termostato, Servicio Pesado	33549
Manguera de paso De paso -	CHARTER 1 3/4"	CUMMINS L10	
Termostato 190° -	33599	Banda Platinum Quality, A.A. C/Banda de 53 3/8"	PQ17530
Detroit Diesel 6-Cyl. 12.7 L Diesel		Banda Micro-V, Vent. C/Banda de 46 7/8"	K080465
Banda Ventilador C/50 7/16" Banda C.E.; Banda Recomendada	3/9500PB	Banda Micro-V, Vent. C/Banda de 48 7/8"	K080485
Banda Alt. & A.A. Banda Recomendada	2/9520PB	Banda V, A.A. C/Banda de 56 3/8"	8563 GS
Banda Ventilador C/47 3/4" Banda C.E.; Banda Recomendada	3/9470PB	Banda Micro-V, Alt. C/Banda de 35 3/8"	K050350
Banda Alt. C/51 3/8" Banda C.E.	2/9510PB	Banda Micro-V, Alt. C/Banda de 34 3/8"	K050340
Banda A.A. C/52 1/2" Banda C.E.	9520	Manguera inferior Recta, C/Enfriador de Flujo	CHARTER 1 1/4"
Banda A.A. C/55" Banda C.E.	9545	Manguera superior Recta, Tubo a Rad.	CHARTER 2 1/2"
Banda Alt. & A.A. Banda Opcional	9525	Manguera inferior Recta, Motor a Tubo	CHARTER 2 1/2"
Banda Ventilador C/44 3/4" Banda C.E.	9447	Manguera de calefacción y conexiones Mang. de Calefacción, C/D.I. 5/8"	35B 5/8"
Banda Ventilador C/49 1/8" Banda C.E.	9490	Manguera superior Recta, Motor a Tubo	CHARTER 2 1/4"
Banda Ventilador C/50 7/16" Banda C.E.; Banda Opcional	9500	Manguera inferior Recta, Tubo a Rad.	CHARTER 3"
Banda Ventilador C/47 3/4" Banda C.E.; Banda Opcional	9470	Termostato Termostato, Servicio Pesado	33960
Banda A.A. C/59 1/2" Banda C.E.	9590	DETROIT DIESEL SERIE 60	
Manguera de radiador Superior -	SIH250363C	Banda Platinum Quality, Alt., A.A.	PQ17530
Manguera de radiador Inferior -	SIH250363C	Banda Platinum Quality, A.A. C/Banda de 52 1/2"	PQ17520
Manguera Calefacción & Connectors Calefacción -	30T 5/8"	Banda Platinum Quality, Vent. C/Banda de 47 3/4"	PQ17470
Manguera de paso De paso -	CHARTER 1 3/4"	Banda Platinum Quality, Vent. C/Banda de 50 7/16"	PQ17500
Termostato 190° -	33599	Banda Platinum Quality, A.A. C/Banda de 55"	PQ17550
DETROIT DIESEL SERIE 60		Banda Platinum Quality, Vent. C/Banda de 49 1/8"	PQ17490
Banda Platinum Quality, Vent. C/Banda de 44 3/4"	PQ17450	Banda Platinum Quality, Vent. C/Banda de 44 3/4"	PQ17450
Banda Platinum Quality, Vent. C/Banda de 50 7/16"	PQ17500	Banda PowerBand, Alt. C/Banda de 51 3/8"	2/9510PB
Banda Platinum Quality, Vent. C/Banda de 49 1/8"	PQ17490	Banda PowerBand, Alt., A.A.	2/9500PB
Banda Platinum Quality, Vent. C/Banda de 44 3/4"	PQ17450	Banda PowerBand, Vent.C/Banda de 50 7/16"	2/9520PB
Banda Platinum Quality, Vent. C/Banda de 49 1/8"	PQ17490	Banda PowerBand, Vent.C/Banda de 50 7/16"	2/9500PB
Banda Platinum Quality, A.A. C/Banda de 52 1/2"	PQ17520	Banda V, A.A. C/Banda de 59 1/2"	8594 GS
Banda Platinum Quality, Alt., A.A.	PQ17530	Manguera de paso Mang. de Paso, Recta	CHARTER 1 3/4"
Banda Platinum Quality, A.A. C/Banda de 55"	PQ17550	Manguera inferior Recta	CHARTER 2 1/2"
Banda Platinum Quality, Vent. C/Banda de 47 3/4"	PQ17470	Manguera de calefacción y conexiones Mang. de Calefacción, C/D.I. 5/8"	35B 5/8"
Banda Platinum Quality, Vent. C/Banda de 47 3/4"	PQ17470		



Manguera superior Recta	CHARTER 2 1/2"	Termostato Termostato, Servicio Pesado	33549
DETROIT DIESEL SERIE 60 11.1L, 12.		1999	
Banda Platinum Quality, Vent.	PQ17470	CATERPILLAR C10 DIESEL	
Banda Platinum Quality, Vent.	PQ17480	Termostato Termostato, Servicio Pesado	33549
Banda Platinum Quality, Alt.	PQ17510	CATERPILLAR C12 DIESEL	
Banda Platinum Quality, A.A.	PQ17540	Termostato Termostato, Servicio Pesado	33549
Banda V, Vent.	8543 GS		
T800A		T800B AEROCAB	
1995		2000	
CUMMINS L10		CATERPILLAR C10 DIESEL	
Banda Platinum Quality, A.A.	PQ17530	Tensor	38505
Banda Micro-V, Vent.	K080485	CATERPILLAR C12 DIESEL	
Banda Micro-V, Vent.	K080465	Tensor	38505
Banda V, A.A.	8563 GS	1999	
Banda Micro-V, Alt.	K050350	CATERPILLAR C10 DIESEL	
Banda Micro-V, Alt.	K050340	Tensor	38505
Termostato Termostato, Servicio Pesado	33960	CATERPILLAR C12 DIESEL	
CUMMINS M 11		Tensor	38505
Banda Platinum Quality, A.A. Compresor Aux.	PQ17530	T800M TRACTO	
Banda Micro-V, Vent.	K080485	1990	
Banda Micro-V, Vent.	K080465	CUMMINS NTC 400	
Banda V, A.A.	8563 GS	Banda Platinum Quality, A.A.	PQ28412
Banda Micro-V, Alt.	K050350	Banda Platinum Quality, Alt.	PQ17470
Banda Micro-V, Alt.	K050340	Banda Micro-V, B.A.	K060436
1994		T800SH	
CUMMINS L10		2000	
Banda Platinum Quality, A.A.	PQ17530	CATERPILLAR C10 DIESEL	
Banda Micro-V, Vent.	K080465	Termostato Termostato, Servicio Pesado	33549
Banda Micro-V, Vent.	K080485	CATERPILLAR C12 DIESEL	
Banda V, A.A.	8563 GS	Termostato Termostato, Servicio Pesado	33549
Banda Micro-V, Alt.	K050340	1999	
Banda Micro-V, Alt.	K050350	CATERPILLAR C10 DIESEL	
Termostato Termostato, Servicio Pesado	33960	Termostato Termostato, Servicio Pesado	33549
CUMMINS M 11		CATERPILLAR C12 DIESEL	
Banda Platinum Quality, A.A. Compresor Aux.	PQ17530	Termostato Termostato, Servicio Pesado	33549
Banda Micro-V, Vent.	K080485	T800SH AEROCAB	
Banda Micro-V, Vent.	K080465	2000	
Banda V, A.A.	8564 GS	CATERPILLAR C10 DIESEL	
Banda Micro-V, Alt.	K050340	Tensor	38505
Banda Micro-V, Alt.	K050350	CATERPILLAR C12 DIESEL	
1993		Tensor	38505
CUMMINS L10		1999	
Banda Platinum Quality, A.A.	PQ17530	CATERPILLAR C10 DIESEL	
Banda Micro-V, Vent.	K080465	Tensor	38505
Banda Micro-V, Vent.	K080485	CATERPILLAR C12 DIESEL	
Banda V, A.A.	8563 GS	Tensor	38505
Banda Micro-V, Alt.	K050350	W900	
Banda Micro-V, Alt.	K050340	2008	
Termostato Termostato, Servicio Pesado	33960	Caterpillar C13 Diesel	
1992		Termostato 160° -	33576
CUMMINS L10		Termostato 170° -	33577
Banda Micro-V, Vent.	K080465	Termostato 180° -	33578
Banda V, A.A.	8563 GS	Termostato 190° -	33579
Banda Micro-V, Alt.	K050350	Caterpillar C15 Diesel	
Banda Micro-V, Alt.	K050340	Banda Ventilador a Alt. -	K060690
Termostato Termostato, Servicio Pesado	33960	Manguera de radiador Inferior - Mot. a Tubo -	SIH250363C
1991		Manguera de radiador Superior - Mot. a Tubo -	SIH250363C
CUMMINS L10		Manguera de radiador Superior - Rad. a Tubo -	SIH250363C
Banda Micro-V, Vent.	K080465	Manguera de radiador Inferior - Rad. a Tubo	21135
Banda V, A.A.	8563 GS	Polea guía - Lisa -	36091
Banda Micro-V, Alt.	K050350	Polea guía - ranurada -	36093
Banda Micro-V, Alt.	K050340	Termostato 160° -	33576
Termostato Termostato, Servicio Pesado	33960	Termostato 170° -	33577
1990		Termostato 180° -	33578
CUMMINS L10		Termostato 190° -	33579
Banda Micro-V, Vent.	K080465	2007	
Banda V, A.A.	8563 GS	Caterpillar C11 Diesel	
Banda Micro-V, Alt.	K050350	Manguera de radiador Inferior - Rad. a Tubo -	SIH300363C
Banda Micro-V, Alt.	K050340	Manguera de radiador Superior - Rad. a Tubo -	SIH250363C
Termostato Termostato, Servicio Pesado	33960	Manguera de radiador Inferior - Mot. a Rad. -	SIH250363C
T800B		Manguera de radiador Superior - Mot. a Tubo -	SIH250363C
2000		Tensor - Ventilador, Alt. & A.A. -	38590
CATERPILLAR C10 DIESEL		Polea guía - ranurada -	36093
Termostato Termostato, Servicio Pesado	33549		
CATERPILLAR C12 DIESEL			

Termostato 160° -	33576	Tensor - Ventilador & Alt. C/8-Banda acanalada	38569
Termostato 170° -	33577	Polea Tensora - Ventilador a A.A. -	36091
Termostato 180° -	33578	Polea guía - Lisa -	36091
Termostato 190° -	33579	Polea guía - ranurada -	36093
Caterpillar C13 Diesel		Termostato 160° -	33576
Banda Ventilador, Alt. & A.A. -	K080968	Termostato 170° -	33577
Manguera de radiador Inferior - Rad. a Tubo -	SIH300363C	Termostato 180° -	33578
Manguera de radiador Superior - Rad. a Tubo -	SIH250363C	Termostato 190° -	33579
Manguera de radiador Inferior - Mot. a Rad. -	SIH250363C	Cummins ISM Diesel	
Manguera de radiador Superior - Mot. a Tubo -	SIH250363C	Banda Ventilador & Alt. C/cubierta corta	K080702
Tensor - Ventilador, Alt. & A.A. -	38590	Banda Toma Fuerza & A.A. C/cubierta corta	K060539
Polea guía - ranurada -	36093	Manguera de radiador Inferior - Mot. a Tubo -	SIH250363C
Termostato 170° -	33577	Manguera de radiador Superior - Rad. a Tubo -	SIH250363C
Termostato 160° -	33576	Manguera de radiador Superior - Mot. a Tubo -	SIH250363C
Termostato 180° -	33578	Manguera de radiador Inferior - Tubo a Rad. -	SIH300363C
Termostato 190° -	33579	Tensor - Toma Fuerza & A.A. -	38505
Caterpillar C15 Diesel		Tensor - Ventilador & Alt. -	38622
Banda Ventilador & Alt. C/8-Banda acanalada	K080952	Polea Tensora - A.A. -	36091
Banda Ventilador & A.A. C/55 7/8" Banda C.E.	K060555	Cummins ISX Diesel	
Banda Ventilador a A.A. C/62" Banda C.E.	K060615	Banda Ventilador & Alt. -	K120878
Manguera de radiador Superior - Mot. a Tubo -	SIH250363C	Banda Toma Fuerza, Alt. & A.A. -	K060637
Manguera de radiador Inferior - Tubo a Rad. -	SIH300363C	Manguera de radiador Superior - Tubo a Rad. S/ E.G.R.	SIH250363C
Manguera de radiador Inferior - Mot. a Tubo -	SIH300363C	Manguera de radiador Superior - Mot. a Tubo -	SIH250363C
Manguera de radiador Superior - Tubo a Rad. -	SIH250363C	Manguera de radiador Inferior - Tubo a Rad. -	SIH250363C
Tensor - Ventilador a A.A. -	38511	Manguera de radiador Inferior - Mot. a Tubo -	SIH250363C
Tensor - Ventilador & Alt. C/8-Banda acanalada	38569	Tensor - Ventilador & Alt. -	38587
Polea guía - ranurada -	36093	Cummins N14 Diesel	
Polea guía - Lisa -	36091	Termostato 170° -	33577
Polea Tensora - Ventilador a A.A. -	36091	Termostato 160° -	33576
Termostato 170° -	33577	Termostato 180° -	33578
Termostato 160° -	33576	Termostato 190° -	33579
Termostato 180° -	33578	Detroit Diesel 6-Cyl. 11.1 L Diesel	
Termostato 190° -	33579	Termostato 190° -	33599
Cummins ISX Diesel		2005	
Banda Ventilador & Alt. -	K120878	Caterpillar C11 Diesel	
Banda Toma Fuerza, Alt. & A.A. -	K060637	Manguera de radiador Inferior - Rad. a Tubo -	SIH300363C
Manguera de radiador Inferior - Mot. a Tubo -	SIH250363C	Manguera de radiador Superior - Mot. a Tubo -	SIH250363C
Manguera de radiador Superior - Tubo a Rad. S/ E.G.R.	SIH250363C	Manguera de radiador Superior - Rad. a Tubo -	SIH250363C
Manguera de radiador Superior - Mot. a Tubo -	SIH250363C	Manguera de radiador Inferior - Mot. a Rad. -	SIH250363C
Manguera de radiador Inferior - Tubo a Rad. -	SIH250363C	Tensor - Ventilador, Alt. & A.A. -	38590
Tensor - Ventilador & Alt. -	38587	Polea guía - ranurada -	36093
2006		Termostato 170° -	33577
Caterpillar C11 Diesel		Termostato 160° -	33576
Manguera de radiador Inferior - Rad. a Tubo -	SIH300363C	Termostato 180° -	33578
Manguera de radiador Superior - Mot. a Tubo -	SIH250363C	Termostato 190° -	33579
Manguera de radiador Inferior - Mot. a Tubo -	SIH250363C	Caterpillar C12 Diesel	
Manguera de radiador Superior - Rad. a Tubo -	SIH250363C	Termostato 160° -	33576
Tensor - Ventilador, Alt. & A.A. -	38590	Termostato 170° -	33577
Polea guía - ranurada -	36093	Termostato 180° -	33578
Termostato 170° -	33577	Termostato 190° -	33579
Termostato 160° -	33576	Caterpillar C13 Diesel	
Termostato 180° -	33578	Banda Ventilador, Alt. & A.A. -	K080968
Termostato 190° -	33579	Manguera de radiador Inferior - Rad. a Tubo -	SIH300363C
Caterpillar C12 Diesel		Manguera de radiador Superior - Mot. a Tubo -	SIH250363C
Termostato 160° -	33576	Manguera de radiador Inferior - Mot. a Rad. -	SIH250363C
Termostato 170° -	33577	Manguera de radiador Superior - Rad. a Tubo -	SIH250363C
Termostato 180° -	33578	Tensor - Ventilador, Alt. & A.A. -	38590
Termostato 190° -	33579	Polea guía - ranurada -	36093
Caterpillar C13 Diesel		Termostato 170° -	33577
Banda Ventilador, Alt. & A.A. -	K080968	Termostato 160° -	33576
Manguera de radiador Inferior - Rad. a Tubo -	SIH300363C	Termostato 180° -	33578
Manguera de radiador Inferior - Mot. a Rad. -	SIH250363C	Termostato 190° -	33579
Manguera de radiador Superior - Rad. a Tubo -	SIH250363C	Caterpillar C15 Diesel	
Manguera de radiador Superior - Mot. a Tubo -	SIH250363C	Banda Ventilador & Alt. C/8-Banda acanalada; C/96" Banda C.E.	K080952
Tensor - Ventilador, Alt. & A.A. -	38590	Banda Ventilador a A.A. -	K060615
Polea guía - ranurada -	36093	Manguera de radiador Superior - Mot. a Tubo -	SIH250363C
Termostato 170° -	33577	Manguera de radiador Inferior - Tubo a Rad. -	SIH300363C
Termostato 160° -	33576	Manguera de radiador Inferior - Mot. a Tubo -	SIH300363C
Termostato 180° -	33578	Manguera de radiador Superior - Tubo a Rad. -	SIH250363C
Termostato 190° -	33579	Tensor - Ventilador a A.A. -	38511
Caterpillar C15 Diesel		Tensor - Ventilador & Alt. -	38569
Banda Ventilador & Alt. C/8-Banda acanalada; C/96" Banda C.E.	K080952	Polea guía - Lisa -	36091
Banda Ventilador a A.A. C/62" Banda C.E.	K060615	Polea guía - ranurada -	36093
Banda Ventilador & A.A. C/55 7/8" Banda C.E.	K060555	Polea Tensora - Ventilador a A.A. -	36091
Manguera de radiador Inferior - Mot. a Tubo -	SIH300363C	Termostato 170° -	33577
Manguera de radiador Superior - Mot. a Tubo -	SIH250363C	Termostato 160° -	33576
Manguera de radiador Inferior - Tubo a Rad. -	SIH300363C	Termostato 180° -	33578
Manguera de radiador Superior - Tubo a Rad. -	SIH250363C	Termostato 190° -	33579
Tensor - Ventilador a A.A. -	38511	Cummins ISM Diesel	

Banda Ventilador & Alt. -	K080702	Termostato 180° C/Doble Termostatos	33966
Banda Toma Fuerza & A.A. -	K060539	Cummins ISM Diesel	
Manguera de radiador Inferior - Mot. a Tubo -	SIH250363C	Banda Ventilador & Alt. -	K080702
Manguera de radiador Inferior - Rad. a Tubo -	SIH300363C	Banda Toma Fuerza & A.A. -	K060539
Manguera de radiador Superior - Rad. a Tubo -	SIH250363C	Manguera de radiador Superior - Rad. a Tubo -	SIH250363C
Manguera de radiador Superior - Mot. a Tubo -	SIH250363C	Manguera de radiador Inferior - Rad. a Tubo -	SIH300363C
Tensor - Toma Fuerza & A.A. -	38505	Manguera de radiador Superior - Mot. a Tubo -	SIH250363C
Tensor - Ventilador & Alt. -	38622	Manguera de radiador Inferior - Mot. a Tubo -	SIH250363C
Polea Tensora - A.A. -	36091	Tensor - Ventilador & Alt. -	38521
Cummins ISX Diesel		Tensor - Toma Fuerza & A.A. -	38505
Banda Ventilador & Alt. -	K120878	Polea Tensora - A.A. -	36091
Banda Toma Fuerza, Alt. & A.A. -	K060637	Cummins ISX Diesel	
Manguera de radiador Superior - Mot. a Tubo -	SIH250363C	Banda Ventilador & Alt. -	K120878
Manguera de radiador Inferior - Tubo a Rad. -	SIH250363C	Banda Toma Fuerza, Alt. & A.A. -	K060637
Manguera de radiador Superior - Tubo a Rad. S/ E.G.R.	SIH250363C	Manguera de radiador Superior - Mot. a Tubo -	SIH250363C
Manguera de radiador Inferior - Mot. a Tubo -	SIH250363C	Manguera de radiador Inferior - Mot. a Tubo -	SIH250363C
Tensor - Ventilador & Alt. -	38587	Manguera de radiador Superior - Tubo a Rad. S/ E.G.R.	SIH250363C
Cummins N14 Diesel		Manguera de radiador Inferior - Tubo a Rad. -	SIH250363C
Termostato 170° -	33577	Tensor - Ventilador & Alt. -	38587
Termostato 160° -	33576	Cummins N14 Diesel	
Termostato 180° -	33578	Termostato 160° -	33576
Termostato 190° -	33579	Termostato 170° -	33577
Detroit Diesel 6-Cyl. 11.1 L Diesel		Termostato 180° -	33578
Termostato 190° -	33599	Termostato 190° -	33579
2004		Detroit Diesel 6-Cyl. 11.1 L Diesel	
Caterpillar C10 Diesel		Termostato 190° -	33599
Banda Ventilador & Alt. -	K080810	2003	
Banda Ventilador a A.A. -	9540	Caterpillar C10 Diesel	
Manguera de radiador Superior - Mot. a Tubo -	CHARTER 2 1/2"	Banda Ventilador & Alt. -	K080810
Manguera de radiador Superior - Tubo a Rad. -	CHARTER 2 1/2"	Banda Ventilador a A.A. -	9540
Manguera de radiador Inferior - Tubo a Rad. -	CHARTER 2 1/2"	Manguera de radiador Inferior - Tubo a Rad. -	CHARTER 2 1/2"
Manguera de radiador Inferior - Mot. a Tubo -	CHARTER 2 1/2"	Manguera de radiador Superior - Mot. a Tubo -	CHARTER 2 1/2"
Polea guía - Ventilador & Alt. C/Polea Loca Plana	36091	Manguera de radiador Inferior - Mot. a Tubo -	CHARTER 2 1/2"
Termostato 170° -	33577	Manguera de radiador Superior - Tubo a Rad. -	CHARTER 2 1/2"
Termostato 160° -	33576	Polea guía - Ventilador & Alt. C/Polea Loca Plana	36091
Termostato 180° -	33578	Termostato 170° -	33577
Termostato 190° -	33579	Termostato 160° -	33576
Caterpillar C12 Diesel		Termostato 180° -	33578
Polea guía - Ventilador & Alt. C/Polea Loca Plana	36091	Termostato 190° -	33579
Termostato 160° -	33576	Caterpillar C12 Diesel	
Termostato 170° -	33577	Polea guía - Ventilador & Alt. C/Polea Loca Plana	36091
Termostato 180° -	33578	Termostato 160° -	33576
Termostato 190° -	33579	Termostato 170° -	33577
Caterpillar C13 Diesel		Termostato 180° -	33578
Banda Ventilador, Alt. & A.A. -	K080968	Termostato 190° -	33579
Manguera de radiador Superior - Mot. a Tubo -	SIH250363C	Caterpillar C15 Diesel	
Manguera de radiador Inferior - Rad. a Tubo -	SIH300363C	Banda Ventilador Banda Opcional	TR22570
Manguera de radiador Superior - Rad. a Tubo -	SIH250363C	Banda Ventilador Banda Recomendada	2/TR22570PB
Manguera de radiador Inferior - Mot. a Rad. -	SIH250363C	Banda Ventilador, Alt. & A.A. -	9610
Tensor - Ventilador, Alt. & A.A. -	38590	Manguera de radiador Superior - Tubo a Rad. -	SIH250363C
Polea guía - ranurada -	36093	Manguera de radiador Superior - Mot. a Tubo -	SIH250363C
Termostato 170° -	33577	Manguera de radiador Inferior - Mot. a Tubo -	SIH300363C
Termostato 160° -	33576	Manguera de radiador Inferior - Tubo a Rad. -	SIH300363C
Termostato 180° -	33578	Termostato 160° -	33576
Termostato 190° -	33579	Termostato 170° -	33577
Caterpillar C15 Diesel		Termostato 180° -	33578
Banda Ventilador & Alt. S/ Purificador de aire	TR22648	Termostato 190° -	33579
Banda Ventilador & Alt. C/Purificador de aire	K080952	Caterpillar C16 Diesel	
Banda Ventilador a A.A. C/ Purificador de aire	K060615	Banda Ventilador Banda Opcional	TR22570
Banda Ventilador a A.A. S/ Purificador de aire	9520	Banda Ventilador Banda Recomendada	2/TR22570PB
Manguera de radiador Superior - Mot. a Tubo -	SIH250363C	Banda Ventilador, Alt. & A.A. -	9610
Manguera de radiador Superior - Tubo a Rad. -	SIH250363C	Manguera de radiador Superior - Mot. a Tubo -	SIH250363C
Manguera de radiador Inferior - Mot. a Tubo -	SIH300363C	Manguera de radiador Superior - Tubo a Rad. -	SIH250363C
Manguera de radiador Inferior - Tubo a Rad. -	SIH300363C	Manguera de radiador Inferior - Tubo a Rad. -	SIH300363C
Tensor - Ventilador a A.A. -	38511	Manguera de radiador Inferior - Mot. a Tubo -	SIH300363C
Tensor - Ventilador & Alt. -	38569	Termostato 170° -	33577
Polea Tensora - Ventilador a A.A. -	36091	Termostato 160° -	33576
Polea guía - ranurada -	36093	Termostato 180° -	33578
Polea guía - Lisa -	36091	Termostato 190° -	33579
Termostato 170° -	33577	Cummins ISC Diesel	
Termostato 160° -	33576	Banda Ventilador & Alt. -	K080716
Termostato 180° -	33578	Banda A.A. -	9463
Termostato 190° -	33579	Tensor - Ventilador & Alt. -	38516
Cummins ISC Diesel		Polea Tensora - Ventilador & Alt. -	36093
Banda Ventilador & Alt. -	K080716	Termostato 180° C/Doble Termostatos	33966
Banda A.A. -	9463	Termostato 181° C/Un solo Termostato	33959
Tensor - Ventilador & Alt. -	38516	Cummins ISM Diesel	
Polea Tensora - Ventilador & Alt. -	36093	Banda Ventilador & Alt. -	K080702
Termostato 181° C/Un solo Termostato	33959	Banda Toma Fuerza & A.A. -	K060539

Manguera de radiador Superior - Rad. a Tubo -	SIH250363C	Banda Ventilador, Alt. & A.A. -	9610
Manguera de radiador Inferior - Mot. a Tubo -	SIH250363C	Manguera de radiador Superior - Mot. a Tubo -	SIH250363C
Manguera de radiador Superior - Mot. a Tubo -	SIH250363C	Manguera de radiador Superior - Tubo a Rad. -	SIH250363C
Manguera de radiador Inferior - Rad. a Tubo -	SIH300363C	Manguera de radiador Inferior - Mot. a Tubo -	SIH300363C
Tensor - Ventilador & Alt. -	38521	Manguera de radiador Inferior - Tubo a Rad. -	SIH300363C
Tensor - Toma Fuerza & A.A. -	38505	Termostato 160° -	33576
Polea Tensora - A.A. -	36091	Termostato 170° -	33577
Cummins ISX Diesel		Termostato 180° -	33578
Banda Ventilador S/ Purificador de aire	K100670	Termostato 190° -	33579
Banda Ventilador & Alt. C/Purificador de aire	K120931	Cummins ISM Diesel	
Banda Toma Fuerza, Alt. & A.A. C/Purificador de aire	K060637	Banda Ventilador & Alt. -	K080708
Banda Toma Fuerza, Alt. & A.A. S/ Purificador de aire	K060685	Banda Toma Fuerza & A.A. -	9530
Manguera de radiador Inferior - Mot. a Tubo -	SIH250363C	Tensor - Ventilador & Alt. -	38521
Manguera de radiador Superior - Tubo a Rad. S/ E.G.R.	SIH250363C	Cummins ISX Diesel	
Manguera de radiador Superior - Mot. a Tubo -	SIH250363C	Banda Ventilador -	K100670
Manguera de radiador Inferior - Tubo a Rad. -	SIH250363C	Banda B.A., Alt. & A.A. -	K060685
Tensor - Toma Fuerza, Alt. & A.A. S/ Purificador de aire	38532	Manguera de radiador Superior - Tubo a Rad. -	SIH250363C
Tensor - Ventilador & Alt. C/Purificador de aire	38587	Manguera de radiador Inferior - Mot. a Tubo -	SIH250363C
Tensor - Ventilador S/ Purificador de aire	38535	Manguera de radiador Inferior - Tubo a Rad. -	SIH250363C
Polea Tensora - Toma Fuerza, Alt. & A.A. S/ Purificador de aire	36095	Manguera de radiador Superior - Mot. a Tubo -	SIH250363C
Polea Tensora - Ventilador S/ Purificador de aire	36092	Tensor - Toma Fuerza, Alt. & A.A. -	38532
CUMMINS N14		Tensor - Ventilador -	38535
Banda Platinum Quality, Toma de Fuerza, A.A.	PQ17420	Polea Tensora - Toma Fuerza, Alt. & A.A. -	36095
Banda Platinum Quality, Alt.	PQ17450	Polea Tensora - Ventilador -	36092
Banda V, Toma de Fuerza, Vent.	PQ28473	CUMMINS N14	
Banda Micro-V, Toma de Fuerza, B.A.	K060425	Banda V, Toma de Fuerza, Vent.	TR28483
Manguera inferior Recta, Motor a Tubo	CHARTER 2 1/2"	Banda Platinum Quality, Alt.	PQ17450
Manguera superior Recta, Tubo a Rad.	CHARTER 2 1/2"	Banda Platinum Quality, Toma de Fuerza, A.A.	PQ17420
Manguera superior Recta, Motor a Tubo	CHARTER 2 1/2"	Banda Micro-V, Toma de Fuerza, B.A.	K060425
Manguera inferior Recta, Tubo a Rad.	CHARTER 2 1/2"	Manguera superior Recta, Tubo a Rad.	CHARTER 2 1/2"
Cummins N14 Diesel		Manguera superior Recta, Motor a Tubo	CHARTER 2 1/2"
Banda Toma Fuerza & Ventilador -	TR28473	Manguera inferior Recta, Tubo a Rad.	CHARTER 2 1/2"
Banda Alt. -	9451	Manguera inferior Recta, Motor a Tubo	CHARTER 2 1/2"
Banda Toma Fuerza & A.A. -	9425	Cummins N14 Diesel	
Banda Toma Fuerza & B.A. -	K060425	Banda Toma Fuerza & Ventilador -	TR28483
Manguera de radiador Superior - Mot. a Tubo -	SIH250363C	Banda Alt. -	9451
Manguera de radiador Inferior - Mot. a Tubo -	SIH250363C	Banda Toma Fuerza & A.A. -	9425
Manguera de radiador Inferior - Tubo a Rad. -	SIH250363C	Banda Toma Fuerza & B.A. -	K060425
Manguera de radiador Superior - Tubo a Rad. -	SIH250363C	Manguera de radiador Superior - Mot. a Tubo -	SIH250363C
Termostato 160° -	33576	Manguera de radiador Superior - Tubo a Rad. -	SIH250363C
Termostato 170° -	33577	Manguera de radiador Inferior - Mot. a Tubo -	SIH250363C
Termostato 180° -	33578	Manguera de radiador Inferior - Tubo a Rad. -	SIH250363C
Termostato 190° -	33579	Termostato 160° -	33576
Detroit Diesel 6-Cyl. 11.1 L Diesel		Termostato 170° -	33577
Termostato 190° -	33599	Termostato 180° -	33578
2002		Termostato 190° -	33579
Caterpillar C10 Diesel		Cummins Signature 600 Diesel	
Banda Ventilador & Alt. -	K080810	Banda Ventilador -	K100670
Banda Ventilador a A.A. -	9540	Banda B.A., Alt. & A.A. -	K060685
Manguera de radiador Inferior - Mot. a Tubo -	CHARTER 2 1/2"	Manguera de radiador Superior - Mot. a Tubo -	SIH250363C
Manguera de radiador Inferior - Tubo a Rad. -	CHARTER 2 1/2"	Manguera de radiador Inferior - Mot. a Tubo -	SIH250363C
Manguera de radiador Superior - Mot. a Tubo -	CHARTER 2 1/2"	Manguera de radiador Inferior - Tubo a Rad. -	SIH250363C
Manguera de radiador Superior - Tubo a Rad. -	CHARTER 2 1/2"	Manguera de radiador Superior - Tubo a Rad. -	SIH250363C
Polea guía - Ventilador & Alt. C/Polea Loca Plana	36091	Tensor - Toma Fuerza, Alt. & A.A. -	38532
Termostato 160° -	33576	Tensor - Ventilador -	38535
Termostato 170° -	33577	Polea Tensora - Ventilador -	36092
Termostato 180° -	33578	Polea Tensora - Toma Fuerza, Alt. & A.A. -	36095
Termostato 190° -	33579	Detroit Diesel 6-Cyl. 11.1 L Diesel	
Caterpillar C12 Diesel		Termostato 190° -	33599
Polea guía - Ventilador & Alt. C/Polea Loca Plana	36091	2001	
Termostato 170° -	33577	Caterpillar 3406 Diesel	
Termostato 160° -	33576	Termostato 160° -	33576
Termostato 180° -	33578	Termostato 170° -	33577
Termostato 190° -	33579	Termostato 180° -	33578
Caterpillar C15 Diesel		Termostato 190° -	33579
Banda Ventilador Banda Opcional	TR22570	Caterpillar C10 Diesel	
Banda Ventilador Banda Recomendada	2/TR22570PB	Banda Ventilador & Alt. -	K080810
Banda Ventilador, Alt. & A.A. -	9610	Banda Ventilador a A.A. -	9540
Manguera de radiador Superior - Mot. a Tubo -	SIH250363C	Manguera de radiador Superior - Mot. a Tubo -	CHARTER 2 1/2"
Manguera de radiador Superior - Tubo a Rad. -	SIH250363C	Manguera de radiador Inferior - Mot. a Tubo -	CHARTER 2 1/2"
Manguera de radiador Inferior - Mot. a Tubo -	SIH300363C	Manguera de radiador Inferior - Tubo a Rad. -	CHARTER 2 1/2"
Manguera de radiador Inferior - Tubo a Rad. -	SIH300363C	Manguera de radiador Superior - Tubo a Rad. -	CHARTER 2 1/2"
Termostato 160° -	33576	Polea guía - Ventilador & Alt. C/Polea Loca Plana	36091
Termostato 170° -	33577	Termostato 160° -	33576
Termostato 180° -	33578	Termostato 170° -	33577
Termostato 190° -	33579	Termostato 180° -	33578
Caterpillar C16 Diesel		Termostato 190° -	33579
Banda Ventilador Banda Opcional	TR22570	Caterpillar C12 Diesel	
Banda Ventilador Banda Recomendada	2/TR22570PB	Banda Ventilador & Alt. -	K080810



Banda Ventilador a A.A. -	9540	Banda Ventilador C/47 3/4" Banda C.E.; Banda Recomendada	3/9470PB
Manguera de radiador Superior - Tubo a Rad. -	CHARTER 2 1/2"	Banda Ventilador C/47 3/4" Banda C.E.; Banda Opcional	9470
Manguera de radiador Superior - Mot. a Tubo -	CHARTER 2 1/2"	Manguera de radiador Superior - Mot. a Tubo -	CHARTER 2 1/2"
Manguera de radiador Inferior - Mot. a Tubo -	CHARTER 2 1/2"	Manguera de radiador Superior - Tubo a Rad. -	CHARTER 2 1/2"
Manguera de radiador Inferior - Tubo a Rad. -	CHARTER 2 1/2"	Manguera de radiador Inferior - Mot. a Tubo -	CHARTER 2 1/2"
Polea guía - Ventilador & Alt. C/Polea Loca Plana	36091	Manguera de radiador Inferior - Tubo a Rad. -	CHARTER 2 1/2"
Termostato 170° -	33577	Manguera de radiador Inferior - Tubo a Rad. -	38075
Termostato 160° -	33576	Polea Tensora - Toma Fuerza, Alt. & A.A. -	38501
Termostato 180° -	33578	Tensor - Toma Fuerza, Alt. & A.A. -	33599
Termostato 190° -	33579	Termostato 190° -	
Caterpillar C15 Diesel		Detroit Diesel 6-Cyl. 12.7 L Diesel	
Banda Ventilador Banda Opcional	TR22570	Banda Toma Fuerza, Alt. & A.A. -	K080580
Banda Ventilador Banda Recomendada	2/TR22570PB	Banda Ventilador C/47 3/4" Banda C.E.; Banda Recomendada	3/9470PB
Banda Ventilador, Alt. & A.A. -	9610	Banda Ventilador C/47 3/4" Banda C.E.; Banda Opcional	9470
Manguera de radiador Superior - Tubo a Rad. -	SIH250363C	Manguera de radiador Superior - Mot. a Tubo -	CHARTER 2 1/2"
Manguera de radiador Superior - Mot. a Tubo -	SIH250363C	Manguera de radiador Inferior - Tubo a Rad. -	CHARTER 2 1/2"
Manguera de radiador Inferior - Mot. a Tubo -	SIH300363C	Manguera de radiador Superior - Mot. a Tubo -	CHARTER 2 1/2"
Manguera de radiador Inferior - Tubo a Rad. -	SIH300363C	Manguera de radiador Inferior - Tubo a Rad. -	CHARTER 2 1/2"
Termostato 160° -	33576	Polea Tensora - Toma Fuerza, Alt. & A.A. -	38075
Termostato 170° -	33577	Tensor - Toma Fuerza, Alt. & A.A. -	38501
Termostato 180° -	33578		
Termostato 190° -	33579		
Caterpillar C16 Diesel		2000	
Banda Ventilador Banda Opcional	TR22570	Caterpillar 3406 Diesel	
Banda Ventilador Banda Recomendada	2/TR22570PB	Banda Ventilador Banda Opcional	TR22570
Banda Ventilador, Alt. & A.A. -	9610	Banda Ventilador Banda Recomendada	2/TR22570PB
Manguera de radiador Superior - Mot. a Tubo -	SIH250363C	Banda Ventilador, Alt. & A.A. -	9610
Manguera de radiador Superior - Tubo a Rad. -	SIH250363C	Manguera de radiador Superior - Mot. a Tubo -	SIH250363C
Manguera de radiador Inferior - Mot. a Tubo -	SIH300363C	Manguera de radiador Superior - Tubo a Rad. -	SIH250363C
Manguera de radiador Inferior - Tubo a Rad. -	SIH300363C	Manguera de radiador Inferior - Tubo a Rad. -	SIH300363C
Termostato 160° -	33576	Manguera de radiador Inferior - Mot. a Tubo -	SIH300363C
Termostato 170° -	33577	Termostato 170° -	33577
Termostato 180° -	33578	Termostato 160° -	33576
Termostato 190° -	33579	Termostato 180° -	33578
		Termostato 190° -	33579
Cummins ISX Diesel		Caterpillar C10 Diesel	
Banda Ventilador -	K100670	Banda Ventilador Banda Opcional	TR22570
Banda B.A., Alt. & A.A. -	K060685	Banda Ventilador Banda Recomendada	2/TR22570PB
Manguera de radiador Superior - Mot. a Tubo -	SIH250363C	Banda Ventilador, Alt. & A.A. -	9610
Manguera de radiador Superior - Tubo a Rad. -	SIH250363C	Manguera de radiador Superior - Tubo a Rad. -	SIH300363C
Manguera de radiador Inferior - Mot. a Tubo -	SIH250363C	Manguera de radiador Inferior - Mot. a Tubo -	SIH300363C
Manguera de radiador Inferior - Tubo a Rad. -	SIH250363C	Manguera de radiador Superior - Mot. a Tubo -	SIH300363C
Tensor - Ventilador -	38535	Manguera de radiador Inferior - Tubo a Rad. -	SIH300363C
Tensor - Toma Fuerza, Alt. & A.A. -	38532	Polea guía - Ventilador & Alt. C/Polea Loca Plana	36091
Polea Tensora - Toma Fuerza, Alt. & A.A. -	36095	Termostato 160° -	33576
Polea Tensora - Ventilador -	36092	Termostato 170° -	33577
		Termostato 180° -	33578
		Termostato 190° -	33579
CUMMINS N14		Caterpillar C12 Diesel	
Banda Platinum Quality, A.A. Toma de Fuerza	PQ17430	Banda Ventilador Banda Opcional	TR22570
Banda Platinum Quality, Alt.	PQ17450	Banda Ventilador Banda Recomendada	2/TR22570PB
Banda Platinum Quality, Vent., Toma de Fuerza	PQ28483	Banda Ventilador, Alt. & A.A. -	9610
Banda Micro-V, B.A.; Toma de Fuerza	K060425	Manguera de radiador Superior - Mot. a Tubo -	SIH300363C
Manguera superior Recta, Tubo a Rad.	CHARTER 2 1/2"	Manguera de radiador Superior - Tubo a Rad. -	SIH300363C
Manguera superior Recta, Motor a Tubo	CHARTER 2 1/2"	Manguera de radiador Inferior - Tubo a Rad. -	SIH300363C
Manguera inferior Recta, Motor a Tubo	CHARTER 2 1/2"	Manguera de radiador Inferior - Mot. a Tubo -	SIH300363C
		Polea guía - Ventilador & Alt. C/Polea Loca Plana	36091
Cummins N14 Diesel		Termostato 160° -	33576
Banda Toma Fuerza & Ventilador -	TR28483	Termostato 170° -	33577
Banda Alt. -	9451	Termostato 180° -	33578
Banda Toma Fuerza & A.A. -	9425	Termostato 190° -	33579
Banda Toma Fuerza & B.A. -	K060425		
Manguera de radiador Inferior - Tubo a Rad. -	SIH250363C	Caterpillar C15 Diesel	
Manguera de radiador Inferior - Mot. a Tubo -	SIH250363C	Banda Ventilador Banda Opcional	TR22570
Manguera de radiador Superior - Tubo a Rad. -	SIH250363C	Banda Ventilador Banda Recomendada	2/TR22570PB
Manguera de radiador Superior - Mot. a Tubo -	SIH250363C	Banda Ventilador, Alt. & A.A. -	9610
Termostato 160° -	33576	Manguera de radiador Superior - Mot. a Tubo -	SIH250363C
Termostato 170° -	33577	Manguera de radiador Superior - Tubo a Rad. -	SIH250363C
Termostato 180° -	33578	Manguera de radiador Inferior - Tubo a Rad. -	SIH300363C
Termostato 190° -	33579	Manguera de radiador Inferior - Mot. a Tubo -	SIH300363C
		Polea guía - Ventilador & Alt. C/Polea Loca Plana	36091
Cummins Signature 600 Diesel		Termostato 160° -	33576
Banda Ventilador -	K100670	Termostato 170° -	33577
Banda B.A., Alt. & A.A. -	K060685	Termostato 180° -	33578
Manguera de radiador Inferior - Mot. a Tubo -	SIH250363C	Termostato 190° -	33579
Manguera de radiador Inferior - Tubo a Rad. -	SIH250363C		
Manguera de radiador Superior - Mot. a Tubo -	SIH250363C	Caterpillar C16 Diesel	
Manguera de radiador Superior - Tubo a Rad. -	SIH250363C	Banda Ventilador Banda Opcional	TR22570
Tensor - Toma Fuerza, Alt. & A.A. -	38532	Banda Ventilador Banda Recomendada	2/TR22570PB
Tensor - Ventilador -	38535	Banda Ventilador, Alt. & A.A. -	9610
Polea Tensora - Toma Fuerza, Alt. & A.A. -	36095	Manguera de radiador Superior - Mot. a Tubo -	SIH250363C
Polea Tensora - Ventilador -	36092	Manguera de radiador Superior - Tubo a Rad. -	SIH250363C
		Manguera de radiador Inferior - Tubo a Rad. -	SIH300363C
Detroit Diesel 6-Cyl. 11.1 L Diesel		Manguera de radiador Inferior - Mot. a Tubo -	SIH300363C
Banda Toma Fuerza, Alt. & A.A. -	K080580	Termostato 160° -	33576

Termostato 170° -	33577	Banda Ventilador Banda Opcional; C/57 1/2" Banda C.E.	TR22570
Termostato 180° -	33578	Banda Ventilador Banda Recomendada; C/57 1/2" Banda C.E.	2/TR22570PB
Termostato 190° -	33579	Banda Alt. & A.A. Banda Recomendada	2/9590PB
Cummins ISX Diesel		Banda Alt. & A.A. Banda Opcional	9590
Banda Ventilador -	K100670	Banda Ventilador, Alt. & A.A. -	9610
Banda B.A., Alt. & A.A. -	K060685	Manguera de radiador Superior - Mot. a Tubo -	SIH250363C
Manguera de radiador Inferior - Tubo a Rad. -	SIH250363C	Manguera de radiador Superior - Tubo a Rad. -	SIH250363C
Manguera de radiador Superior - Mot. a Tubo -	SIH250363C	Manguera de radiador Inferior - Tubo a Rad. -	SIH300363C
Manguera de radiador Superior - Tubo a Rad. -	SIH250363C	Manguera de radiador Inferior - Mot. a Tubo -	SIH300363C
Manguera de radiador Inferior - Mot. a Tubo -	SIH250363C	Manguera Calefacción & Connectors Calefacción -	30T 5/8"
Tensor - Toma Fuerza, Alt. & A.A. -	38532	Manguera de paso De paso -	CHARTER 1"
Tensor - Ventilador -	38535	Termostato 160° -	33576
Polea Tensora - Toma Fuerza, Alt. & A.A. -	36095	Termostato 170° -	33577
Polea Tensora - Ventilador -	36092	Termostato 180° -	33578
		Termostato 190° -	33579
CUMMINS N14		Caterpillar C10 Diesel	
Banda Platinum Quality, Alt.	PQ17450	Banda Ventilador Banda Opcional	TR22570
Banda Platinum Quality, Vent., Toma de Fuerza	PQ28483	Banda Ventilador Banda Recomendada	2/TR22570PB
Banda Platinum Quality, A.A. Toma de Fuerza	PQ17430	Banda Ventilador, Alt. & A.A. -	9610
Banda Micro-V, B.A.; Toma de Fuerza	K060425	Manguera de radiador Superior - Mot. a Tubo -	SIH300363C
Manguera superior Recta, Motor a Tubo	CHARTER 2 1/2"	Manguera de radiador Superior - Tubo a Rad. -	SIH300363C
Manguera inferior Recta, Tubo a Rad.	CHARTER 2 1/2"	Manguera de radiador Inferior - Mot. a Tubo -	SIH300363C
Manguera superior Recta, Tubo a Rad.	CHARTER 2 1/2"	Manguera de radiador Inferior - Tubo a Rad. -	SIH300363C
Manguera inferior Recta, Motor a Tubo	CHARTER 2 1/2"	Polea guía - Ventilador & Alt. C/Polea Loca Plana	36091
Cummins N14 Diesel		Termostato 160° -	33576
Banda Toma Fuerza & Ventilador -	TR28483	Termostato 170° -	33577
Banda Toma Fuerza & A.A. -	9425	Termostato 180° -	33578
Banda Alt. -	9451	Termostato 190° -	33579
Banda Toma Fuerza & B.A. -	K060425	Caterpillar C12 Diesel	
Manguera de radiador Superior - Tubo a Rad. -	SIH250363C	Termostato 170° -	33577
Manguera de radiador Inferior - Mot. a Tubo -	SIH250363C	Termostato 160° -	33576
Manguera de radiador Superior - Mot. a Tubo -	SIH250363C	Termostato 180° -	33578
Manguera de radiador Inferior - Tubo a Rad. -	SIH250363C	Termostato 190° -	33579
Termostato 170° -	33577	Cummins ISM Diesel	
Termostato 160° -	33576	Banda Transmisión de accesorios -	K080485
Termostato 180° -	33578	Cummins ISX Diesel	
Termostato 190° -	33579	Banda Ventilador -	K100670
Cummins Signature 600 Diesel		Banda B.A., Alt. & A.A. -	K060685
Banda Ventilador -	K100670	Manguera de radiador Inferior - Tubo a Rad. -	SIH250363C
Banda B.A., Alt. & A.A. -	K060685	Manguera de radiador Inferior - Mot. a Tubo -	SIH250363C
Manguera de radiador Superior - Tubo a Rad. -	SIH250363C	Manguera de radiador Superior - Tubo a Rad. -	SIH250363C
Manguera de radiador Superior - Mot. a Tubo -	SIH250363C	Manguera de radiador Superior - Mot. a Tubo -	SIH250363C
Manguera de radiador Inferior - Mot. a Tubo -	SIH250363C	Manguera de radiador Superior - Mot. a Tubo -	SIH250363C
Manguera de radiador Inferior - Tubo a Rad. -	SIH250363C	Tensor - Toma Fuerza, Alt. & A.A. -	38532
Tensor - Ventilador -	38535	Tensor - Ventilador -	38535
Tensor - Toma Fuerza, Alt. & A.A. -	38532	Polea Tensora - Toma Fuerza, Alt. & A.A. -	36095
Polea Tensora - Ventilador -	36092	Polea Tensora - Ventilador -	36092
Polea Tensora - Toma Fuerza, Alt. & A.A. -	36095	CUMMINS N14	
Detroit Diesel 6-Cyl. 11.1 L Diesel		Banda Platinum Quality, A.A. Toma de Fuerza	PQ17430
Banda Toma Fuerza, Alt. & A.A. -	K080580	Banda Platinum Quality, Vent., Toma de Fuerza	PQ28483
Banda Ventilador C/47 3/4" Banda C.E.; Banda Recomendada	3/9470PB	Banda Platinum Quality, Alt.	PQ17450
Banda Ventilador C/47 3/4" Banda C.E.; Banda Opcional	9470	Banda Micro-V, B.A.; Toma de Fuerza	K060425
Manguera de radiador Superior - Tubo a Rad. -	SIH250363C	Manguera inferior Recta, Tubo a Rad.	CHARTER 2 1/2"
Manguera de radiador Inferior - Mot. a Tubo -	SIH250363C	Manguera superior Recta, Tubo a Rad.	CHARTER 2 1/2"
Manguera de radiador Inferior - Tubo a Rad. -	SIH250363C	Manguera inferior Recta, Motor a Tubo	CHARTER 2 1/2"
Manguera de radiador Superior - Mot. a Tubo -	SIH250363C	Manguera superior Recta, Motor a Tubo	CHARTER 2 1/2"
Polea Tensora - Toma Fuerza, Alt. & A.A. -	38075	Cummins N14 Diesel	
Tensor - Toma Fuerza, Alt. & A.A. -	38501	Banda Toma Fuerza & Ventilador -	TR28483
Termostato 190° -	33599	Banda Toma Fuerza & A.A. -	9425
Detroit Diesel 6-Cyl. 12.7 L Diesel		Banda Alt. -	9451
Banda Toma Fuerza, Alt. & A.A. -	K080580	Banda Toma Fuerza & B.A. -	K060425
Banda Ventilador C/47 3/4" Banda C.E.; Banda Recomendada	3/9470PB	Manguera de radiador Superior - Mot. a Tubo -	SIH250363C
Banda Ventilador C/47 3/4" Banda C.E.; Banda Opcional	9470	Manguera de radiador Inferior - Tubo a Rad. -	SIH250363C
Manguera de radiador Inferior - Mot. a Tubo -	SIH250363C	Manguera de radiador Inferior - Mot. a Tubo -	SIH250363C
Manguera de radiador Inferior - Tubo a Rad. -	SIH250363C	Manguera de radiador Superior - Tubo a Rad. -	SIH250363C
Manguera de radiador Superior - Mot. a Tubo -	SIH250363C	Termostato 160° -	33576
Manguera de radiador Superior - Tubo a Rad. -	SIH250363C	Termostato 170° -	33577
Tensor - Toma Fuerza, Alt. & A.A. -	38501	Termostato 180° -	33578
Polea Tensora - Toma Fuerza, Alt. & A.A. -	38075	Termostato 190° -	33579
Termostato 190° -	33599	Detroit Diesel 6-Cyl. 11.1 L Diesel	
DETROIT DIESEL SERIE 60		Banda Ventilador C/47 3/4" Banda C.E.; Banda Recomendada	3/9470PB
Banda Platinum Quality, Vent.	PQ17470	Banda Alt. & A.A. Banda Recomendada	2/9520PB
Banda Micro-V, Alt., A.A. B.A.	K080580	Banda Ventilador C/47 3/4" Banda C.E.; Banda Opcional	9470
Manguera superior Recta, Tubo a Rad.	CHARTER 2 1/2"	Banda Alt. & A.A. Banda Opcional	9520
Manguera superior Recta, Motor a Tubo	CHARTER 2 1/2"	Manguera de radiador Superior -	SIH250363C
Manguera inferior Recta, Motor a Tubo	CHARTER 2 1/2"	Manguera de radiador Inferior - Mot. a Tubo -	SIH250363C
Manguera inferior Recta, Tubo a Rad.	CHARTER 2 1/2"	Manguera de radiador Inferior - Tubo a Rad. -	SIH300363C
		Manguera Calefacción & Connectors Calefacción de salida -	30T 5/8"
1999		Manguera Calefacción & Connectors Toma de Calefacción -	30T 3/4"
Caterpillar 3406 Diesel		Termostato 190° -	33599
Banda Ventilador C/56" Banda C.E.	TR22553		

Detroit Diesel 6-Cyl. 12.7 L Diesel

Banda Ventilador C/47 3/4" Banda C.E.; Banda Recomendada	3/9470PB
Banda Alt. & A.A. Banda Recomendada	2/9520PB
Banda Ventilador C/47 3/4" Banda C.E.; Banda Opcional	9470
Banda Alt. & A.A. Banda Opcional	9520
Manguera de radiador Superior -	SIH250363C
Manguera de radiador Inferior - Mot. a Tubo -	SIH250363C
Manguera de radiador Inferior - Tubo a Rad. -	SIH300363C
Manguera Calefacción & Connectors Calefacción de salida -	30T 5/8"
Manguera Calefacción & Connectors Toma de Calefacción -	30T 3/4"
Termostato 190° -	33599

DETROIT DIESEL SERIE 60

Banda Platinum Quality, Vent.	PQ17470
Banda Platinum Quality, Alt., A.A.	PQ17520
Banda PowerBand, Alt., A.A.	2/9520PB
Manguera de calefacción y conexiones Mang. Calefacción, Salida	35B 5/8"
Manguera superior Recta	CHARTER 2 1/2"
Manguera inferior Recta, Motor a Tubo	CHARTER 2 1/2"
Manguera de calefacción y conexiones Mang. de Calefacción, Recta. Entra	CHARTER 3/4"
Manguera inferior Recta, Tubo a Rad.	CHARTER 3"

1998

Caterpillar 3406 Diesel

Banda Ventilador Banda Opcional	TR22570
Banda Alt. & A.A. Banda Recomendada	2/9590PB
Banda Ventilador Banda Recomendada	2/TR22570PB
Banda Alt. & A.A. Banda Opcional	9590
Manguera de radiador Superior -	SIH250363C
Manguera de radiador Inferior -	SIH300363C
Manguera de paso De paso -	CHARTER 1"
Manguera Calefacción & Connectors Calefacción -	30T 5/8"
Termostato 160° -	33576
Termostato 170° -	33577
Termostato 180° -	33578
Termostato 190° -	33579

Caterpillar C10 Diesel

Banda Ventilador Banda Opcional	TR22570
Banda Ventilador Banda Recomendada	2/TR22570PB
Banda Ventilador, Alt. & A.A. -	9610
Manguera de radiador Superior - Mot. a Tubo -	SIH300363C
Manguera de radiador Inferior - Mot. a Tubo -	SIH300363C
Manguera de radiador Superior - Tubo a Rad. -	SIH300363C
Manguera de radiador Inferior - Tubo a Rad. -	SIH300363C
Polea guía - Ventilador & Alt. C/Polea Loca Plana	36091
Termostato 170° -	33577
Termostato 160° -	33576
Termostato 180° -	33578
Termostato 190° -	33579

Caterpillar C12 Diesel

Termostato 160° -	33576
Termostato 170° -	33577
Termostato 180° -	33578
Termostato 190° -	33579

Cummins M11 Diesel

Termostato 170° -	33577
Termostato 160° -	33576
Termostato 180° -	33578
Termostato 190° -	33579

CUMMINS N14

Banda Platinum Quality, Vent., Toma de Fuerza	PQ28483
Banda Platinum Quality, Alt.	PQ17450
Banda Platinum Quality, A.A. Toma de Fuerza	PQ17430
Banda Micro-V, B.A.; Toma de Fuerza	K060425
Manguera inferior Recta, Tubo a Rad.	CHARTER 2 1/2"
Manguera superior Recta, Motor a Tubo	CHARTER 2 1/2"
Manguera superior Recta, Tubo a Rad.	CHARTER 2 1/2"
Manguera inferior Recta, Motor a Tubo	CHARTER 2 1/2"

Cummins N14 Diesel

Banda Toma Fuerza & Ventilador -	TR28483
Banda Alt. -	9451
Banda Toma Fuerza & A.A. -	9425
Banda Toma Fuerza & B.A. -	K060425
Manguera de radiador Superior - Tubo a Rad. -	SIH250363C
Manguera de radiador Superior - Mot. a Tubo -	SIH250363C
Manguera de radiador Inferior - Mot. a Tubo -	SIH250363C
Manguera de radiador Inferior - Tubo a Rad. -	SIH250363C
Termostato 170° -	33577
Termostato 160° -	33576
Termostato 180° -	33578
Termostato 190° -	33579

Detroit Diesel 6-Cyl. 11.1 L Diesel

Banda Alt. & A.A. Banda Recomendada	2/9520PB
Banda Ventilador C/47 3/4" Banda C.E.; Banda Recomendada	3/9470PB
Banda Alt. & A.A. Banda Opcional	9520
Banda Ventilador C/47 3/4" Banda C.E.; Banda Opcional	9470
Manguera de radiador Superior -	SIH250363C
Manguera de radiador Inferior - Mot. a Tubo -	SIH250363C
Manguera de radiador Inferior - Tubo a Rad. -	SIH300363C
Manguera Calefacción & Connectors Calefacción de salida -	30T 5/8"
Manguera Calefacción & Connectors Toma de Calefacción -	30T 3/4"
Termostato 190° -	33599

Detroit Diesel 6-Cyl. 12.7 L Diesel

Banda Alt. & A.A. Banda Recomendada	2/9520PB
Banda Ventilador C/47 3/4" Banda C.E.; Banda Recomendada	3/9470PB
Banda Ventilador C/47 3/4" Banda C.E.; Banda Opcional	9470
Banda Alt. & A.A. Banda Opcional	9520
Manguera de radiador Superior -	SIH250363C
Manguera de radiador Inferior - Mot. a Tubo -	SIH250363C
Manguera de radiador Inferior - Tubo a Rad. -	SIH300363C
Manguera Calefacción & Connectors Toma de Calefacción -	30T 3/4"
Manguera Calefacción & Connectors Calefacción de salida -	30T 5/8"
Termostato 190° -	33599

DETROIT DIESEL SERIE 60

Banda Platinum Quality, Alt., A.A.	PQ17520
Banda Platinum Quality, Vent.	PQ17470
Banda PowerBand, Alt., A.A.	2/9520PB
Manguera de calefacción y conexiones Mang. Calefacción, Salida	35B 5/8"
Manguera de calefacción y conexiones Mang. de Calefacción, Recta. Entra	CHARTER 3/4"
Manguera inferior Recta, Tubo a Rad.	CHARTER 3"
Manguera superior Recta	CHARTER 2 1/2"
Manguera inferior Recta, Motor a Tubo	CHARTER 2 1/2"

1997

Caterpillar 3306 Diesel

Termostato 175° -	33549
-------------------	-------

Caterpillar 3406 Diesel

Banda Ventilador Banda Opcional	TR22570
Banda Alt. & A.A. Banda Recomendada	2/9590PB
Banda Ventilador Banda Recomendada	2/TR22570PB
Banda Alt. & A.A. Banda Opcional	9590
Manguera de radiador Superior -	SIH250363C
Manguera de radiador Inferior -	SIH300363C
Manguera Calefacción & Connectors Calefacción -	30T 5/8"
Manguera de paso De paso -	CHARTER 1"
Termostato 160° -	33576
Termostato 170° -	33577
Termostato 180° -	33578
Termostato 190° -	33579

Caterpillar C10 Diesel

Banda Ventilador Banda Opcional	TR22570
Banda Ventilador Banda Recomendada	2/TR22570PB
Banda Ventilador, Alt. & A.A. -	9610
Manguera de radiador Inferior - Tubo a Rad. -	SIH300363C
Manguera de radiador Superior - Tubo a Rad. -	SIH300363C
Manguera de radiador Superior - Mot. a Tubo -	SIH300363C
Manguera de radiador Inferior - Mot. a Tubo -	SIH300363C
Polea guía - Ventilador & Alt. C/Polea Loca Plana	36091
Termostato 160° -	33576
Termostato 170° -	33577
Termostato 180° -	33578
Termostato 190° -	33579

Caterpillar C12 Diesel

Termostato 170° -	33577
Termostato 160° -	33576
Termostato 180° -	33578
Termostato 190° -	33579

Cummins M11 Diesel

Termostato 160° -	33576
Termostato 170° -	33577
Termostato 180° -	33578
Termostato 190° -	33579

CUMMINS N14

Banda Platinum Quality, Alt.	PQ17460
Banda Platinum Quality, Vent., Toma de Fuerza	PQ28483
Banda Platinum Quality, A.A. Toma de Fuerza	PQ17430
Banda Micro-V, B.A.; Toma de Fuerza	K060425
Manguera inferior Recta, Motor a Tubo	CHARTER 2 1/2"
Manguera inferior Recta, Tubo a Rad.	CHARTER 2 1/2"
Manguera superior Recta, Tubo a Rad.	CHARTER 2 1/2"
Manguera superior Recta, Motor a Tubo	CHARTER 2 1/2"

Cummins N14 Diesel		Banda Platinum Quality, Vent. C/Banda de 48 1/2"	PQ28480
Banda Toma Fuerza & Ventilador -	TR28483	Banda Platinum Quality, A.A.	PQ17430
Banda Toma Fuerza & A.A. -	9425	Banda Platinum Quality, Alt. C/Banda de 47 1/2"	PQ17470
Banda Alt. -	9463	Banda Platinum Quality, Vent. C/Banda de 50"	PQ28492
Banda Toma Fuerza & B.A. -	K060425	Banda PowerBand, Alt. C/Banda de 46 7/8"	2/9463PB
Manguera de radiador Inferior - Mot. a Tubo -	SIH250363C	Banda PowerBand, Alt. C/Banda de 47 1/2"	2/9470PB
Manguera de radiador Inferior - Tubo a Rad. -	SIH250363C	Banda PowerBand, Vent.C/Banda de 50"	2/TR28492PB
Manguera de radiador Superior - Tubo a Rad. -	SIH250363C	Banda PowerBand, Vent.C/Banda de 48 1/2"	2/TR28480PB
Manguera de radiador Superior - Mot. a Tubo -	SIH250363C	Banda Micro-V, B.A.	K060425
Termostato 160° -	33576	Manguera superior Recta	CHARTER 2 1/2"
Termostato 170° -	33577	Manguera inferior Recta	CHARTER 2 1/2"
Termostato 180° -	33578		
Termostato 190° -	33579		
Detroit Diesel 6-Cyl. 11.1 L Diesel		Cummins N14 Diesel	
Banda Alt. & A.A. Banda Recomendada	2/9520PB	Banda Ventilador C/48 1/2" Banda C.E.; Banda Opcional	TR28480
Banda Ventilador C/47 3/4" Banda C.E.; Banda Recomendada	3/9470PB	Banda Ventilador C/50" Banda C.E.; Banda Opcional	TR28492
Banda Alt. & A.A. Banda Opcional	9520	Banda Alt. C/47 1/2" Banda C.E.; Banda Recomendada	2/9470PB
Banda Ventilador C/47 3/4" Banda C.E.; Banda Opcional	9470	Banda Alt. C/46 7/8" Banda C.E.; Banda Recomendada	2/9463PB
Manguera de radiador Inferior - Mot. a Tubo -	SIH250363C	Banda Ventilador C/48 1/2" Banda C.E.; Banda Recomendada	2/TR28480PB
Manguera de radiador Superior -	SIH250363C	Banda Ventilador C/50" Banda C.E.; Banda Recomendada	2/TR28492PB
Manguera de radiador Inferior - Tubo a Rad. -	SIH250363C	Banda A.A. -	9425
Manguera Calefacción & Connectors Toma de Calefacción -	30T 3/4"	Banda Alt. C/46 7/8" Banda C.E.; Banda Opcional	9463
Manguera Calefacción & Connectors Calefacción de salida -	30T 5/8"	Banda Alt. C/47 1/2" Banda C.E.; Banda Opcional	9470
Termostato 190° -	33599	Banda B.A. -	K060425
Detroit Diesel 6-Cyl. 12.7 L Diesel		Manguera de radiador Inferior -	SIH250363C
Banda Ventilador C/47 3/4" Banda C.E.; Banda Recomendada	3/9470PB	Manguera de radiador Superior -	SIH250363C
Banda Alt. & A.A. Banda Recomendada	2/9520PB	Termostato 160° -	33576
Banda Ventilador C/47 3/4" Banda C.E.; Banda Opcional	9470	Termostato 170° -	33577
Banda Alt. & A.A. Banda Opcional	9520	Termostato 180° -	33578
Manguera de radiador Inferior - Mot. a Tubo -	SIH250363C	Termostato 190° -	33579
Manguera de radiador Superior -	SIH250363C	Detroit Diesel 6-Cyl. 11.1 L Diesel	
Manguera de radiador Inferior - Tubo a Rad. -	SIH300363C	Banda Ventilador C/47 3/4" Banda C.E.; Banda Recomendada	3/9470PB
Manguera Calefacción & Connectors Calefacción de salida -	30T 5/8"	Banda Alt. & A.A. Banda Recomendada	2/9520PB
Manguera Calefacción & Connectors Toma de Calefacción -	30T 3/4"	Banda Alt. -	2/9325PB
Termostato 190° -	33599	Banda Alt. & A.A. Banda Opcional	9520
DETROIT DIESEL SERIE 60		Banda Ventilador C/47 3/4" Banda C.E.; Banda Opcional	9470
Banda Platinum Quality, Vent.	PQ17470	Manguera de radiador Inferior - Tubo a Rad. -	SIH300363C
Banda Platinum Quality, Alt., A.A.	PQ17520	Manguera de radiador Inferior - Mot. a Tubo -	SIH250363C
Banda PowerBand, Alt., A.A.	2/9520PB	Manguera de radiador Superior -	SIH250363C
Manguera de calefacción y conexiones Mang. Calefacción, Salida	35B 5/8"	Manguera Calefacción & Connectors Toma de Calefacción -	30T 3/4"
Manguera inferior Recta, Motor a Tubo	CHARTER 2 1/2"	Manguera Calefacción & Connectors Calefacción de salida -	30T 5/8"
Manguera de calefacción y conexiones Mang. de Calefacción, Recta. Entra	CHARTER 3/4"	Termostato 190° -	33599
Manguera inferior Recta, Tubo a Rad.	CHARTER 3"	Detroit Diesel 6-Cyl. 12.7 L Diesel	
Manguera superior Recta	CHARTER 2 1/2"	Banda Alt. & A.A. Banda Recomendada	2/9520PB
1996		Banda Ventilador C/47 3/4" Banda C.E.; Banda Recomendada	3/9470PB
Caterpillar 3306 Diesel		Banda Alt. -	2/9325PB
Termostato 175° -	33549	Banda Alt. & A.A. Banda Opcional	9520
Caterpillar 3406 Diesel		Banda Ventilador C/47 3/4" Banda C.E.; Banda Opcional	9470
Banda Ventilador C/59 1/8" Banda C.E.	TR22588	Manguera de radiador Inferior - Tubo a Rad. -	SIH300363C
Banda Ventilador Banda Opcional; C/57 5/8" Banda C.E.	TR22570	Manguera de radiador Inferior - Mot. a Tubo -	SIH250363C
Banda Ventilador C/Horton Ventilador Clutch; C/65" Banda C.E.	TR22648	Manguera de radiador Superior -	SIH250363C
Banda Ventilador C/55 3/4" Banda C.E.	TR22553	Manguera Calefacción & Connectors Calefacción de salida -	30T 5/8"
Banda Ventilador Banda Recomendada; C/57 5/8" Banda C.E.	2/TR22570PB	Manguera Calefacción & Connectors Toma de Calefacción -	30T 3/4"
Banda Alt. & A.A. C/61 3/8" Banda C.E.; Banda Recomendada	2/9610PB	Termostato 190° -	33599
Banda Alt. & A.A. C/59 1/2" Banda C.E.; Banda Recomendada	2/9590PB	DETROIT DIESEL SERIE 60	
Banda Ventilador & Alt. Banda Recomendada	2/9555PB	Banda PowerBand, Alt.	2/9325PB
Banda Alt. & A.A. C/65 3/8" Banda C.E.; Banda Recomendada	2/9650PB	Manguera de calefacción y conexiones Mang. Calefacción, Salida	35B 5/8"
Banda Alt. & A.A. C/65 3/8" Banda C.E.; Banda Opcional	9650	Manguera inferior Recta, Motor a Tubo	CHARTER 2 1/2"
Banda Ventilador & Alt. Banda Opcional	9560	Manguera superior Recta	CHARTER 2 1/2"
Banda Alt. & A.A. C/58 1/2" Banda C.E.	9580	Manguera inferior Recta, Tubo a Rad.	CHARTER 3"
Banda Alt. & A.A. C/62 3/8" Banda C.E.	9620	Manguera de calefacción y conexiones Mang. de Calefacción, Recta. Entra	CHARTER 3/4"
Banda Alt. & A.A. C/60 7/8" Banda C.E.	9605	DETROIT DIESEL SERIE 60 11.1L, 12.	
Banda Alt. & A.A. C/59 1/2" Banda C.E.; Banda Opcional	9590	Banda Platinum Quality, Alt. C/Alt. 100A, 105 A	PQ17520
Banda Alt. & A.A. C/61 3/8" Banda C.E.; Banda Opcional	9610	Banda Platinum Quality, Vent. C/Fan Clutch	PQ17470
Manguera de radiador Inferior -	SIH300363C	Banda Platinum Quality, Vent.	PQ17490
Manguera de radiador Superior -	SIH250363C	Banda Platinum Quality, Alt. C/Alt. 130 A	PQ17530
Manguera de paso De paso -	CHARTER 1"	1995	
Manguera Calefacción & Connectors Calefacción -	30T 5/8"	Caterpillar 3176 Diesel	
Termostato 160° -	33576	Termostato 160° -	33576
Termostato 170° -	33577	Termostato 170° -	33577
Termostato 180° -	33578	Termostato 180° -	33578
Termostato 190° -	33579	Termostato 190° -	33579
Cummins M11 Diesel		Caterpillar 3306 Diesel	
Termostato 160° -	33576	Termostato 175° -	33549
Termostato 170° -	33577	Caterpillar 3406 Diesel	
Termostato 180° -	33578	Banda Ventilador C/Horton Ventilador Clutch; C/65" Banda C.E.	TR22648
Termostato 190° -	33579	Banda Ventilador C/55 3/4" Banda C.E.	TR22553
CUMMINS N14		Banda Ventilador Banda Opcional; C/57 5/8" Banda C.E.	TR22570
Banda Platinum Quality, Alt. C/Banda de 46 7/8"	PQ17460	Banda Ventilador C/59 1/8" Banda C.E.	TR22588
		Banda Ventilador & Alt. Banda Recomendada	2/9555PB
		Banda Alt. & A.A. C/Kysor Ventilador Clutch; C/55 3/4" Banda C.E.; Banda	2/9555PB



Banda Alt. & A.A. C/61 3/8" Banda C.E.; Banda Recomendada	2/9610PB	DETROIT DIESEL SERIE 60	
Banda Alt. & A.A. C/59 1/2" Banda C.E.; Banda Recomendada	2/9590PB	Manguera de calefacción y conexiones Mang. Calefacción, Salida	35B 5/8"
Banda Alt. & A.A. C/35 1/2" Banda C.E.; Banda Recomendada	2/9530PB	Manguera de calefacción y conexiones Mang. de Calefacción, Recta. Entra	CHARTER 3/4"
Banda Ventilador Banda Recomendada; C/57 5/8" Banda C.E.	2/TR22570PB	Manguera inferior Recta, Motor a Tubo	CHARTER 2 1/2"
Banda Alt. & A.A. C/65 3/8" Banda C.E.; Banda Recomendada	2/9650PB	Manguera inferior Recta, Tubo a Rad.	CHARTER 3"
Banda Alt. & A.A. C/35 1/2" Banda C.E.; Banda Opcional	9530	Manguera superior Recta	CHARTER 2 1/2"
Banda Alt. & A.A. C/65 3/8" Banda C.E.; Banda Opcional	9650	DETROIT DIESEL SERIE 60 11.1L, 12.	
Banda Alt. & A.A. C/59 1/2" Banda C.E.; Banda Opcional	9590	Banda Platinum Quality, Vent.	PQ17490
Banda Alt. & A.A. C/58 1/2" Banda C.E.	9580	Banda Platinum Quality, Vent. C/Fan Clutch	PQ17470
Banda Alt. & A.A. C/61 3/8" Banda C.E.; Banda Opcional	9610	Banda Platinum Quality, Alt. C/Alt. 130 A	PQ17530
Banda Ventilador & Alt. Banda Opcional	9560	Banda Platinum Quality, Alt. C/Alt. 100A, 105 A	PQ17520
Banda Alt. & A.A. C/62 3/8" Banda C.E.	9620	1994	
Banda Alt. & A.A. C/Kysor Ventilador Clutch; C/55 3/4" Banda C.E.; Banda	9555	Caterpillar 3176 Diesel	
Banda Alt. & A.A. C/60 7/8" Banda C.E.	9605	Termostato 170° -	33577
Manguera de radiador Inferior -	SIH300363C	Termostato 160° -	33576
Manguera de radiador Superior -	SIH250363C	Termostato 180° -	33578
Manguera de paso De paso -	CHARTER 1"	Termostato 190° -	33579
Manguera Calefacción & Connectors Calefacción -	30T 5/8"	Caterpillar 3306 Diesel	
Termostato 170° -	33577	Termostato 175° -	33549
Termostato 160° -	33576	Caterpillar 3406 Diesel	
Termostato 180° -	33578	Banda Ventilador C/Horton Ventilador Clutch; C/65" Banda C.E.	TR22648
Termostato 190° -	33579	Banda Ventilador C/59 1/8" Banda C.E.	TR22588
Cummins M11 Diesel		Banda Ventilador Banda Opcional; C/57 5/8" Banda C.E.	TR22570
Termostato 170° -	33577	Banda Ventilador C/55 3/4" Banda C.E.	TR22553
Termostato 160° -	33576	Banda Alt. & A.A. C/65 3/8" Banda C.E.; Banda Recomendada	2/9650PB
Termostato 180° -	33578	Banda Alt. & A.A. C/59 1/2" Banda C.E.; Banda Recomendada	2/9590PB
Termostato 190° -	33579	Banda Alt. & A.A. C/35 1/2" Banda C.E.; Banda Recomendada	2/9530PB
CUMMINS N14		Banda Alt. & A.A. C/Kysor Ventilador Clutch; C/55 3/4" Banda C.E.; Banda	2/9555PB
Banda Platinum Quality, Vent. C/Banda de 48 1/2"	PQ28480	Banda Ventilador Banda Recomendada; C/57 5/8" Banda C.E.	2/TR22570PB
Banda Platinum Quality, A.A.	PQ17430	Banda Alt. & A.A. C/61 3/8" Banda C.E.; Banda Recomendada	2/9610PB
Banda Platinum Quality, Vent. C/Banda de 50"	PQ28492	Banda Ventilador & Alt. Banda Recomendada	2/9555PB
Banda Platinum Quality, Alt. C/Banda de 47 1/2"	PQ17470	Banda Alt. & A.A. C/35 1/2" Banda C.E.; Banda Opcional	9530
Banda Platinum Quality, Alt. C/Banda de 46 7/8"	PQ17460	Banda Ventilador & Alt. Banda Opcional	9560
Banda PowerBand, Vent.C/Banda de 48 1/2"	2/TR28480PB	Banda Alt. & A.A. C/61 3/8" Banda C.E.; Banda Opcional	9610
Banda PowerBand, Vent.C/Banda de 50"	2/TR28492PB	Banda Alt. & A.A. C/62 3/8" Banda C.E.	9620
Banda PowerBand, Alt. C/Banda de 46 7/8"	2/9463PB	Banda Alt. & A.A. C/58 1/2" Banda C.E.	9580
Banda PowerBand, Alt. C/Banda de 47 1/2"	2/9470PB	Banda Alt. & A.A. C/59 1/2" Banda C.E.; Banda Opcional	9590
Banda Micro-V, B.A.	K060425	Banda Alt. & A.A. C/Kysor Ventilador Clutch; C/55 3/4" Banda C.E.; Banda	9555
Manguera superior Recta	CHARTER 2 1/2"	Banda Alt. & A.A. C/65 3/8" Banda C.E.; Banda Opcional	9650
Manguera inferior Recta	CHARTER 2 1/2"	Banda Alt. & A.A. C/60 7/8" Banda C.E.	9605
Cummins N14 Diesel		Manguera de radiador Inferior -	SIH300363C
Banda Ventilador C/48 1/2" Banda C.E.; Banda Opcional	TR28480	Manguera de radiador Superior -	SIH250363C
Banda Ventilador C/50" Banda C.E.; Banda Opcional	TR28492	Manguera de paso De paso -	CHARTER 1"
Banda Alt. C/47 1/2" Banda C.E.; Banda Recomendada	2/9470PB	Manguera Calefacción & Connectors Calefacción -	30T 5/8"
Banda Alt. C/46 7/8" Banda C.E.; Banda Recomendada	2/9463PB	Termostato 170° -	33577
Banda Ventilador C/50" Banda C.E.; Banda Recomendada	2/TR28492PB	Termostato 160° -	33576
Banda Ventilador C/48 1/2" Banda C.E.; Banda Recomendada	2/TR28480PB	Termostato 180° -	33578
Banda Alt. C/46 7/8" Banda C.E.; Banda Opcional	9463	Termostato 190° -	33579
Banda A.A. -	9425	Cummins M11 Diesel	
Banda Alt. C/47 1/2" Banda C.E.; Banda Opcional	9470	Termostato 170° -	33577
Banda B.A. -	K060425	Termostato 160° -	33576
Manguera de radiador Inferior -	SIH250363C	Termostato 180° -	33578
Manguera de radiador Superior -	SIH250363C	Termostato 190° -	33579
Termostato 170° -	33577	CUMMINS N14	
Termostato 160° -	33576	Banda Platinum Quality, Vent. C/Banda de 48 1/2"	PQ28480
Termostato 180° -	33578	Banda Platinum Quality, A.A.	PQ17430
Termostato 190° -	33579	Banda Platinum Quality, Vent. C/Banda de 50"	PQ28492
Detroit Diesel 6-Cyl. 11.1 L Diesel		Banda Platinum Quality, Alt. C/Banda de 47 1/2"	PQ17470
Banda Alt. & A.A. Banda Recomendada	2/9520PB	Banda Platinum Quality, Alt. C/Banda de 46 7/8"	PQ17460
Banda Ventilador C/47 3/4" Banda C.E.; Banda Recomendada	3/9470PB	Banda PowerBand, Vent.C/Banda de 50"	2/TR28492PB
Banda Alt. & A.A. Banda Opcional	9520	Banda PowerBand, Vent.C/Banda de 48 1/2"	2/TR28480PB
Banda Ventilador C/47 3/4" Banda C.E.; Banda Opcional	9470	Banda Micro-V, B.A.	K060425
Manguera de radiador Inferior - Tubo a Rad. -	SIH300363C	Manguera inferior Recta	CHARTER 2 1/2"
Manguera de radiador Superior -	SIH250363C	Manguera superior Recta	CHARTER 2 1/2"
Manguera de radiador Inferior - Mot. a Tubo -	SIH250363C	Cummins N14 Diesel	
Manguera Calefacción & Connectors Calefacción de salida -	30T 5/8"	Banda Ventilador C/50" Banda C.E.; Banda Opcional	TR28492
Manguera Calefacción & Connectors Toma de Calefacción -	30T 3/4"	Banda Ventilador C/48 1/2" Banda C.E.; Banda Opcional	TR28480
Termostato 190° -	33599	Banda Ventilador C/48 1/2" Banda C.E.; Banda Recomendada	2/TR28480PB
Detroit Diesel 6-Cyl. 12.7 L Diesel		Banda Ventilador C/50" Banda C.E.; Banda Recomendada	2/TR28492PB
Banda Alt. & A.A. Banda Recomendada	2/9520PB	Banda Alt. C/46 7/8" Banda C.E.	9463
Banda Ventilador C/47 3/4" Banda C.E.; Banda Recomendada	3/9470PB	Banda A.A. -	9425
Banda Alt. & A.A. Banda Opcional	9520	Banda Alt. C/47 1/2" Banda C.E.	9470
Banda Ventilador C/47 3/4" Banda C.E.; Banda Opcional	9470	Banda B.A. -	K060425
Manguera de radiador Inferior - Tubo a Rad. -	SIH300363C	Manguera de radiador Inferior -	SIH250363C
Manguera de radiador Inferior - Mot. a Tubo -	SIH250363C	Manguera de radiador Superior -	SIH250363C
Manguera de radiador Superior -	SIH250363C	Termostato 170° -	33577
Manguera Calefacción & Connectors Calefacción de salida -	30T 5/8"	Termostato 160° -	33576
Manguera Calefacción & Connectors Toma de Calefacción -	30T 3/4"	Termostato 180° -	33578
Termostato 190° -	33599	Termostato 190° -	33579



Detroit Diesel 6-Cyl. 11.1 L Diesel			
Banda Alt. & A.A. Banda Recomendada	2/9520PB	Manguera inferior Recta	CHARTER 2 1/2"
Banda Ventilador C/47 3/4" Banda C.E.; Banda Recomendada	3/9470PB	Manguera inferior Recta, Motor a Tubo	CHARTER 2 1/2"
Banda Alt. & A.A. Banda Opcional	9520	Manguera de calefacción y conexiones Mang. de Calefacción, C/D.I. 5/8"	35B 5/8"
Banda Ventilador C/47 3/4" Banda C.E.; Banda Opcional	9470	Manguera inferior Recta, C/Enfriador de Flujo	CHARTER 1 1/4"
Manguera de radiador Inferior - Tubo a Rad. -	SIH300363C	Manguera de paso Mang. de Paso, Recta	CHARTER 1 1/2"
Manguera de radiador Superior -	SIH250363C	Manguera superior Recta	CHARTER 2 1/2"
Manguera de radiador Inferior - Mot. a Tubo -	SIH250363C	Manguera superior Recta, Tubo a Rad.	CHARTER 3"
Manguera Calefacción & Connectors Calefacción de salida -	30T 5/8"	Manguera superior Recta, Motor a Tubo	CHARTER 2 1/4"
Manguera Calefacción & Connectors Toma de Calefacción -	30T 3/4"	Manguera inferior Recta, Tubo a Rad.	CHARTER 3"
Termostato 190° -	33599		
Detroit Diesel 6-Cyl. 12.7 L Diesel		Cummins N14 Diesel	
Banda Alt. & A.A. Banda Recomendada	2/9520PB	Banda Ventilador C/48 1/2" Banda C.E.; Banda Opcional	TR28480
Banda Ventilador C/47 3/4" Banda C.E.; Banda Recomendada	3/9470PB	Banda Ventilador C/50" Banda C.E.; Banda Opcional	TR28492
Banda Ventilador C/47 3/4" Banda C.E.; Banda Opcional	9470	Banda Ventilador C/50" Banda C.E.; Banda Recomendada	2/TR28492PB
Banda Alt. & A.A. Banda Opcional	9520	Banda Ventilador C/48 1/2" Banda C.E.; Banda Recomendada	2/TR28480PB
Manguera de radiador Inferior - Tubo a Rad. -	SIH300363C	Banda Alt. C/47 1/2" Banda C.E.	9470
Manguera de radiador Inferior - Mot. a Tubo -	SIH250363C	Banda Alt. C/46 7/8" Banda C.E.	9463
Manguera de radiador Superior -	SIH250363C	Banda A.A. -	9425
Manguera Calefacción & Connectors Calefacción de salida -	30T 5/8"	Banda B.A. -	K060425
Manguera Calefacción & Connectors Toma de Calefacción -	30T 3/4"	Manguera de radiador Inferior - Tubo a Rad. -	SIH300363C
Termostato 190° -	33599	Manguera de radiador Superior - Tubo a Rad. -	SIH300363C
DETROIT DIESEL SERIE 60		Manguera de radiador Superior -	SIH250363C
Manguera de calefacción y conexiones Mang. Calefacción, Salida	35B 5/8"	Manguera de radiador Inferior - Mot. a Tubo -	SIH250363C
Manguera inferior Recta, Motor a Tubo	CHARTER 2 1/2"	Manguera de radiador Inferior -	SIH250363C
Manguera inferior Recta, Tubo a Rad.	CHARTER 3"	Manguera de radiador Inferior -	CHARTER 1 1/2"
Manguera superior Recta	CHARTER 2 1/2"	Manguera de paso De paso -	30T 5/8"
Manguera de calefacción y conexiones Mang. de Calefacción, Recta. Entra	CHARTER 3/4"	Manguera Calefacción & Connectors Calefacción -	24436
DETROIT DIESEL SERIE 60 11.1L, 12.		Manguera de radiador Superior - Mot. a Tubo	33576
Banda Platinum Quality, Vent. C/Fan Clutch	PQ17470	Termostato 160° -	33577
Banda Platinum Quality, Vent.	PQ17490	Termostato 170° -	33578
Banda Platinum Quality, Alt. C/Alt. 100A, 105 A	PQ17520	Termostato 180° -	33579
Banda Platinum Quality, Alt. C/Alt. 130 A	PQ17530	Termostato 190° -	
1993		Detroit Diesel 6-Cyl. 11.1 L Diesel	
Caterpillar 3176 Diesel		Banda Alt. -	2/9500PB
Termostato 160° -	33576	Banda Ventilador Banda Recomendada	2/9490PB
Termostato 170° -	33577	Banda B.A., Alt. & A.A. Banda Recomendada	2/9510PB
Termostato 180° -	33578	Banda Ventilador Banda Opcional	9490
Termostato 190° -	33579	Banda B.A., Alt. & A.A. Banda Opcional	9510
Caterpillar 3306 Diesel		Banda A.A. C/55" Banda C.E.	9545
Termostato 175° -	33549	Banda A.A. C/59 1/2" Banda C.E.	9590
Caterpillar 3406 Diesel		Manguera de radiador Superior -	SIH250363C
Banda Ventilador C/Horton Ventilador Clutch; C/65" Banda C.E.	TR22648	Manguera de radiador Inferior -	SIH250363C
Banda Ventilador C/55 3/4" Banda C.E.	TR22553	Manguera Calefacción & Connectors Calefacción -	30T 5/8"
Banda Ventilador C/59 1/8" Banda C.E.	TR22588	Manguera de paso De paso -	CHARTER 1 3/4"
Banda Ventilador Banda Opcional; C/57 5/8" Banda C.E.	TR22570	Termostato 190° -	33599
Banda Alt. & A.A. C/65 3/8" Banda C.E.; Banda Recomendada	2/9650PB	Detroit Diesel 6-Cyl. 12.7 L Diesel	
Banda Alt. & A.A. C/Kysor Ventilador Clutch; C/55 3/4" Banda C.E.; Banda	2/9555PB	Banda Alt. -	2/9500PB
Banda Ventilador & Alt. Banda Recomendada	2/9555PB	Banda Ventilador Banda Recomendada	2/9490PB
Banda Alt. & A.A. C/61 3/8" Banda C.E.; Banda Recomendada	2/9610PB	Banda B.A., Alt. & A.A. Banda Recomendada	2/9510PB
Banda Alt. & A.A. C/59 1/2" Banda C.E.; Banda Recomendada	2/9590PB	Banda Ventilador Banda Opcional	9490
Banda Ventilador Banda Recomendada; C/57 5/8" Banda C.E.	2/TR22570PB	Banda B.A., Alt. & A.A. Banda Opcional	9510
Banda Alt. & A.A. C/35 1/2" Banda C.E.; Banda Recomendada	2/9530PB	Banda A.A. C/55" Banda C.E.	9545
Banda Alt. & A.A. C/35 1/2" Banda C.E.; Banda Opcional	9530	Banda A.A. C/59 1/2" Banda C.E.	9590
Banda Alt. & A.A. C/60 7/8" Banda C.E.	9605	Manguera de radiador Superior -	SIH250363C
Banda Alt. & A.A. C/58 1/2" Banda C.E.	9580	Manguera de radiador Inferior -	SIH250363C
Banda Alt. & A.A. C/62 3/8" Banda C.E.	9620	Manguera de paso De paso -	CHARTER 1 3/4"
Banda Alt. & A.A. C/65 3/8" Banda C.E.; Banda Opcional	9650	Manguera Calefacción & Connectors Calefacción -	30T 5/8"
Banda Alt. & A.A. C/Kysor Ventilador Clutch; C/55 3/4" Banda C.E.; Banda	9555	Termostato 190° -	33599
Banda Alt. & A.A. C/59 1/2" Banda C.E.; Banda Opcional	9590	DETROIT DIESEL SERIE 60	
Banda Alt. & A.A. C/61 3/8" Banda C.E.; Banda Opcional	9610	Banda Platinum Quality, A.A. C/Banda de 55"	PQ17550
Banda Ventilador & Alt. Banda Opcional	9560	Banda Platinum Quality, Alt., A.A. B.A.	PQ17510
Manguera de radiador Inferior -	SIH300363C	Banda Platinum Quality, Vent.	PQ17490
Manguera de radiador Superior -	SIH250363C	Banda PowerBand, Alt.	2/9500PB
Manguera de paso De paso -	CHARTER 1"	Banda PowerBand, Vent.	2/9490PB
Manguera Calefacción & Connectors Calefacción -	30T 5/8"	Banda PowerBand, Alt., A.A. B.A.	2/9510PB
Termostato 170° -	33577	Banda V. A.A. C/Banda de 59 1/2"	8594 GS
Termostato 160° -	33576	Manguera superior Recta	CHARTER 2 1/2"
Termostato 180° -	33578	Manguera de paso Mang. de Paso, Recta	CHARTER 1 3/4"
Termostato 190° -	33579	Manguera de calefacción y conexiones Mang. de Calefacción, C/D.I. 5/8"	35B 5/8"
CUMMINS N14		Manguera inferior Recta	CHARTER 2 1/2"
Banda Platinum Quality, Vent. C/Banda de 48 1/2"	PQ28480	DETROIT DIESEL SERIE 60 11.1L, 12.	
Banda Platinum Quality, Alt. C/Banda de 47 1/2"	PQ17470	Banda Platinum Quality, Vent.	PQ17490
Banda Platinum Quality, Vent. C/Banda de 50"	PQ28492	Banda Platinum Quality, Alt. C/Alt. 130 A	PQ17530
Banda Platinum Quality, A.A.	PQ17430	Banda Platinum Quality, Alt. C/Alt. 100A, 105 A	PQ17520
Banda Platinum Quality, Alt. C/Banda de 46 7/8"	PQ17460	Banda Platinum Quality, Vent. C/Fan Clutch	PQ17470
Banda PowerBand, Vent.C/Banda de 50"	2/TR28492PB	1992	
Banda PowerBand, Vent.C/Banda de 48 1/2"	2/TR28480PB	Caterpillar 3176 Diesel	
Banda Micro-V, B.A.	K060425	Termostato 170° -	33577
		Termostato 160° -	33576
		Termostato 180° -	33578
		Termostato 190° -	33579

Caterpillar 3306 Diesel		Manguera Calefacción & Connectors Calefacción -	30T 5/8"
Termostato 175° -	33549	Manguera de paso De paso -	CHARTER 1 3/4"
Caterpillar 3406 Diesel		Termostato 190° -	33599
Banda Ventilador C/55 3/4" Banda C.E.	TR22553	DETROIT DIESEL SERIE 60	
Banda Ventilador C/59 1/8" Banda C.E.	TR22588	Banda Platinum Quality, Alt., A.A. B.A.	PQ17510
Banda Ventilador C/Horton Ventilador Clutch; C/65" Banda C.E.	TR22648	Banda Platinum Quality, A.A. C/Banda de 55".	PQ17550
Banda Ventilador Banda Opcional; C/57 5/8" Banda C.E.	TR22570	Banda Platinum Quality, Vent.	PQ17490
Banda Alt. & A.A. C/Kysor Ventilador Clutch; C/55 3/4" Banda C.E.; Banda	2/9555PB	Banda PowerBand, Alt., A.A. B.A.	2/9510PB
Banda Alt. & A.A. C/61 3/8" Banda C.E.; Banda Recomendada	2/9610PB	Banda PowerBand, Vent.	2/9490PB
Banda Ventilador Banda Recomendada; C/57 5/8" Banda C.E.	2/TR22570PB	Banda PowerBand, Alt.	2/9500PB
Banda Alt. & A.A. C/59 1/2" Banda C.E.; Banda Recomendada	2/9590PB	Banda V., A.A. C/Banda de 59 1/2"	8594 GS
Banda Alt. & A.A. C/35 1/2" Banda C.E.; Banda Recomendada	2/9530PB	Manguera de calefacción y conexiones Mang. de Calefacción, C/D.I. 5/8"	35B 5/8"
Banda Alt. & A.A. C/65 3/8" Banda C.E.; Banda Recomendada	2/9650PB	Manguera superior Recta	CHARTER 2 1/2"
Banda Ventilador & Alt. Banda Recomendada	2/9555PB	Manguera inferior Recta	CHARTER 2 1/2"
Banda Alt. & A.A. C/35 1/2" Banda C.E.; Banda Opcional	9530	Manguera de paso Mang. de Paso, Recta	CHARTER 1 3/4"
Banda Alt. & A.A. C/60 7/8" Banda C.E.	9605		
Banda Alt. & A.A. C/62 3/8" Banda C.E.	9620	DETROIT DIESEL SERIE 60 11.1L, 12.	
Banda Alt. & A.A. C/61 3/8" Banda C.E.; Banda Opcional	9610	Banda Platinum Quality, Vent. C/Fan Clutch	PQ17470
Banda Alt. & A.A. C/58 1/2" Banda C.E.	9580	Banda Platinum Quality, Vent.	PQ17490
Banda Ventilador & Alt. Banda Opcional	9560	Banda Platinum Quality, Alt. C/Alt. 130 A	PQ17530
Banda Alt. & A.A. C/59 1/2" Banda C.E.; Banda Opcional	9590	Banda Platinum Quality, Alt. C/Alt. 100A, 105 A	PQ17520
Banda Alt. & A.A. C/65 3/8" Banda C.E.; Banda Opcional	9650		
Banda Alt. & A.A. C/Kysor Ventilador Clutch; C/55 3/4" Banda C.E.; Banda	9555	1991	
Manguera de radiador Inferior -	SIH300363C	Caterpillar 3176 Diesel	
Manguera de radiador Superior -	SIH250363C	Termostato 160° -	33576
Manguera Calefacción & Connectors Calefacción -	30T 5/8"	Termostato 170° -	33577
Manguera de paso De paso -	CHARTER 1"	Termostato 180° -	33578
Termostato 170° -	33577	Termostato 190° -	33579
Termostato 160° -	33576	Caterpillar 3306 Diesel	
Termostato 180° -	33578	Termostato 175° -	33549
Termostato 190° -	33579	Caterpillar 3406 Diesel	
Cummins L10 Diesel		Banda Ventilador Banda Opcional; C/57 5/8" Banda C.E.	TR22570
Termostato 170° S/ Bajo Flujo de enfriamiento	33577	Banda Ventilador C/55 3/4" Banda C.E.	TR22553
Termostato 160° S/ Bajo Flujo de enfriamiento	33576	Banda Ventilador C/Horton Ventilador Clutch; C/65" Banda C.E.	TR22648
Termostato 180° S/ Bajo Flujo de enfriamiento	33578	Banda Ventilador C/59 1/8" Banda C.E.	TR22588
Termostato 175° C/Bajo Flujo de enfriamiento	33960	Banda Ventilador Banda Recomendada; C/57 5/8" Banda C.E.	2/TR22570PB
Termostato 190° S/ Bajo Flujo de enfriamiento	33579	Banda Alt. & A.A. C/61 3/8" Banda C.E.; Banda Recomendada	2/9610PB
CUMMINS N14		Banda Ventilador & Alt. Banda Recomendada	2/9555PB
Manguera de calefacción y conexiones Mang. de Calefacción, C/D.I. 5/8"	35B 5/8"	Banda Alt. & A.A. C/35 1/2" Banda C.E.; Banda Recomendada	2/9530PB
Manguera de paso Mang. de Paso, Recta	CHARTER 1 1/2"	Banda Alt. & A.A. C/65 3/8" Banda C.E.; Banda Recomendada	2/9650PB
Manguera inferior Recta, C/Enfriador de Flujo	CHARTER 1 1/4"	Banda Alt. & A.A. C/Kysor Ventilador Clutch; C/55 3/4" Banda C.E.; Banda	2/9555PB
Manguera inferior Recta, Motor a Tubo	CHARTER 2 1/2"	Banda Alt. & A.A. C/59 1/2" Banda C.E.; Banda Recomendada	2/9590PB
Manguera superior Recta, Tubo a Rad.	CHARTER 3"	Banda Alt. & A.A. C/35 1/2" Banda C.E.; Banda Opcional	9530
Manguera inferior Recta, Tubo a Rad.	CHARTER 3"	Banda Alt. & A.A. C/65 3/8" Banda C.E.; Banda Opcional	9650
Manguera superior Recta, Motor a Tubo	CHARTER 2 1/4"	Banda Alt. & A.A. C/60 7/8" Banda C.E.	9605
Cummins N14 Diesel		Banda Alt. & A.A. C/58 1/2" Banda C.E.	9580
Manguera de radiador Inferior - Tubo a Rad. -	SIH300363C	Banda Ventilador & Alt. Banda Opcional	9560
Manguera de radiador Superior - Tubo a Rad. -	SIH300363C	Banda Alt. & A.A. C/59 1/2" Banda C.E.; Banda Opcional	9590
Manguera de radiador Inferior - Mot. a Tubo	SIH250363C	Banda Alt. & A.A. C/62 3/8" Banda C.E.	9620
Manguera Calefacción & Connectors Calefacción -	30T 5/8"	Banda Alt. & A.A. C/Kysor Ventilador Clutch; C/55 3/4" Banda C.E.; Banda	9555
Manguera de paso De paso -	CHARTER 1 1/2"	Banda Alt. & A.A. C/61 3/8" Banda C.E.; Banda Opcional	9610
Manguera de radiador Superior - Mot. a Tubo	24436	Manguera de radiador Inferior -	SIH300363C
Termostato 170° -	33577	Manguera de radiador Superior -	SIH250363C
Termostato 160° -	33576	Manguera de paso De paso -	CHARTER 1"
Termostato 180° -	33578	Manguera Calefacción & Connectors Calefacción -	30T 5/8"
Termostato 190° -	33579	Termostato 170° -	33577
Detroit Diesel 6-Cyl. 11.1 L Diesel		Termostato 160° -	33576
Banda Alt. -	2/9500PB	Termostato 180° -	33578
Banda B.A., Alt. & A.A. Banda Recomendada	2/9510PB	Termostato 190° -	33579
Banda Ventilador Banda Recomendada	2/9490PB	Cummins 6-Cyl. 14.0 L Diesel	
Banda Ventilador Banda Opcional	9490	Manguera de radiador Inferior - Tubo a Rad. -	SIH300363C
Banda B.A., Alt. & A.A. Banda Opcional	9510	Manguera de radiador Superior - Tubo a Rad. -	SIH300363C
Banda A.A. C/55" Banda C.E.	9545	Manguera de radiador Inferior - Mot. a Tubo -	SIH250363C
Banda A.A. C/59 1/2" Banda C.E.	9590	Manguera Calefacción & Connectors Calefacción -	30T 5/8"
Manguera de radiador Inferior -	SIH250363C	Manguera de paso De paso -	CHARTER 1 1/2"
Manguera de radiador Superior -	SIH250363C	Manguera de radiador Superior - Mot. a Tubo	24436
Manguera de paso De paso -	CHARTER 1 3/4"	Termostato 180° -	33961
Manguera Calefacción & Connectors Calefacción -	30T 5/8"	Termostato 160° -	33962
Termostato 190° -	33599	Cummins L10 Diesel	
Detroit Diesel 6-Cyl. 12.7 L Diesel		Termostato 160° S/ Bajo Flujo de enfriamiento	33576
Banda Alt. -	2/9500PB	Termostato 170° S/ Bajo Flujo de enfriamiento	33577
Banda Ventilador Banda Recomendada	2/9490PB	Termostato 180° S/ Bajo Flujo de enfriamiento	33578
Banda B.A., Alt. & A.A. Banda Recomendada	2/9510PB	Termostato 175° C/Bajo Flujo de enfriamiento	33960
Banda Ventilador Banda Opcional	9490	Termostato 190° S/ Bajo Flujo de enfriamiento	33579
Banda B.A., Alt. & A.A. Banda Opcional	9510	Detroit Diesel 6-Cyl. 11.1 L Diesel	
Banda A.A. C/55" Banda C.E.	9545	Banda B.A., Alt. & A.A. Banda Recomendada	2/9510PB
Banda A.A. C/59 1/2" Banda C.E.	9590	Banda Ventilador Banda Recomendada	2/9490PB
Manguera de radiador Inferior -	SIH250363C	Banda Alt. -	2/9500PB
Manguera de radiador Superior -	SIH250363C	Banda Ventilador Banda Opcional	9490
		Banda B.A., Alt. & A.A. Banda Opcional	9510
		Banda A.A. C/55" Banda C.E.	9545

Banda A.A. C/59 1/2" Banda C.E.	9590	Banda V, A.A. C/Banda de 59 1/2"	8594 GS
Manguera de radiador Inferior -	SIH250363C	Manguera de calefacción y conexiones Mang. de Calefacción, C/D.I. 5/8"	35B 5/8"
Manguera de radiador Superior -	SIH250363C	Manguera de paso Mang. de Paso, Recta	CHARTER 1 3/4"
Manguera Calefacción & Connectors Calefacción -	30T 5/8"	Manguera superior Recta	CHARTER 2 1/2"
Manguera de paso De paso -	CHARTER 1 3/4"	Manguera inferior Recta	CHARTER 2 1/2"
Termostato 190° -	33599	DETROIT DIESEL SERIE 60 11.1L, 12.	
DETROIT Diesel 6-Cyl. 12.7 L Diesel		Banda Platinum Quality, Vent.	PQ17540
Banda Alt. -	2/9500PB	Banda Platinum Quality, Vent.	PQ17490
Banda B.A., Alt. & A.A. Banda Recomendada	2/9510PB	Banda Platinum Quality, Alt.	PQ17510
Banda Ventilador Banda Recomendada	2/9490PB		
Banda Ventilador Banda Opcional	9490		
Banda B.A., Alt. & A.A. Banda Opcional	9510		
Banda A.A. C/55" Banda C.E.	9545		
Banda A.A. C/59 1/2" Banda C.E.	9590		
Manguera de radiador Superior -	SIH250363C		
Manguera de radiador Inferior -	SIH250363C		
Manguera de paso De paso -	CHARTER 1 3/4"		
Manguera Calefacción & Connectors Calefacción -	30T 5/8"		
Termostato 190° -	33599		
DETROIT DIESEL SERIE 60			
Banda Platinum Quality, A.A. C/Banda de 55".	PQ17550		
Banda Platinum Quality, Alt., A.A. B.A.	PQ17510		
Banda Platinum Quality, Vent.	PQ17490		
Banda PowerBand, Alt.	2/9500PB		
Banda PowerBand, Alt., A.A. B.A.	2/9510PB		
Banda PowerBand, Vent.	2/9490PB		
Banda V, A.A. C/Banda de 59 1/2"	8594 GS		
Manguera inferior Recta	CHARTER 2 1/2"		
Manguera de calefacción y conexiones Mang. de Calefacción, C/D.I. 5/8"	35B 5/8"		
Manguera superior Recta	CHARTER 2 1/2"		
Manguera de paso Mang. de Paso, Recta	CHARTER 1 3/4"		
DETROIT DIESEL SERIE 60 11.1L, 12.			
Banda Platinum Quality, A.A.	PQ17520		
Banda Platinum Quality, Vent.	PQ17490		
Banda Platinum Quality, A.A.	PQ17540		
Banda Platinum Quality, Alt.	PQ17510		
Banda Platinum Quality, Vent.	PQ17470		
1990			
CATERPILLAR 3406 DIESEL			
Banda V, Vent. C/Banda de 55 3/4"	TR22553		
Banda V, Vent. C/Banda de 59 1/8"	TR22588		
Banda V, Vent. C/Fan Clutch Horton; C/Banda de 65"	TR22648		
Banda V, Vent. C/Banda de 57 5/8"	PQ24570		
Banda Platinum Quality, Alt., A.A. C/Fan Clutch Kysor; C/Banda de	PQ17550		
Banda Platinum Quality, Alt., A.A. C/Banda de 35 1/2"	PQ17530		
Banda PowerBand, Alt., A.A. C/Banda de 65 3/8"	2/9650PB		
Banda PowerBand, Alt., A.A. C/Banda de 35 1/2"	2/9530PB		
Banda PowerBand, Alt., A.A. C/Banda de 61 3/8"	2/9610PB		
Banda PowerBand, Alt., Vent.	2/9555PB		
Banda PowerBand, Alt., A.A. C/Fan Clutch Kysor; C/Banda de 55 3/4	2/9555PB		
Banda PowerBand, Alt., A.A. C/Banda de 59 1/2"	2/9590PB		
Banda V, Alt., A.A. C/Banda de 60 7/8"	8608 GS		
Banda V, Alt., A.A. C/Banda de 58 1/2"	8580 GS		
Banda Tri-Power, Vent. a Polea Tensora	BX56		
Banda V Alt., A.A. C/Banda de 59 1/2"	9590		
Banda V Alt., A.A. C/Banda de 61 3/8"	9610		
Banda V Alt., A.A., C/Banda de 62 3/8"	9620		
Banda V Alt., A.A., C/Banda de 65 3/8"	9650		
Banda V Alt., Vent.	9560		
Banda V Vent., C/A.A.	9625		
Manguera de calefacción y conexiones Mang. de Calefacción, C/D.I. 5/8"	35B 5/8"		
Manguera superior Recta	CHARTER 2 1/2"		
Manguera de paso Mang. de Paso, Recta	CHARTER 1"		
Manguera inferior Recta	CHARTER 3"		
Termostato Termostato, Servicio Pesado	33549		
CUMMINS NTC 300			
Banda Platinum Quality, A.A.	PQ28429		
Banda Platinum Quality, Alt.	PQ17470		
Banda Platinum Quality, Vent.	PQ28492		
Banda Platinum Quality, A.A.	PQ17400		
Banda Platinum Quality, Alt.	PQ17400		
Banda Micro-V, B.A.	K040425		
DETROIT DIESEL SERIE 60			
Banda Platinum Quality, A.A. C/Banda de 55".	PQ17550		
Banda Platinum Quality, Vent.	PQ17490		
Banda Platinum Quality, Alt., A.A. B.A.	PQ17510		
Banda PowerBand, Alt., A.A. B.A.	2/9510PB		
Banda PowerBand, Vent.	2/9490PB		
Banda PowerBand, Alt.	2/9500PB		
		MACK	
		CH Series	
		2006	
		Mack AC Diesel	
		Banda Ventilador -	K100677
		Banda Ventilador & Alt. -	K060670
		Manguera de radiador Superior - Mot. a Tubo -	SIH200363C
		Manguera de radiador Inferior - Rad. a Tubo	21891
		Manguera de radiador Superior - Rad. a Tubo	24436
		Tensor - Ventilador -	38523
		Tensor - Toma Fuerza, Ventilador, Alt. & A.A. -	38589
		Polea Tensora - Ventilador -	36092
		2005	
		Mack AC Diesel	
		Banda Ventilador -	K100677
		Banda Ventilador, Alt. & Toma Fuerza -	K060672
		Manguera de radiador Superior - Mot. a Tubo -	SIH200363C
		Manguera de radiador Inferior - Rad. a Tubo	21891
		Manguera de radiador Superior - Rad. a Tubo	24436
		Tensor - Ventilador -	38523
		Tensor - Toma Fuerza, Ventilador, Alt. & A.A. -	38589
		Polea Tensora - Ventilador -	36092
		2004	
		Mack AC Diesel	
		Banda Ventilador -	K100677
		Banda Toma Fuerza, Ventilador, Alt. & A.A. -	K060849
		Banda Ventilador, Alt. & B.A. -	K060670
		Manguera de radiador Superior - Mot. a Tubo -	SIH200363C
		Manguera de radiador Inferior - Rad. a Tubo	21891
		Manguera de radiador Superior - Rad. a Tubo	24436
		Tensor - Ventilador -	38523
		Tensor - Toma Fuerza, Ventilador, Alt. & A.A. -	38589
		Polea Tensora - Ventilador -	36092
		2003	
		Cummins Signature 600 Diesel	
		Banda Ventilador -	K100710
		Banda Toma Fuerza, Alt. & A.A. -	K060685
		Manguera de radiador Superior - Tubo a Rad. -	CHARTER 2 1/2"
		Manguera de radiador Inferior - Mot. a Tubo -	CHARTER 2 1/2"
		Manguera de radiador Superior - Mot. a Tubo -	CHARTER 2 1/2"
		Manguera de radiador Inferior - Tubo a Rad. -	CHARTER 3"
		Tensor - Toma Fuerza, Alt. & A.A. -	38532
		Tensor - Ventilador -	38535
		Polea Tensora - Ventilador -	36092
		Polea Tensora - Toma Fuerza, Alt. & A.A. -	36095
		Mack AC Diesel	
		Banda Ventilador -	K100677
		Banda Toma Fuerza, Ventilador, Alt. & A.A. -	K060849
		Banda Ventilador, Alt. & B.A. -	K060670
		Manguera de radiador Superior - Mot. a Tubo -	SIH200363C
		Manguera de radiador Inferior - Rad. a Tubo	21891
		Manguera de radiador Superior - Rad. a Tubo	24436
		Tensor - Ventilador -	38523
		Tensor - Toma Fuerza, Ventilador, Alt. & A.A. -	38589
		Polea Tensora - Ventilador -	36092
		Mack E7 Diesel	
		Termostato 195° -	33589
		Termostato 180° -	33588
		Termostato 170° -	33587
		2002	
		Cummins Signature 600 Diesel	
		Banda Ventilador -	K100710
		Banda Toma Fuerza, Alt. & A.A. -	K060685
		Manguera de radiador Inferior - Mot. a Tubo -	CHARTER 2 1/2"
		Manguera de radiador Superior - Mot. a Tubo -	CHARTER 2 1/2"
		Manguera de radiador Superior - Tubo a Rad. -	CHARTER 2 1/2"



Manguera de radiador Inferior - Tubo a Rad. - Tensor - Ventilador -	CHARTER 3"	Manguera de radiador Inferior - Rad. a Tubo - Manguera de radiador Superior - Mot. a Tubo - Manguera de radiador Superior - Rad. a Tubo - Tensor - Ventilador & Alt. -	SIH300363C
Tensor - Toma Fuerza, Alt. & A.A. -	38535		SIH250363C
Polea Tensora - Ventilador -	38532		SIH250363C
Polea Tensora - Toma Fuerza, Alt. & A.A. -	36092		38587
	36095		
Mack 6-Cyl. 12.0 L Diesel		2005	
Banda Ventilador & Alt. -	K100731	Cummins ISX Diesel	
Banda Ventilador & A.A. -	9505	Banda Ventilador & Alt. -	K120911
Manguera de radiador Inferior - Mot. a Tubo -	SIH250363C	Banda Toma Fuerza & A.A. -	K060660
Manguera de radiador Superior - Mot. a Tubo -	SIH200363C	Manguera de radiador Superior - Rad. a Tubo -	SIH250363C
Manguera de radiador Superior - Tubo a Rad. -	SIH200363C	Manguera de radiador Inferior - Rad. a Tubo -	SIH300363C
Manguera de radiador Inferior - Tubo a Rad. -	21891	Manguera de radiador Superior - Mot. a Tubo -	SIH250363C
Tensor - Ventilador & Alt. -	38523	Manguera de radiador Inferior - Mot. a Tubo -	SIH250363C
Polea Tensora - Ventilador & Alt. -	36092	Tensor - Ventilador & Alt. -	38587
2001		2004	
Cummins Signature 600 Diesel		Cummins ISX Diesel	
Banda Ventilador -	K100710	Banda Ventilador & Alt. -	K120911
Banda Toma Fuerza, Alt. & A.A. -	K060685	Banda Toma Fuerza & A.A. -	K060660
Manguera de radiador Inferior - Mot. a Tubo -	CHARTER 2 1/2"	Manguera de radiador Superior - Rad. a Tubo -	SIH250363C
Manguera de radiador Superior - Tubo a Rad. -	CHARTER 2 1/2"	Manguera de radiador Superior - Mot. a Tubo -	SIH250363C
Manguera de radiador Superior - Mot. a Tubo -	CHARTER 2 1/2"	Manguera de radiador Inferior - Mot. a Tubo -	SIH250363C
Manguera de radiador Inferior - Tubo a Rad. -	CHARTER 3"	Manguera de radiador Inferior - Rad. a Tubo -	SIH300363C
Tensor - Ventilador -	38535	Tensor - Ventilador & Alt. -	38587
Tensor - Toma Fuerza, Alt. & A.A. -	38532		
Polea Tensora - Ventilador -	36092		
Polea Tensora - Toma Fuerza, Alt. & A.A. -	36095		
	36095		
Mack 6-Cyl. 12.0 L Diesel		2003	
Banda Ventilador & Alt. -	K100731	Cummins Signature 600 Diesel	
Banda Ventilador & A.A. -	9505	Banda Ventilador -	K100710
Manguera de radiador Inferior - Mot. a Tubo -	SIH250363C	Banda Toma Fuerza, Alt. & A.A. -	K060685
Manguera de radiador Superior - Mot. a Tubo -	SIH200363C	Manguera de radiador Superior - Tubo a Rad. -	CHARTER 2 1/2"
Manguera de radiador Superior - Tubo a Rad. -	SIH200363C	Manguera de radiador Inferior - Mot. a Tubo -	CHARTER 2 1/2"
Manguera de radiador Inferior - Tubo a Rad. -	21891	Manguera de radiador Superior - Mot. a Tubo -	CHARTER 2 1/2"
Tensor - Ventilador & Alt. -	38523	Manguera de radiador Inferior - Tubo a Rad. -	CHARTER 3"
Polea Tensora - Ventilador & Alt. -	36092	Tensor - Ventilador -	38535
		Tensor - Toma Fuerza, Alt. & A.A. -	38532
		Polea Tensora - Toma Fuerza, Alt. & A.A. -	36095
		Polea Tensora - Ventilador -	36092
CHN Series		2002	
2007		Caterpillar 3406 Diesel	
Mack AC Diesel		Termostato 160° -	33576
Banda Toma Fuerza, Ventilador, Alt. & A.A. -	K060849	Termostato 170° -	33577
Manguera de radiador Superior - Mot. a Tubo -	SIH250363C	Termostato 180° -	33578
Manguera de radiador Superior - Rad. a Tubo -	21115	Termostato 190° -	33579
Manguera de radiador Inferior - Rad. a Tubo -	21891		
Tensor - Ventilador -	38523	Cummins Signature 600 Diesel	
Tensor - Toma Fuerza, Ventilador, Alt. & A.A. -	38589	Banda Ventilador -	K100710
Polea Tensora - Ventilador -	36092	Banda Toma Fuerza, Alt. & A.A. -	K060685
		Manguera de radiador Inferior - Mot. a Tubo -	CHARTER 2 1/2"
		Manguera de radiador Superior - Tubo a Rad. -	CHARTER 2 1/2"
		Manguera de radiador Superior - Mot. a Tubo -	CHARTER 2 1/2"
		Manguera de radiador Inferior - Tubo a Rad. -	CHARTER 3"
		Tensor - Ventilador -	38535
		Tensor - Toma Fuerza, Alt. & A.A. -	38532
		Polea Tensora - Toma Fuerza, Alt. & A.A. -	36095
		Polea Tensora - Ventilador -	36092
2006		2001	
Mack AC Diesel		Caterpillar 3406 Diesel	
Banda Toma Fuerza, Ventilador, Alt. & A.A. -	K060849	Termostato 160° -	33576
Manguera de radiador Superior - Mot. a Tubo -	SIH250363C	Termostato 170° -	33577
Manguera de radiador Superior - Rad. a Tubo -	21115	Termostato 180° -	33578
Manguera de radiador Inferior - Rad. a Tubo -	21891	Termostato 190° -	33579
Tensor - Ventilador -	38523		
Tensor - Toma Fuerza, Ventilador, Alt. & A.A. -	38589	Cummins Signature 600 Diesel	
Polea Tensora - Ventilador -	36092	Banda Ventilador -	K100710
		Banda Toma Fuerza, Alt. & A.A. -	K060685
		Manguera de radiador Inferior - Mot. a Tubo -	CHARTER 2 1/2"
		Manguera de radiador Superior - Tubo a Rad. -	CHARTER 2 1/2"
		Manguera de radiador Superior - Mot. a Tubo -	CHARTER 2 1/2"
		Manguera de radiador Inferior - Tubo a Rad. -	CHARTER 3"
		Tensor - Ventilador -	38535
		Tensor - Toma Fuerza, Alt. & A.A. -	38532
		Polea Tensora - Toma Fuerza, Alt. & A.A. -	36095
		Polea Tensora - Ventilador -	36092
CHU Series		2001	
2008		Caterpillar 3406 Diesel	
Mack MP8 Diesel		Termostato 160° -	33576
Banda Alt. & A.A. -	K080630	Termostato 170° -	33577
Manguera de radiador Superior - Mot. a Rad. -	21115	Termostato 180° -	33578
Manguera de radiador Superior - Rad. a Tubo -	21891	Termostato 190° -	33579
CL Series		Cummins Signature 600 Diesel	
2007		Banda Ventilador -	K100710
Cummins ISX Diesel		Banda Toma Fuerza, Alt. & A.A. -	K060685
Banda Ventilador & Alt. -	K120911	Manguera de radiador Superior - Mot. a Tubo -	CHARTER 2 1/2"
Banda Toma Fuerza & A.A. -	K060660	Manguera de radiador Superior - Tubo a Rad. -	CHARTER 2 1/2"
Manguera de radiador Superior - Mot. a Tubo -	SIH250363C	Manguera de radiador Inferior - Mot. a Tubo -	CHARTER 2 1/2"
Manguera de radiador Superior - Rad. a Tubo -	SIH250363C	Manguera de radiador Inferior - Tubo a Rad. -	CHARTER 3"
Manguera de radiador Inferior - Mot. a Tubo -	SIH250363C	Tensor - Ventilador -	38535
Manguera de radiador Inferior - Rad. a Tubo -	SIH300363C	Tensor - Toma Fuerza, Alt. & A.A. -	38532
Tensor - Ventilador & Alt. -	38587	Polea Tensora - Toma Fuerza, Alt. & A.A. -	36095
		Polea Tensora - Ventilador -	36092
2006		Mack 6-Cyl. 12.0 L Diesel	
Cummins ISX Diesel		Banda Ventilador & Alt. -	K100655
Banda Ventilador & Alt. -	K120911	Banda Ventilador & A.A. -	9430
Banda Toma Fuerza & A.A. -	K060660	Manguera de radiador Inferior - Tubo a Mot. -	CHARTER 2 1/2"
Manguera de radiador Inferior - Mot. a Tubo -	SIH250363C	Manguera de radiador Inferior - Mot. a Tubo -	CHARTER 2 1/2"
		Tensor - Ventilador & Alt. -	38523
		Polea Tensora - Ventilador & Alt. -	36092
		CS Series	

2003

Mack AC Diesel

Banda Ventilador & Alt. -	K100658
Banda Ventilador a A.A. -	9500
Manguera de radiador Inferior - Tubo a Rad. -	SIH250363C
Manguera de radiador Superior - Tubo a Rad. -	SIH200363C
Manguera de radiador Superior - Mot. a Tubo	22322
Tensor - Ventilador & Alt. -	38523
Polea Tensora - Ventilador & Alt. -	36092

2001

Renault 6-Cyl. 6.2 L Diesel

Banda Compr. de Aire C/48" Banda C.E.	9476
Banda Compr. de Aire C/49 1/2" Banda C.E.	9490
Banda B.A. & Alt. C/49 1/2" Banda C.E.	7490
Banda B.A. & Alt. C/51 1/2" Banda C.E.	7512

CT Series

2007

Mack AI Diesel

Banda Ventilador C/Horton Ventilador Clutch; C/1.56 To 1 Ventilador en pro	K100658
Banda Ventilador, Alt. & A.A. C/Behr Ventilador Clutch; C/1.56 To 1 Ventila	K060832
Banda Ventilador, Alt. & A.A. C/Behr Ventilador Clutch; C/1.68 To 1 Ventila	K060828
Manguera de radiador Superior - Mot. a Tubo -	SIH250363C
Manguera de radiador Superior - Rad. a Tubo	21115
Manguera de radiador Inferior - Rad. a Tubo	21115
Tensor - Toma Fuerza, Ventilador, Alt. & A.A. -	38589
Polea Tensora -	36092

2006

Mack AI Diesel

Banda Ventilador C/Horton Ventilador Clutch; C/1.56 To 1 Ventilador en pro	K100658
Banda Ventilador, Alt. & A.A. C/Behr Ventilador Clutch; C/1.68 To 1 Ventila	K060828
Banda Ventilador, Alt. & A.A. C/Behr Ventilador Clutch; C/1.56 To 1 Ventila	K060832
Manguera de radiador Superior - Mot. a Tubo -	SIH250363C
Manguera de radiador Inferior - Rad. a Tubo	21115
Manguera de radiador Superior - Rad. a Tubo	21115
Tensor - Ventilador, Alt. & A.A. -	38589
Polea Tensora -	36092

Mack AMI Diesel

Banda Ventilador C/Horton Ventilador Clutch; C/1.44 To 1 Ventilador en pro	K100665
Banda Ventilador C/Behr Ventilador Clutch; C/1.56 To 1 Ventilador en prop	K100658
Banda Ventilador, Alt. & A.A. C/Behr Ventilador Clutch	K060832
Banda Ventilador, Alt. & A.A. C/Horton Ventilador Clutch; C/Borg Warner Ve	K060840
Banda Ventilador & Alt. C/Behr Ventilador Clutch	K060653
Banda Ventilador & Alt. C/Horton Ventilador Clutch; C/Borg Warner Ventila	K060660
Tensor - Ventilador, Alt. & A.A. -	38589
Polea Tensora -	36092

CTP Series

2007

Mack MP7 Diesel

Banda Ventilador -	K100731
Banda Alt. & A.A. -	K080630
Manguera de radiador Superior - Mot. a Tubo -	SIH250363C
Manguera de radiador Superior - Rad. a Tubo	21115
Manguera de radiador Inferior - Mot. a Tubo	21891
Tensor - Ventilador -	38607

CV Series

2007

Mack AI Diesel

Banda Ventilador C/1.77 To 1 Ventilador en proporción	K100607
Banda Ventilador & Alt. -	K060625
Banda Ventilador, Alt. & A.A. -	K060795
Manguera de radiador Inferior - Refrigerador a Tubo -	SIH250363C
Manguera de radiador Inferior - Tubo a Refrigerador -	SIH200363C
Manguera de radiador Superior - Rad. a Tubo -	SIH200363C
Manguera de radiador Inferior - Rad. a Tubo	21891
Manguera de radiador Superior - Mot. a Tubo	24436
Tensor - Ventilador -	38523
Tensor - Ventilador, Alt. & A.A. -	38589
Polea Tensora - Ventilador -	36092

2006

Mack AI Diesel

Banda Ventilador C/1.77 To 1 Ventilador en proporción	K100607
Banda Ventilador & Alt. -	K060625
Banda Ventilador, Alt. & A.A. -	K060795
Manguera de radiador Inferior - Refrigerador a Tubo -	SIH250363C
Manguera de radiador Superior - Rad. a Tubo -	SIH200363C

Manguera de radiador Inferior - Tubo a Refrigerador -	SIH200363C
Manguera de radiador Inferior - Rad. a Tubo	21891
Manguera de radiador Superior - Mot. a Tubo	24436
Tensor - Ventilador -	38523
Tensor - Ventilador, Alt. & A.A. -	38589
Polea Tensora - Ventilador -	36092

Mack AMI Diesel

Banda Ventilador & Alt. -	K060625
Banda Ventilador, Alt. & A.A. -	K060795
Tensor - Ventilador -	38523
Polea Tensora - Ventilador -	36092

2005

MACK AI DIESEL

Serpentin Banda Micro-V, Vent.	K100607
Serpentin Banda Micro-V, Vent., Alt. y A.A.	K060795
Manguera inferior Recta	CHARTER 2 1/2"
Manguera superior Recta	CHARTER 2 1/4"
Manguera superior Recta	CHARTER 2"
Manguera inferior Recta	CHARTER 2"
Manguera inferior Rad a Tubo	21891
Tensor Vent.	38523

Mack AMI Diesel

Banda Ventilador -	K100607
Banda Ventilador, Alt. & A.A. -	K060795
Manguera de radiador Inferior - Refrigerador a Tubo -	SIH250363C
Manguera de radiador Superior - Rad. a Tubo -	SIH200363C
Manguera de radiador Inferior - Tubo a Refrigerador -	SIH200363C
Manguera de radiador Inferior - Rad. a Tubo	21891
Manguera de radiador Superior - Mot. a Tubo	24436
Tensor - Ventilador -	38523
Tensor - Ventilador, Alt. & A.A. -	38589
Polea Tensora - Ventilador -	36092

2004

Mack AMI Diesel

Banda Ventilador C/60" Banda C.E.	K100607
Banda Ventilador & Alt. -	K100658
Banda Ventilador a Alt. & A.A. -	K060795
Banda Ventilador a A.A. -	9500
Manguera de radiador Superior - Mot. a Tubo -	SIH200363C
Manguera de radiador Superior - Rad. a Tubo -	SIH200363C
Manguera de radiador Inferior - Rad. a Tubo	21891
Tensor - Ventilador -	38523
Tensor - Ventilador, Alt. & A.A. -	38589
Polea Tensora - Ventilador & Alt. -	36092
Polea Tensora - Ventilador -	36092

2003

Mack AI Diesel

Banda Ventilador & Alt. -	K100658
Banda Ventilador a A.A. -	9500
Manguera de radiador Inferior - Rad. a Tubo -	SIH250363C
Manguera de radiador Superior - Mot. a Tubo -	SIH200363C
Manguera de radiador Superior - Rad. a Tubo -	SIH200363C
Tensor - Ventilador & Alt. -	38523
Polea Tensora - Ventilador & Alt. -	36092

Mack AMI Diesel

Banda Ventilador & Alt. -	K100665
Banda Ventilador a A.A. -	9500
Manguera de radiador Superior - Mot. a Tubo -	SIH200363C
Manguera de radiador Superior - Tubo a Rad. -	SIH200363C
Manguera de radiador Inferior - Tubo a Rad.	21194
Tensor - Ventilador & Alt. -	38523
Polea Tensora - Ventilador & Alt. -	36092

Mack E7 Diesel

Termostato 180° -	33588
Termostato 170° -	33587
Termostato 195° -	33589

Mack EM7 Diesel

Termostato 195° -	33589
Termostato 170° -	33587
Termostato 180° -	33588

2002

Mack 6-Cyl. 12.0 L Diesel

Banda Ventilador & Alt. -	K100655
Banda Ventilador a A.A. -	9500
Manguera de radiador Inferior - Tubo a Rad. -	SIH250363C
Manguera de radiador Superior - Tubo a Rad. -	SIH200363C
Manguera de radiador Superior - Mot. a Tubo -	SIH200363C

Manguera de radiador Inferior - Mot. a Tubo	21194
Tensor - Ventilador & Alt. -	38523
Polea Tensora - Ventilador & Alt. -	36092

2001

Mack 6-Cyl. 12.0 L Diesel

Banda Ventilador & Alt. -	K100655
Banda Ventilador a A.A. -	9500
Manguera de radiador Inferior - Tubo a Rad. -	SIH250363C
Manguera de radiador Superior - Mot. a Tubo -	SIH200363C
Manguera de radiador Superior - Tubo a Rad. -	SIH200363C
Manguera de radiador Inferior - Mot. a Tubo	21194
Tensor - Ventilador & Alt. -	38523
Polea Tensora - Ventilador & Alt. -	36092

CX Series

2006

Mack AC Diesel

Banda Ventilador -	K100554
Banda Ventilador & Alt. -	K060586
Banda Ventilador a Alt. & A.A. -	K060735
Manguera de radiador Superior - Tubo a Rad. -	SIH200363C
Manguera de radiador Inferior - Tubo a Rad. -	SIH200363C
Manguera de radiador Superior - Mot. a Tubo	24436
Tensor - Ventilador & Alt. -	38617
Tensor - Ventilador, Alt. & A.A. -	38589
Polea Tensora - Ventilador -	36092

2005

Mack AC Diesel

Banda Ventilador -	K100554
Banda Ventilador & Alt. -	K060586
Banda Ventilador a Alt. & A.A. -	K060735
Manguera de radiador Superior - Tubo a Rad. -	SIH200363C
Manguera de radiador Inferior - Tubo a Rad. -	SIH200363C
Manguera de radiador Superior - Mot. a Tubo	24436
Tensor - Ventilador, Alt. & A.A. -	38589
Tensor - Ventilador -	38611
Polea Tensora - Ventilador -	36092

2004

Mack AC Diesel

Banda Ventilador -	K100554
Banda Ventilador, Alt. & A.A. -	K060735
Manguera de radiador Inferior - Tubo a Rad. -	SIH200363C
Manguera de radiador Superior - Tubo a Rad. -	SIH200363C
Manguera de radiador Superior - Mot. a Tubo	24436
Tensor - Ventilador, Alt. & A.A. -	38589
Tensor - Ventilador -	38611
Polea Tensora - Ventilador -	36092

2003

Mack AC Diesel

Banda Ventilador -	K100554
Banda Ventilador, Alt. & A.A. -	K060735
Manguera de radiador Superior - Tubo a Rad. -	SIH200363C
Manguera de radiador Inferior - Tubo a Rad. -	SIH200363C
Manguera de radiador Superior - Mot. a Tubo	24436
Tensor - Ventilador -	38611
Tensor - Ventilador, Alt. & A.A. -	38589
Polea Tensora - Ventilador -	36092

2002

Mack 6-Cyl. 12.0 L Diesel

Banda Ventilador & Alt. -	K100607
Banda Ventilador a Compr. -	9490
Manguera de radiador Superior - Mot. a Tubo -	SIH200363C
Manguera de radiador Superior - Tubo a Rad. -	SIH200363C
Manguera de radiador Inferior - Tubo a Rad. -	SIH200363C
Tensor - Ventilador & Alt. -	38523
Polea Tensora - Ventilador & Alt. -	36092

2001

Mack 6-Cyl. 12.0 L Diesel

Banda Ventilador & Alt. -	K100665
Banda Ventilador a Compr. -	9490
Manguera de radiador Inferior - Mot. a Tubo -	SIH250363C
Manguera de radiador Superior - Mot. a Tubo -	SIH200363C
Manguera de radiador Inferior - Tubo a Rad. -	SIH200363C
Manguera de radiador Superior - Tubo a Rad. -	SIH200363C
Tensor - Ventilador & Alt. -	38523
Polea Tensora - Ventilador & Alt. -	36092

CXN Series

2007

Mack AC Diesel

Banda Ventilador C/Borg Warner, Horton Ventilador Clutch; C/1.39 To 1 Ve	K100579
Banda Ventilador, Alt. & A.A. C/Behr Ventilador Clutch	K060739
Banda Ventilador, Alt. & A.A. C/Borg Warner, Horton Ventilador Clutch	K060747
Manguera de radiador Inferior - Rad. a Tubo	21115
Manguera de radiador Superior - Rad. a Tubo	21115
Manguera de radiador Superior - Mot. a Tubo	24436
Tensor - Ventilador -	38523
Tensor - Ventilador, Alt. & A.A. -	38589
Polea Tensora - Ventilador -	36092

2006

Mack AC Diesel

Banda Ventilador C/Horton Ventilador Clutch; C/Borg Warner Ventilador Clu	K100579
Banda Ventilador, Alt. & A.A. C/Behr Ventilador Clutch	K060739
Banda Ventilador, Alt. & A.A. C/Horton Ventilador Clutch; C/Borg Warner Ve	K060747
Manguera de radiador Superior - Rad. a Tubo	21115
Manguera de radiador Inferior - Rad. a Tubo	21115
Manguera de radiador Superior - Mot. a Tubo	24436
Tensor - Ventilador -	38523
Tensor - Ventilador, Alt. & A.A. -	38589
Polea Tensora - Ventilador -	36092

CXP Series

2007

Mack MP7 Diesel

Banda Ventilador -	K100630
Banda Alt. & A.A. -	K080630
Manguera de radiador Superior - Mot. a Tubo -	SIH250363C
Manguera de radiador Superior - Rad. a Tubo	21115
Tensor - Ventilador -	38607

2006

Mack MP7 Diesel

Banda Alt. & A.A. -	K080630
Manguera de radiador Superior - Mot. a Tubo -	SIH250363C
Manguera de radiador Superior - Rad. a Tubo -	SIH250363C
Manguera de radiador Inferior - Rad. a Tubo	21891
Manguera de radiador Inferior - Mot. a Tubo	21891
Tensor - Alt. & A.A. -	38523
Tensor - Ventilador & Toma Fuerza -	38589

CXU Series

2008

Mack MP8 Diesel

Banda Alt. & A.A. -	K080630
---------------------	---------

DM Series

2004

Mack E7 Diesel

Termostato 195° -	33589
Termostato 180° -	33588
Termostato 170° -	33587

Mack EM7 Diesel

Termostato 180° -	33588
Termostato 195° -	33589
Termostato 170° -	33587

2003

Mack E7 Diesel

Termostato 180° -	33588
Termostato 170° -	33587
Termostato 195° -	33589

Mack EM7 Diesel

Termostato 195° -	33589
Termostato 170° -	33587
Termostato 180° -	33588

2001

Mack 6-Cyl. 12.0 L Diesel

Banda Ventilador & Alt. -	K100655
Banda Ventilador & A.A. -	9430
Manguera de radiador Superior - Mot. a Tubo -	CHARTER 2 1/2"
Manguera de radiador Superior - Tubo a Rad. -	CHARTER 2 1/2"
Manguera de radiador Inferior - Mot. a Tubo -	CHARTER 2 1/2"
Manguera de radiador Inferior - Tubo a Mot.	21891
Tensor - Ventilador & Alt. -	38523
Polea Tensora - Ventilador & Alt. -	36092

GU Series

2008

Mack MP8 Diesel

Banda Alt. & A.A. - **K080630**

LE Series

2007

Mack AMI Diesel

Banda Ventilador & A.A. - **K100554**

Banda Alt. & B.A. - **K060716**

2006

Mack AI Diesel

Banda Ventilador - **K100554**

Banda Ventilador, Alt. & A.A. - **K060716**

Tensor - Ventilador, Alt. & A.A. - **38599**

2005

Mack AI Diesel

Banda Ventilador - **K100610**

Banda Ventilador, Alt. & A.A. - **K060716**

Banda A.A. - **9395**

Tensor - Ventilador & Alt. - **38523**

Tensor - Ventilador, Alt. & A.A. - **38599**

Polea Tensora - Ventilador & Alt. - **36092**

2004

Mack AI Diesel

Banda Ventilador - **K100610**

Tensor - Ventilador & Alt. - **38523**

Tensor - **38599**

Polea Tensora - Ventilador & Alt. - **36092**

2003

Mack AI Diesel

Banda Ventilador - **K100610**

Tensor - Ventilador & Alt. - **38523**

Polea Tensora - Ventilador & Alt. - **36092**

Mack E7 Diesel

Termostato 195° - **33589**

Termostato 170° - **33587**

Termostato 180° - **33588**

MR Series

2007

Mack AMI Diesel

Banda Ventilador & A.A. - **K100554**

Banda Alt. & B.A. - **K060716**

Tensor - Ventilador & A.A. - **38599**

2006

Mack AI Diesel

Banda Ventilador - **K100554**

Banda Ventilador, Alt. & A.A. - **K060716**

Tensor - Ventilador, Alt. & A.A. - **38599**

Mack AMI Diesel

Banda Ventilador - **K100554**

Banda Ventilador, Alt. & A.A. - **K060716**

Tensor - Ventilador, Alt. & A.A. - **38599**

2005

Mack AI Diesel

Banda Ventilador - **K100554**

Banda Ventilador, Alt. & A.A. - **K060716**

Tensor - Ventilador, Alt. & A.A. - **38599**

Mack AMI Diesel

Banda Ventilador - **K100554**

Banda B.A., Alt. & A.A. - **K060716**

Tensor - B.A., Alt. & A.A. - **38589**

Tensor - Ventilador - **38599**

2004

Mack AMI Diesel

Banda Ventilador - **K100554**

Banda B.A., Alt. & A.A. - **K060716**

Tensor - B.A., Alt. & A.A. - **38589**

Tensor - Ventilador - **38599**

2003

Mack AMI Diesel

Banda Ventilador - **K100554**

Banda B.A., Alt. & A.A. - **K060716**

Tensor - B.A., Alt. & A.A. - **38589**

Tensor - Ventilador - **38599**

Mack E7 Diesel

Termostato 195° - **33589**

Termostato 170° - **33587**

Termostato 180° - **33588**

Mack EM7 Diesel

Termostato 195° - **33589**

Termostato 180° - **33588**

Termostato 170° - **33587**

2002

Mack 6-Cyl. 12.0 L Diesel

Banda Ventilador & Alt. - **K100607**

Banda Ventilador a A.A. - **9390**

Manguera de radiador Inferior - Mot. a Tubo - **SIH250363C**

Manguera de radiador Inferior - Tubo a Rad. - **SIH250363C**

Manguera de radiador Superior - Tubo a Rad. - **SIH200363C**

Manguera de radiador Superior - Mot. a Tubo - **SIH200363C**

Tensor - Ventilador & Alt. - **38523**

Polea Tensora - Ventilador & Alt. - **36092**

2001

Mack 6-Cyl. 12.0 L Diesel

Banda Ventilador & Alt. - **K100607**

Banda Ventilador a A.A. - **9390**

Manguera de radiador Inferior - Tubo a Rad. - **SIH250363C**

Manguera de radiador Inferior - Mot. a Tubo - **SIH250363C**

Manguera de radiador Superior - Mot. a Tubo - **SIH200363C**

Manguera de radiador Superior - Tubo a Rad. - **SIH200363C**

Tensor - Ventilador & Alt. - **38523**

Polea Tensora - Ventilador & Alt. - **36092**

RB Series

2004

Mack E7 Diesel

Termostato 195° - **33589**

Termostato 170° - **33587**

Termostato 180° - **33588**

Mack EM7 Diesel

Termostato 195° - **33589**

Termostato 180° - **33588**

Termostato 170° - **33587**

2003

Mack E7 Diesel

Termostato 180° - **33588**

Termostato 195° - **33589**

Termostato 170° - **33587**

Mack EM7 Diesel

Termostato 180° - **33588**

Termostato 195° - **33589**

Termostato 170° - **33587**

RD Series

2004

Mack E7 Diesel

Termostato 180° - **33588**

Termostato 170° - **33587**

Termostato 195° - **33589**

Mack EM7 Diesel

Termostato 180° - **33588**

Termostato 170° - **33587**

Termostato 195° - **33589**

2003

Mack E7 Diesel

Banda Ventilador - **K100655**

Banda A.A. - **9430**

Tensor - Ventilador - **38523**

Polea Tensora - Ventilador - **36092**

Termostato 170° - **33587**

Termostato 180° - **33588**

Termostato 195° - **33589**

Mack EM7 Diesel

Termostato 170° - **33587**

Termostato 195° - **33589**

Termostato 180° - **33588**

2002

Mack 6-Cyl. 12.0 L Diesel

Banda Ventilador & Alt. - **K100655**

Banda Ventilador a A.A. - **9430**

Tensor - Ventilador & Alt. - **38523**

Polea Tensora - Ventilador & Alt. -	36092
2001	
Mack 6-Cyl. 12.0 L Diesel	
Banda Ventilador & Alt. -	K100655
Banda Ventilador & A.A. -	9430
Manguera de radiador Inferior - Mot. a Tubo -	SIH250363C
Manguera de radiador Inferior - Tubo a Rad. -	SIH250363C
Manguera de radiador Superior - Mot. a Tubo -	SIH200363C
Manguera de radiador Superior - Tubo a Rad. -	SIH200363C
Tensor - Ventilador & Alt. -	38523
Polea Tensora - Ventilador & Alt. -	36092

MASA

7550

2000

GM 210

Banda Platinum Quality, Vent.	PQ17510
Banda Platinum Quality, Alt.	PQ17400
Banda Micro-V, B.A.	K080427
Banda Micro-V, A.A.	K080415
Banda V, Alt.	6436 GS
Banda V, Alt.	8395 GS
Banda Tri-Power, Vent.	BX89
Banda Tri-Power, Vent.	BX92

BUSCAR

2000

DETROIT DIESEL SERIE 50

Banda Platinum Quality, Alt.	PQ17510
Banda Platinum Quality, Vent.	PQ17400
Banda Tri-Power, A.A.	BX89

DETROIT DIESEL SERIE 60

Banda Platinum Quality, A.A.	PQ24895
Banda Platinum Quality, Alt.	PQ17510
Banda Tri-Power, Vent.	BX63

1998

DETROIT DIESEL SERIE 60

Banda Platinum Quality, Alt.	PQ17450
Banda Platinum Quality, A.A.	PQ24895
Banda Platinum Quality, Alt.	PQ17500
Banda Tri-Power, Vent.	BX92

1997

DETROIT DIESEL SERIE 60 A

Banda Platinum Quality, Alt. deL A.A.	PQ17460
Banda Platinum Quality, A.A.	PQ24895
Banda PowerBand, Alt.	2/9510PB
Banda Tri-Power, Vent.	BX93

C10

2000

CUMMINS ISB 215

Banda Micro-V, Alt.	K080708
Banda Tri-Power, Vent.	BX76

C11

2000

CUMMINS ISB 215

Banda Micro-V, Alt.	K080708
Banda Super HC, Vent.	5VX600

ESCALA

1997

DETROIT DIESEL SERIE 40

Banda Micro-V, Alt.	K080720
Banda Tri-Power, Vent.	BX92

ESTRADA

1997

DETROIT DIESEL SERIE 50

Banda Platinum Quality, Alt.	PQ17490
Banda Tri-Power, Vent.	BX93

ISC

2000

CUMMINS ISC DIESEL

Banda Micro-V, Alt.	K080690
Banda PowerBand, Vent.	2/9104PK

MASA PREMIER

2000

DETROIT DIESEL SERIE 60

Banda Platinum Quality, Alt.	PQ17470
Banda Tri-Power, Vent.	BX83

PREMIER

1996

DETROIT DIESEL 6-V-92

Banda Platinum Quality, Alt.	PQ17470
Banda Platinum Quality, Alt.	PQ17470
Banda Platinum Quality, Vent.	PQ24895

1993

DETROIT DIESEL 6-V-92

Banda Platinum Quality, Alt.	PQ17460
Banda Tri-Power, Vent.	BX90

STRADA

2000

DETROIT DIESEL SERIE 60

Banda Platinum Quality, Alt.	PQ17510
Banda Platinum Quality, A.A.	PQ24895
Banda Tri-Power, Vent.	BX92

1997

DETROIT DIESEL SERIE 50 (9.0L)

Banda PowerBand, Alt.	2/9500PB
Banda Tri-Power, Vent.	BX92
Banda Tri-Power, A.A.	BX89

URSUS

2000

CUMMINS ISC DIESEL

Banda Platinum Quality, Vent.	PQ17530
Banda Micro-V, Alt.	K080690

V-2

1994

DETROIT DIESEL 8V-92 (12.1 L)

Banda Tri-Power, Vent.	BX83
Banda V, Alt.	6463 GS

MERCEDES BENZ

0371 RS

1993

OM 447 LA

Banda Platinum Quality, Alt. 2, C/AA.	PQ17470
Banda Tri-Power, A.A.	BX90
Banda Tri-Power, Alt. 1, B.A.	AX67
Banda PowerBand, Vent.	2/9104PK

1990

OM 355 LA

Banda Platinum Quality, Alt.	PQ17500
Banda PowerBand, Vent.	2/9100PK
Banda V B.A.	9690

0371 RSD

1993

OM 447 LA

Banda Platinum Quality, Alt. 2, C/AA.	PQ17470
Banda Tri-Power, Alt. 1, B.A.	AX67
Banda Tri-Power, A.A.	BX90
Banda PowerBand, Vent.	2/9104PK

1990

OM 355 LA

Banda Platinum Quality, Alt.	PQ17500
Banda PowerBand, Vent.	2/9100PK
Banda V B.A.	9690

0371RSD

1992

OM 447 LA

Banda Tri-Power, Alt.	AX67
Banda PowerBand, Vent.	2/9104PK

1218 CATOSA

2000

MB OM-366

Banda Micro-V, Alt.	K080580	BANDA V CIGÜEÑAL AL COMPRESOR A.A. (2a OPCION) 2 PIEZAS	BX88
1317		2004	
1996		MB 447	
OM 366		BANDA V CIGÜEÑAL AL COMPRESOR A.A. (1a OPCION)	2/B88
Banda Platinum Quality, Vent.	PQ17400	BANDA V CIGÜEÑAL AL ALT. DEL A.A. 2 PIEZAS	AX67
Banda V, Alt.	8563 GS	BANDA V TEMPL. AL CIGÜEÑAL 2 PIEZAS	AX67
1418/60		BANDA V CIGÜEÑAL AL COMPRESOR A.A. (2a OPCION) 2 PIEZAS	BX88
2000		BANDA V COMP. A.A. AL ALT. DEL A.A. 2 PIEZAS	AX47
MBO 904LA		BANDA V VENT. AL TEMPLADOR 2 PIEZAS	AX57
Banda Micro-V, Vent.	K080580	2003	
1619/52		MB 447	
1995		BANDA V CIGÜEÑAL AL COMPRESOR A.A. (1a OPCION)	2/B88
OM 904		BANDA V CIGÜEÑAL AL ALT. DEL A.A. 2 PIEZAS	AX67
Banda Platinum Quality, Vent.	PQ17420	BANDA V CIGÜEÑAL AL COMPRESOR A.A. (2a OPCION) 2 PIEZAS	BX88
Banda Platinum Quality, Alt.	PQ17450	BANDA V TEMPL. AL CIGÜEÑAL 2 PIEZAS	AX67
371		BANDA V VENT. AL TEMPLADOR 2 PIEZAS	AX57
2000		BANDA V COMP. A.A. AL ALT. DEL A.A. 2 PIEZAS	AX47
OM 447 LA		2002	
Banda Platinum Quality, Alt. 2, C/AA.	PQ17510	MB 447	
Banda Tri-Power, A.A.	BX84	BANDA V CIGÜEÑAL AL COMPRESOR A.A. (1a OPCION)	2/B88
Banda Tri-Power, Alt. 1, B.A.	AX67	BANDA V CIGÜEÑAL AL COMPRESOR A.A. (2a OPCION) 2 PIEZAS	BX88
Banda PowerBand, Vent.	2/9104PK	BANDA V VENT. AL TEMPLADOR 2 PIEZAS	AX57
1991		BANDA V COMP. A.A. AL ALT. DEL A.A. 2 PIEZAS	AX47
MB 0400-RSD		BANDA V CIGÜEÑAL AL ALT. DEL A.A. 2 PIEZAS	AX67
Banda Platinum Quality, Alt.	PQ17490	2001	
Banda Tri-Power, A.A.	BX84	MB 447	
Banda V B.A.	9690	BANDA V CIGÜEÑAL AL COMPRESOR A.A. (1a OPCION)	2/B88
OM 366		BANDA V COMP. A.A. AL ALT. DEL A.A. 2 PIEZAS	AX47
Banda Platinum Quality, Alt.	PQ17490	BANDA V VENT. AL TEMPLADOR 2 PIEZAS	AX57
Banda Tri-Power, A.A.	BX84	BANDA V CIGÜEÑAL AL ALT. DEL A.A. 2 PIEZAS	AX67
Banda PowerBand, Vent.	2/9100PK	BANDA V TEMPL. AL CIGÜEÑAL 2 PIEZAS	AX67
Banda V B.A.	9690	BANDA V CIGÜEÑAL AL COMPRESOR A.A. (2a OPCION) 2 PIEZAS	BX88
54 TON FREIGHTLINER		2000	
1994		MB 447	
CUMMINS N14, 410		BANDA V CIGÜEÑAL AL COMPRESOR A.A. (1a OPCION)	2/B88
Banda Platinum Quality, Vent.	PQ28429	BANDA V TEMPL. AL CIGÜEÑAL 2 PIEZAS	AX67
Banda Platinum Quality, Alt.	PQ17450	BANDA V COMP. A.A. AL ALT. DEL A.A. 2 PIEZAS	AX47
Banda Platinum Quality, A.A.	PQ17440	BANDA V VENT. AL TEMPLADOR 2 PIEZAS	AX57
54 TON FREIGHTLINER		BANDA V CIGÜEÑAL AL COMPRESOR A.A. (2a OPCION) 2 PIEZAS	BX88
1990		BANDA V CIGÜEÑAL AL ALT. DEL A.A. 2 PIEZAS	AX67
CUMMINS N14, 350		ALEGRO	
Banda Platinum Quality, D.H.	PQ17450	2007	
Banda Platinum Quality, Alt.	PQ28445	MB 1623	
Banda Micro-V, Vent.	K060436	SERPENTIN CIGÜEÑAL, ALT. Y B.A.	K080570
54 TON TRACTO 120		BANDA V TEMPL. AL CIGÜEÑAL 2 PIEZAS	AX68
1992		BANDA V VENT. AL TEMPLADOR 2 PIEZAS	AX44
CUMMINS N14 410		2006	
Banda Platinum Quality, Vent.	PQ28429	MB 1623	
Banda Platinum Quality, Alt.	PQ17400	SERPENTIN CIGÜEÑAL, ALT. Y B.A.	K080570
Banda V, A.A.	8395 GS	BANDA V VENT. AL TEMPLADOR 2 PIEZAS	AX44
Banda Micro-V, B.A.	K060436	BANDA V TEMPL. AL CIGÜEÑAL 2 PIEZAS	AX68
1990		2005	
CUMMINS NTC 350		MB 1623	
Banda Platinum Quality, Alt.	PQ28501	SERPENTIN CIGÜEÑAL, ALT. Y B.A.	K080570
Banda Micro-V, Vent.	K060436	BANDA V VENT. AL TEMPLADOR 2 PIEZAS	AX44
ALBATROS		BANDA V TEMPL. AL CIGÜEÑAL 2 PIEZAS	AX68
2006		2004	
MB 447		MB 1623	
BANDA V CIGÜEÑAL AL COMPRESOR A.A. (1a OPCION)	2/B88	SERPENTIN CIGÜEÑAL, ALT. Y B.A.	K080570
BANDA V VENT. AL TEMPLADOR 2 PIEZAS	AX57	BANDA V TEMPL. AL CIGÜEÑAL 2 PIEZAS	AX68
BANDA V CIGÜEÑAL AL COMPRESOR A.A. (2a OPCION) 2 PIEZAS	BX88	BANDA V VENT. AL TEMPLADOR 2 PIEZAS	AX44
BANDA V CIGÜEÑAL, B.A. Y ALT. 2 PIEZAS	AX67	AME-2-U-756	
BANDA V TEMPL. AL CIGÜEÑAL 2 PIEZAS	AX67	2000	
BANDA V COMP. A.A. AL ALT. DEL A.A. 2 PIEZAS	AX47	OM 904LA	
2005		Banda Micro-V, Vent.	K080580
MB 447		ANDARE 480735	
BANDA V CIGÜEÑAL AL COMPRESOR A.A. (1a OPCION)	2/B88	2000	
BANDA V VENT. AL TEMPLADOR 2 PIEZAS	AX57	MERCEDES-BENZ	
BANDA V CIGÜEÑAL AL ALT. DEL A.A. 2 PIEZAS	AX67	Serpentin Banda Micro-V, Alt., B.A., Cigüeñal	K080570
BANDA V COMP. A.A. AL ALT. DEL A.A. 2 PIEZAS	AX47	Banda V, Vent. al Polea Loca	2/AX44
BANDA V TEMPL. AL CIGÜEÑAL 2 PIEZAS	AX67	Banda V, Polea Loca a Cigüeñal	2/AX67
		Banda V, Cigüeñal al Compresor	BX83

Banda V, Compresor al Alt.	AX42	2008	
AUTOBUS INTEGRAL			
1998			
OM 447 LA		MB 906	
Banda Tri-Power, Alt.	BX66	BANDA V CIGÜEÑAL AL ALT. (2a OPCION) 2 PIEZAS	PQ17460
Banda PowerBand, Vent.	2/9104PK	SERPENTIN MOTOR	K080560
		BANDA V CIGÜEÑAL AL ALT. (1a OPCION) 2 PIEZAS	9463 GS
		BANDA V CIGÜEÑAL AL COMPRESOR A.A. 2 PIEZAS	BX93
		BANDA V ALT. Y COMPRESOR A.A. 2 PIEZAS	AX41
		BANDA V VENT. AL CIGÜEÑAL 2 PIEZAS	AX68
1996			
OM 449 LA		2007	
Banda Tri-Power, Alt.	AX67	MB 906	
Banda PowerBand, Vent.	2/9104PK	BANDA V CIGÜEÑAL AL ALT. (2a OPCION) 2 PIEZAS	PQ17460
		SERPENTIN MOTOR	K080560
		BANDA V CIGÜEÑAL AL COMPRESOR A.A. 2 PIEZAS	BX93
		BANDA V ALT. Y COMPRESOR A.A. 2 PIEZAS	AX41
		BANDA V VENT. AL CIGÜEÑAL 2 PIEZAS	AX68
		BANDA V CIGÜEÑAL AL ALT. (1a OPCION) 2 PIEZAS	9463 GS
1995			
OM 449 LA		2006	
Banda Tri-Power, Alt.	AX67	MB 906	
Banda PowerBand, Vent.	2/9104PK	BANDA V CIGÜEÑAL AL ALT. (2a OPCION) 2 PIEZAS	PQ17460
		SERPENTIN MOTOR	K080560
		BANDA V VENT. AL CIGÜEÑAL 2 PIEZAS	AX68
		BANDA V CIGÜEÑAL AL ALT. (1a OPCION) 2 PIEZAS	9463 GS
		BANDA V CIGÜEÑAL AL COMPRESOR A.A. 2 PIEZAS	BX93
		BANDA V ALT. Y COMPRESOR A.A. 2 PIEZAS	AX41
1994			
OM 449 LA		2005	
Banda Tri-Power, Alt.	AX67	MB 906	
Banda PowerBand, Vent.	2/9104PK	BANDA V CIGÜEÑAL AL ALT. (2a OPCION) 2 PIEZAS	PQ17460
		SERPENTIN MOTOR	K080560
		BANDA V VENT. AL CIGÜEÑAL 2 PIEZAS	AX68
		BANDA V CIGÜEÑAL AL ALT. (1a OPCION) 2 PIEZAS	9463 GS
		BANDA V CIGÜEÑAL AL COMPRESOR A.A. 2 PIEZAS	BX93
		BANDA V ALT. Y COMPRESOR A.A. 2 PIEZAS	AX41
1993			
OM 449 LA		2004	
Banda Tri-Power, Alt.	AX67	MB 906	
Banda PowerBand, Vent.	2/9104PK	BANDA V CIGÜEÑAL AL ALT. (2a OPCION) 2 PIEZAS	PQ17460
		SERPENTIN MOTOR	K080560
		BANDA V ALT. Y COMPRESOR A.A. 2 PIEZAS	AX41
		BANDA V CIGÜEÑAL AL ALT. (1a OPCION) 2 PIEZAS	9463 GS
		BANDA V CIGÜEÑAL AL COMPRESOR A.A. 2 PIEZAS	BX93
		BANDA V ALT. Y COMPRESOR A.A. 2 PIEZAS	AX41
1992			
OM 447 LA		2003	
Banda Platinum Quality, Alt. 2	PQ17510	MB 906	
Banda Tri-Power, Alt., B.A.	AX67	BANDA V CIGÜEÑAL AL ALT. (2a OPCION) 2 PIEZAS	PQ17460
Banda PowerBand, Vent.	2/9104PK	SERPENTIN MOTOR	K080560
		BANDA V ALT. Y COMPRESOR A.A. 2 PIEZAS	AX41
		BANDA V CIGÜEÑAL AL ALT. (1a OPCION) 2 PIEZAS	9463 GS
		BANDA V VENT. AL CIGÜEÑAL 2 PIEZAS	AX68
		BANDA V CIGÜEÑAL AL COMPRESOR A.A. 2 PIEZAS	BX93
1991			
OM 355 LA		2002	
Banda Platinum Quality, Alt.	PQ17490	MB 906	
Banda Platinum Quality, Alt.	PQ17510	BANDA V CIGÜEÑAL AL ALT. (2a OPCION) 2 PIEZAS	PQ17460
Banda PowerBand, Vent.	2/9100PK	SERPENTIN MOTOR	K080560
Banda V B.A.	9690	BANDA V ALT. Y COMPRESOR A.A. 2 PIEZAS	AX41
		BANDA V CIGÜEÑAL AL COMPRESOR A.A. 2 PIEZAS	BX93
		BANDA V VENT. AL CIGÜEÑAL 2 PIEZAS	9463 GS
BOXER MBO			
2007			
MBO, Motor Delantero		2003	
Banda Micro-V, Vent, Alt, Toma de Fuerza	K080590	MB 906	
		BANDA V CIGÜEÑAL AL ALT. (2a OPCION) 2 PIEZAS	PQ17460
		SERPENTIN MOTOR	K080560
		BANDA V ALT. Y COMPRESOR A.A. 2 PIEZAS	AX41
		BANDA V VENT. AL CIGÜEÑAL 2 PIEZAS	AX68
		BANDA V CIGÜEÑAL AL COMPRESOR A.A. 2 PIEZAS	BX93
		BANDA V CIGÜEÑAL AL ALT. (1a OPCION) 2 PIEZAS	9463 GS
2006			
MBO, Motor Delantero		2002	
Banda Micro-V, Vent, Alt, Toma de Fuerza	K080590	MB 906	
		BANDA V CIGÜEÑAL AL ALT. (2a OPCION) 2 PIEZAS	PQ17460
		SERPENTIN MOTOR	K080560
		BANDA V ALT. Y COMPRESOR A.A. 2 PIEZAS	AX41
		BANDA V CIGÜEÑAL AL COMPRESOR A.A. 2 PIEZAS	BX93
		BANDA V VENT. AL CIGÜEÑAL 2 PIEZAS	AX68
		BANDA V CIGÜEÑAL AL ALT. (1a OPCION) 2 PIEZAS	9463 GS
2005			
MBO, Motor Delantero		2001	
Banda Micro-V, Vent, Alt, Toma de Fuerza	K080590	DDA 560	
		BANDA V VENT. TEMPLADOR Y CIGÜEÑAL	2/B93
		POWERBAND COMP. A.A. AL ALT. DEL A.A.	2/9451 PB
		POWERBAND ALT. Y B.A.	2/9510 PB
		BANDA V CIGÜEÑAL AL COMPRESOR A.A. 2 PIEZAS	5VX900
BUSS 320			
2006			
BUSS 320		2002	
SERPENTIN CIGÜEÑAL, ALT. TEMPLADOR Y B.A.	K080560	MB 906	
BANDA V CIGÜEÑAL AL COMPRESOR A.A.	2/B83	BANDA V CIGÜEÑAL AL ALT. (2a OPCION) 2 PIEZAS	PQ17460
BANDA V COMP. A.A. AL ALT. DEL A.A. 2 PIEZAS	AX42	SERPENTIN MOTOR	K080560
		BANDA V ALT. Y COMPRESOR A.A. 2 PIEZAS	AX41
		BANDA V CIGÜEÑAL AL COMPRESOR A.A. 2 PIEZAS	BX93
		BANDA V VENT. AL CIGÜEÑAL 2 PIEZAS	AX68
		BANDA V CIGÜEÑAL AL ALT. (1a OPCION) 2 PIEZAS	9463 GS
2005			
BUSS 320		2001	
SERPENTIN CIGÜEÑAL, ALT. TEMPLADOR Y B.A.	K080560	DDA 560	
BANDA V CIGÜEÑAL AL COMPRESOR A.A.	2/B83	BANDA V VENT. TEMPLADOR Y CIGÜEÑAL	2/B93
BANDA V COMP. A.A. AL ALT. DEL A.A. 2 PIEZAS	AX42	BANDA V CIGÜEÑAL AL COMPRESOR A.A. 2 PIEZAS	5VX900
2004			
BUSS 320		2000	
SERPENTIN CIGÜEÑAL, ALT. TEMPLADOR Y B.A.	K080560	DDA 560	
BANDA V CIGÜEÑAL AL COMPRESOR A.A.	2/B83	POWERBAND COMP. A.A. AL ALT. DEL A.A.	2/9451 PB
BANDA V COMP. A.A. AL ALT. DEL A.A. 2 PIEZAS	AX42	POWERBAND ALT. Y B.A.	2/9510 PB
		BANDA V VENT. TEMPLADOR Y CIGÜEÑAL	2/B93
		BANDA V CIGÜEÑAL AL COMPRESOR A.A. 2 PIEZAS	5VX900
2003			
BUSS 320		1999	
SERPENTIN CIGÜEÑAL, ALT. TEMPLADOR Y B.A.	K080560	DDA 560	
BANDA V CIGÜEÑAL AL COMPRESOR A.A.	2/B83	POWERBAND COMP. A.A. AL ALT. DEL A.A.	2/9451 PB
BANDA V COMP. A.A. AL ALT. DEL A.A. 2 PIEZAS	AX42	POWERBAND ALT. Y B.A.	2/9510 PB
		BANDA V VENT. TEMPLADOR Y CIGÜEÑAL	2/B93
		BANDA V CIGÜEÑAL AL COMPRESOR A.A. 2 PIEZAS	5VX900
2002			
BUSS 320		1998	
SERPENTIN CIGÜEÑAL, ALT. TEMPLADOR Y B.A.	K080560	DDA 560	
BANDA V CIGÜEÑAL AL COMPRESOR A.A.	2/B83	POWERBAND COMP. A.A. AL ALT. DEL A.A.	2/9451 PB
BANDA V COMP. A.A. AL ALT. DEL A.A. 2 PIEZAS	AX42	POWERBAND ALT. Y B.A.	2/9510 PB
		BANDA V VENT. TEMPLADOR Y CIGÜEÑAL	2/B93
		BANDA V CIGÜEÑAL AL COMPRESOR A.A. 2 PIEZAS	5VX900
BUSSCAR			

1998
DDA 560
 BANDA V VENT. TEMPLADOR Y CIGÜEÑAL 2/B93
 POWERBAND COMP. A.A. AL ALT. DEL A.A. 2/9451 PB
 POWERBAND ALT. Y B.A. 2/9510 PB
 BANDA V CIGÜEÑAL AL COMPRESOR A.A. 2 PIEZAS 5VX900

1997
DDA 560
 POWERBAND ALT. Y B.A. 2/9510 PB
 POWERBAND COMP. A.A. AL ALT. DEL A.A. 2/9451 PB
 BANDA V VENT. TEMPLADOR Y CIGÜEÑAL 2/B93
 BANDA V CIGÜEÑAL AL COMPRESOR A.A. 2 PIEZAS 5VX900

CATOSA

1998
OM 366
 Banda Platinum Quality, A.A. PQ17420
 Banda V Alt. 9610

CENTURY CLASS

2008
CENTURY CLASS
 SERPENTIN MOTOR K090787
 POWERBAND VENT. AL TEMPLADOR 2/9545 PB
 POWERBAND TEMPL. AL CIGÜEÑAL 2/9690 PB
 BANDA V CIGÜEÑAL AL COMPRESOR A.A. 2 PIEZAS BX90
 BANDA V COMP. A.A. AL ALT. DEL A.A. 2 PIEZAS AX42

2007
CENTURY CLASS
 SERPENTIN MOTOR K090787
 POWERBAND TEMPL. AL CIGÜEÑAL 2/9690 PB
 POWERBAND VENT. AL TEMPLADOR 2/9545 PB
 BANDA V CIGÜEÑAL AL COMPRESOR A.A. 2 PIEZAS BX90
 BANDA V COMP. A.A. AL ALT. DEL A.A. 2 PIEZAS AX42

2006
CENTURY CLASS
 SERPENTIN MOTOR K090787
 POWERBAND TEMPL. AL CIGÜEÑAL 2/9690 PB
 POWERBAND VENT. AL TEMPLADOR 2/9545 PB
 BANDA V COMP. A.A. AL ALT. DEL A.A. 2 PIEZAS AX42
 BANDA V CIGÜEÑAL AL COMPRESOR A.A. 2 PIEZAS BX90

CENTURY E

1999
MB 04000RDS*38
 Banda Platinum Quality, Alt. PQ17400
 Banda Tri-Power, A.A. BX98
 Banda Tri-Power, Vent. AX70
 Banda V Alt. 9700

MB 0400-RSD
 Banda Tri-Power, A.A. BX98
 Banda V Alt. 9700

FDL120ACE

2000
CUMMINS N14 PLUS
 Banda Platinum Quality, Vent. PQ28437
 Banda Platinum Quality, Alt. PQ17460
 Banda Micro-V, B.A. K060434

FL50

1999
CUMMINS ISB 175
 Banda Micro-V, Vent. K080710

FL60

1996
CUMMINS 6B, 5.9 L
 Banda Micro-V, Vent. K080590

FL70

1999
OM 906 LA
 Banda Micro-V, Vent. K080594

FL80

1999
CUMMINS ISC 300
 Banda Micro-V, Vent. K080694

G 95934

2000
MBE-900-280 (6.4L)
 Banda Micro-V, Alt. K080570
 Banda V, Vent. 6513 GS

L0914/42

1994
OM 364
 Banda Platinum Quality, Vent. PQ17510
 Banda V, Alt. 8365 GS

L-1017

1994
OM 366
 Banda Platinum Quality, B.A. PQ17530
 Banda V, Alt. 8405 GS

L1100/42

1990
OM 366A
 Banda Platinum Quality, Vent., C/Alt. Estandar PQ17540
 Banda V, Vent. C/D.H. 8365 GS

L1114

1990
OM 366C, 140
 Banda Platinum Quality, Alt. PQ17530

L1217/52

1994
OM 366LA
 Banda V, Vent. 8416 GS
 Banda V, Alt. 8543 GS

L-1300/52

1990
OM 366 A, LA
 Banda Platinum Quality, Vent. PQ17540
 Banda V, D.H. 8365 GS

L1314

1990
OM 366C, 140
 Banda Platinum Quality, Alt. PQ17530

L1317

1990
OM 366A, 170
 Banda Platinum Quality, Alt. PQ17530

L1317-52

1993
OM 366LA
 Banda Platinum Quality, Alt. PQ17540
 Banda V, Vent. 8416 GS

L-1417

1994
OM 366
 Banda Platinum Quality, B.A. PQ17530
 Banda V, Alt. 8405 GS

L1417/52

1994
OM 366
 Banda Platinum Quality, Alt. PQ17500
 Banda Platinum Quality, Vent. PQ17400

L1517

1990
OM 366A, 170
 Banda Platinum Quality, Alt. PQ17530

L-1517/59

1991
OM 366
 Banda Platinum Quality, Vent. PQ17540
 Banda Platinum Quality, B.A. PQ17430

L1521

1990		
OM 366LA, 210		
Banda Platinum Quality, Alt.		PQ17530
L-2121		
1992		
OM 366LA		
Banda Platinum Quality, Alt.		PQ17540
Banda V, Alt.		PQ17400
1990		
OM 366LA, 210		
Banda Platinum Quality, Alt.		PQ17530
LF1314		
1990		
OM 366C, 140		
Banda Platinum Quality, Alt.		PQ17530
LF1317		
1990		
OM 366A, 170		
Banda Platinum Quality, Alt.		PQ17530
LK1114		
1990		
OM 366C, 140		
Banda Platinum Quality, Alt.		PQ17530
LK1314		
1990		
OM 366C, 140		
Banda Platinum Quality, Alt.		PQ17530
LK1317		
1990		
OM 366A, 170		
Banda Platinum Quality, Alt.		PQ17530
LK1417/34		
1993		
OM 366		
Banda Platinum Quality, Vent.		PQ17420
Banda Platinum Quality, Alt.		PQ17530
LK1517		
1990		
OM 366A, 170		
Banda Platinum Quality, Alt.		PQ17530
MARCOPOLO		
2003		
MB 457 ELECTRONICO		
POWERBAND COMP. A.A. AL ALT. DEL A.A.		2/9430 PB
POWERBAND TEMPL. AL CIGÜEÑAL		2/9730 PB
POWERBAND VENT. AL TEMPLADOR		2/9570 PB
POWERBAND CIGÜEÑAL, B.A. Y ALT.		2/9670 PB
BANDA V CIGÜEÑAL AL COMPRESOR A.A.		2/B90
2002		
MB 457 ELECTRONICO		
BANDA V CIGÜEÑAL AL COMPRESOR A.A.		2/B90
POWERBAND TEMPL. AL CIGÜEÑAL		2/9730 PB
POWERBAND COMP. A.A. AL ALT. DEL A.A.		2/9430 PB
POWERBAND VENT. AL TEMPLADOR		2/9570 PB
POWERBAND CIGÜEÑAL, B.A. Y ALT.		2/9670 PB
2001		
MB 457 ELECTRONICO		
POWERBAND CIGÜEÑAL, B.A. Y ALT.		2/9670 PB
POWERBAND VENT. AL TEMPLADOR		2/9570 PB
POWERBAND COMP. A.A. AL ALT. DEL A.A.		2/9430 PB
BANDA V CIGÜEÑAL AL COMPRESOR A.A.		2/B90
POWERBAND TEMPL. AL CIGÜEÑAL		2/9730 PB
2000		
MB 457 ELECTRONICO		
POWERBAND VENT. AL TEMPLADOR		2/9570 PB
POWERBAND TEMPL. AL CIGÜEÑAL		2/9730 PB
BANDA V CIGÜEÑAL AL COMPRESOR A.A.		2/B90
POWERBAND CIGÜEÑAL, B.A. Y ALT.		2/9670 PB
POWERBAND COMP. A.A. AL ALT. DEL A.A.		2/9430 PB

1999		
MB 457 ELECTRONICO		
POWERBAND TEMPL. AL CIGÜEÑAL		2/9730 PB
POWERBAND CIGÜEÑAL, B.A. Y ALT.		2/9670 PB
POWERBAND COMP. A.A. AL ALT. DEL A.A.		2/9430 PB
POWERBAND VENT. AL TEMPLADOR		2/9570 PB
BANDA V CIGÜEÑAL AL COMPRESOR A.A.		2/B90
1998		
MB 457 ELECTRONICO		
POWERBAND COMP. A.A. AL ALT. DEL A.A.		2/9430 PB
POWERBAND TEMPL. AL CIGÜEÑAL		2/9730 PB
BANDA V CIGÜEÑAL AL COMPRESOR A.A.		2/B90
POWERBAND VENT. AL TEMPLADOR		2/9570 PB
POWERBAND CIGÜEÑAL, B.A. Y ALT.		2/9670 PB
1997		
MB 457 ELECTRONICO		
POWERBAND VENT. AL TEMPLADOR		2/9570 PB
POWERBAND COMP. A.A. AL ALT. DEL A.A.		2/9430 PB
POWERBAND CIGÜEÑAL, B.A. Y ALT.		2/9670 PB
BANDA V CIGÜEÑAL AL COMPRESOR A.A.		2/B90
POWERBAND TEMPL. AL CIGÜEÑAL		2/9730 PB
MARCOPOLO ANDARE		
2008		
O-500-1735		
SERPENTIN ALT; B.A.TEMPLADOR Y CIGÜEÑAL (POLEA GRANDE)		K090806
SERPENTIN ALT; B.A.TEMPLADOR Y CIGÜEÑAL (POLEA CHICA) 2a		K090790
POWERBAND VENT. AL TEMPLADOR		2/9545 PB
POWERBAND TEMPL. AL CIGÜEÑAL		2/9690 PB
2007		
O-500-1735		
SERPENTIN ALT; B.A.TEMPLADOR Y CIGÜEÑAL (POLEA GRANDE)		K090806
SERPENTIN ALT; B.A.TEMPLADOR Y CIGÜEÑAL (POLEA CHICA) 2a		K090790
POWERBAND VENT. AL TEMPLADOR		2/9545 PB
POWERBAND TEMPL. AL CIGÜEÑAL		2/9690 PB
2006		
O-500-1728		
SERPENTIN ALT; B.A.TEMPLADOR Y CIGÜEÑAL		K080570
POWERBAND VENT. AL TEMPLADOR		2/9545 PB
POWERBAND TEMPL. AL CIGÜEÑAL		2/9660 PB
2005		
MB 1628		
SERPENTIN ALT; B.A.TEMPLADOR Y CIGÜEÑAL		K080570
BANDA V TEMPL. AL CIGÜEÑAL 2 PIEZAS		AX68
BANDA V VENT. AL TEMPLADOR 2 PIEZAS		AX44
O-500-1728		
SERPENTIN ALT; B.A.TEMPLADOR Y CIGÜEÑAL		K080570
POWERBAND TEMPL. AL CIGÜEÑAL		2/9660 PB
POWERBAND VENT. AL TEMPLADOR		2/9545 PB
2004		
MB 1628		
SERPENTIN ALT; B.A.TEMPLADOR Y CIGÜEÑAL		K080570
BANDA V TEMPL. AL CIGÜEÑAL 2 PIEZAS		AX68
BANDA V VENT. AL TEMPLADOR 2 PIEZAS		AX44
2003		
MB 1628		
SERPENTIN ALT; B.A.TEMPLADOR Y CIGÜEÑAL		K080570
BANDA V TEMPL. AL CIGÜEÑAL 2 PIEZAS		AX68
BANDA V VENT. AL TEMPLADOR 2 PIEZAS		AX44
2002		
MB 1628		
SERPENTIN ALT; B.A.TEMPLADOR Y CIGÜEÑAL		K080570
BANDA V VENT. AL TEMPLADOR 2 PIEZAS		AX44
BANDA V TEMPL. AL CIGÜEÑAL 2 PIEZAS		AX68
2001		
MB 1628		
SERPENTIN ALT; B.A.TEMPLADOR Y CIGÜEÑAL		K080570
BANDA V TEMPL. AL CIGÜEÑAL 2 PIEZAS		AX68
BANDA V VENT. AL TEMPLADOR 2 PIEZAS		AX44
MERCEDES-BENZ 960		
Serpentin Banda Micro-V, Alt., Tensor, B.A. y Cigüeñal		K080585
Banda V, Cigüeñal a Tensor		AX68
Banda V, Vent. al Tensor		A44
2000		

MB 1628
 SERPENTIN ALT; B.A.TEMPLADOR Y CIGÜEÑAL
 BANDA V TEMPL. AL CIGÜEÑAL 2 PIEZAS
 BANDA V VENT. AL TEMPLADOR 2 PIEZAS

K080570
 AX68
 AX44

MBO-01418/60

2000

MBE-900-180 (4.3L)

Banda Micro-V, Vent.
 Banda Micro-V, Alt.

K080845
 K080590

MERCEDES BENZ 1418/60

2001

OM 904 MA

Banda Micro-V, Alt.

K080580

MULTEGO

2007

MULTEGO

SERPENTIN MOTOR

BANDA V VENT. AL CIGÜEÑAL
 BANDA V CIGÜEÑAL AL ALTERNADOR 2 PIEZAS
 BANDA V ALTERNADOR AL A.A. 2 PIEZAS

K090760
 2/XPB2000
 BX68
 AX42

2006

MULTEGO

SERPENTIN MOTOR

BANDA V VENT. AL CIGÜEÑAL
 BANDA V ALTERNADOR AL A.A. 2 PIEZAS
 BANDA V CIGÜEÑAL AL ALTERNADOR 2 PIEZAS

K090760
 2/XPB2000
 AX42
 BX68

2005

MULTEGO

SERPENTIN MOTOR

BANDA V VENT. AL CIGÜEÑAL
 BANDA V CIGÜEÑAL AL ALTERNADOR 2 PIEZAS
 BANDA V ALTERNADOR AL A.A. 2 PIEZAS

K090760
 2/XPB2000
 BX68
 AX42

2004

MULTEGO

SERPENTIN MOTOR

BANDA V VENT. AL CIGÜEÑAL
 BANDA V ALTERNADOR AL A.A. 2 PIEZAS
 BANDA V CIGÜEÑAL AL ALTERNADOR 2 PIEZAS

K090760
 2/XPB2000
 AX42
 BX68

2003

MULTEGO

SERPENTIN MOTOR

BANDA V VENT. AL CIGÜEÑAL
 BANDA V CIGÜEÑAL AL ALTERNADOR 2 PIEZAS
 BANDA V ALTERNADOR AL A.A. 2 PIEZAS

K090760
 2/XPB2000
 BX68
 AX42

2002

MULTEGO

SERPENTIN MOTOR

BANDA V VENT. AL CIGÜEÑAL
 BANDA V ALTERNADOR AL A.A. 2 PIEZAS
 BANDA V CIGÜEÑAL AL ALTERNADOR 2 PIEZAS

K090760
 2/XPB2000
 AX42
 BX68

OMC

2007

OMC, Motor Trazero

Banda Micro-V, Alt, Toma de Fuerza, Cigüeñal
 Banda V, Vent

K080565
 6345 GS

2006

OMC, Motor Trazero

Banda Micro-V, Alt, Toma de Fuerza, Cigüeñal
 Banda V, Vent

K080565
 6345 GS

2005

OMC, Motor Trazero

Banda Micro-V, Alt, Toma de Fuerza, Cigüeñal
 Banda V, Vent

K080565
 6345 GS

OMC1423/51L

2000

OM 906 260

Banda Platinum Quality,D.H.
 Banda Micro-V, B.A.
 Banda Micro-V, Alt.
 Banda V Vent.

PQ17460
 K080570
 K080570
 9700

PIRAMIDE

1995

MB 0400-RSD

Banda Platinum Quality, B.A.
 Banda V, Alt.

PQ17500
 8680 GS

PIRAMIDE 371

1995

OM 371

Banda Platinum Quality, B.A.
 Banda V, Alt.
 Banda PowerBand, Vent.

PQ17500
 8680 GS
 2/9104PK

RSL

1992

OM 447

Banda Platinum Quality, Vent.
 Banda Tri-Power, A.A.
 Banda V Alt., B.A.

PQ17510
 BX91
 9700

TORINO

2008

TORINO

SERPENTIN CIGÜEÑAL, ALT. Y B.A.
 BANDA V TEMPL. AL CIGÜEÑAL 2 PIEZAS
 BANDA V VENT. AL TEMPLADOR 2 PIEZAS

K080590
 AX68
 AX44

2007

TORINO

SERPENTIN CIGÜEÑAL, ALT. Y B.A.
 BANDA V TEMPL. AL CIGÜEÑAL 2 PIEZAS
 BANDA V VENT. AL TEMPLADOR 2 PIEZAS

K080590
 AX68
 AX44

2006

TORINO

SERPENTIN CIGÜEÑAL, ALT. Y B.A.
 BANDA V TEMPL. AL CIGÜEÑAL 2 PIEZAS
 BANDA V VENT. AL TEMPLADOR 2 PIEZAS

K080590
 AX68
 AX44

2005

TORINO

SERPENTIN CIGÜEÑAL, ALT. Y B.A.
 BANDA V VENT. AL TEMPLADOR 2 PIEZAS
 BANDA V TEMPL. AL CIGÜEÑAL 2 PIEZAS

K080590
 AX44
 AX68

TURICLASS

2008

O-500-1841

SERPENTIN MOTOR
 POWERBAND CIGÜEÑAL AL COMPRESOR A.A.
 BANDA V POLEA FAN CLUTCH AL CIGÜEÑAL
 BANDA V COMP. A.A. AL ALT. DEL A.A. 2 PIEZAS

K090787
 2/B83
 2/XPB2000
 AX42

2007

O-500-1841

SERPENTIN MOTOR
 POWERBAND CIGÜEÑAL AL COMPRESOR A.A.
 BANDA V POLEA FAN CLUTCH AL CIGÜEÑAL
 BANDA V COMP. A.A. AL ALT. DEL A.A. 2 PIEZAS

K090787
 2/B83
 2/XPB2000
 AX42

NEOPLAN

NEOBUS

2006

CUMMINS S60

SERPENTIN IMPULSOR, POLEA LOCA, TENSOR Y ALT.
 BANDA V CIG; POLEA LOCA Y COMP. A.A. 2 PIEZAS
 BANDA V VENT. 1, VENT. 2 Y POLEA LOCA 2 PIEZAS
 BANDA V POLEA LOCA A CIGÜEÑAL 2 PIEZAS

K120735
 BX94
 BX82
 BX97

2005

CUMMINS S60

SERPENTIN IMPULSOR, POLEA LOCA, TENSOR Y ALT.
 BANDA V CIG; POLEA LOCA Y COMP. A.A. 2 PIEZAS
 BANDA V VENT. 1, VENT. 2 Y POLEA LOCA 2 PIEZAS
 BANDA V POLEA LOCA A CIGÜEÑAL 2 PIEZAS

K120735
 BX94
 BX82
 BX97

2004

CUMMINS S60

SERPENTIN IMPULSOR, POLEA LOCA, TENSOR Y ALT.
 BANDA V CIG; POLEA LOCA Y COMP. A.A. 2 PIEZAS
 BANDA V VENT. 1, VENT. 2 Y POLEA LOCA 2 PIEZAS
 BANDA V POLEA LOCA A CIGÜEÑAL 2 PIEZAS

K120735
 BX94
 BX82
 BX97

2003**CUMMINS S60**

SERPENTIN IMPULSOR, POLEA LOCA, TENSOR Y ALT.	K120735
BANDA V VENT. 1, VENT. 2 Y POLEA LOCA 2 PIEZAS	BX82
BANDA V CIG; POLEA LOCA Y COMP. A.A. 2 PIEZAS	BX94
BANDA V POLEA LOCA A CIGÜEÑAL 2 PIEZAS	BX97

2002**CUMMINS S60**

SERPENTIN IMPULSOR, POLEA LOCA, TENSOR Y ALT.	K120735
BANDA V CIG; POLEA LOCA Y COMP. A.A. 2 PIEZAS	BX94
BANDA V VENT. 1, VENT. 2 Y POLEA LOCA 2 PIEZAS	BX82
BANDA V POLEA LOCA A CIGÜEÑAL 2 PIEZAS	BX97

2001**CUMMINS S60**

SERPENTIN IMPULSOR, POLEA LOCA, TENSOR Y ALT.	K120735
BANDA V CIG; POLEA LOCA Y COMP. A.A. 2 PIEZAS	BX94
BANDA V POLEA LOCA A CIGÜEÑAL 2 PIEZAS	BX97
BANDA V VENT. 1, VENT. 2 Y POLEA LOCA 2 PIEZAS	BX82

2000**CUMMINS S60**

SERPENTIN IMPULSOR, POLEA LOCA, TENSOR Y ALT.	K120735
BANDA V CIG; POLEA LOCA Y COMP. A.A. 2 PIEZAS	BX94
BANDA V POLEA LOCA A CIGÜEÑAL 2 PIEZAS	BX97
BANDA V VENT. 1, VENT. 2 Y POLEA LOCA 2 PIEZAS	BX82

NEOPLAN 2 PISOS**2000****CUMMINS S60**

SERPENTIN IMPULSOR, POLEA LOCA Y ALT.	K120720
BANDA V VENT. 1, VENT. 2 Y POLEA LOCA 2 PIEZAS	BX80
BANDA V CIGÜEÑAL AL COMPRESOR A.A. 2 PIEZAS	BX97
BANDA V TOMA DE FUERZA A CIGÜEÑAL 2 PIEZAS	BX76

1999**CUMMINS S60**

SERPENTIN IMPULSOR, POLEA LOCA Y ALT.	K120720
BANDA V VENT. 1, VENT. 2 Y POLEA LOCA 2 PIEZAS	BX80
BANDA V POLEA LOCA A CIGÜEÑAL 2 PIEZAS	BX76
BANDA V CIGÜEÑAL AL COMPRESOR A.A. 2 PIEZAS	BX97

1998**CUMMINS S60**

SERPENTIN IMPULSOR, POLEA LOCA Y ALT.	K120720
BANDA V POLEA LOCA A CIGÜEÑAL 2 PIEZAS	BX76
BANDA V CIGÜEÑAL AL COMPRESOR A.A. 2 PIEZAS	BX97
BANDA V VENT. 1, VENT. 2 Y POLEA LOCA 2 PIEZAS	BX80

1997**CUMMINS S60**

SERPENTIN IMPULSOR, POLEA LOCA Y ALT.	K120720
BANDA V CIGÜEÑAL AL COMPRESOR A.A. 2 PIEZAS	BX97
BANDA V VENT. 1, VENT. 2 Y POLEA LOCA 2 PIEZAS	BX80
BANDA V POLEA LOCA A CIGÜEÑAL 2 PIEZAS	BX76

1996**CUMMINS S60**

SERPENTIN IMPULSOR, POLEA LOCA Y ALT.	K120720
BANDA V VENT. 1, VENT. 2 Y POLEA LOCA 2 PIEZAS	BX80
BANDA V CIGÜEÑAL AL COMPRESOR A.A. 2 PIEZAS	BX97
BANDA V POLEA LOCA A CIGÜEÑAL 2 PIEZAS	BX76

1995**CUMMINS S60**

SERPENTIN IMPULSOR, POLEA LOCA Y ALT.	K120720
BANDA V CIGÜEÑAL AL COMPRESOR A.A. 2 PIEZAS	BX97
BANDA V POLEA LOCA A CIGÜEÑAL 2 PIEZAS	BX76
BANDA V VENT. 1, VENT. 2 Y POLEA LOCA 2 PIEZAS	BX80

1994**CUMMINS S60**

SERPENTIN IMPULSOR, POLEA LOCA Y ALT.	K120720
BANDA V CIGÜEÑAL AL COMPRESOR A.A. 2 PIEZAS	BX97
BANDA V POLEA LOCA A CIGÜEÑAL 2 PIEZAS	BX76
BANDA V VENT. 1, VENT. 2 Y POLEA LOCA 2 PIEZAS	BX80

1993**CUMMINS S60**

SERPENTIN IMPULSOR, POLEA LOCA Y ALT.	K120720
BANDA V POLEA LOCA A CIGÜEÑAL 2 PIEZAS	BX76
BANDA V CIGÜEÑAL AL COMPRESOR A.A. 2 PIEZAS	BX97
BANDA V VENT. 1, VENT. 2 Y POLEA LOCA 2 PIEZAS	BX80

1992**CUMMINS S60**

SERPENTIN IMPULSOR, POLEA LOCA Y ALT.	K120720
BANDA V VENT. 1, VENT. 2 Y POLEA LOCA 2 PIEZAS	BX80
BANDA V POLEA LOCA A CIGÜEÑAL 2 PIEZAS	BX76
BANDA V CIGÜEÑAL AL COMPRESOR A.A. 2 PIEZAS	BX97

NISSAN**CABSTAR****2008****NISSAN DIESEL YD25DDTI**

SERPENTIN VENTILADOR Y ALTERNADOR	K070505
SERPENTIN D.H.	K040325
TAPONES DE RADIADOR 13 LBS.	31333
TAPONES DE RADIADOR 13 LBS. TANQUE RECUPERADOR DE AGUA	31333

OISA**HALCON 2000****2008****HALCON 2000**

BANDA V CIGÜEÑAL AL COMPRESOR A.A. 2 PIEZAS	BX87
BANDA V COMP. A.A. AL ALT. DEL A.A. 2 PIEZAS	AX36
BANDA V VENT. TEMPLADOR Y CIGÜEÑAL 2 PIEZAS	BX88
BANDA V B.A. AL ALTERNADOR 2 PIEZAS	AX48

2007**HALCON 2000**

BANDA V CIGÜEÑAL AL COMPRESOR A.A. 2 PIEZAS	BX87
BANDA V COMP. A.A. AL ALT. DEL A.A. 2 PIEZAS	AX36
BANDA V B.A. AL ALTERNADOR 2 PIEZAS	AX48
BANDA V VENT. TEMPLADOR Y CIGÜEÑAL 2 PIEZAS	BX88

2006**HALCON 2000**

BANDA V VENT. TEMPLADOR Y CIGÜEÑAL 2 PIEZAS	BX88
BANDA V CIGÜEÑAL AL COMPRESOR A.A. 2 PIEZAS	BX87
BANDA V B.A. AL ALTERNADOR 2 PIEZAS	AX48
BANDA V COMP. A.A. AL ALT. DEL A.A. 2 PIEZAS	AX36

2005**HALCON 2000**

BANDA V CIGÜEÑAL AL COMPRESOR A.A. 2 PIEZAS	BX87
BANDA V VENT. TEMPLADOR Y CIGÜEÑAL 2 PIEZAS	BX88
BANDA V B.A. AL ALTERNADOR 2 PIEZAS	AX48
BANDA V COMP. A.A. AL ALT. DEL A.A. 2 PIEZAS	AX36

OMNIBUS INTEGRALES**HALCON****1991****DETROIT DIESEL 6-V-92 (9.0 L)**

Banda Platinum Quality, D.H.	PQ17520
Banda Tri-Power, A.A.	BX93
Banda Tri-Power, Vent.	BX89

JAGUAR**1998****CUMMINS M11**

Banda Platinum Quality, Alt.	PQ17500
Banda Tri-Power, Vent.	BX88

OISA**1998****CUMMINS M11**

Banda Platinum Quality, Alt.	PQ17500
------------------------------	---------

PETERBILT**200****2000****Cummins ISB Diesel**

Termostato 190° -	33915
Termostato 180° -	33956

Cummins ISC Diesel

Termostato 180° C/Doble Termostatos	33966
Termostato 181° C/Un solo Termostato	33959

1999**Cummins ISB Diesel**

Termostato 190° -	33915	Termostato 160° -	33576
Termostato 180° -	33956	Termostato 170° -	33577
Cummins ISC Diesel		Termostato 180° -	33578
Termostato 181° C/Un solo Termostato	33959	Termostato 190° -	33579
Termostato 180° C/Doble Termostatos	33966	Caterpillar C7 Diesel	
1998		Polea guía - Lisa -	36091
Cummins ISB Diesel		Polea guía -	36096
Termostato 190° -	33915	Termostato 190° -	33969
Termostato 180° -	33956	Termostato 180° -	33968
Cummins ISC Diesel		Cummins ISC Diesel	
Termostato 181° C/Un solo Termostato	33959	Termostato 180° C/Doble Termostatos	33966
Termostato 180° C/Doble Termostatos	33966	Termostato 181° C/Un solo Termostato	33959
1997		2005	
Cummins B Series 5.9 L Diesel		Caterpillar C10 Diesel	
Termostato 180° -	33888	Termostato 160° -	33576
Cummins C Series 8.3 L Diesel		Termostato 170° -	33577
Termostato 180° C/Doble Termostatos	33966	Termostato 180° -	33578
Termostato 181° C/Un solo Termostato	33959	Termostato 190° -	33579
1996		Caterpillar C7 Diesel	
Cummins B Series 5.9 L Diesel		Polea guía - Lisa -	36091
Termostato 180° -	33888	Polea guía -	36096
Cummins C Series 8.3 L Diesel		Termostato 180° -	33968
Manguera de radiador Inferior - Tubo a Rad. -	SIH250363C	Termostato 190° -	33969
Manguera de radiador Superior - Tubo a Rad. -	SIH250363C	Cummins ISC Diesel	
Manguera de radiador Inferior - Mot. a Tubo	21901	Termostato 180° C/Doble Termostatos	33966
Manguera de radiador Superior - Mot. a Tubo	24436	Termostato 181° C/Un solo Termostato	33959
Termostato 181° C/Un solo Termostato	33959	2004	
Termostato 180° C/Doble Termostatos	33966	Caterpillar C10 Diesel	
1995		Termostato 160° -	33576
Cummins B Series 5.9 L Diesel		Termostato 180° -	33578
Termostato 180° -	33888	Termostato 170° -	33577
Cummins C Series 8.3 L Diesel		Termostato 190° -	33579
Banda Ventilador C/59 1/2" Banda C.E.	K080590	Caterpillar C7 Diesel	
Banda Ventilador C/58 1/8" Banda C.E.	K080575	Polea guía - Lisa -	36091
Banda A.A. -	9390	Polea guía -	36096
Manguera de radiador Inferior - Tubo a Rad. -	SIH250363C	Termostato 180° -	33968
Manguera de radiador Superior - Tubo a Rad. -	SIH250363C	Termostato 190° -	33969
Manguera de radiador Inferior - Mot. a Tubo	21901	Cummins ISC Diesel	
Manguera de radiador Superior - Mot. a Tubo	24436	Termostato 181° C/Un solo Termostato	33959
Termostato 180° C/Doble Termostatos	33966	Termostato 180° C/Doble Termostatos	33966
Termostato 181° C/Un solo Termostato	33959	2003	
270		Caterpillar 3126 Diesel	
2003		Termostato 190° -	33969
Cummins ISB Diesel		Termostato 180° -	33968
Termostato 190° C/24-Válvulas Motor	33915	Caterpillar C10 Diesel	
Termostato 180° C/24-Válvulas Motor	33956	Termostato 160° -	33576
2002		Termostato 170° -	33577
Cummins ISB Diesel		Termostato 180° -	33578
Termostato 180° -	33956	Termostato 190° -	33579
Termostato 190° -	33915	Cummins ISC Diesel	
2001		Termostato 181° C/Un solo Termostato	33959
Cummins ISB Diesel		Termostato 180° C/Doble Termostatos	33966
Banda Toma Fuerza & Alt. -	K080675	2002	
Banda A.A. -	9480	Caterpillar 3126 Diesel	
Termostato 190° -	33915	Termostato 180° -	33968
Termostato 180° -	33956	Termostato 190° -	33969
320		Caterpillar C10 Diesel	
2007		Termostato 160° -	33576
Caterpillar C7 Diesel		Termostato 170° -	33577
Polea guía - Lisa -	36091	Termostato 180° -	33578
Polea guía -	36096	Termostato 190° -	33579
Termostato 190° -	33969	Cummins ISC Diesel	
Termostato 180° -	33968	Termostato 181° C/Un solo Termostato	33959
Cummins ISC Diesel		Termostato 180° C/Doble Termostatos	33966
Termostato 180° C/Doble Termostatos	33966	2001	
Termostato 181° C/Un solo Termostato	33959	Caterpillar 3126 Diesel	
Cummins ISM Diesel		Termostato 180° -	33968
Banda Ventilador & Alt. -	K080740	Termostato 190° -	33969
Banda A.A. -	K060539	Caterpillar C10 Diesel	
Tensor - Ventilador & Alt. -	38521	Termostato 160° -	33576
Tensor - A.A. -	38505	Termostato 180° -	33578
Polea Tensora - A.A. -	36091	Termostato 170° -	33577
2006		Termostato 190° -	33579
Caterpillar C10 Diesel		Cummins ISC Diesel	
		Termostato 181° C/Un solo Termostato	33959
		Termostato 180° C/Doble Termostatos	33966



2000		Cummins L10 Diesel	
Caterpillar 3126 Diesel		Banda Ventilador -	K080560
Termostato 190° -	33969	Banda A.A. -	9550
Termostato 180° -	33968	Banda Alt. -	K050380
Caterpillar 3306 Diesel		Manguera de radiador Inferior - Mot. a Tubo -	SIH250363C
Termostato 175° -	33549	Manguera de radiador Superior - Tubo a Rad. -	SIH250363C
Caterpillar C10 Diesel		Manguera de radiador Inferior - Tubo a Rad. -	SIH250363C
Termostato 160° -	33576	Manguera de radiador Superior - Mot. a Tubo	24436
Termostato 180° -	33578	Termostato 160° S/ Bajo Flujo de enfriamiento	33576
Termostato 170° -	33577	Termostato 180° S/ Bajo Flujo de enfriamiento	33578
Termostato 190° -	33579	Termostato 170° S/ Bajo Flujo de enfriamiento	33577
Cummins ISC Diesel		Termostato 190° S/ Bajo Flujo de enfriamiento	33579
Termostato 180° C/Doble Termostatos	33966	Termostato 175° C/Bajo Flujo de enfriamiento	33960
Termostato 181° C/Un solo Termostato	33959		
1999		1995	
Caterpillar 3126 Diesel		Caterpillar 3176 Diesel	
Termostato 180° -	33968	Banda Ventilador & Alt. -	K080710
Termostato 190° -	33969	Banda A.A. -	K060455
Caterpillar 3306 Diesel		Termostato 160° -	33576
Termostato 175° -	33549	Termostato 180° -	33578
Cummins ISC Diesel		Termostato 170° -	33577
Termostato 181° C/Un solo Termostato	33959	Termostato 190° -	33579
Termostato 180° C/Doble Termostatos	33966	Caterpillar 3306 Diesel	
1998		Banda Ventilador C/64 3/8" Banda C.E.	2/9640PB
Caterpillar 3126 Diesel		Banda Alt. & A.A. Banda Recomendada	2/9710PB
Termostato 180° -	33968	Banda Alt. S/ A.A.; Banda Recomendada	2/9463PB
Termostato 190° -	33969	Banda Alt. S/ A.A.; Banda Opcional	9463
Caterpillar 3306 Diesel		Banda Ventilador C/58 1/2" Banda C.E.	9580
Termostato 175° -	33549	Banda Alt. & A.A. Banda Opcional	9710
Cummins ISC Diesel		Banda Ventilador C/66 1/2" Banda C.E.	9660
Banda Ventilador & Alt. C/73 1/8" Banda C.E.	K080726	Manguera de radiador Inferior -	SIH250363C
Banda Ventilador & Alt. C/69 5/8" Banda C.E.	K080690	Manguera de radiador Superior -	SIH250363C
Banda Ventilador & Alt. C/70 5/8" Banda C.E.	K080700	Manguera de paso De paso -	CHARTER 1 1/2"
Banda A.A. C/39 3/8" Banda C.E.	9390	Manguera Calefacción & Connectors Calefacción de salida -	30T 5/8"
Banda A.A. C/40 7/8" Banda C.E.	9405	Manguera Calefacción & Connectors Toma de Calefacción -	30T 3/4"
Manguera de radiador Inferior - Tubo a Rad. -	SIH250363C	Termostato 175° -	33549
Manguera de radiador Superior - Tubo a Rad. -	SIH250363C	Cummins C Series 8.3 L Diesel	
Manguera de radiador Inferior - Mot. a Tubo	21901	Banda Ventilador & Alt. C/73 1/8" Banda C.E.	K080726
Manguera de radiador Superior - Mot. a Tubo	24436	Banda Ventilador & Alt. C/69 5/8" Banda C.E.	K080690
Termostato 181° C/Un solo Termostato	33959	Banda Ventilador & Alt. C/70 5/8" Banda C.E.	K080700
Termostato 180° C/Doble Termostatos	33966	Banda A.A. C/39 3/8" Banda C.E.	9390
		Banda A.A. C/40 7/8" Banda C.E.	9405
		Manguera de radiador Superior - Tubo a Rad. -	SIH250363C
		Manguera de radiador Inferior - Tubo a Rad. -	SIH250363C
		Manguera de radiador Inferior - Mot. a Tubo	21901
		Manguera de radiador Superior - Mot. a Tubo	24436
		Termostato 180° C/Doble Termostatos	33966
		Termostato 181° C/Un solo Termostato	33959
1997		Cummins L10 Diesel	
Caterpillar 3126 Diesel		Banda Ventilador C/53" Banda C.E.	K080525
Termostato 190° -	33969	Banda Ventilador C/51" Banda C.E.	K080505
Termostato 180° -	33968	Banda Ventilador C/57" Banda C.E.	K080565
Caterpillar 3306 Diesel		Banda Ventilador C/55 1/8" Banda C.E.	K080545
Termostato 175° -	33549	Banda Ventilador C/56 5/8" Banda C.E.	K080560
Cummins ISC Diesel		Banda A.A. C/53 1/2" Banda C.E.	9530
Banda Ventilador & Alt. C/73 1/8" Banda C.E.	K080726	Banda A.A. C/55 1/2" Banda C.E.	9550
Banda Ventilador & Alt. C/69 5/8" Banda C.E.	K080690	Banda Alt. C/38 5/8" Banda C.E.	K050380
Banda Ventilador & Alt. C/70 5/8" Banda C.E.	K080700	Banda Alt. C/38 1/8" Banda C.E.	K050375
Banda A.A. C/40 7/8" Banda C.E.	9405	Banda Alt. C/34 1/4" Banda C.E.	K050336
Banda A.A. C/39 3/8" Banda C.E.	9390	Termostato 160° S/ Bajo Flujo de enfriamiento	33576
Manguera de radiador Superior - Tubo a Rad. -	SIH250363C	Termostato 170° S/ Bajo Flujo de enfriamiento	33577
Manguera de radiador Inferior - Tubo a Rad. -	SIH250363C	Termostato 180° S/ Bajo Flujo de enfriamiento	33578
Manguera de radiador Inferior - Mot. a Tubo	21901	Termostato 190° S/ Bajo Flujo de enfriamiento	33579
Manguera de radiador Superior - Mot. a Tubo	24436	Termostato 175° C/Bajo Flujo de enfriamiento	33960
Tensor - Ventilador & Alt. -	38507		
Termostato 181° C/Un solo Termostato	33959		
Termostato 180° C/Doble Termostatos	33966		
1996		330	
Caterpillar 3306 Diesel		2007	
Termostato 175° -	33549	Caterpillar C7 Diesel	
Cummins C Series 8.3 L Diesel		Banda B.A., Ventilador, Alt. & A.A. -	K080859
Banda Ventilador & Alt. C/73 1/8" Banda C.E.	K080726	Manguera de radiador Superior - Mot. a Tubo -	SIH200363C
Banda Ventilador & Alt. C/70 5/8" Banda C.E.	K080700	Manguera de radiador Inferior - Tubo a Rad.	24436
Banda Ventilador & Alt. C/69 5/8" Banda C.E.	K080690	Manguera de radiador Superior - Tubo a Rad.	24436
Banda A.A. C/39 3/8" Banda C.E.	9390	Tensor - Ventilador, Alt. & A.A. -	38586
Banda A.A. C/40 7/8" Banda C.E.	9405	Polea guía - Lisa -	36091
Manguera de radiador Inferior - Tubo a Rad. -	SIH250363C	Polea guía -	36096
Manguera de radiador Superior - Tubo a Rad. -	SIH250363C	Termostato 180° -	33968
Manguera de radiador Inferior - Mot. a Tubo	21901	Termostato 190° -	33969
Manguera de radiador Superior - Mot. a Tubo	24436		
Tensor - Ventilador & Alt. -	38507	Cummins ISC Diesel	
Termostato 181° C/Un solo Termostato	33959	Termostato 180° C/Doble Termostatos	33966
Termostato 180° C/Doble Termostatos	33966	Termostato 181° C/Un solo Termostato	33959

2005

Caterpillar C7 Diesel

Banda B.A., Ventilador, Alt. & A.A. -	K080859
Manguera de radiador Superior - Mot. a Tubo -	SIH200363C
Manguera de radiador Superior - Rad. a Tubo	20397
Manguera de radiador Inferior - Tubo a Rad.	24436
Tensor - Ventilador, Alt. & A.A. -	38586
Polea guía - Lisa -	36091
Polea guía -	36096
Termostato 180° -	33968
Termostato 190° -	33969

Cummins ISC Diesel

Banda Ventilador, Alt. & Toma Fuerza -	K080755
Banda Ventilador a A.A. -	9390
Manguera de radiador Superior - Tubo a Rad.	21115
Manguera de radiador Superior - Mot. a Tubo	21135
Manguera de radiador Inferior - Tubo a Rad.	24436
Tensor - Ventilador, Alt. & Toma Fuerza -	38516
Polea Tensora - Ventilador, Alt. & Toma Fuerza -	36093
Termostato 181° C/Un solo Termostato	33959
Termostato 180° C/Doble Termostatos	33966

2004

Caterpillar C7 Diesel

Banda B.A., Ventilador, Alt. & A.A. -	K080859
Manguera de radiador Superior - Mot. a Tubo -	SIH200363C
Manguera de radiador Superior - Rad. a Tubo	20397
Manguera de radiador Inferior - Tubo a Rad.	24436
Tensor - Ventilador, Alt. & A.A. -	38586
Polea guía - Lisa -	36091
Polea guía -	36096
Termostato 180° -	33968
Termostato 190° -	33969

Cummins ISC Diesel

Banda Ventilador, Alt. & Toma Fuerza -	K080755
Banda Ventilador a A.A. -	9390
Manguera de radiador Superior - Mot. a Tubo	21135
Manguera de radiador Superior - Tubo a Rad.	21115
Manguera de radiador Inferior - Tubo a Rad.	24436
Tensor - Ventilador, Alt. & Toma Fuerza -	38516
Polea Tensora - Ventilador, Alt. & Toma Fuerza -	36093
Termostato 181° C/Un solo Termostato	33959
Termostato 180° C/Doble Termostatos	33966

2003

Caterpillar 3126 Diesel

Banda Ventilador, Alt. & A.A. -	K080806
Banda B.A., Ventilador, Alt. & A.A. -	K080859
Banda B.A. -	9341
Manguera de radiador Superior - Tubo a Rad. -	SIH250363C
Manguera de radiador Inferior - Tubo a Rad. -	SIH250363C
Manguera de radiador Inferior - Mot. a Tubo -	SIH200363C
Manguera de radiador Superior - Mot. a Tubo -	SIH200363C
Tensor - Ventilador, Alt. & A.A. -	38511
Polea Tensora - Ventilador, Alt. & A.A. -	36091
Termostato 190° -	33969
Termostato 180° -	33968

Cummins ISC Diesel

Banda Ventilador, Alt. & Toma Fuerza -	K080755
Banda Ventilador & A.A. -	9390
Manguera de radiador Superior - Tubo a Rad. -	SIH250363C
Manguera de radiador Inferior - Tubo a Rad. -	SIH250363C
Manguera de radiador Superior - Mot. a Tubo	21135
Manguera de radiador Inferior - Mot. a Tubo	21891
Tensor - Ventilador, Alt. & Toma Fuerza -	38516
Polea Tensora - Ventilador, Alt. & Toma Fuerza -	36093
Termostato 180° C/Doble Termostatos	33966
Termostato 181° C/Un solo Termostato	33959

2002

Caterpillar 3126 Diesel

Banda Ventilador, Alt. & A.A. -	K080806
Banda B.A. -	9341
Manguera de radiador Inferior - Tubo a Rad. -	SIH250363C
Manguera de radiador Superior - Tubo a Rad. -	SIH250363C
Manguera de radiador Inferior - Mot. a Tubo -	SIH200363C
Manguera de radiador Superior - Mot. a Tubo -	SIH200363C
Tensor - Ventilador, Alt. & A.A. -	38511
Polea Tensora - Ventilador, Alt. & A.A. -	36091
Termostato 180° -	33968

Termostato 190° -	33969
Cummins ISC Diesel	
Banda Ventilador, Alt. & Toma Fuerza -	K080755
Banda Ventilador & A.A. -	9390
Manguera de radiador Inferior - Tubo a Rad. -	SIH250363C
Manguera de radiador Superior - Tubo a Rad. -	SIH250363C
Manguera de radiador Superior - Mot. a Tubo	21135
Manguera de radiador Inferior - Mot. a Tubo	21891
Tensor - Ventilador, Alt. & Toma Fuerza -	38516
Polea Tensora - Ventilador, Alt. & Toma Fuerza -	36093
Termostato 180° C/Doble Termostatos	33966
Termostato 181° C/Un solo Termostato	33959

2001

Caterpillar 3126 Diesel

Banda Ventilador, Alt. & A.A. -	K080806
Banda B.A. -	9341
Manguera de radiador Superior - Tubo a Rad. -	SIH250363C
Manguera de radiador Inferior - Tubo a Rad. -	SIH250363C
Manguera de radiador Inferior - Mot. a Tubo -	SIH200363C
Manguera de radiador Superior - Mot. a Tubo -	SIH200363C
Tensor - Ventilador, Alt. & A.A. -	38511
Polea Tensora - Ventilador, Alt. & A.A. -	36091
Termostato 180° -	33968
Termostato 190° -	33969

Cummins ISC Diesel

Banda Ventilador, Alt. & Toma Fuerza -	K080755
Banda Ventilador & A.A. -	9390
Manguera de radiador Superior - Tubo a Rad. -	SIH250363C
Manguera de radiador Inferior - Tubo a Rad. -	SIH250363C
Manguera de radiador Superior - Mot. a Tubo	21135
Manguera de radiador Inferior - Mot. a Tubo	21891
Manguera de radiador Inferior - Tubo a Refrigerador	24436
Manguera de radiador Inferior - Refrigerador a Tubo	24436
Tensor - Ventilador, Alt. & Toma Fuerza -	38516
Polea Tensora - Ventilador, Alt. & Toma Fuerza -	36093
Termostato 180° C/Doble Termostatos	33966
Termostato 181° C/Un solo Termostato	33959

2000

Caterpillar 3126 Diesel

Banda Ventilador, Alt. & A.A. -	K080806
Banda B.A. -	9341
Manguera de radiador Superior - Tubo a Rad. C/2 1/2"D.I. Manguera	SIH250363C
Manguera de radiador Inferior - Tubo a Rad. -	SIH250363C
Manguera de radiador Inferior - Mot. a Tubo -	SIH200363C
Manguera de radiador Superior - Tubo a Rad. C/2"D.I. Manguera	SIH200363C
Tensor - Ventilador, Alt. & A.A. -	38511
Polea Tensora - Ventilador, Alt. & A.A. -	36091
Termostato 180° -	33968
Termostato 190° -	33969

Caterpillar 3406 Diesel

Banda Ventilador -	TR22545
Banda Ventilador, Alt. & A.A. C/Delco Alt.; C/130A. Alt.	9590
Termostato 160° -	33576
Termostato 170° -	33577
Termostato 180° -	33578
Termostato 190° -	33579

Cummins ISB Diesel

Banda Ventilador, Alt. & Toma Fuerza -	K080785
Banda Ventilador & A.A. -	9395
Manguera de radiador Inferior - Mot. a Tubo -	SIH250363C
Manguera de radiador Inferior - Tubo a Rad. -	SIH250363C
Manguera de radiador Superior - Tubo a Rad. -	225T200 GS
Manguera de radiador Superior - Mot. a Tubo	21135
Tensor - Ventilador, Alt. & Toma Fuerza -	38525
Termostato 190° -	33915
Termostato 180° -	33956

Cummins ISC Diesel

Banda Ventilador, Alt. & Toma Fuerza -	K080755
Banda Ventilador & A.A. -	9390
Manguera de radiador Superior - Tubo a Rad. -	SIH250363C
Manguera de radiador Inferior - Tubo a Rad. -	SIH250363C
Manguera de radiador Superior - Mot. a Tubo	21135
Manguera de radiador Inferior - Mot. a Tubo	21891
Tensor - Ventilador, Alt. & Toma Fuerza -	38516
Polea Tensora - Ventilador, Alt. & Toma Fuerza -	36093
Termostato 180° C/Doble Termostatos	33966
Termostato 181° C/Un solo Termostato	33959

1999



Caterpillar 3126 Diesel		Manguera de radiador Inferior - Mot. a Tubo -	SIH200363C
Banda Ventilador, Alt. & A.A. C/Delco Alt.; C/130A. Alt.	K080806	Manguera de radiador Superior - Mot. a Tubo -	SIH200363C
Banda B.A. -	9341	Tensor - Ventilador & Alt. -	38507
Manguera de radiador Inferior - Tubo a Rad. -	SIH250363C	Termostato 190° -	33969
Manguera de radiador Superior - Tubo a Rad. -	SIH250363C	Termostato 180° -	33968
Manguera de radiador Superior - Mot. a Tubo -	SIH200363C	Cummins ISC Diesel	
Manguera de radiador Inferior - Mot. a Tubo -	SIH200363C	Banda Ventilador & Alt. C/72" Banda C.E.	K060716
Tensor - Ventilador, Alt. & A.A. -	38511	Banda Ventilador & Alt. C/69 1/2" Banda C.E.	K080690
Polea Tensora - Ventilador, Alt. & A.A. -	36091	Banda A.A. -	9390
Termostato 180° -	33968	Manguera de radiador Superior - Mot. a Tubo -	SIH200363C
Termostato 190° -	33969	Manguera de radiador Superior - Tubo a Rad. -	SIH250363C
Caterpillar 3406 Diesel		Termostato 180° C/Doble Termostatos	33966
Banda Ventilador -	TR22545	Termostato 181° C/Un solo Termostato	33959
Banda Ventilador, Alt. & A.A. C/Delco Alt.; C/130A. Alt.	9590	1996	
Termostato 160° -	33576	Caterpillar 3116 Diesel	
Termostato 180° -	33578	Banda Ventilador & Alt. -	K070673
Termostato 170° -	33577	Banda Ventilador, Alt. & A.A. -	K070735
Termostato 190° -	33579	Banda B.A. -	9345
Cummins ISC Diesel		Manguera de radiador Inferior - Mot. a Tubo -	SIH200363C
Banda Ventilador, Alt. & Toma Fuerza -	K080760	Manguera de radiador Inferior - Tubo a Rad. -	SIH250363C
Banda A.A. -	9390	Manguera de radiador Superior - Tubo a Rad. -	SIH250363C
Manguera de radiador Inferior - Tubo a Rad. -	SIH250363C	Manguera de radiador Superior - Mot. a Tubo -	SIH200363C
Manguera de radiador Superior - Tubo a Rad. -	SIH250363C	Tensor - Ventilador & Alt. -	38507
Manguera de radiador Superior - Mot. a Tubo -	21135	Termostato 180° -	33968
Manguera de radiador Inferior - Mot. a Tubo -	21131	Termostato 190° -	33969
Tensor - Ventilador, Alt. & Toma Fuerza -	38516	Caterpillar 3126 Diesel	
Polea Tensora - Ventilador, Alt. & Toma Fuerza -	36093	Banda Ventilador & Alt. C/V-Banda de trans. acanalada	K070673
Termostato 180° C/Doble Termostatos	33966	Banda Ventilador, Alt. & A.A. -	K060735
Termostato 181° C/Un solo Termostato	33959	Banda Ventilador & Alt. C/V-Banda	9335
1998		Banda B.A. -	9345
Caterpillar 3116 Diesel		Manguera de radiador Superior - Tubo a Rad. -	SIH250363C
Banda Ventilador, Alt. & A.A. -	K070735	Manguera de radiador Inferior - Mot. a Tubo -	SIH200363C
Banda Ventilador & Alt. -	K070673	Manguera de radiador Inferior - Tubo a Rad. -	SIH250363C
Banda B.A. -	9345	Manguera de radiador Superior - Mot. a Tubo -	SIH200363C
Manguera de radiador Inferior - Tubo a Rad. -	SIH250363C	Tensor - Ventilador & Alt. -	38507
Manguera de radiador Superior - Tubo a Rad. -	SIH250363C	Termostato 190° -	33969
Manguera de radiador Superior - Mot. a Tubo -	SIH200363C	Termostato 180° -	33968
Manguera de radiador Inferior - Mot. a Tubo -	SIH200363C	Cummins C Series 8.3 L Diesel	
Tensor - Ventilador & Alt. -	38507	Banda Ventilador & Alt. -	K080690
Termostato 190° -	33969	Banda A.A. -	9390
Termostato 180° -	33968	Manguera de radiador Inferior - Tubo a Rad. -	SIH250363C
Caterpillar 3126 Diesel		Manguera de radiador Superior - Mot. a Tubo -	SIH200363C
Banda Ventilador, Alt. & A.A. -	K080806	Manguera de radiador Superior - Tubo a Rad. -	SIH250363C
Banda B.A. -	9341	Manguera de radiador Inferior - Mot. a Tubo -	21473
Manguera de radiador Superior - Mot. a Tubo -	CHARTER 2 1/2"	Termostato 180° C/Doble Termostatos	33966
Manguera de radiador Inferior - Tubo a Rad. -	CHARTER 2 1/2"	Termostato 181° C/Un solo Termostato	33959
Manguera de radiador Superior - Tubo a Rad. -	CHARTER 2"	1995	
Manguera de radiador Inferior - Mot. a Tubo -	CHARTER 2"	Caterpillar 3116 Diesel	
Tensor - Ventilador, Alt. & A.A. -	38511	Banda Ventilador & Alt. -	K070673
Polea Tensora - Ventilador, Alt. & A.A. -	36091	Banda Ventilador, Alt. & A.A. -	K070735
Termostato 190° -	33969	Banda B.A. -	9345
Termostato 180° -	33968	Manguera de radiador Superior - Mot. a Tubo -	SIH200363C
Cummins ISC Diesel		Manguera de radiador Inferior - Mot. a Tubo -	SIH200363C
Banda Ventilador & Alt. C/69 1/2" Banda C.E.	K080690	Manguera de radiador Superior - Tubo a Rad. -	SIH250363C
Banda Ventilador & Alt. C/72" Banda C.E.	K060716	Manguera de radiador Inferior - Tubo a Rad. -	SIH250363C
Banda A.A. -	9390	Tensor - Ventilador & Alt. -	38507
Manguera de radiador Superior - Tubo a Rad. -	SIH250363C	Termostato 180° -	33968
Manguera de radiador Superior - Mot. a Tubo -	SIH200363C	Termostato 190° -	33969
Termostato 180° C/Doble Termostatos	33966	Caterpillar 3126 Diesel	
Termostato 181° C/Un solo Termostato	33959	Banda Ventilador, Alt. & A.A. -	K060735
1997		Banda Ventilador & Alt. C/V-Banda de trans. acanalada	K070673
Caterpillar 3116 Diesel		Banda Ventilador & Alt. C/V-Banda	9335
Banda Ventilador & Alt. -	K070673	Banda B.A. -	9345
Banda Ventilador, Alt. & A.A. -	K070735	Manguera de radiador Inferior - Mot. a Tubo -	SIH200363C
Banda B.A. -	9345	Manguera de radiador Superior - Mot. a Tubo -	SIH200363C
Manguera de radiador Superior - Mot. a Tubo -	SIH200363C	Manguera de radiador Inferior - Tubo a Rad. -	SIH250363C
Manguera de radiador Inferior - Mot. a Tubo -	SIH200363C	Manguera de radiador Superior - Tubo a Rad. -	SIH250363C
Manguera de radiador Inferior - Tubo a Rad. -	SIH250363C	Tensor - Ventilador & Alt. -	38507
Manguera de radiador Superior - Tubo a Rad. -	SIH250363C	Termostato 190° -	33969
Tensor - Ventilador & Alt. -	38507	Termostato 180° -	33968
Termostato 190° -	33969	Cummins C Series 8.3 L Diesel	
Termostato 180° -	33968	Banda Ventilador & Alt. -	K080690
Caterpillar 3126 Diesel		Banda A.A. -	9390
Banda Ventilador, Alt. & A.A. -	K070735	Termostato 180° C/Doble Termostatos	33966
Banda Ventilador & Alt. C/V-Banda de trans. acanalada	K070673	Termostato 181° C/Un solo Termostato	33959
Banda B.A. -	9345	335	
Manguera de radiador Inferior - Tubo a Rad. -	SIH250363C	2008	
Manguera de radiador Superior - Tubo a Rad. -	SIH250363C	Cummins ISC Diesel	

Termostato 181° C/Un solo Termostato	33959	Caterpillar C7 Diesel	
Termostato 180° C/Doble Termostatos	33966	Termostato 180° -	33968
Paccar PX-8 Diesel		Termostato 190° -	33969
Manguera de radiador Superior - Rad. a Tubo -	SIH250363C	Cummins ISC Diesel	
Manguera de radiador Inferior - Refrigerador a Rad.	21194	Termostato 180° C/Doble Termostatos	33966
Manguera de radiador Inferior - Tubo a Refrigerador	24436	Termostato 181° C/Un solo Termostato	33959
Manguera de radiador Inferior - Mot. a Tubo	24436		
Manguera de radiador Superior - Mot. a Tubo	24436		

2007

Caterpillar C7 Diesel

Banda B.A., Ventilador, Alt. & A.A. -	K080859
Tensor - Ventilador, Alt. & A.A. -	38586
Polea guía - Lisa -	36091
Polea guía -	36096
Termostato 180° -	33968
Termostato 190° -	33969

Cummins ISC Diesel

Termostato 180° C/Doble Termostatos	33966
Termostato 181° C/Un solo Termostato	33959

2006

Caterpillar C7 Diesel

Banda B.A., Ventilador, Alt. & A.A. -	K080859
Manguera de radiador Superior - Mot. a Tubo -	SIH200363C
Manguera de radiador Superior - Tubo a Rad.	20397
Manguera de radiador Inferior - Tubo a Rad.	24436
Tensor - Ventilador, Alt. & A.A. -	38586
Polea guía - Lisa -	36091
Polea guía -	36096
Termostato 190° -	33969
Termostato 180° -	33968

Cummins ISC Diesel

Banda Ventilador, Alt. & Toma Fuerza -	K080760
Banda Ventilador a A.A. -	9390
Manguera de radiador Inferior - Mot. a Tubo	20748
Manguera de radiador Superior - Rad. a Tubo	21194
Manguera de radiador Superior - Mot. a Tubo	20748
Manguera de radiador Inferior - Refrigerador a Tubo	24436
Manguera de radiador Inferior - Rad. a Tubo	24436
Tensor - Ventilador, Alt. & Toma Fuerza -	38516
Polea Tensora - Ventilador, Alt. & Toma Fuerza -	36093
Termostato 181° C/Un solo Termostato	33959
Termostato 180° C/Doble Termostatos	33966

2005

Caterpillar C7 Diesel

Banda B.A., Ventilador, Alt. & A.A. -	K080859
Manguera de radiador Superior - Mot. a Tubo -	SIH200363C
Manguera de radiador Superior - Tubo a Rad.	20397
Manguera de radiador Inferior - Tubo a Rad.	24436
Tensor - Ventilador, Alt. & A.A. -	38586
Polea guía - Lisa -	36091
Polea guía -	36096
Termostato 190° -	33969
Termostato 180° -	33968

Cummins ISC Diesel

Banda Ventilador, Alt. & Toma Fuerza -	K080760
Banda Ventilador a Alt. -	9390
Manguera de radiador Superior - Mot. a Tubo	20748
Manguera de radiador Superior - Rad. a Tubo	21194
Manguera de radiador Inferior - Mot. a Tubo	20748
Manguera de radiador Inferior - Rad. a Tubo	24436
Manguera de radiador Inferior - Refrigerador a Tubo	24436
Tensor - Ventilador, Alt. & Toma Fuerza -	38516
Polea Tensora - Ventilador, Alt. & Toma Fuerza -	36093
Termostato 180° C/Doble Termostatos	33966
Termostato 181° C/Un solo Termostato	33959

340

2008

Cummins ISC Diesel

Termostato 180° C/Doble Termostatos	33966
Termostato 181° C/Un solo Termostato	33959

Paccar PX-8 Diesel

Manguera de radiador Superior - Rad. a Tubo -	SIH250363C
Manguera de radiador Inferior - Refrigerador a Rad.	21194
Manguera de radiador Inferior - Tubo a Refrigerador	24436
Manguera de radiador Superior - Mot. a Tubo	24436
Manguera de radiador Inferior - Mot. a Tubo	24436

2007

Caterpillar C7 Diesel	
Termostato 180° -	33968
Termostato 190° -	33969
Cummins ISC Diesel	
Termostato 180° C/Doble Termostatos	33966
Termostato 181° C/Un solo Termostato	33959

357

2007

Caterpillar C11 Diesel

Banda Ventilador, Alt. & A.A. -	K081020
Manguera de radiador Superior - Mot. a Tubo -	SIH250363C
Manguera de radiador Superior - Mot. a Rad. -	SIH250363C
Manguera de radiador Inferior - Mot. a Tubo -	SIH250363C
Manguera de radiador Inferior - Tubo a Rad. -	SIH275363C
Tensor - Ventilador, Alt. & A.A. -	38590
Polea guía - ranurada -	36093
Termostato 160° -	33576
Termostato 180° -	33578
Termostato 170° -	33577
Termostato 190° -	33579

Caterpillar C13 Diesel

Banda Ventilador, Alt. & A.A. -	K081020
Manguera de radiador Superior - Mot. a Tubo -	SIH250363C
Manguera de radiador Superior - Mot. a Rad. -	SIH250363C
Manguera de radiador Inferior - Mot. a Tubo -	SIH250363C
Manguera de radiador Inferior - Tubo a Rad. -	SIH275363C
Tensor - Ventilador, Alt. & A.A. -	38590
Polea guía - ranurada -	36093
Termostato 160° -	33576
Termostato 180° -	33578
Termostato 170° -	33577
Termostato 190° -	33579

Caterpillar C15 Diesel

Banda Ventilador & Alt. -	K121039
Banda Ventilador a A.A. -	K060516
Manguera de radiador Inferior - Mot. a Tubo -	SIH300363C
Manguera de radiador Superior - Mot. a Tubo -	SIH250363C
Manguera de radiador Superior - Tubo a Rad. -	SIH250363C
Manguera de radiador Inferior - Tubo a Tubo -	SIH300363C
Manguera de radiador Inferior - Tubo a Rad. -	SIH300363C
Tensor - Ventilador a A.A. -	38511
Polea guía - Lisa -	36091
Polea Tensora - Ventilador a A.A. -	36091
Polea guía - ranurada -	36093
Termostato 160° -	33576
Termostato 170° -	33577
Termostato 180° -	33578
Termostato 190° -	33579

Cummins ISC Diesel

Termostato 181° C/Un solo Termostato	33959
Termostato 180° C/Doble Termostatos	33966

Cummins ISM Diesel

Banda Ventilador & Alt. -	K080730
Banda Toma Fuerza & A.A. -	K060539
Manguera de radiador Inferior - Rad. a Tubo -	SIH250363C
Manguera de radiador Superior - Rad. a Tubo -	SIH250363C
Manguera de radiador Superior - Mot. a Tubo -	SIH250363C
Manguera de radiador Inferior - Mot. a Rad. -	SIH250363C
Tensor - Toma Fuerza & A.A. -	38505
Tensor - Ventilador & Alt. -	38622
Polea Tensora - A.A. -	36091

2006

Caterpillar C11 Diesel

Manguera de radiador Superior - Rad. a Tubo -	SIH250363C
Manguera de radiador Superior - Mot. a Tubo -	SIH250363C
Manguera de radiador Inferior - Tubo a Tubo -	SIH300363C
Manguera de radiador Inferior - Rad. a Tubo -	SIH300363C
Manguera de radiador Inferior - Mot. a Tubo -	21891
Tensor - Ventilador, Alt. & A.A. -	38590
Polea guía - ranurada -	36093
Termostato 160° -	33576
Termostato 180° -	33578
Termostato 170° -	33577
Termostato 190° -	33579

Caterpillar C13 Diesel

Banda Ventilador, Alt. & A.A. -	K081020
Manguera de radiador Inferior - Tubo a Rad. -	SIH275363C
Manguera de radiador Superior - Mot. a Tubo -	SIH250363C

Manguera de radiador Inferior - Mot. a Tubo -	SIH250363C	Polea Tensora - Ventilador a A.A. -	36091
Manguera de radiador Superior - Mot. a Rad. -	SIH250363C	Polea guía - ranurada -	36093
Tensor - Ventilador, Alt. & A.A. -	38590	Termostato 160° -	33576
Polea guía - ranurada -	36093	Termostato 180° -	33578
Termostato 160° -	33576	Termostato 170° -	33577
Termostato 180° -	33578	Termostato 190° -	33579
Termostato 170° -	33577		
Termostato 190° -	33579		
Caterpillar C15 Diesel		Cummins ISC Diesel	
Banda Ventilador & Alt. C/8-Banda acanalada	K080991	Termostato 180° C/Doble Termostatos	33966
Banda Ventilador & Alt. C/12-Banda acanalada	K121039	Termostato 181° C/Un solo Termostato	33959
Banda Ventilador a A.A. C/52" Banda C.E.	K060516		
Banda Ventilador a A.A. C/53" Banda C.E.	K060525	Cummins ISM Diesel	
Manguera de radiador Inferior - Mot. a Tubo -	SIH300363C	Banda Ventilador & Alt. -	K080649
Manguera de radiador Superior - Mot. a Tubo -	SIH250363C	Banda Toma Fuerza & Alt. -	K060539
Manguera de radiador Inferior - Tubo a Tubo -	SIH300363C	Manguera de radiador Superior - Rad. a Tubo -	SIH250363C
Manguera de radiador Superior - Tubo a Rad. -	SIH250363C	Manguera de radiador Inferior - Mot. a Tubo -	SIH250363C
Manguera de radiador Inferior - Tubo a Rad. -	SIH250363C	Manguera de radiador Inferior - Rad. a Refrigerador	21042
Manguera de radiador Superior - Tubo a Rad. -	SIH300363C	Manguera de radiador Inferior - Refrigerador a Tubo	21042
Manguera de radiador Inferior - Tubo a Rad. -	SIH300363C	Manguera de radiador Inferior - Refrigerador a Rad.	21042
Tensor - Ventilador a A.A. C/8-Banda acanalada	38511	Manguera de radiador Superior - Mot. a Tubo	24436
Tensor - Ventilador & Alt. C/8-Banda acanalada	38569	Tensor - Toma Fuerza & A.A. -	38505
Polea guía - Lisa -	36091	Tensor - Ventilador & Alt. -	38622
Polea Tensora - Ventilador a A.A. C/8-Banda acanalada	36091	Polea Tensora - A.A. -	36091
Polea guía - ranurada -	36093		
Termostato 160° -	33576	2004	
Termostato 180° -	33578	Caterpillar C10 Diesel	
Termostato 170° -	33577	Banda Ventilador & Alt. -	K080740
Termostato 190° -	33579	Banda Ventilador a Alt. -	9463
		Manguera de radiador Inferior - Mot. a Tubo -	SIH250363C
		Manguera de radiador Superior - Mot. a Tubo -	SIH250363C
		Manguera de radiador Superior - Mot. a Rad. -	SIH250363C
		Manguera de radiador Inferior - Tubo a Rad. -	SIH300363C
		Tensor - Ventilador & Alt. -	38506
		Polea Tensora - Ventilador & Alt. -	36091
		Termostato 160° -	33576
		Termostato 180° -	33578
		Termostato 170° -	33577
		Termostato 190° -	33579
		Caterpillar C12 Diesel	
		Banda Ventilador & Alt. -	K080740
		Banda Ventilador a Alt. -	9463
		Manguera de radiador Superior - Mot. a Tubo -	SIH250363C
		Manguera de radiador Inferior - Mot. a Tubo -	SIH250363C
		Manguera de radiador Superior - Mot. a Rad. -	SIH250363C
		Manguera de radiador Inferior - Tubo a Rad. -	SIH300363C
		Tensor - Ventilador & Alt. -	38506
		Polea Tensora - Ventilador & Alt. -	36091
		Termostato 160° -	33576
		Termostato 180° -	33578
		Termostato 170° -	33577
		Termostato 190° -	33579
		Caterpillar C11 Diesel	
		Polea guía - ranurada -	36093
		Termostato 160° -	33576
		Termostato 180° -	33578
		Termostato 170° -	33577
		Termostato 190° -	33579
		Caterpillar C13 Diesel	
		Banda Ventilador, Alt. & A.A. -	K081020
		Banda Ventilador & Alt. -	K080872
		Manguera de radiador Superior - Mot. a Tubo -	SIH250363C
		Manguera de radiador Inferior - Mot. a Tubo -	SIH250363C
		Manguera de radiador Superior - Mot. a Rad. -	SIH250363C
		Manguera de radiador Inferior - Tubo a Rad. -	SIH275363C
		Tensor - Ventilador, Alt. & A.A. -	38590
		Polea guía - ranurada -	36093
		Termostato 160° -	33576
		Termostato 180° -	33578
		Termostato 170° -	33577
		Termostato 190° -	33579
		Caterpillar C15 Diesel	
		Banda Ventilador & Alt. -	K121039
		Banda Ventilador a A.A. -	K060516
		Manguera de radiador Superior - Mot. a Rad. -	SIH250363C
		Manguera de radiador Inferior - Tubo a Tubo -	SIH300363C
		Manguera de radiador Inferior - Mot. a Rad. -	SIH300363C
		Manguera de radiador Inferior - Rad. a Tubo -	SIH300363C
		Tensor - Ventilador & Alt. -	38511
		Polea guía - Lisa -	36091
		Polea Tensora - Ventilador a A.A. -	36091
		Polea guía - ranurada -	36093
		Termostato 160° -	33576
		Termostato 170° -	33577
		Termostato 180° -	33578
		Termostato 190° -	33579
		Caterpillar C9 Diesel	
		Banda Ventilador, Alt. & A.A. -	K080806
		Manguera de radiador Superior - Rad. a Tubo -	SIH250363C
		Manguera de radiador Inferior - Mot. a Tubo -	SIH250363C
		Manguera de radiador Superior - Mot. a Tubo -	SIH200363C
		Manguera de radiador Inferior - Rad. a Tubo -	21891
		Termostato 160° -	33576
		Termostato 170° -	33577
		Termostato 180° -	33578
		Termostato 190° -	33579
		Cummins ISC Diesel	
		Termostato 181° C/Un solo Termostato	33959
		Termostato 180° C/Doble Termostatos	33966
		Cummins ISM Diesel	

Banda Ventilador & Alt. -	K080649	Manguera de radiador Inferior - Tubo a Rad. -	CHARTER 3"
Banda Toma Fuerza & Alt. -	K060539	Tensor - Ventilador & Alt. -	38506
Manguera de radiador Inferior - Mot. a Tubo -	SIH250363C	Polea Tensora - Ventilador & Alt. -	36091
Manguera de radiador Superior - Rad. a Tubo -	SIH250363C	Termostato 160° -	33576
Manguera de radiador Inferior - Rad. a Refrigerador	21042	Termostato 170° -	33577
Manguera de radiador Superior - Mot. a Tubo	24436	Termostato 180° -	33578
Tensor - Toma Fuerza & A.A. -	38505	Termostato 190° -	33579
Tensor - Ventilador & Alt. -	38521	Caterpillar C15 Diesel	
Polea Tensora - A.A. -	36091	Banda Ventilador -	TR22545
2003		Banda Ventilador a Alt. & A.A. -	9600
Caterpillar C10 Diesel		Manguera de radiador Superior - Tubo a Rad. -	SIH250363C
Banda Ventilador & Alt. -	K080740	Manguera de radiador Superior - Mot. a Tubo -	SIH250363C
Banda Ventilador a Alt. -	9463	Manguera de radiador Inferior - Mot. a Tubo -	SIH300363C
Manguera de radiador Superior - Mot. a Tubo -	SIH250363C	Manguera de radiador Inferior - Tubo a Rad. -	SIH300363C
Manguera de radiador Inferior - Mot. a Tubo -	SIH250363C	Manguera de radiador Inferior - Tubo a Tubo -	SIH300363C
Manguera de radiador Superior - Mot. a Rad. -	SIH250363C	Termostato 160° -	33576
Manguera de radiador Inferior - Tubo a Rad. -	SIH300363C	Termostato 180° -	33578
Tensor - Ventilador & Alt. -	38506	Termostato 170° -	33577
Polea Tensora - Ventilador & Alt. -	36091	Termostato 190° -	33579
Termostato 160° -	33576	Caterpillar C16 Diesel	
Termostato 170° -	33577	Banda Ventilador -	TR22545
Termostato 180° -	33578	Banda Ventilador a Alt. & A.A. -	9600
Termostato 190° -	33579	Manguera de radiador Superior - Mot. a Tubo -	SIH250363C
Caterpillar C12 Diesel		Manguera de radiador Superior - Tubo a Rad. -	SIH250363C
Banda Ventilador & Alt. -	K080740	Manguera de radiador Inferior - Mot. a Tubo -	SIH300363C
Banda Ventilador a Alt. -	9463	Manguera de radiador Inferior - Tubo a Tubo -	SIH300363C
Manguera de radiador Superior - Mot. a Rad. -	SIH250363C	Manguera de radiador Inferior - Tubo a Rad. -	SIH300363C
Manguera de radiador Inferior - Mot. a Tubo -	SIH250363C	Termostato 160° -	33576
Manguera de radiador Superior - Mot. a Tubo -	SIH250363C	Termostato 180° -	33578
Manguera de radiador Inferior - Tubo a Rad. -	SIH300363C	Termostato 170° -	33577
Tensor - Ventilador & Alt. -	38506	Termostato 190° -	33579
Polea Tensora - Ventilador & Alt. -	36091	Cummins ISC Diesel	
Termostato 160° -	33576	Termostato 181° C/Un solo Termostato	33959
Termostato 170° -	33577	Termostato 180° C/Doble Termostatos	33966
Termostato 180° -	33578	2001	
Termostato 190° -	33579	Caterpillar 3126 Diesel	
Cummins ISC Diesel		Banda Ventilador, Alt. & A.A. -	K080790
Termostato 181° C/Un solo Termostato	33959	Banda B.A. -	9341
Termostato 180° C/Doble Termostatos	33966	Manguera de radiador Inferior - Tubo a Rad. -	SIH250363C
Cummins ISM Diesel		Manguera de radiador Superior - Tubo a Rad. -	SIH250363C
Banda Ventilador & Alt. -	K080649	Manguera de radiador Superior - Mot. a Tubo -	SIH200363C
Banda Toma Fuerza & Alt. -	K060539	Manguera de radiador Inferior - Mot. a Tubo -	SIH200363C
Manguera de radiador Superior - Rad. a Tubo -	SIH250363C	Termostato 190° -	33969
Manguera de radiador Inferior - Mot. a Tubo -	SIH250363C	Termostato 180° -	33968
Manguera de radiador Inferior - Rad. a Tubo -	SIH300363C	Caterpillar C10 Diesel	
Manguera de radiador Superior - Mot. a Tubo	24436	Banda Ventilador & Alt. -	K080710
Tensor - Ventilador & Alt. -	38521	Banda A.A. -	9463
Tensor - Toma Fuerza & A.A. -	38505	Manguera de radiador Superior - Tubo a Rad. -	CHARTER 2 1/2"
Polea Tensora - A.A. -	36091	Manguera de radiador Superior - Mot. a Tubo -	CHARTER 2 1/2"
2002		Manguera de radiador Inferior - Mot. a Tubo -	CHARTER 2 1/2"
Caterpillar 3126 Diesel		Manguera de radiador Inferior - Tubo a Rad. -	CHARTER 3"
Banda Ventilador, Alt. & A.A. -	K080790	Tensor - Ventilador & Alt. -	38506
Banda B.A. -	9341	Polea Tensora - Ventilador & Alt. -	36091
Manguera de radiador Superior - Tubo a Rad. -	SIH250363C	Termostato 160° -	33576
Manguera de radiador Inferior - Tubo a Rad. -	SIH250363C	Termostato 170° -	33577
Manguera de radiador Inferior - Mot. a Tubo -	SIH200363C	Termostato 180° -	33578
Manguera de radiador Superior - Mot. a Tubo -	SIH200363C	Termostato 190° -	33579
Termostato 180° -	33968	Caterpillar C12 Diesel	
Termostato 190° -	33969	Banda Ventilador & Alt. -	K080710
Caterpillar C10 Diesel		Banda A.A. -	9463
Banda Ventilador & Alt. -	K080710	Manguera de radiador Inferior - Mot. a Tubo -	CHARTER 2 1/2"
Banda A.A. -	9463	Manguera de radiador Superior - Mot. a Tubo -	CHARTER 2 1/2"
Manguera de radiador Inferior - Mot. a Tubo -	CHARTER 2 1/2"	Manguera de radiador Superior - Tubo a Rad. -	CHARTER 2 1/2"
Manguera de radiador Superior - Mot. a Tubo -	CHARTER 2 1/2"	Manguera de radiador Inferior - Tubo a Rad. -	CHARTER 3"
Manguera de radiador Superior - Tubo a Rad. -	CHARTER 2 1/2"	Tensor - Ventilador & Alt. -	38506
Manguera de radiador Inferior - Tubo a Rad. -	CHARTER 3"	Polea Tensora - Ventilador & Alt. -	36091
Tensor - Ventilador & Alt. -	38506	Termostato 160° -	33576
Polea Tensora - Ventilador & Alt. -	36091	Termostato 170° -	33577
Termostato 160° -	33576	Termostato 180° -	33578
Termostato 170° -	33577	Termostato 190° -	33579
Termostato 180° -	33578	Caterpillar C15 Diesel	
Termostato 190° -	33579	Termostato 160° -	33576
Caterpillar C12 Diesel		Termostato 170° -	33577
Banda Ventilador & Alt. -	K080710	Termostato 180° -	33578
Banda A.A. -	9463	Termostato 190° -	33579
Manguera de radiador Superior - Tubo a Rad. -	CHARTER 2 1/2"	Cummins ISC Diesel	
Manguera de radiador Superior - Mot. a Tubo -	CHARTER 2 1/2"	Banda Ventilador & Alt. -	K080765
Manguera de radiador Inferior - Mot. a Tubo -	CHARTER 2 1/2"	Manguera de radiador Superior - Tubo a Rad. -	SIH250363C
		Manguera de radiador Inferior - Tubo a Rad. -	SIH250363C

Manguera de radiador Superior - Mot. a Tubo	21194	Banda Alt. C/51 1/2" Banda C.E.; Banda Recomendada	2/9510PB
Manguera de radiador Inferior - Mot. a Tubo	21891	Banda Alt. C/49 1/2" Banda C.E.; Banda Opcional	9490
Polea Tensora - A.A. -	36091	Banda Alt. C/51 1/2" Banda C.E.; Banda Opcional	9510
Termostato 181° C/Un solo Termostato	33959	Banda Alt. & A.A. Banda Opcional	9590
Termostato 180° C/Doble Termostatos	33966	Termostato 160° -	33576
Cummins ISM Diesel		Termostato 170° -	33577
Banda Ventilador & Alt. -	K080774	Termostato 180° -	33578
Banda Toma Fuerza & A.A. -	K060539	Termostato 190° -	33579
Manguera de radiador Inferior - Mot. a Tubo -	CHARTER 2 1/2"	Caterpillar C10 Diesel	
Manguera de radiador Superior - Tubo a Rad. -	CHARTER 2 1/2"	Banda Ventilador & Alt. -	K080710
Manguera de radiador Inferior - Tubo a Rad. -	CHARTER 3"	Banda A.A. -	9463
Manguera de radiador Superior - Mot. a Tubo -	CHARTER 2 1/4"	Manguera de radiador Superior - Tubo a Rad. -	SIH250363C
Tensor - Ventilador & Alt. -	38521	Manguera de radiador Superior - Mot. a Tubo -	SIH250363C
Tensor - Toma Fuerza & A.A. -	38505	Manguera de radiador Inferior - Mot. a Tubo -	SIH250363C
		Manguera de radiador Inferior - Tubo a Rad. -	SIH300363C
		Tensor - Ventilador & Alt. -	38506
		Polea Tensora - Ventilador & Alt. -	36091
		Termostato 160° -	33576
		Termostato 170° -	33577
		Termostato 180° -	33578
		Termostato 190° -	33579
2000		Caterpillar C12 Diesel	
Caterpillar 3126 Diesel		Banda Ventilador & Alt. -	K080710
Banda Ventilador, Alt. & A.A. -	K080790	Banda A.A. -	9463
Banda B.A. -	9341	Manguera de radiador Superior - Tubo a Rad. -	SIH250363C
Manguera de radiador Superior - Tubo a Rad. -	SIH250363C	Manguera de radiador Inferior - Mot. a Tubo -	SIH250363C
Manguera de radiador Inferior - Tubo a Rad. -	SIH250363C	Manguera de radiador Superior - Mot. a Tubo -	SIH250363C
Manguera de radiador Superior - Mot. a Tubo -	SIH200363C	Manguera de radiador Inferior - Tubo a Rad. -	SIH300363C
Manguera de radiador Inferior - Mot. a Tubo -	SIH200363C	Tensor - Ventilador & Alt. -	38506
Termostato 190° -	33969	Polea Tensora - Ventilador & Alt. -	36091
Termostato 180° -	33968	Termostato 160° -	33576
		Termostato 170° -	33577
		Termostato 180° -	33578
		Termostato 190° -	33579
Caterpillar C10 Diesel		Cummins ISC Diesel	
Banda Ventilador & Alt. -	K080710	Termostato 180° C/Doble Termostatos	33966
Banda A.A. -	9463	Termostato 181° C/Un solo Termostato	33959
Manguera de radiador Inferior - Mot. a Tubo -	CHARTER 2 1/2"	Detroit Diesel 6-Cyl. 11.1 L Diesel	
Manguera de radiador Superior - Mot. a Tubo -	CHARTER 2 1/2"	Banda Ventilador C/53 1/2" Banda C.E.; Banda Recomendada	3/9530PB
Manguera de radiador Superior - Tubo a Rad. -	CHARTER 2 1/2"	Banda Ventilador & A.A. -	9540
Manguera de radiador Inferior - Tubo a Rad. -	CHARTER 3"	Banda Ventilador C/53 1/2" Banda C.E.; Banda Opcional	9530
Tensor - Ventilador & Alt. -	38506	Banda Toma Fuerza & Alt. -	9305
Polea Tensora - Ventilador & Alt. -	36091	Manguera de radiador Inferior - Mot. a Tubo -	SIH250363C
Termostato 160° -	33576	Manguera de radiador Superior - Mot. a Tubo -	SIH250363C
Termostato 180° -	33578	Manguera de radiador Superior - Tubo a Rad. -	SIH250363C
Termostato 170° -	33577	Manguera de radiador Inferior - Tubo a Rad. -	SIH300363C
Termostato 190° -	33579	Termostato 190° -	33599
Caterpillar C12 Diesel		Detroit Diesel 6-Cyl. 12.7 L Diesel	
Banda Ventilador & Alt. -	K080710	Banda Ventilador C/53 1/2" Banda C.E.; Banda Recomendada	3/9530PB
Banda A.A. -	9463	Banda Ventilador C/53 1/2" Banda C.E.; Banda Opcional	9530
Manguera de radiador Superior - Tubo a Rad. -	CHARTER 2 1/2"	Banda Toma Fuerza & Alt. -	9305
Manguera de radiador Superior - Mot. a Tubo -	CHARTER 2 1/2"	Banda Ventilador & A.A. -	9540
Manguera de radiador Inferior - Mot. a Tubo -	CHARTER 2 1/2"	Manguera de radiador Superior - Tubo a Rad. -	SIH250363C
Manguera de radiador Inferior - Tubo a Rad. -	CHARTER 3"	Manguera de radiador Superior - Mot. a Tubo -	SIH250363C
Tensor - Ventilador & Alt. -	38506	Manguera de radiador Inferior - Mot. a Tubo -	SIH250363C
Polea Tensora - Ventilador & Alt. -	36091	Manguera de radiador Inferior - Tubo a Rad. -	SIH300363C
Termostato 160° -	33576	Termostato 190° -	33599
Termostato 180° -	33578	Caterpillar C15 Diesel	
Termostato 170° -	33577	Termostato 160° -	33576
Termostato 190° -	33579	Termostato 170° -	33577
		Termostato 180° -	33578
		Termostato 190° -	33579
Caterpillar C15 Diesel		Cummins ISC Diesel	
Termostato 160° -	33576	Termostato 181° C/Un solo Termostato	33959
Termostato 170° -	33577	Termostato 180° C/Doble Termostatos	33966
Termostato 180° -	33578		
Termostato 190° -	33579		
Cummins ISC Diesel		1999	
Termostato 181° C/Un solo Termostato	33959	Caterpillar 3126 Diesel	
Termostato 180° C/Doble Termostatos	33966	Banda Ventilador, Alt. & A.A. -	K070735
		Banda Ventilador & Alt. -	K070673
		Banda B.A. -	9335
		Manguera de radiador Superior - Tubo a Rad. -	SIH250363C
		Manguera de radiador Inferior - Tubo a Rad. -	SIH250363C
		Manguera de radiador Inferior - Mot. a Tubo -	SIH200363C
		Manguera de radiador Superior - Mot. a Tubo -	SIH200363C
		Tensor - Ventilador & Alt. -	38507
		Termostato 190° -	33969
		Termostato 180° -	33968
		Caterpillar 3406 Diesel	
		Banda Ventilador C/54 1/2" Banda C.E.	TR22534
		Banda Ventilador C/55 1/2" Banda C.E.	TR22553
		Banda Ventilador C/55 1/8" Banda C.E.	TR22545
		Banda Ventilador Banda Opcional; C/52 1/2" Banda C.E.	TR22517
		Banda Ventilador C/55 1/2" Banda C.E.	TR22553
		Banda Ventilador C/54 1/2" Banda C.E.	TR22534
		Banda Alt. & A.A. Banda Recomendada	2/9590PB
		Banda Ventilador Banda Recomendada; C/52 1/2" Banda C.E.	2/TR22517PB
		Banda Ventilador Banda Recomendada; C/52 1/2" Banda C.E.	2/9510PB
		Banda Alt. C/49 1/2" Banda C.E.; Banda Recomendada	9510
		Banda Alt. C/51 1/2" Banda C.E.; Banda Opcional	



Banda Alt. C/49 1/2" Banda C.E.; Banda Opcional	9490	1997	
Banda Alt. & A.A. Banda Opcional	9590	Caterpillar 3126 Diesel	
Manguera de radiador Superior -	SIH250363C	Manguera de radiador Inferior - Tubo a Rad. -	SIH250363C
Manguera de radiador Inferior -	SIH300363C	Manguera de radiador Superior - Mot. a Tubo -	SIH200363C
Manguera de paso De paso -	CHARTER 1 1/2"	Manguera de radiador Inferior - Mot. a Tubo -	SIH200363C
Manguera Calefacción & Connectors Toma de Calefacción -	30T 3/4"	Manguera de radiador Superior - Tubo a Rad. -	SIH250363C
Manguera Calefacción & Connectors Calefacción de salida -	30T 5/8"	Termostato 180° -	33968
Termostato 160° -	33576	Termostato 190° -	33969
Termostato 180° -	33578		
Termostato 170° -	33577	Caterpillar 3406 Diesel	
Termostato 190° -	33579	Banda Ventilador C/55 1/2" Banda C.E.	TR22553
Caterpillar C10 Diesel		Banda Ventilador C/55 1/8" Banda C.E.	TR22545
Banda Ventilador & Alt. -	K080710	Banda Ventilador Banda Opcional; C/52 1/2" Banda C.E.	TR22517
Banda A.A. -	9463	Banda Ventilador C/54 1/2" Banda C.E.	TR22534
Manguera de radiador Inferior - Mot. a Tubo -	SIH250363C	Banda Alt. C/49 1/2" Banda C.E.; Banda Recomendada	2/9490PB
Manguera de radiador Superior - Mot. a Tubo -	SIH250363C	Banda Ventilador Banda Recomendada; C/52 1/2" Banda C.E.	2/TR22517PB
Manguera de radiador Superior - Tubo a Rad. -	SIH250363C	Banda Alt. & A.A. Banda Recomendada	2/9590PB
Manguera de radiador Inferior - Tubo a Rad. -	SIH300363C	Banda Alt. C/51 1/2" Banda C.E.; Banda Recomendada	2/9510PB
Tensor - Ventilador & Alt. -	38506	Banda Alt. C/51 1/2" Banda C.E.; Banda Opcional	9510
Polea Tensora - Ventilador & Alt. -	36091	Banda Alt. C/49 1/2" Banda C.E.; Banda Opcional	9490
Termostato 160° -	33576	Banda Alt. & A.A. Banda Opcional	9590
Termostato 170° -	33577	Manguera de radiador Inferior -	SIH300363C
Termostato 180° -	33578	Manguera de radiador Superior -	SIH250363C
Termostato 190° -	33579	Manguera de paso De paso -	CHARTER 1 1/2"
Caterpillar C12 Diesel		Manguera Calefacción & Connectors Toma de Calefacción -	30T 3/4"
Banda Ventilador & Alt. -	K080710	Manguera Calefacción & Connectors Calefacción de salida -	30T 5/8"
Banda A.A. -	9463	Termostato 160° -	33576
Manguera de radiador Inferior - Mot. a Tubo -	SIH250363C	Termostato 170° -	33577
Manguera de radiador Superior - Mot. a Tubo -	SIH250363C	Termostato 180° -	33578
Manguera de radiador Superior - Tubo a Rad. -	SIH250363C	Termostato 190° -	33579
Manguera de radiador Inferior - Tubo a Rad. -	SIH300363C		
Tensor - Ventilador & Alt. -	38506	Caterpillar C10 Diesel	
Polea Tensora - Ventilador & Alt. -	36091	Banda Ventilador & Alt. C/72 1/8" Banda C.E.	K080716
Termostato 160° -	33576	Banda Ventilador & Alt. C/71 5/8" Banda C.E.	K080710
Termostato 180° -	33578	Banda Ventilador & Alt. C/70 5/8" Banda C.E.	K080700
Termostato 170° -	33577	Banda Ventilador & Alt. C/68 5/8" Banda C.E.	K080690
Termostato 190° -	33579	Manguera de radiador Inferior - Tubo a Rad. -	SIH300363C
Cummins ISC Diesel		Manguera de radiador Superior - Tubo a Rad. -	SIH250363C
Banda Ventilador & Alt. C/71 5/8" Banda C.E.	K080710	Manguera de radiador Inferior - Mot. a Tubo -	SIH250363C
Banda Ventilador & Alt. C/70 5/8" Banda C.E.	K080700	Manguera de radiador Superior - Mot. a Tubo -	SIH250363C
Banda Ventilador & Alt. C/69 5/8" Banda C.E.	K080690	Manguera de radiador Superior - Tubo a Tubo -	SIH250363C
Banda A.A. -	9463	Tensor - Ventilador & Alt. -	38506
Termostato 180° C/Doble Termostatos	33966	Polea Tensora - Ventilador & Alt. -	36091
Termostato 181° C/Un solo Termostato	33959	Termostato 160° -	33576
Cummins ISM Diesel		Termostato 180° -	33578
Banda Ventilador C/51" Banda C.E.	K080505	Termostato 170° -	33577
Banda Ventilador C/55" Banda C.E.	K080545	Termostato 190° -	33579
Banda A.A. -	9520	Caterpillar C12 Diesel	
Banda Alt. -	K050340	Banda Ventilador & Alt. C/71 5/8" Banda C.E.	K080710
Manguera de radiador Inferior - Mot. a Tubo -	SIH250363C	Banda Ventilador & Alt. C/70 5/8" Banda C.E.	K080700
Manguera de radiador Superior - Tubo a Rad. -	SIH250363C	Banda Ventilador & Alt. C/69 5/8" Banda C.E.	K080690
Manguera de radiador Inferior - Tubo a Rad. -	SIH300363C	Banda A.A. -	9463
Manguera de radiador Superior - Mot. a Tubo -	24436	Manguera de radiador Inferior - Tubo a Rad. -	SIH300363C
Detroit Diesel 6-Cyl. 11.1 L Diesel		Manguera de radiador Superior - Tubo a Rad. -	SIH250363C
Banda Ventilador C/53 1/2" Banda C.E.; Banda Recomendada	3/9530PB	Manguera de radiador Inferior - Mot. a Tubo -	SIH250363C
Banda Alt. Banda Recomendada	2/9305PB	Manguera de radiador Superior - Mot. a Tubo -	SIH250363C
Banda A.A. C/54 7/8" Banda C.E.	9545	Manguera de radiador Superior - Tubo a Rad. -	SIH250363C
Banda Ventilador C/53 1/2" Banda C.E.; Banda Opcional	9530	Manguera de radiador Inferior - Tubo a Rad. -	SIH250363C
Banda Alt. Banda Opcional	9305	Termostato 190° -	33599
Banda A.A. C/53 3/8" Banda C.E.	9530	Detroit Diesel 6-Cyl. 12.7 L Diesel	
Banda Ventilador C/56 3/8" Banda C.E.	9560	Banda Alt. Banda Recomendada	2/9305PB
Manguera de radiador Inferior - Mot. a Tubo -	SIH250363C	Banda Ventilador C/53 1/2" Banda C.E.; Banda Recomendada	3/9530PB
Manguera de radiador Superior - Mot. a Tubo -	SIH250363C	Banda Ventilador C/53 1/2" Banda C.E.; Banda Opcional	9530
Manguera de radiador Superior - Tubo a Rad. -	SIH250363C	Banda A.A. C/54 7/8" Banda C.E.	9545
Manguera de radiador Inferior - Tubo a Rad. -	SIH300363C	Banda A.A. C/53 3/8" Banda C.E.	9530
Termostato 190° -	33599	Banda Alt. Banda Opcional	9305
Detroit Diesel 6-Cyl. 12.7 L Diesel		Banda Ventilador C/56 3/8" Banda C.E.	9560
Banda Alt. Banda Recomendada	2/9305PB	Manguera de radiador Superior - Tubo a Rad. -	SIH250363C
Banda Ventilador C/53 1/2" Banda C.E.; Banda Recomendada	3/9530PB	Manguera de radiador Inferior - Mot. a Tubo -	SIH250363C
Banda Ventilador C/53 1/2" Banda C.E.; Banda Opcional	9530	Manguera de radiador Superior - Tubo a Rad. -	SIH250363C
Banda A.A. C/54 7/8" Banda C.E.	9545	Manguera de radiador Inferior - Mot. a Tubo -	SIH250363C
Banda A.A. C/53 3/8" Banda C.E.	9530	Manguera de radiador Superior - Mot. a Tubo -	24436
Banda Alt. Banda Opcional	9305	Termostato 180° C/Doble Termostatos	33966
Banda Ventilador C/56 3/8" Banda C.E.	9560	Termostato 181° C/Un solo Termostato	33959
Manguera de radiador Superior - Tubo a Rad. -	SIH250363C	Cummins L10 Diesel	
Manguera de radiador Superior - Mot. a Tubo -	SIH250363C	Banda Ventilador C/55" Banda C.E.	K080545
Manguera de radiador Inferior - Mot. a Tubo -	SIH250363C	Banda Ventilador C/51" Banda C.E.	K080505
Manguera de radiador Inferior - Tubo a Rad. -	SIH300363C	Banda A.A. -	9520
Termostato 190° -	33599	Banda Alt. -	K050340
		Manguera de radiador Inferior - Tubo a Rad. -	SIH300363C
		Manguera de radiador Inferior - Mot. a Tubo -	SIH250363C
		Manguera de radiador Superior - Tubo a Rad. -	SIH250363C
		Manguera de radiador Superior - Mot. a Tubo -	24436
		Termostato 160° S/ Bajo Flujo de enfriamiento	33576
		Termostato 170° S/ Bajo Flujo de enfriamiento	33577

Termostato 180° S/ Bajo Flujo de enfriamiento	33578	Banda Ventilador C/57 3/8" Banda C.E.; Banda Opcional	9570
Termostato 190° S/ Bajo Flujo de enfriamiento	33579	Banda Ventilador C/58 3/8" Banda C.E.	9580
Termostato 175° C/Bajo Flujo de enfriamiento	33960	Banda Alt. & A.A. C/56 1/2" Banda C.E.; Banda Opcional	9560
Cummins M11 Diesel		Banda Ventilador C/66 3/8" Banda C.E.; Banda Opcional	9660
Banda Ventilador C/55" Banda C.E.	K080545	Banda Alt. & A.A. C/59 3/8" Banda C.E.; Banda Opcional	9590
Banda Ventilador C/51" Banda C.E.	K080505	Manguera de radiador Inferior - Tubo a Tubo -	SIH300363C
Banda A.A. -	9520	Manguera de radiador Inferior - Tubo a Rad. -	SIH300363C
Banda Alt. -	K050340	Manguera de radiador Inferior - Mot. a Tubo -	SIH250363C
Manguera de radiador Inferior - Tubo a Rad. -	SIH300363C	Manguera de radiador Superior -	SIH250363C
Manguera de radiador Inferior - Mot. a Tubo -	SIH250363C	Manguera Calefacción & Connectors Calefacción de salida -	30T 5/8"
Manguera de radiador Superior - Tubo a Rad. -	SIH250363C	Manguera Calefacción & Connectors Toma de Calefacción -	30T 3/4"
Manguera de radiador Superior - Mot. a Tubo	24436	Termostato 175° -	33549
Termostato 160° -	33576	Caterpillar 3406 Diesel	
Termostato 170° -	33577	Banda Ventilador C/55 1/2" Banda C.E.	TR22553
Termostato 180° -	33578	Banda Ventilador C/55 1/8" Banda C.E.	TR22545
Termostato 190° -	33579	Banda Ventilador Banda Opcional; C/52 1/2" Banda C.E.	TR22517
Cummins N14 Diesel		Banda Ventilador C/54 1/2" Banda C.E.	TR22534
Banda Ventilador Banda Opcional	TR28480	Banda Alt. C/51 1/2" Banda C.E.; Banda Recomendada	2/9510PB
Banda Alt. Banda Recomendada	2/9463PB	Banda Alt. & A.A. Banda Recomendada	2/9590PB
Banda Ventilador Banda Recomendada	2/TR28480PB	Banda Ventilador Banda Recomendada; C/52 1/2" Banda C.E.	2/TR22517PB
Banda A.A. -	9420	Banda Alt. C/49 1/2" Banda C.E.; Banda Recomendada	2/9490PB
Banda Alt. Banda Opcional	9463	Banda Alt. C/51 1/2" Banda C.E.; Banda Opcional	9510
Banda B.A. -	K060415	Banda Alt. C/49 1/2" Banda C.E.; Banda Opcional	9490
Manguera de radiador Inferior - Tubo a Rad. -	SIH300363C	Banda Alt. & A.A. Banda Opcional	9590
Manguera de radiador Inferior - Mot. a Tubo -	SIH250363C	Manguera de radiador Inferior -	SIH300363C
Manguera de radiador Superior -	SIH250363C	Manguera de radiador Superior -	SIH250363C
Termostato 160° -	33576	Manguera de paso De paso -	CHARTER 1 1/2"
Termostato 180° -	33578	Manguera Calefacción & Connectors Toma de Calefacción -	30T 3/4"
Termostato 170° -	33577	Manguera Calefacción & Connectors Calefacción de salida -	30T 5/8"
Termostato 190° -	33579	Termostato 160° -	33576
Detroit Diesel 6-Cyl. 11.1 L Diesel		Termostato 170° -	33577
Banda Ventilador C/53 1/2" Banda C.E.; Banda Recomendada	3/9530PB	Termostato 180° -	33578
Banda Alt. Banda Recomendada	2/9305PB	Termostato 190° -	33579
Banda Ventilador C/53 1/2" Banda C.E.; Banda Opcional	9530	Caterpillar C10 Diesel	
Banda A.A. C/53 3/8" Banda C.E.	9530	Termostato 160° S/ Bajo Flujo de enfriamiento	33576
Banda A.A. C/54 7/8" Banda C.E.	9545	Termostato 170° S/ Bajo Flujo de enfriamiento	33577
Banda Alt. Banda Opcional	9305	Termostato 180° S/ Bajo Flujo de enfriamiento	33578
Banda Ventilador C/56 3/8" Banda C.E.	9560	Termostato 190° S/ Bajo Flujo de enfriamiento	33579
Manguera de radiador Inferior - Tubo a Rad. -	SIH300363C	Termostato 175° C/Bajo Flujo de enfriamiento	33960
Manguera de radiador Superior - Tubo a Rad. -	SIH250363C	Cummins C Series 8.3 L Diesel	
Manguera de radiador Superior - Mot. a Tubo -	SIH250363C	Banda Ventilador & Alt. -	K080685
Manguera de radiador Inferior - Mot. a Tubo -	SIH250363C	Banda A.A. -	9365
Termostato 190° -	33599	Manguera de radiador Superior - Tubo a Rad. -	SIH250363C
Detroit Diesel 6-Cyl. 12.7 L Diesel		Manguera de radiador Inferior - Tubo a Rad. -	SIH250363C
Banda Ventilador C/53 1/2" Banda C.E.; Banda Recomendada	3/9530PB	Manguera de radiador Inferior - Mot. a Tubo	21901
Banda Alt. Banda Recomendada	2/9305PB	Manguera de radiador Superior - Mot. a Tubo	24436
Banda A.A. C/54 7/8" Banda C.E.	9545	Termostato 180° C/Doble Termostatos	33966
Banda Ventilador C/53 1/2" Banda C.E.; Banda Opcional	9530	Termostato 181° C/Un solo Termostato	33959
Banda A.A. C/53 3/8" Banda C.E.	9530	Cummins L10 Diesel	
Banda Alt. Banda Opcional	9305	Banda Ventilador C/51" Banda C.E.	K080505
Banda Ventilador C/56 3/8" Banda C.E.	9560	Banda Ventilador C/55" Banda C.E.	K080545
Manguera de radiador Inferior - Tubo a Rad. -	SIH300363C	Banda A.A. -	9520
Manguera de radiador Superior - Mot. a Tubo -	SIH250363C	Banda Alt. -	K050340
Manguera de radiador Inferior - Mot. a Tubo -	SIH250363C	Manguera de radiador Inferior - Tubo a Rad. -	SIH300363C
Manguera de radiador Superior - Tubo a Rad. -	SIH250363C	Manguera de radiador Inferior - Mot. a Tubo -	SIH250363C
Termostato 190° -	33599	Manguera de radiador Superior - Tubo a Rad. -	SIH250363C
1996		Manguera de radiador Superior - Mot. a Tubo	24436
Caterpillar 3176 Diesel		Termostato 175° C/Bajo Flujo de enfriamiento	33960
Termostato 160° -	33576	Cummins M11 Diesel	
Termostato 170° -	33577	Banda Ventilador C/55" Banda C.E.	K080545
Termostato 180° -	33578	Banda Ventilador C/51" Banda C.E.	K080505
Termostato 190° -	33579	Banda A.A. -	9520
Caterpillar 3306 Diesel		Banda Alt. -	K050340
Banda Alt. & A.A. C/46 1/2" Banda C.E.; Banda Recomendada	2/9463PB	Manguera de radiador Inferior - Tubo a Rad. -	SIH300363C
Banda Alt. C/43 7/8" Banda C.E.; Banda Recomendada	2/9435PB	Manguera de radiador Inferior - Mot. a Tubo -	SIH250363C
Banda Alt. & A.A. C/54 1/2" Banda C.E.; Banda Recomendada	2/9540PB	Manguera de radiador Superior - Tubo a Rad. -	SIH250363C
Banda Alt. C/46 3/8" Banda C.E.; Banda Recomendada	2/9463PB	Manguera de radiador Superior - Mot. a Tubo	24436
Banda Ventilador C/57 3/8" Banda C.E.; Banda Recomendada	2/9570PB	Termostato 160° -	33576
Banda Alt. & A.A. C/59 3/8" Banda C.E.; Banda Recomendada	2/9590PB	Termostato 170° -	33577
Banda Alt. & A.A. C/56 1/2" Banda C.E.; Banda Recomendada	2/9555PB	Termostato 180° -	33578
Banda Ventilador C/66 3/8" Banda C.E.; Banda Recomendada	2/9660PB	Termostato 190° -	33579
Banda Ventilador C/64 3/8" Banda C.E.; Banda Recomendada	2/9640PB	Cummins N14 Diesel	
Banda Alt. & A.A. C/50" Banda C.E.	9495	Banda Ventilador C/46" Banda C.E.	TR28454
Banda Alt. C/43 7/8" Banda C.E.; Banda Opcional	9435	Banda Ventilador C/48 5/8" Banda C.E.; Banda Opcional	TR28480
Banda Alt. & A.A. C/54 1/2" Banda C.E.; Banda Opcional	9540	Banda Ventilador C/48 5/8" Banda C.E.; Banda Recomendada	2/TR28480PB
Banda Alt. & A.A. C/46 1/2" Banda C.E.; Banda Opcional	9463	Banda Alt. Banda Recomendada	2/9463PB
Banda Alt. C/46 3/8" Banda C.E.; Banda Opcional	9463	Banda A.A. C/38 7/8" Banda C.E.	9385
Banda Ventilador C/64 3/8" Banda C.E.; Banda Opcional	9640	Banda A.A. C/42 3/8" Banda C.E.	9420
Banda Ventilador C/59" Banda C.E.	9585	Banda Alt. Banda Opcional	9463



Banda B.A. C/44 1/8" Banda C.E.	K060435	Banda Alt. & A.A. Banda Recomendada	2/9590PB
Banda B.A. C/43 1/8" Banda C.E.	K060425	Banda Ventilador Banda Recomendada; C/52 1/2" Banda C.E.	2/TR22517PB
Manguera de radiador Inferior - Tubo a Rad. -	SIH300363C	Banda Alt. C/51 1/2" Banda C.E.; Banda Recomendada	2/9510PB
Manguera de radiador Superior -	SIH250363C	Banda Alt. C/49 1/2" Banda C.E.; Banda Opcional	9490
Manguera de radiador Inferior - Mot. a Tubo -	SIH250363C	Banda Alt. C/51 1/2" Banda C.E.; Banda Opcional	9510
Termostato 160° -	33576	Banda Alt. & A.A. Banda Opcional	9590
Termostato 170° -	33577	Manguera de radiador Inferior -	SIH300363C
Termostato 180° -	33578	Manguera de radiador Superior -	SIH250363C
Termostato 190° -	33579	Manguera Calefacción & Connectors Calefacción de salida -	30T 5/8"
Detroit Diesel 6-Cyl. 11.1 L Diesel		Manguera Calefacción & Connectors Toma de Calefacción -	30T 3/4"
Banda Alt. C/31 7/8" Banda C.E.; Banda Recomendada	2/9313PB	Manguera de paso De paso -	CHARTER 1 1/2"
Banda Ventilador C/53 1/2" Banda C.E.; Banda Recomendada	3/9530PB	Termostato 160° -	33576
Banda A.A. C/53 3/8" Banda C.E.	9530	Termostato 170° -	33577
Banda Alt. C/31 7/8" Banda C.E.; Banda Opcional	9313	Termostato 180° -	33578
Banda Alt. C/30 7/8" Banda C.E.; Banda Opcional	9305	Termostato 190° -	33579
Banda A.A. C/54 7/8" Banda C.E.	9545	Cummins C Series 8.3 L Diesel	
Banda Alt. C/30 7/8" Banda C.E.; Banda Recomendada	2/9305PB	Manguera de radiador Inferior - Tubo a Rad. -	SIH250363C
Banda Ventilador C/53 1/2" Banda C.E.; Banda Opcional	9530	Manguera de radiador Superior - Tubo a Rad. -	SIH250363C
Banda Ventilador C/56 3/8" Banda C.E.	9560	Manguera de radiador Inferior - Mot. a Tubo	21901
Manguera de radiador Inferior - Tubo a Rad. -	SIH300363C	Manguera de radiador Superior - Mot. a Tubo	24436
Manguera de radiador Inferior - Mot. a Tubo	SIH250363C	Termostato 180° C/Doble Termostatos	33966
Manguera de radiador Superior - Tubo a Rad. -	SIH250363C	Termostato 181° C/Un solo Termostato	33959
Manguera de radiador Superior - Mot. a Tubo -	SIH250363C	Cummins L10 Diesel	
Termostato 190° -	33599	Banda Ventilador C/59" Banda C.E.	K080585
Detroit Diesel 6-Cyl. 12.7 L Diesel		Banda Ventilador C/51" Banda C.E.	K080505
Termostato 190° -	33599	Banda Ventilador C/55" Banda C.E.	K080545
1995		Banda A.A. C/52 3/8" Banda C.E.	9520
Caterpillar 3176 Diesel		Banda A.A. C/48 3/8" Banda C.E.	9480
Banda Ventilador & Alt. C/72 5/8" Banda C.E.	K080720	Banda Alt. C/34 5/8" Banda C.E.	K050340
Banda Ventilador & Alt. C/73 1/8" Banda C.E.	K080726	Banda Alt. C/35 5/8" Banda C.E.	K050350
Banda Ventilador & Alt. C/70 5/8" Banda C.E.	K080700	Banda Alt. C/38 5/8" Banda C.E.	K050380
Banda A.A. C/V-Banda	9463	Manguera de radiador Inferior - Tubo a Rad. -	SIH300363C
Banda A.A. C/V-Banda de trans. acanalada	K060455	Manguera de radiador Superior - Tubo a Rad. -	SIH250363C
Manguera de radiador Inferior - Tubo a Tubo -	SIH300363C	Manguera de radiador Inferior - Mot. a Tubo	SIH250363C
Manguera de radiador Inferior - Tubo a Rad. -	SIH300363C	Manguera de radiador Superior - Mot. a Tubo	24436
Manguera de radiador Superior - Tubo a Rad. -	SIH250363C	Termostato 160° S/ Bajo Flujo de enfriamiento	33576
Manguera de radiador Superior - Mot. a Tubo -	SIH200363C	Termostato 180° S/ Bajo Flujo de enfriamiento	33578
Manguera Calefacción & Connectors Calefacción de salida -	30T 5/8"	Termostato 170° S/ Bajo Flujo de enfriamiento	33577
Manguera Calefacción & Connectors Toma de Calefacción -	30T 3/4"	Termostato 190° S/ Bajo Flujo de enfriamiento	33579
Manguera de radiador Inferior - Mot. a Tubo	24436	Termostato 175° C/Bajo Flujo de enfriamiento	33960
Termostato 160° -	33576	Cummins M11 Diesel	
Termostato 180° -	33578	Banda Ventilador C/55" Banda C.E.	K080545
Termostato 170° -	33577	Banda Ventilador C/51" Banda C.E.	K080505
Termostato 190° -	33579	Banda A.A. -	9520
Caterpillar 3306 Diesel		Banda Alt. -	K050340
Banda Ventilador C/57 3/8" Banda C.E.; Banda Recomendada	2/9570PB	Manguera de radiador Inferior - Tubo a Rad. -	SIH300363C
Banda Alt. & A.A. C/54 1/2" Banda C.E.; Banda Recomendada	2/9540PB	Manguera de radiador Superior - Tubo a Rad. -	SIH250363C
Banda Alt. C/43 7/8" Banda C.E.; Banda Recomendada	2/9435PB	Manguera de radiador Inferior - Mot. a Tubo -	SIH250363C
Banda Alt. & A.A. C/56 1/2" Banda C.E.; Banda Recomendada	2/9555PB	Manguera de radiador Superior - Tubo a Rad. -	SIH250363C
Banda Alt. & A.A. C/59 3/8" Banda C.E.; Banda Recomendada	2/9590PB	Manguera de radiador Superior - Mot. a Tubo	24436
Banda Ventilador C/64 3/8" Banda C.E.; Banda Recomendada	2/9640PB	Termostato 160° -	33576
Banda Alt. C/46 3/8" Banda C.E.; Banda Recomendada	2/9463PB	Termostato 180° -	33578
Banda Alt. & A.A. C/46 1/2" Banda C.E.; Banda Recomendada	2/9463PB	Termostato 170° -	33577
Banda Ventilador C/66 3/8" Banda C.E.; Banda Recomendada	2/9660PB	Termostato 190° -	33579
Banda Alt. & A.A. C/54 1/2" Banda C.E.; Banda Opcional	9540	Cummins N14 Diesel	
Banda Alt. C/43 7/8" Banda C.E.; Banda Opcional	9435	Banda Ventilador C/46" Banda C.E.	TR28454
Banda Alt. & A.A. C/50" Banda C.E.	9495	Banda Ventilador C/48 5/8" Banda C.E.; Banda Opcional	TR28480
Banda Alt. C/46 3/8" Banda C.E.; Banda Opcional	9463	Banda Ventilador C/48 5/8" Banda C.E.; Banda Recomendada	2/TR28480PB
Banda Alt. & A.A. C/46 1/2" Banda C.E.; Banda Opcional	9463	Banda Alt. Banda Recomendada	2/9463PB
Banda Ventilador C/57 3/8" Banda C.E.; Banda Opcional	9570	Banda A.A. C/38 7/8" Banda C.E.	9385
Banda Ventilador C/58 3/8" Banda C.E.	9580	Banda A.A. C/42 3/8" Banda C.E.	9420
Banda Alt. & A.A. C/56 1/2" Banda C.E.; Banda Opcional	9560	Banda Alt. Banda Opcional	9463
Banda Ventilador C/59" Banda C.E.	9585	Banda B.A. C/44 1/8" Banda C.E.	K060435
Banda Alt. & A.A. C/59 3/8" Banda C.E.; Banda Opcional	9590	Banda B.A. C/43 1/8" Banda C.E.	K060425
Banda Ventilador C/66 3/8" Banda C.E.; Banda Opcional	9660	Manguera de radiador Inferior - Tubo a Rad. -	SIH300363C
Banda Ventilador C/64 3/8" Banda C.E.; Banda Opcional	9640	Manguera de radiador Inferior - Mot. a Tubo -	SIH250363C
Manguera de radiador Inferior - Tubo a Rad. -	SIH300363C	Manguera de radiador Superior -	SIH250363C
Manguera de radiador Inferior - Tubo a Tubo -	SIH300363C	Termostato 160° -	33576
Manguera de radiador Superior -	SIH250363C	Termostato 180° -	33578
Manguera de radiador Inferior - Mot. a Tubo -	SIH250363C	Termostato 170° -	33577
Manguera Calefacción & Connectors Calefacción de salida -	30T 5/8"	Termostato 190° -	33579
Manguera Calefacción & Connectors Toma de Calefacción -	30T 3/4"	Detroit Diesel 6-Cyl. 11.1 L Diesel	
Termostato 175° -	33549	Banda Alt. C/31 7/8" Banda C.E.; Banda Recomendada	2/9313PB
Caterpillar 3406 Diesel		Banda Ventilador C/53 1/2" Banda C.E.; Banda Recomendada	3/9530PB
Banda Ventilador Banda Opcional; C/52 1/2" Banda C.E.	TR22517	Banda A.A. C/53 3/8" Banda C.E.	9530
Banda Ventilador C/55 1/2" Banda C.E.	TR22553	Banda A.A. C/54 7/8" Banda C.E.	9545
Banda Ventilador C/54 1/2" Banda C.E.	TR22534	Banda Alt. C/30 7/8" Banda C.E.; Banda Opcional	9305
Banda Ventilador C/55 1/8" Banda C.E.	TR22545	Banda Alt. C/30 7/8" Banda C.E.; Banda Recomendada	2/9305PB
Banda Alt. C/49 1/2" Banda C.E.; Banda Recomendada	2/9490PB	Banda Ventilador C/53 1/2" Banda C.E.; Banda Opcional	9530
		Banda Alt. C/31 7/8" Banda C.E.; Banda Opcional	9313
		Banda Ventilador C/56 3/8" Banda C.E.	9560

Manguera de radiador Inferior -	SIH300363C	Termostato 190° -	33579
Manguera de radiador Superior -	SIH250363C	Caterpillar C12 Diesel	
Manguera Calefacción & Connectors Calefacción de salida -	30T 5/8"	Termostato 160° -	33576
Manguera Calefacción & Connectors Toma de Calefacción -	30T 3/4"	Termostato 170° -	33577
Manguera de paso De paso -	CHARTER 1 3/4"	Termostato 180° -	33578
Termostato 190° -	33599	Termostato 190° -	33579
Detroit Diesel 6-Cyl. 12.7 L Diesel		Caterpillar C15 Diesel	
Banda Alt. C/31 7/8" Banda C.E.; Banda Recomendada	2/9313PB	Termostato 160° -	33576
Banda Ventilador C/53 1/2" Banda C.E.; Banda Recomendada	3/9530PB	Termostato 180° -	33578
Banda Ventilador C/53 1/2" Banda C.E.; Banda Opcional	9530	Termostato 170° -	33577
Banda Alt. C/30 7/8" Banda C.E.; Banda Recomendada	2/9305PB	Termostato 190° -	33579
Banda Alt. C/30 7/8" Banda C.E.; Banda Opcional	9305	1999	
Banda Alt. C/31 7/8" Banda C.E.; Banda Opcional	9313	Caterpillar 3406 Diesel	
Banda A.A. C/54 7/8" Banda C.E.	9545	Termostato 160° -	33576
Banda A.A. C/53 3/8" Banda C.E.	9530	Termostato 180° -	33578
Banda Ventilador C/56 3/8" Banda C.E.	9560	Termostato 170° -	33577
Manguera de radiador Inferior - Tubo a Rad. -	SIH300363C	Termostato 190° -	33579
Manguera de radiador Inferior -	SIH300363C	Caterpillar C10 Diesel	
Manguera de radiador Superior - Mot. a Tubo -	SIH250363C	Termostato 160° -	33576
Manguera de radiador Inferior - Mot. a Tubo -	SIH250363C	Termostato 170° -	33577
Manguera de radiador Superior -	SIH250363C	Termostato 180° -	33578
Manguera de radiador Superior - Tubo a Rad. -	SIH250363C	Termostato 190° -	33579
Manguera Calefacción & Connectors Calefacción de salida -	30T 5/8"	Caterpillar C12 Diesel	
Manguera Calefacción & Connectors Toma de Calefacción -	30T 3/4"	Termostato 160° -	33576
Manguera de paso De Paso -	CHARTER 1 3/4"	Termostato 180° -	33578
Termostato 190° -	33599	Termostato 170° -	33577
		Termostato 190° -	33579
362		1998	
2004		Caterpillar 3406 Diesel	
Caterpillar C12 Diesel		Termostato 160° -	33576
Termostato 160° -	33576	Termostato 170° -	33577
Termostato 170° -	33577	Termostato 180° -	33578
Termostato 180° -	33578	Termostato 190° -	33579
Termostato 190° -	33579	Caterpillar C10 Diesel	
2003		Banda Ventilador & Alt. C/71 5/8" Banda C.E.	K080710
Caterpillar C12 Diesel		Banda Ventilador & Alt. C/68 5/8" Banda C.E.	K080690
Termostato 160° -	33576	Banda Ventilador & Alt. C/70 5/8" Banda C.E.	K080700
Termostato 170° -	33577	Banda A.A. -	9463
Termostato 180° -	33578	Manguera de radiador Inferior - Mot. a Tubo -	SIH250363C
Termostato 190° -	33579	Manguera de radiador Superior - Tubo a Rad. -	SIH250363C
Caterpillar C15 Diesel		Manguera de radiador Superior - Mot. a Tubo -	SIH250363C
Termostato 160° -	33576	Manguera de radiador Inferior - Tubo a Rad. -	SIH300363C
Termostato 170° -	33577	Tensor - Ventilador & Alt. -	38506
Termostato 180° -	33578	Polea Tensora - Ventilador & Alt. -	36091
Termostato 190° -	33579	Termostato 160° -	33576
2002		Termostato 170° -	33577
Caterpillar C12 Diesel		Termostato 180° -	33578
Termostato 160° -	33576	Termostato 190° -	33579
Termostato 170° -	33577	Caterpillar C12 Diesel	
Termostato 180° -	33578	Banda Ventilador & Alt. C/71 5/8" Banda C.E.	K080710
Termostato 190° -	33579	Banda Ventilador & Alt. C/69 5/8" Banda C.E.	K080690
Caterpillar C15 Diesel		Banda Ventilador & Alt. C/70 5/8" Banda C.E.	K080700
Termostato 160° -	33576	Banda A.A. -	9463
Termostato 170° -	33577	Manguera de radiador Superior - Tubo a Rad. -	SIH250363C
Termostato 180° -	33578	Manguera de radiador Superior - Mot. a Tubo -	SIH250363C
Termostato 190° -	33579	Manguera de radiador Inferior - Mot. a Tubo -	SIH250363C
2001		Manguera de radiador Inferior - Tubo a Rad. -	SIH300363C
Caterpillar C10 Diesel		Tensor - Ventilador & Alt. -	38506
Termostato 160° -	33576	Polea Tensora - Ventilador & Alt. -	36091
Termostato 180° -	33578	Termostato 160° -	33576
Termostato 170° -	33577	Termostato 170° -	33577
Termostato 190° -	33579	Termostato 180° -	33578
Caterpillar C12 Diesel		Termostato 190° -	33579
Termostato 160° -	33576	1997	
Termostato 180° -	33578	Caterpillar 3406 Diesel	
Termostato 170° -	33577	Banda Ventilador C/55 7/8" Banda C.E.	TR22553
Termostato 190° -	33579	Banda Ventilador Banda Opcional; C/52 1/2" Banda C.E.	TR22517
Caterpillar C15 Diesel		Banda Ventilador C/55 1/8" Banda C.E.	TR22545
Termostato 160° -	33576	Banda Ventilador Banda Recomendada; C/52 1/2" Banda C.E.	2/TR22517PB
Termostato 180° -	33578	Banda Ventilador & Alt. C/58 7/8" Banda C.E.	9585
Termostato 170° -	33577	Banda Ventilador & Alt. C/56 7/8" Banda C.E.	9565
Termostato 190° -	33579	Termostato 160° -	33576
2000		Termostato 180° -	33578
Caterpillar C10 Diesel		Termostato 170° -	33577
Termostato 160° -	33576	Termostato 190° -	33579
Termostato 180° -	33578	Caterpillar C10 Diesel	
Termostato 170° -	33577	Banda Ventilador & Alt. C/71 5/8" Banda C.E.	K080710
Termostato 190° -	33579	Banda Ventilador & Alt. C/72 1/8" Banda C.E.	K080716



Banda Ventilador & Alt. C/70 5/8" Banda C.E.	K080700	Banda A.A. C/58 7/8" Banda C.E.	TR28583
Banda Ventilador & Alt. C/68 5/8" Banda C.E.	K080690	Banda A.A. C/57 1/8" Banda C.E.	TR28565
Banda A.A. -	9463	Banda Alt. Banda Recomendada	2/9463PB
Manguera de radiador Inferior - Tubo a Rad. -	SIH300363C	Banda Ventilador C/49 7/8" Banda C.E.; Banda Recomendada	2/TR28492PB
Manguera de radiador Superior - Tubo a Rad. -	SIH250363C	Banda Ventilador C/48 5/8" Banda C.E.; Banda Recomendada	2/TR28480PB
Manguera de radiador Inferior - Mot. a Tubo -	SIH250363C	Banda A.A. C/42 1/2" Banda C.E.	9420
Manguera de radiador Superior - Mot. a Tubo -	SIH250363C	Banda Alt. Banda Opcional	9463
Tensor - Ventilador & Alt. -	38506	Banda B.A. C/42" Banda C.E.	K060415
Polea Tensora - Ventilador & Alt. -	36091	Banda B.A. C/44" Banda C.E.	K060435
Termostato 160° -	33576	Banda B.A. C/43 1/8" Banda C.E.	K060425
Termostato 180° -	33578	Manguera de radiador Inferior - Tubo a Rad. -	SIH300363C
Termostato 170° -	33577	Manguera de radiador Superior -	SIH250363C
Termostato 190° -	33579	Manguera de radiador Inferior - Mot. a Tubo -	SIH250363C
Caterpillar C12 Diesel		Manguera Calefacción & Connectors Calefacción de salida -	30T 5/8"
Banda Ventilador & Alt. C/71 5/8" Banda C.E.	K080710	Manguera Calefacción & Connectors Toma de Calefacción -	30T 3/4"
Banda Ventilador & Alt. C/70 5/8" Banda C.E.	K080700	Manguera de paso De paso -	CHARTER 1 1/2"
Banda Ventilador & Alt. C/69 5/8" Banda C.E.	K080690	Manguera Postenfriador	21488
Banda A.A. -	9463	Termostato 160° -	33576
Manguera de radiador Inferior - Tubo a Rad. -	SIH300363C	Termostato 180° -	33578
Manguera de radiador Superior - Tubo a Rad. -	SIH250363C	Termostato 170° -	33577
Manguera de radiador Superior - Mot. a Tubo -	SIH250363C	Termostato 190° -	33579
Manguera de radiador Inferior - Mot. a Tubo -	SIH250363C	Detroit Diesel 6-Cyl. 11.1 L Diesel	
Tensor - Ventilador & Alt. -	38506	Banda Alt. -	2/9325PB
Polea Tensora - Ventilador & Alt. -	36091	Termostato 190° -	33599
Termostato 160° -	33576	Detroit Diesel 6-Cyl. 12.7 L Diesel	
Termostato 170° -	33577	Banda Alt. -	2/9325PB
Termostato 180° -	33578	Termostato 190° -	33599
Termostato 190° -	33579	1995	
1996		Caterpillar 3176 Diesel	
Caterpillar 3176 Diesel		Termostato 160° -	33576
Termostato 160° -	33576	Termostato 170° -	33577
Termostato 170° -	33577	Termostato 180° -	33578
Termostato 180° -	33578	Termostato 190° -	33579
Termostato 190° -	33579	Caterpillar 3406 Diesel	
Caterpillar 3406 Diesel		Banda Ventilador C/55 1/8" Banda C.E.	TR22545
Banda Ventilador C/55 1/8" Banda C.E.	TR22545	Banda Ventilador C/55 7/8" Banda C.E.	TR22553
Banda Ventilador Banda Opcional; C/52 1/2" Banda C.E.	TR22517	Banda Ventilador & Alt. C/58 7/8" Banda C.E.	9585
Banda Ventilador C/55 7/8" Banda C.E.	TR22553	Banda Ventilador & Alt. C/56 7/8" Banda C.E.	9565
Banda Ventilador Banda Recomendada; C/52 1/2" Banda C.E.	2/TR22517PB	Termostato 160° -	33576
Banda Ventilador & Alt. C/56 7/8" Banda C.E.	9565	Termostato 170° -	33577
Banda Ventilador & Alt. C/58 7/8" Banda C.E.	9585	Termostato 180° -	33578
Termostato 160° -	33576	Termostato 190° -	33579
Termostato 170° -	33577	Cummins L10 Diesel	
Termostato 180° -	33578	Banda Ventilador C/57 1/8" Banda C.E.	K080565
Termostato 190° -	33579	Banda Ventilador C/53 1/8" Banda C.E.	K080525
Caterpillar C10 Diesel		Banda Ventilador C/56 5/8" Banda C.E.	K080560
Banda Ventilador & Alt. C/71 5/8" Banda C.E.	K080710	Banda Ventilador C/55 1/8" Banda C.E.	K080545
Banda Ventilador & Alt. C/72 1/8" Banda C.E.	K080716	Banda Ventilador C/51 1/8" Banda C.E.	K080505
Banda Ventilador & Alt. C/68 5/8" Banda C.E.	K080690	Banda A.A. C/53 1/2" Banda C.E.	9530
Banda Ventilador & Alt. C/70 5/8" Banda C.E.	K080700	Banda A.A. C/55 1/2" Banda C.E.	9550
Manguera de radiador Inferior - Tubo a Rad. -	SIH300363C	Banda Alt. C/34 1/4" Banda C.E.	K050336
Manguera de radiador Inferior - Mot. a Tubo -	SIH250363C	Banda Alt. C/38 5/8" Banda C.E.	K050380
Manguera de radiador Superior - Tubo a Rad. -	SIH250363C	Banda Alt. C/38 1/8" Banda C.E.	K050375
Manguera de radiador Superior - Mot. a Tubo -	SIH250363C	Termostato 160° S/ Bajo Flujo de enfriamiento	33576
Tensor - Ventilador & Alt. -	38506	Termostato 180° S/ Bajo Flujo de enfriamiento	33578
Polea Tensora - Ventilador & Alt. -	36091	Termostato 170° S/ Bajo Flujo de enfriamiento	33577
Termostato 160° -	33576	Termostato 190° S/ Bajo Flujo de enfriamiento	33579
Termostato 170° -	33577	Termostato 175° C/Bajo Flujo de enfriamiento	33960
Termostato 180° -	33578	Cummins N14 Diesel	
Termostato 190° -	33579	Banda Ventilador C/51" Banda C.E.	TR28501
Caterpillar C12 Diesel		Banda Ventilador C/49 7/8" Banda C.E.; Banda Opcional	TR28492
Banda Ventilador & Alt. C/71 5/8" Banda C.E.	K080710	Banda A.A. C/58 7/8" Banda C.E.	TR28583
Banda Ventilador & Alt. C/72 1/8" Banda C.E.	K080716	Banda Ventilador C/48 5/8" Banda C.E.; Banda Opcional	TR28480
Banda Ventilador & Alt. C/70 5/8" Banda C.E.	K080700	Banda A.A. C/57 1/8" Banda C.E.	TR28565
Banda Ventilador & Alt. C/68 5/8" Banda C.E.	K080690	Banda Ventilador C/49 7/8" Banda C.E.; Banda Recomendada	2/TR28492PB
Manguera de radiador Inferior - Tubo a Rad. -	SIH300363C	Banda Alt. Banda Recomendada	2/9463PB
Manguera de radiador Superior - Mot. a Tubo -	SIH250363C	Banda Ventilador C/48 5/8" Banda C.E.; Banda Recomendada	2/TR28480PB
Manguera de radiador Inferior - Mot. a Tubo -	SIH250363C	Banda A.A. C/42 1/2" Banda C.E.	9420
Manguera de radiador Superior - Tubo a Rad. -	SIH250363C	Banda Alt. Banda Opcional	9463
Tensor - Ventilador & Alt. -	38506	Banda B.A. C/6-Banda acanalada	K060435
Polea Tensora - Ventilador & Alt. -	36091	Banda B.A. C/4-Banda acanalada	K040430
Termostato 160° -	33576	Manguera de radiador Inferior - Tubo a Rad. -	SIH300363C
Termostato 170° -	33577	Manguera de radiador Superior -	SIH250363C
Termostato 180° -	33578	Manguera de radiador Inferior - Mot. a Tubo -	SIH250363C
Termostato 190° -	33579	Manguera Calefacción & Connectors Calefacción de salida -	30T 5/8"
Cummins N14 Diesel		Manguera de paso De paso -	CHARTER 1 1/2"
Banda Ventilador C/49 7/8" Banda C.E.; Banda Opcional	TR28492	Manguera Calefacción & Connectors Toma de Calefacción -	30T 3/4"
Banda Ventilador C/48 5/8" Banda C.E.; Banda Opcional	TR28480	Manguera Postenfriador	21488
Banda Ventilador C/51" Banda C.E.	TR28501	Termostato 160° -	33576



Termostato 170° -	33577	Banda Alt. C/46 3/8" Banda C.E.; Banda Recomendada	2/9463PB
Termostato 180° -	33578	Banda Alt. & A.A. C/59 3/8" Banda C.E.; Banda Recomendada	2/9590PB
Termostato 190° -	33579	Banda Alt. & A.A. C/54 1/2" Banda C.E.; Banda Recomendada	2/9540PB
Detroit Diesel 6-Cyl. 12.7 L Diesel		Banda Ventilador C/57 3/8" Banda C.E.; Banda Recomendada	2/9570PB
Banda Alt. -	2/9325PB	Banda Ventilador C/64 3/8" Banda C.E.; Banda Recomendada	2/9640PB
Termostato 190° -	33599	Banda Alt. C/43 7/8" Banda C.E.; Banda Recomendada	2/9435PB
365		Banda Ventilador C/66 3/8" Banda C.E.; Banda Recomendada	2/9660PB
2008		Banda Alt. C/46 3/8" Banda C.E.; Banda Opcional	9463
Caterpillar C13 Diesel		Banda Alt. C/43 7/8" Banda C.E.; Banda Opcional	9435
Banda Alt. -	K060858	Banda Alt. & A.A. C/46 1/2" Banda C.E.; Banda Opcional	9463
Manguera de radiador Superior - Rad. a Tubo -	SIH250363C	Banda Alt. & A.A. C/54 1/2" Banda C.E.; Banda Opcional	9540
Manguera de radiador Superior - Mot. a Tubo -	SIH250363C	Banda Alt. & A.A. C/50" Banda C.E.	9495
Manguera de radiador Inferior - Mot. a Tubo	21891	Banda Ventilador C/66 3/8" Banda C.E.; Banda Opcional	9660
Manguera de radiador Inferior - Rad. a Tubo	21891	Banda Ventilador C/58 3/8" Banda C.E.	9580
Termostato 160° -	33576	Banda Ventilador C/57 3/8" Banda C.E.; Banda Opcional	9570
Termostato 170° -	33577	Banda Alt. & A.A. C/56 1/2" Banda C.E.; Banda Opcional	9560
Termostato 180° -	33578	Banda Alt. & A.A. C/59 3/8" Banda C.E.; Banda Opcional	9590
Termostato 190° -	33579	Banda Ventilador C/64 3/8" Banda C.E.; Banda Opcional	9640
Caterpillar C9 Diesel		Banda Ventilador C/59" Banda C.E.	9585
Termostato 160° -	33576	Manguera de radiador Inferior - Tubo a Rad. -	SIH300363C
Termostato 180° -	33578	Manguera de radiador Inferior - Tubo a Tubo -	SIH300363C
Termostato 170° -	33577	Manguera de radiador Inferior - Mot. a Tubo -	SIH250363C
Termostato 190° -	33579	Manguera de radiador Superior -	SIH250363C
2007		Manguera Calefacción & Connectors Toma de Calefacción -	30T 3/4"
Cummins ISM Diesel		Manguera Calefacción & Connectors Calefacción de salida -	30T 5/8"
Banda Toma Fuerza & A.A. -	K060539	Termostato 175° -	33549
Manguera de radiador Superior - Mot. a Tubo -	SIH250363C	Caterpillar C10 Diesel	
Manguera de radiador Superior - Rad. a Tubo -	SIH250363C	Termostato 160° -	33576
Manguera de radiador Inferior - Mot. a Tubo -	SIH250363C	Termostato 180° -	33578
Manguera de radiador Inferior - Rad. a Tubo	21891	Termostato 170° -	33577
Manguera de radiador Inferior - Rad. a Tubo	21891	Termostato 190° -	33579
Tensor - Toma Fuerza & A.A. -	38505	Cummins C Series 8.3 L Diesel	
Tensor - Ventilador & Alt. -	38622	Banda Ventilador & Alt. C/72 1/2" Banda C.E.	K080720
Polea Tensora - A.A. -	36091	Banda Ventilador & Alt. C/70 1/2" Banda C.E.	K080700
367		Banda Ventilador & Alt. C/69 1/2" Banda C.E.	K080690
2008		Banda A.A. C/39 3/8" Banda C.E.	9390
Caterpillar C13 Diesel		Banda A.A. C/36 7/8" Banda C.E.	9365
Termostato 160° -	33576	Banda A.A. C/26 3/8" Banda C.E.	9260
Termostato 180° -	33578	Manguera de radiador Inferior - Tubo a Rad. -	SIH250363C
Termostato 170° -	33577	Manguera de radiador Superior - Tubo a Rad. -	SIH250363C
Termostato 190° -	33579	Manguera de radiador Inferior - Mot. a Tubo	21901
Caterpillar C15 Diesel		Manguera de radiador Superior - Mot. a Tubo	24436
Manguera de radiador Inferior - Mot. a Tubo -	SIH250363C	Termostato 181° C/Un solo Termostato	33959
Manguera de radiador Superior - Rad. a Tubo -	SIH250363C	Termostato 180° C/Doble Termostatos	33966
Manguera de radiador Inferior - Rad. a Tubo	21891	Cummins L10 Diesel	
Manguera de radiador Superior - Mot. a Tubo	21891	Manguera Calefacción & Connectors Enfriador por aceite -	SIH300363C
Termostato 160° -	33576	Manguera de radiador Inferior - Tubo a Rad. -	SIH300363C
Termostato 170° -	33577	Manguera de radiador Superior - Tubo a Rad. -	SIH250363C
Termostato 180° -	33578	Manguera de radiador Inferior - Mot. a Tubo -	SIH250363C
Termostato 190° -	33579	Manguera Calefacción & Connectors Calefacción de salida -	30T 5/8"
Cummins ISX Diesel		Manguera Calefacción & Connectors Toma de Calefacción -	30T 3/4"
Banda Ventilador & Alt. -	K120872	Manguera de radiador Superior - Mot. a Tubo	24436
Banda Toma Fuerza & A.A. -	K060637	Manguera de paso De paso	24226
Manguera de radiador Inferior - Mot. a Tubo -	SIH250363C	Termostato 160° S/ Bajo Flujo de enfriamiento	33576
Manguera de radiador Superior - Rad. a Tubo -	SIH250363C	Termostato 180° S/ Bajo Flujo de enfriamiento	33578
Manguera de radiador Inferior - Rad. a Tubo -	SIH250363C	Termostato 170° S/ Bajo Flujo de enfriamiento	33577
Manguera de radiador Superior - Mot. a Tubo	21891	Termostato 190° S/ Bajo Flujo de enfriamiento	33579
Tensor - Ventilador & Alt. -	38587	Termostato 175° C/Bajo Flujo de enfriamiento	33960
2007		1995	
Cummins ISX Diesel		Caterpillar 3176 Diesel	
Banda Ventilador & Alt. -	K120872	Termostato 160° -	33576
Banda Toma Fuerza & A.A. -	K060637	Termostato 180° -	33578
Manguera de radiador Inferior - Mot. a Tubo -	SIH250363C	Termostato 170° -	33577
Manguera de radiador Superior - Rad. a Tubo -	SIH250363C	Termostato 190° -	33579
Manguera de radiador Inferior - Rad. a Tubo -	SIH250363C	Caterpillar 3306 Diesel	
Manguera de radiador Superior - Mot. a Tubo	21891	Banda Alt. C/46 3/8" Banda C.E.; Banda Recomendada	2/9463PB
Tensor - Ventilador & Alt. -	38587	Banda Ventilador C/64 3/8" Banda C.E.; Banda Recomendada	2/9640PB
375		Banda Alt. & A.A. C/56 1/2" Banda C.E.; Banda Recomendada	2/9555PB
1996		Banda Alt. & A.A. C/54 1/2" Banda C.E.; Banda Recomendada	2/9540PB
Caterpillar 3176 Diesel		Banda Ventilador C/57 3/8" Banda C.E.; Banda Recomendada	2/9570PB
Termostato 160° -	33576	Banda Alt. & A.A. C/59 3/8" Banda C.E.; Banda Recomendada	2/9590PB
Termostato 170° -	33577	Banda Alt. & A.A. C/46 1/2" Banda C.E.; Banda Recomendada	2/9463PB
Termostato 180° -	33578	Banda Alt. C/43 7/8" Banda C.E.; Banda Recomendada	2/9435PB
Termostato 190° -	33579	Banda Ventilador C/66 3/8" Banda C.E.; Banda Recomendada	2/9660PB
Caterpillar 3306 Diesel		Banda Alt. C/43 7/8" Banda C.E.; Banda Opcional	9435
Banda Alt. & A.A. C/56 1/2" Banda C.E.; Banda Recomendada	2/9555PB	Banda Alt. C/46 3/8" Banda C.E.; Banda Opcional	9463
Banda Alt. & A.A. C/46 1/2" Banda C.E.; Banda Recomendada	2/9463PB	Banda Alt. & A.A. C/46 1/2" Banda C.E.; Banda Opcional	9463
		Banda Alt. & A.A. C/54 1/2" Banda C.E.; Banda Opcional	9540
		Banda Alt. & A.A. C/50" Banda C.E.	9495

Banda Ventilador C/57 3/8" Banda C.E.; Banda Opcional	9570	Banda Ventilador Banda Opcional; C/52 1/2" Banda C.E.	TR22517
Banda Ventilador C/64 3/8" Banda C.E.; Banda Opcional	9640	Banda Ventilador C/54 1/2" Banda C.E.	TR22534
Banda Ventilador C/58 3/8" Banda C.E.	9580	Banda Ventilador C/55 1/2" Banda C.E.	TR22553
Banda Ventilador C/59" Banda C.E.	9585	Banda Ventilador C/55 1/8" Banda C.E.	TR22545
Banda Ventilador C/66 3/8" Banda C.E.; Banda Opcional	9660	Banda Alt. C/49 1/2" Banda C.E.; Banda Recomendada	2/9490PB
Banda Alt. & A.A. C/56 1/2" Banda C.E.; Banda Opcional	9560	Banda Ventilador Banda Recomendada; C/52 1/2" Banda C.E.	2/TR22517PB
Banda Alt. & A.A. C/59 3/8" Banda C.E.; Banda Opcional	9590	Banda Alt. C/51 1/2" Banda C.E.; Banda Recomendada	2/9510PB
Manguera de radiador Inferior - Tubo a Tubo -	SIH300363C	Banda Alt. & A.A. Banda Recomendada	2/9590PB
Manguera de radiador Inferior - Tubo a Rad. -	SIH300363C	Banda Alt. C/51 1/2" Banda C.E.; Banda Opcional	9510
Manguera de radiador Inferior - Mot. a Tubo -	SIH250363C	Banda Alt. C/49 1/2" Banda C.E.; Banda Opcional	9490
Manguera de radiador Superior -	SIH250363C	Banda Alt. & A.A. Banda Opcional	9590
Manguera Calefacción & Connectors Calefacción de salida -	30T 5/8"	Termostato 160° -	33576
Manguera Calefacción & Connectors Toma de Calefacción -	30T 3/4"	Termostato 180° -	33578
Termostato 175° -	33549	Termostato 170° -	33577
		Termostato 190° -	33579
Cummins C Series 8.3 L Diesel		Caterpillar C10 Diesel	
Banda Ventilador & Alt. C/72 1/2" Banda C.E.	K080720	Termostato 160° -	33576
Banda Ventilador & Alt. C/70 1/2" Banda C.E.	K080700	Termostato 180° -	33578
Banda Ventilador & Alt. C/69 1/2" Banda C.E.	K080690	Termostato 170° -	33577
Banda A.A. C/39 3/8" Banda C.E.	9390	Termostato 190° -	33579
Banda A.A. C/36 7/8" Banda C.E.	9365		
Banda A.A. C/26 3/8" Banda C.E.	9260	Cummins N14 Diesel	
Manguera de radiador Inferior - Tubo a Rad. -	SIH250363C	Banda Ventilador Banda Opcional	TR28483
Manguera de radiador Superior - Tubo a Rad. -	SIH250363C	Banda Alt. Banda Recomendada	2/9463PB
Manguera de radiador Inferior - Mot. a Tubo	21901	Banda Ventilador Banda Recomendada	2/TR28483PB
Manguera de radiador Superior - Mot. a Tubo	24436	Banda A.A. C/41 7/8" Banda C.E.	9415
Termostato 180° C/Doble Termostatos	33966	Banda Alt. Banda Opcional	9463
Termostato 181° C/Un solo Termostato	33959	Banda A.A. C/42 3/8" Banda C.E.	9420
		Banda B.A. -	K060415
		Termostato 160° -	33576
		Termostato 170° -	33577
		Termostato 180° -	33578
		Termostato 190° -	33579
		Detroit Diesel 6-Cyl. 11.1 L Diesel	
		Banda Ventilador C/53 1/2" Banda C.E.; Banda Recomendada	3/9530PB
		Banda Ventilador C/53 1/2" Banda C.E.; Banda Opcional	9530
		Banda Toma Fuerza & Alt. -	9305
		Banda Ventilador & A.A. -	9540
		Manguera de radiador Inferior - Mot. a Tubo -	SIH250363C
		Manguera de radiador Superior - Tubo a Rad. -	SIH250363C
		Manguera de radiador Superior - Mot. a Tubo -	SIH250363C
		Manguera de radiador Inferior - Tubo a Rad. -	SIH300363C
		Termostato 190° -	33599
		Detroit Diesel 6-Cyl. 12.7 L Diesel	
		Banda Ventilador C/53 1/2" Banda C.E.; Banda Recomendada	3/9530PB
		Banda Ventilador & A.A. -	9540
		Banda Toma Fuerza & Alt. -	9305
		Banda Ventilador C/53 1/2" Banda C.E.; Banda Opcional	9530
		Manguera de radiador Inferior - Mot. a Tubo -	SIH250363C
		Manguera de radiador Superior - Tubo a Rad. -	SIH250363C
		Manguera de radiador Superior - Mot. a Tubo -	SIH250363C
		Manguera de radiador Inferior - Tubo a Rad. -	SIH300363C
		Termostato 190° -	33599
		1998	
		Caterpillar 3406 Diesel	
		Banda Ventilador C/54 1/2" Banda C.E.	TR22534
		Banda Ventilador C/55 1/8" Banda C.E.	TR22545
		Banda Ventilador Banda Opcional; C/52 1/2" Banda C.E.	TR22517
		Banda Ventilador C/55 1/2" Banda C.E.	TR22553
		Banda Ventilador Banda Recomendada; C/52 1/2" Banda C.E.	2/TR22517PB
		Banda Alt. & A.A. Banda Recomendada	2/9590PB
		Banda Alt. C/51 1/2" Banda C.E.; Banda Recomendada	2/9510PB
		Banda Alt. C/49 1/2" Banda C.E.; Banda Recomendada	2/9490PB
		Banda Alt. C/49 1/2" Banda C.E.; Banda Opcional	9490
		Banda Alt. C/51 1/2" Banda C.E.; Banda Opcional	9510
		Banda Alt. & A.A. Banda Opcional	9590
		Manguera de radiador Superior -	SIH250363C
		Manguera de radiador Inferior -	SIH300363C
		Manguera Calefacción & Connectors Calefacción de salida -	30T 5/8"
		Manguera de paso De paso -	CHARTER 1 1/2"
		Manguera Calefacción & Connectors Toma de Calefacción -	30T 3/4"
		Termostato 160° -	33576
		Termostato 180° -	33578
		Termostato 170° -	33577
		Termostato 190° -	33579
		Caterpillar C10 Diesel	
		Banda Ventilador & Alt. C/72 1/8" Banda C.E.	K080716
		Banda Ventilador & Alt. C/71 5/8" Banda C.E.	K080710
		Banda Ventilador & Alt. C/70 5/8" Banda C.E.	K080700
		Banda Ventilador & Alt. C/68 5/8" Banda C.E.	K080690

1999

Caterpillar 3406 Diesel



Banda A.A. -	9463	Banda Ventilador & Alt. C/68 5/8" Banda C.E.	K080690
Manguera de radiador Superior - Tubo a Rad. -	SIH250363C	Banda Ventilador & Alt. C/70 5/8" Banda C.E.	K080700
Manguera de radiador Inferior - Mot. a Tubo -	SIH250363C	Banda A.A. -	9463
Manguera de radiador Superior - Mot. a Tubo -	SIH250363C	Manguera de radiador Superior - Tubo a Rad. -	SIH250363C
Manguera de radiador Inferior - Tubo a Rad. -	SIH300363C	Manguera de radiador Inferior - Mot. a Tubo -	SIH250363C
Tensor - Ventilador & Alt. -	38506	Manguera de radiador Superior - Mot. a Tubo -	SIH250363C
Polea Tensora - Ventilador & Alt. -	36091	Manguera de radiador Inferior - Tubo a Rad. -	SIH300363C
Termostato 160° -	33576	Tensor - Ventilador & Alt. -	38506
Termostato 170° -	33577	Polea Tensora - Ventilador & Alt. -	36091
Termostato 180° -	33578	Termostato 160° -	33576
Termostato 190° -	33579	Termostato 170° -	33577
Caterpillar C12 Diesel		Termostato 180° -	33578
Banda Ventilador & Alt. C/70 5/8" Banda C.E.	K080700	Termostato 190° -	33579
Banda Ventilador & Alt. C/71 5/8" Banda C.E.	K080710	Caterpillar C12 Diesel	
Banda Ventilador & Alt. C/69 5/8" Banda C.E.	K080690	Banda Ventilador & Alt. C/71 5/8" Banda C.E.	K080710
Banda A.A. -	9463	Banda Ventilador & Alt. C/69 5/8" Banda C.E.	K080690
Manguera de radiador Inferior - Mot. a Tubo -	SIH250363C	Banda Ventilador & Alt. C/70 5/8" Banda C.E.	K080700
Manguera de radiador Superior - Mot. a Tubo -	SIH250363C	Banda A.A. -	9463
Manguera de radiador Superior - Tubo a Rad. -	SIH250363C	Manguera de radiador Superior - Tubo a Rad. -	SIH250363C
Manguera de radiador Inferior - Tubo a Rad. -	SIH300363C	Manguera de radiador Superior - Mot. a Tubo -	SIH250363C
Tensor - Ventilador & Alt. -	38506	Manguera de radiador Inferior - Mot. a Tubo -	SIH250363C
Polea Tensora - Ventilador & Alt. -	36091	Manguera de radiador Inferior - Tubo a Rad. -	SIH300363C
Termostato 160° -	33576	Tensor - Ventilador & Alt. -	38506
Termostato 180° -	33578	Polea Tensora - Ventilador & Alt. -	36091
Termostato 170° -	33577	Termostato 160° -	33576
Termostato 190° -	33579	Termostato 170° -	33577
Cummins N14 Diesel		Termostato 180° -	33578
Banda Ventilador Banda Opcional	TR28483	Termostato 190° -	33579
Banda Alt. Banda Recomendada	2/9463PB	Cummins L10 Diesel	
Banda Ventilador Banda Recomendada	2/TR28483PB	Banda Ventilador C/51" Banda C.E.	K080505
Banda A.A. C/42 3/8" Banda C.E.	9420	Banda Ventilador C/55" Banda C.E.	K080545
Banda Alt. Banda Opcional	9463	Banda A.A. -	9520
Banda A.A. C/41 7/8" Banda C.E.	9415	Banda Alt. -	K050340
Banda B.A. -	K060415	Termostato 160° S/ Bajo Flujo de enfriamiento	33576
Termostato 160° -	33576	Termostato 170° S/ Bajo Flujo de enfriamiento	33577
Termostato 170° -	33577	Termostato 180° S/ Bajo Flujo de enfriamiento	33578
Termostato 180° -	33578	Termostato 190° S/ Bajo Flujo de enfriamiento	33579
Termostato 190° -	33579	Termostato 175° C/Bajo Flujo de enfriamiento	33960
Detroit Diesel 6-Cyl. 11.1 L Diesel		Cummins M11 Diesel	
Banda Ventilador C/53 1/2" Banda C.E.; Banda Recomendada	3/9530PB	Termostato 160° -	33576
Banda Ventilador C/53 1/2" Banda C.E.; Banda Opcional	9530	Termostato 170° -	33577
Manguera de radiador Superior - Tubo a Rad. -	SIH250363C	Termostato 180° -	33578
Manguera de radiador Inferior - Mot. a Tubo -	SIH250363C	Termostato 190° -	33579
Manguera de radiador Superior - Mot. a Tubo -	SIH250363C	Cummins N14 Diesel	
Manguera de radiador Inferior - Tubo a Rad. -	SIH300363C	Banda Ventilador Banda Opcional	TR28483
Termostato 190° -	33599	Banda Ventilador Banda Recomendada	2/TR28483PB
Detroit Diesel 6-Cyl. 12.7 L Diesel		Banda Alt. Banda Recomendada	2/9463PB
Banda Ventilador C/53 1/2" Banda C.E.; Banda Recomendada	3/9530PB	Banda A.A. C/41 7/8" Banda C.E.	9415
Banda Ventilador C/53 1/2" Banda C.E.; Banda Opcional	9530	Banda A.A. C/42 3/8" Banda C.E.	9420
Manguera de radiador Superior - Mot. a Tubo -	SIH250363C	Banda Alt. Banda Opcional	9463
Manguera de radiador Superior - Tubo a Rad. -	SIH250363C	Banda B.A. -	K060415
Manguera de radiador Inferior - Mot. a Tubo -	SIH250363C	Manguera de radiador Inferior - Mot. a Tubo -	SIH250363C
Manguera de radiador Inferior - Tubo a Rad. -	SIH300363C	Manguera de radiador Superior -	SIH250363C
Termostato 190° -	33599	Manguera de radiador Inferior - Tubo a Rad. -	SIH300363C
1997		Termostato 160° -	33576
Caterpillar 3406 Diesel		Termostato 180° -	33578
Banda Ventilador C/55 1/2" Banda C.E.	TR22553	Termostato 170° -	33577
Banda Ventilador C/55 1/8" Banda C.E.	TR22545	Termostato 190° -	33579
Banda Ventilador Banda Opcional; C/52 1/2" Banda C.E.	TR22517	Detroit Diesel 6-Cyl. 11.1 L Diesel	
Banda Ventilador C/54 1/2" Banda C.E.	TR22534	Banda Ventilador C/53 1/2" Banda C.E.; Banda Recomendada	3/9530PB
Banda Alt. C/49 1/2" Banda C.E.; Banda Recomendada	2/9490PB	Banda Ventilador & A.A. -	9540
Banda Alt. & A.A. Banda Recomendada	2/9590PB	Banda Ventilador C/53 1/2" Banda C.E.; Banda Opcional	9530
Banda Ventilador Banda Recomendada; C/52 1/2" Banda C.E.	2/TR22517PB	Banda Toma Fuerza & Alt. -	9305
Banda Alt. C/51 1/2" Banda C.E.; Banda Recomendada	2/9510PB	Manguera de radiador Superior - Tubo a Rad. -	SIH250363C
Banda Alt. C/49 1/2" Banda C.E.; Banda Opcional	9490	Manguera de radiador Inferior - Mot. a Tubo -	SIH250363C
Banda Alt. C/51 1/2" Banda C.E.; Banda Opcional	9510	Manguera de radiador Inferior - Tubo a Rad. -	SIH300363C
Banda Alt. & A.A. Banda Opcional	9590	Manguera de radiador Superior - Mot. a Tubo -	SIH250363C
Manguera de radiador Superior -	SIH250363C	Termostato 190° -	33599
Manguera de radiador Inferior -	SIH300363C	Detroit Diesel 6-Cyl. 12.7 L Diesel	
Manguera de paso De paso -	CHARTER 1 1/2"	Banda Ventilador C/53 1/2" Banda C.E.; Banda Recomendada	3/9530PB
Manguera Calefacción & Connectors Calefacción de salida -	30T 5/8"	Banda Ventilador C/53 1/2" Banda C.E.; Banda Opcional	9530
Manguera Calefacción & Connectors Toma de Calefacción -	30T 3/4"	Banda Ventilador & A.A. -	9540
Termostato 160° -	33576	Banda Toma Fuerza & Alt. -	9305
Termostato 170° -	33577	Manguera de radiador Inferior - Mot. a Tubo -	SIH250363C
Termostato 180° -	33578	Manguera de radiador Superior - Mot. a Tubo -	SIH250363C
Termostato 190° -	33579	Manguera de radiador Superior - Tubo a Rad. -	SIH250363C
Caterpillar C10 Diesel		Manguera de radiador Inferior - Tubo a Rad. -	SIH300363C
Banda Ventilador & Alt. C/72 1/8" Banda C.E.	K080716	Termostato 190° -	33599
Banda Ventilador & Alt. C/71 5/8" Banda C.E.	K080710	1996	



Caterpillar 3176 Diesel		Banda Alt. C/32 7/8" Banda C.E.; Banda Opcional	9325
Termostato 160° -	33576	Banda Alt. C/31 7/8" Banda C.E.; Banda Opcional	9313
Termostato 180° -	33578	Banda A.A. C/54 7/8" Banda C.E.	9545
Termostato 170° -	33577	Banda Alt. C/30 7/8" Banda C.E.; Banda Recomendada	2/9305PB
Termostato 190° -	33579	Banda Ventilador C/56" Banda C.E.	9560
Caterpillar 3406 Diesel		Manguera de radiador Inferior - Tubo a Rad. -	SIH300363C
Banda Ventilador C/55 1/8" Banda C.E.	TR22545	Manguera de radiador Superior - Tubo a Rad. -	SIH250363C
Banda Ventilador Banda Opcional; C/52 1/2" Banda C.E.	TR22517	Manguera de radiador Inferior - Mot. a Tubo -	SIH250363C
Banda Ventilador C/54 1/2" Banda C.E.	TR22534	Manguera de radiador Superior - Mot. a Tubo -	SIH250363C
Banda Ventilador C/55 1/2" Banda C.E.	TR22553	Termostato 190° -	33599
Banda Alt. & A.A. Banda Recomendada	2/9590PB		
Banda Alt. C/51 1/2" Banda C.E.; Banda Recomendada	2/9510PB	1995	
Banda Alt. C/49 1/2" Banda C.E.; Banda Recomendada	2/9490PB	Caterpillar 3176 Diesel	
Banda Ventilador Banda Recomendada; C/52 1/2" Banda C.E.	2/TR22517PB	Termostato 160° -	33576
Banda Alt. C/49 1/2" Banda C.E.; Banda Opcional	9490	Termostato 180° -	33578
Banda Alt. C/51 1/2" Banda C.E.; Banda Opcional	9510	Termostato 170° -	33577
Banda Alt. & A.A. Banda Opcional	9590	Termostato 190° -	33579
Manguera de radiador Inferior -	SIH300363C	Caterpillar 3406 Diesel	
Manguera de radiador Superior -	SIH250363C	Banda Ventilador C/54 1/2" Banda C.E.	TR22534
Manguera Calefacción & Connectors Toma de Calefacción -	30T 3/4"	Banda Ventilador Banda Opcional; C/52 1/2" Banda C.E.	TR22517
Manguera Calefacción & Connectors Calefacción de salida -	30T 5/8"	Banda Ventilador C/55 1/8" Banda C.E.	TR22545
Manguera de paso De paso -	CHARTER 1 1/2"	Banda Ventilador C/55 1/2" Banda C.E.	TR22553
Termostato 160° -	33576	Banda Ventilador Banda Recomendada; C/52 1/2" Banda C.E.	2/TR22517PB
Termostato 180° -	33578	Banda Alt. & A.A. Banda Recomendada	2/9590PB
Termostato 170° -	33577	Banda Alt. C/49 1/2" Banda C.E.; Banda Recomendada	2/9490PB
Termostato 190° -	33579	Banda Alt. C/51 1/2" Banda C.E.; Banda Recomendada	2/9510PB
Caterpillar C10 Diesel		Banda Alt. C/51 1/2" Banda C.E.; Banda Opcional	9510
Termostato 160° -	33576	Banda Alt. C/49 1/2" Banda C.E.; Banda Opcional	9490
Termostato 180° -	33578	Banda Alt. & A.A. Banda Opcional	9590
Termostato 170° -	33577	Manguera de radiador Inferior -	SIH300363C
Termostato 190° -	33579	Manguera de radiador Superior -	SIH250363C
Cummins L10 Diesel		Manguera de paso De paso -	CHARTER 1 1/2"
Banda Ventilador C/55" Banda C.E.	K080545	Manguera Calefacción & Connectors Calefacción de salida -	30T 5/8"
Banda Ventilador C/51" Banda C.E.	K080505	Manguera Calefacción & Connectors Toma de Calefacción -	30T 3/4"
Banda A.A. -	9520	Termostato 160° -	33576
Banda Alt. -	K050340	Termostato 170° -	33577
Termostato 160° S/ Bajo Flujo de enfriamiento	33576	Termostato 180° -	33578
Termostato 170° S/ Bajo Flujo de enfriamiento	33577	Termostato 190° -	33579
Termostato 180° S/ Bajo Flujo de enfriamiento	33578	Cummins L10 Diesel	
Termostato 190° S/ Bajo Flujo de enfriamiento	33579	Banda Ventilador C/55" Banda C.E.	K080545
Termostato 175° C/Bajo Flujo de enfriamiento	33960	Banda Ventilador C/51" Banda C.E.	K080505
Cummins N14 Diesel		Banda Ventilador C/59" Banda C.E.	K080585
Banda Ventilador Banda Opcional	TR28483	Banda A.A. C/52 3/8" Banda C.E.	9520
Banda Ventilador Banda Recomendada	2/TR28483PB	Banda A.A. C/48 3/8" Banda C.E.	9480
Banda A.A. C/42 3/8" Banda C.E.	9420	Banda Alt. C/34 5/8" Banda C.E.	K050340
Banda A.A. C/41 7/8" Banda C.E.	9415	Banda Alt. C/38 5/8" Banda C.E.	K050380
Banda Alt. -	9463	Banda Alt. C/35 5/8" Banda C.E.	K050350
Banda B.A. -	K060415	Termostato 160° S/ Bajo Flujo de enfriamiento	33576
Manguera de radiador Inferior - Tubo a Rad. -	SIH300363C	Termostato 170° S/ Bajo Flujo de enfriamiento	33577
Manguera de radiador Superior -	SIH250363C	Termostato 180° S/ Bajo Flujo de enfriamiento	33578
Manguera de radiador Inferior - Mot. a Tubo -	SIH250363C	Termostato 190° S/ Bajo Flujo de enfriamiento	33579
Termostato 160° -	33576	Termostato 175° C/Bajo Flujo de enfriamiento	33960
Termostato 180° -	33578	Cummins N14 Diesel	
Termostato 170° -	33577	Banda Ventilador Banda Opcional	TR28483
Termostato 190° -	33579	Banda Alt. -	TR28376
Detroit Diesel 6-Cyl. 11.1 L Diesel		Banda Ventilador Banda Recomendada	2/TR28483PB
Banda Alt. C/32 7/8" Banda C.E.; Banda Recomendada	2/9325PB	Banda A.A. -	9420
Banda Ventilador C/53 1/2" Banda C.E.; Banda Recomendada	3/9530PB	Banda B.A. -	K060435
Banda Alt. C/31 7/8" Banda C.E.; Banda Recomendada	2/9313PB	Manguera de radiador Inferior - Tubo a Rad. -	SIH300363C
Banda Alt. C/32 7/8" Banda C.E.; Banda Opcional	9325	Manguera de radiador Superior -	SIH250363C
Banda Alt. C/31 7/8" Banda C.E.; Banda Opcional	9313	Manguera de radiador Inferior - Mot. a Tubo -	SIH250363C
Banda A.A. C/53 3/8" Banda C.E.	9530	Termostato 160° -	33576
Banda Alt. C/30 7/8" Banda C.E.; Banda Recomendada	2/9305PB	Termostato 170° -	33577
Banda A.A. C/54 7/8" Banda C.E.	9545	Termostato 180° -	33578
Banda Alt. C/30 7/8" Banda C.E.; Banda Opcional	9305	Termostato 190° -	33579
Banda Ventilador C/53 1/2" Banda C.E.; Banda Opcional	9530	Detroit Diesel 6-Cyl. 11.1 L Diesel	
Banda Ventilador C/56" Banda C.E.	9560	Banda Alt. C/48" Banda C.E.; Banda Recomendada	2/9476PB
Manguera de radiador Inferior - Tubo a Rad. -	SIH300363C	Banda Alt. C/31" Banda C.E.	2/9313PB
Manguera de radiador Superior - Mot. a Tubo -	SIH250363C	Banda Ventilador C/53 1/2" Banda C.E.; Banda Recomendada	3/9530PB
Manguera de radiador Superior - Tubo a Rad. -	SIH250363C	Banda Alt. C/47" Banda C.E.; Banda Recomendada	2/9463PB
Manguera de radiador Inferior - Mot. a Tubo -	SIH250363C	Banda Ventilador C/53 1/2" Banda C.E.; Banda Opcional	9530
Termostato 190° -	33599	Banda Ventilador C/54 1/2" Banda C.E.	9540
Detroit Diesel 6-Cyl. 12.7 L Diesel		Banda A.A. C/54 1/2" Banda C.E.	9540
Banda Ventilador C/53 1/2" Banda C.E.; Banda Recomendada	3/9530PB	Banda Alt. C/48" Banda C.E.; Banda Opcional	9476
Banda Alt. C/31 7/8" Banda C.E.; Banda Recomendada	2/9313PB	Banda A.A. C/53 1/2" Banda C.E.	9530
Banda Alt. C/32 7/8" Banda C.E.; Banda Recomendada	2/9325PB	Banda Alt. C/47" Banda C.E.; Banda Opcional	9463
Banda A.A. C/53 3/8" Banda C.E.	9530	Banda Ventilador C/57 1/2" Banda C.E.	9570
Banda Alt. C/30 7/8" Banda C.E.; Banda Opcional	9305	Banda A.A. C/59 1/2" Banda C.E.	9590
Banda Ventilador C/53 1/2" Banda C.E.; Banda Opcional	9530	Banda Ventilador C/55 1/2" Banda C.E.	9550
		Banda A.A. C/55 1/2" Banda C.E.	9550



Banda Ventilador C/56 1/2" Banda C.E.	9560	Caterpillar C11 Diesel	
Manguera de radiador Inferior -	SIH300363C	Polea guía - ranurada -	36093
Manguera de radiador Superior -	SIH250363C	Termostato 160° -	33576
Manguera Calefacción & Connectors Toma de Calefacción -	30T 3/4"	Termostato 180° -	33578
Manguera de paso De paso -	CHARTER 1 3/4"	Termostato 170° -	33577
Manguera Calefacción & Connectors Calefacción de salida -	30T 5/8"	Termostato 190° -	33579
Termostato 190° -	33599	Caterpillar C13 Diesel	
Detroit Diesel 6-Cyl. 12.7 L Diesel		Polea guía - ranurada -	36093
Banda Ventilador C/53 1/2" Banda C.E.; Banda Recomendada	3/9530PB	Termostato 160° -	33576
Banda Alt. C/47" Banda C.E.; Banda Recomendada	2/9463PB	Termostato 180° -	33578
Banda Alt. C/31" Banda C.E.	2/9313PB	Termostato 170° -	33577
Banda Alt. C/48" Banda C.E.; Banda Recomendada	2/9476PB	Termostato 190° -	33579
Banda Alt. C/48" Banda C.E.; Banda Opcional	9476	Caterpillar C15 Diesel	
Banda Alt. C/47" Banda C.E.; Banda Opcional	9463	Banda Ventilador & Alt. C/8-Banda acanalada	K080991
Banda Ventilador C/53 1/2" Banda C.E.; Banda Opcional	9530	Banda Ventilador & Alt. C/12-Banda acanalada	K121039
Banda Ventilador C/54 1/2" Banda C.E.	9540	Banda Ventilador a A.A. C/52" Banda C.E.	K060516
Banda A.A. C/54 1/2" Banda C.E.	9540	Banda Ventilador a A.A. C/53" Banda C.E.	K060525
Banda A.A. C/53 1/2" Banda C.E.	9530	Manguera de radiador Superior - Mot. a Tubo -	SIH250363C
Banda Ventilador C/57 1/2" Banda C.E.	9570	Manguera de radiador Inferior - Mot. a Tubo -	SIH300363C
Banda A.A. C/55 1/2" Banda C.E.	9550	Manguera de radiador Superior - Tubo a Rad. -	SIH250363C
Banda Ventilador C/56 1/2" Banda C.E.	9560	Manguera de radiador Inferior - Tubo a Rad. -	SIH300363C
Banda A.A. C/59 1/2" Banda C.E.	9590	Manguera de radiador Inferior - Tubo a Tubo -	SIH300363C
Banda Ventilador C/55 1/2" Banda C.E.	9550	Tensor - Ventilador a A.A. C/8-Banda acanalada	38511
Manguera de radiador Inferior -	SIH300363C	Tensor - Ventilador & Alt. C/8-Banda acanalada	38569
Manguera de radiador Superior -	SIH250363C	Polea guía - Lisa -	36091
Manguera Calefacción & Connectors Toma de Calefacción -	30T 3/4"	Polea guía - ranurada -	36093
Manguera Calefacción & Connectors Calefacción de salida -	30T 5/8"	Polea Tensora - Ventilador a A.A. C/8-Banda acanalada	36091
Manguera de paso De paso -	CHARTER 1 3/4"	Termostato 160° -	33576
Termostato 190° -	33599	Termostato 180° -	33578
		Termostato 170° -	33577
		Termostato 190° -	33579
378		Cummins ISM Diesel	
2007		Banda Ventilador & Alt. -	K080730
Caterpillar C11 Diesel		Banda Toma Fuerza & A.A. -	K060539
Polea guía - ranurada -	36093	Manguera de radiador Inferior - Rad. a Tubo -	SIH250363C
Termostato 160° -	33576	Manguera de radiador Superior - Rad. a Tubo -	SIH250363C
Termostato 180° -	33578	Manguera de radiador Inferior - Mot. a Rad. -	SIH250363C
Termostato 170° -	33577	Manguera de radiador Superior - Mot. a Tubo -	SIH250363C
Termostato 190° -	33579	Tensor - Toma Fuerza & A.A. -	38505
Caterpillar C13 Diesel		Tensor - Ventilador & Alt. -	38622
Termostato 160° -	33576	Polea Tensora - A.A. -	36091
Termostato 180° -	33578	Cummins ISX Diesel	
Termostato 170° -	33577	Banda Ventilador & Alt. C/135A. Alt.	K120891
Termostato 190° -	33579	Banda Ventilador & Alt. C/130A. Alt.	K120903
Caterpillar C15 Diesel		Banda Toma Fuerza & A.A. -	K060637
Banda Ventilador & Alt. -	K121039	Manguera de radiador Inferior - Rad. a Tubo -	SIH300363C
Banda Ventilador a A.A. -	K060516	Manguera de radiador Superior - Rad. a Tubo -	SIH250363C
Manguera de radiador Inferior - Tubo a Tubo -	SIH300363C	Manguera de radiador Inferior - Mot. a Tubo -	SIH250363C
Manguera de radiador Inferior - Tubo a Rad. -	SIH300363C	Manguera de radiador Superior - Mot. a Tubo -	SIH250363C
Manguera de radiador Inferior - Mot. a Tubo -	SIH300363C	Tensor - Ventilador & Alt. -	38587
Manguera de radiador Superior - Mot. a Tubo -	SIH250363C	2005	
Manguera de radiador Superior - Tubo a Rad. -	SIH250363C	Caterpillar C11 Diesel	
Tensor - Ventilador a A.A. -	38511	Polea guía - ranurada -	36093
Polea guía - Lisa -	36091	Termostato 160° -	33576
Polea Tensora - Ventilador a A.A. -	36091	Termostato 180° -	33578
Polea guía - ranurada -	36093	Termostato 170° -	33577
Termostato 160° -	33576	Termostato 190° -	33579
Termostato 180° -	33578	Caterpillar C13 Diesel	
Termostato 170° -	33577	Banda Ventilador, Alt. & A.A. -	K081023
Termostato 190° -	33579	Manguera de radiador Superior - Mot. a Rad. -	SIH250363C
Cummins ISM Diesel		Manguera de radiador Inferior - Mot. a Tubo -	SIH250363C
Banda Ventilador & Alt. -	K080730	Manguera de radiador Inferior - Tubo a Rad. -	SIH275363C
Banda Toma Fuerza & A.A. -	K060539	Manguera de radiador Superior - Mot. a Tubo -	SIH250363C
Manguera de radiador Superior - Rad. a Tubo -	SIH250363C	Tensor - Ventilador, Alt. & A.A. -	38590
Manguera de radiador Inferior - Rad. a Tubo -	SIH250363C	Polea guía - ranurada -	36093
Manguera de radiador Inferior - Mot. a Rad. -	SIH250363C	Termostato 160° -	33576
Manguera de radiador Superior - Mot. a Tubo -	SIH250363C	Termostato 170° -	33577
Manguera de radiador Superior - Mot. a Tubo -	SIH250363C	Termostato 180° -	33578
Tensor - Toma Fuerza & A.A. -	38505	Termostato 190° -	33579
Tensor - Ventilador & Alt. -	38622	Caterpillar C15 Diesel	
Polea Tensora - A.A. -	36091	Banda Ventilador & Alt. -	K121039
Cummins ISX Diesel		Banda Ventilador a A.A. -	K060516
Banda Ventilador & Alt. C/135A. Alt.	K120891	Manguera de radiador Superior - Rad. a Tubo -	SIH250363C
Banda Ventilador & Alt. C/130A. Alt.	K120903	Manguera de radiador Inferior - Mot. a Rad. -	SIH300363C
Banda Toma Fuerza & A.A. -	K060637	Manguera de radiador Inferior - Rad. a Tubo -	SIH300363C
Manguera de radiador Inferior - Mot. a Tubo -	SIH250363C	Manguera de radiador Inferior - Tubo a Tubo -	SIH300363C
Manguera de radiador Inferior - Rad. a Tubo -	SIH300363C	Manguera de radiador Superior - Mot. a Rad. -	SIH250363C
Manguera de radiador Superior - Mot. a Tubo -	SIH250363C	Tensor - Ventilador a A.A. -	38511
Manguera de radiador Superior - Rad. a Tubo -	SIH250363C	Tensor - Ventilador & Alt. -	38569
Tensor - Ventilador & Alt. -	38587		

Polea guía - ranurada -	36093	Banda Toma Fuerza & A.A. -	K060539
Polea guía - Lisa -	36091	Manguera de radiador Inferior - Rad. a Tubo -	SIH250363C
Polea Tensora - Ventilador a A.A. -	36091	Manguera de radiador Inferior - Mot. a Rad. -	SIH250363C
Termostato 160° -	33576	Manguera de radiador Superior - Rad. a Tubo -	SIH250363C
Termostato 180° -	33578	Manguera de radiador Superior - Mot. a Tubo -	SIH250363C
Termostato 170° -	33577	Tensor - Toma Fuerza & A.A. -	38505
Termostato 190° -	33579	Tensor - Ventilador & Alt. -	38622
Cummins ISM Diesel		Polea Tensora - A.A. -	36091
Banda Ventilador & Alt. -	K080730	Cummins ISX Diesel	
Banda Toma Fuerza & A.A. -	K060539	Banda Ventilador & Alt. C/135A. Alt.	K120891
Manguera de radiador Inferior - Rad. a Tubo -	SIH250363C	Banda Ventilador & Alt. C/130A. Alt.	K120903
Manguera de radiador Inferior - Mot. a Rad. -	SIH250363C	Banda Toma Fuerza & A.A. -	K060637
Manguera de radiador Superior - Rad. a Tubo -	SIH250363C	Manguera de radiador Superior - Rad. a Tubo -	SIH250363C
Manguera de radiador Superior - Mot. a Tubo -	SIH250363C	Manguera de radiador Superior - Mot. a Tubo -	SIH250363C
Tensor - Toma Fuerza & A.A. -	38505	Manguera de radiador Inferior - Mot. a Tubo -	SIH250363C
Tensor - Ventilador & Alt. -	38622	Manguera de radiador Inferior - Rad. a Tubo -	SIH300363C
Polea Tensora - A.A. -	36091	Tensor - Ventilador & Alt. -	38587
Cummins ISX Diesel		2003	
Banda Ventilador & Alt. C/135A. Alt.	K120891	Caterpillar C10 Diesel	
Banda Ventilador & Alt. C/130A. Alt.	K120903	Banda Ventilador & Alt. -	K080740
Banda Toma Fuerza & A.A. -	K060637	Banda Ventilador a A.A. -	9463
Manguera de radiador Inferior - Mot. a Tubo -	SIH250363C	Manguera de radiador Inferior - Mot. a Tubo -	SIH250363C
Manguera de radiador Superior - Rad. a Tubo -	SIH250363C	Manguera de radiador Superior - Tubo a Rad. -	SIH250363C
Manguera de radiador Superior - Mot. a Tubo -	SIH250363C	Manguera de radiador Superior - Mot. a Tubo -	SIH250363C
Manguera de radiador Inferior - Rad. a Tubo -	SIH300363C	Manguera de radiador Inferior - Tubo a Rad. -	SIH300363C
Tensor - Ventilador & Alt. -	38587	Tensor - Ventilador & Alt. -	38506
2004		Polea Tensora - Ventilador & Alt. -	36091
Caterpillar C10 Diesel		Termostato 160° -	33576
Banda Ventilador & Alt. -	K080740	Termostato 170° -	33577
Banda Ventilador a A.A. -	9463	Termostato 180° -	33578
Manguera de radiador Inferior - Mot. a Tubo -	SIH250363C	Termostato 190° -	33579
Manguera de radiador Superior - Mot. a Tubo -	SIH250363C	Caterpillar C12 Diesel	
Manguera de radiador Superior - Tubo a Rad. -	SIH250363C	Banda Ventilador & Alt. -	K080740
Manguera de radiador Inferior - Tubo a Rad. -	SIH300363C	Banda Ventilador a A.A. -	9463
Tensor - Ventilador & Alt. -	38506	Manguera de radiador Inferior - Mot. a Tubo -	SIH250363C
Polea Tensora - Ventilador & Alt. -	36091	Manguera de radiador Superior - Tubo a Rad. -	SIH250363C
Termostato 160° -	33576	Manguera de radiador Superior - Mot. a Tubo -	SIH250363C
Termostato 180° -	33578	Manguera de radiador Inferior - Tubo a Rad. -	SIH300363C
Termostato 170° -	33577	Tensor - Ventilador & Alt. -	38506
Termostato 190° -	33579	Polea Tensora - Ventilador & Alt. -	36091
Caterpillar C11 Diesel		Termostato 160° -	33576
Polea guía - ranurada -	36093	Termostato 170° -	33577
Termostato 160° -	33576	Termostato 180° -	33578
Termostato 170° -	33577	Termostato 190° -	33579
Termostato 180° -	33578	Caterpillar C15 Diesel	
Termostato 190° -	33579	Banda Ventilador S/ Purificador de aire	TR22553
Caterpillar C12 Diesel		Banda Ventilador & Alt. C/Purificador de aire	K080991
Banda Ventilador & Alt. -	K080740	Banda Ventilador a Alt. & A.A. S/ Purificador de aire	9590
Banda Ventilador a A.A. -	9463	Banda Ventilador a A.A. C/Purificador de aire	K060525
Manguera de radiador Superior - Mot. a Tubo -	SIH250363C	Manguera de radiador Superior - Mot. a Tubo -	SIH250363C
Manguera de radiador Superior - Tubo a Rad. -	SIH250363C	Manguera de radiador Superior - Rad. a Tubo -	SIH250363C
Manguera de radiador Inferior - Mot. a Tubo -	SIH250363C	Manguera de radiador Inferior - Rad. a Tubo -	SIH300363C
Manguera de radiador Inferior - Tubo a Rad. -	SIH300363C	Manguera de radiador Inferior - Mot. a Tubo -	SIH300363C
Tensor - Ventilador & Alt. -	38506	Tensor - Ventilador a A.A. C/Purificador de aire	38511
Polea Tensora - Ventilador & Alt. -	36091	Tensor - Ventilador & Alt. C/Purificador de aire	38569
Termostato 160° -	33576	Polea Tensora - Ventilador a A.A. C/Purificador de aire	36091
Termostato 170° -	33577	Termostato 160° -	33576
Termostato 180° -	33578	Termostato 170° -	33577
Termostato 190° -	33579	Termostato 180° -	33578
Caterpillar C15 Diesel		Termostato 190° -	33579
Banda Ventilador S/ Purificador de aire	TR22553	Cummins N14 Diesel	
Banda Ventilador & Alt. C/Purificador de aire	K080991	Banda Ventilador -	TR28473
Banda Ventilador a Alt. & A.A. S/ Purificador de aire	9590	Banda A.A. -	9415
Banda Ventilador a A.A. C/Purificador de aire	K060525	Banda Alt. -	9451
Manguera de radiador Superior - Rad. a Tubo -	SIH250363C	Banda Toma Fuerza & B.A. -	K060425
Manguera de radiador Superior - Mot. a Tubo -	SIH250363C	Manguera de radiador Superior - Mot. a Tubo -	SIH250363C
Manguera de radiador Inferior - Rad. a Tubo -	SIH250363C	Manguera de radiador Superior - Tubo a Rad. -	SIH250363C
Manguera de radiador Inferior - Tubo a Rad. -	SIH300363C	Manguera de radiador Inferior - Mot. a Tubo -	SIH250363C
Tensor - Ventilador & Alt. -	38511	Manguera de radiador Inferior - Tubo a Rad. -	SIH300363C
Polea Tensora - Ventilador & Alt. -	38569	Termostato 160° -	33576
Termostato 160° -	36093	Termostato 170° -	33577
Termostato 170° -	36091	Termostato 180° -	33578
Termostato 180° -	36091	Termostato 190° -	33579
Termostato 190° -	33576	2002	
Cummins ISM Diesel		Caterpillar C10 Diesel	
Banda Ventilador & Alt. -	K080730	Banda Ventilador & Alt. -	K080740
		Banda Ventilador a A.A. -	9463
		Manguera de radiador Inferior - Mot. a Tubo -	SIH250363C
		Manguera de radiador Superior - Mot. a Tubo -	SIH250363C

Manguera de radiador Superior - Tubo a Rad. -	SIH250363C	Termostato 180° -	33578
Manguera de radiador Inferior - Tubo a Rad. -	SIH300363C	Termostato 170° -	33577
Tensor - Ventilador & Alt. -	38506	Termostato 190° -	33579
Polea Tensora - Ventilador & Alt. -	36091		
Polea Tensora -	36091	Caterpillar C12 Diesel	
Termostato 160° -	33576	Banda Ventilador & Alt. -	K080740
Termostato 170° -	33577	Banda Ventilador a A.A. -	9463
Termostato 180° -	33578	Manguera de radiador Inferior - Mot. a Tubo -	SIH250363C
Termostato 190° -	33579	Manguera de radiador Superior - Tubo a Rad. -	SIH250363C
		Manguera de radiador Superior - Mot. a Tubo -	SIH250363C
Caterpillar C12 Diesel		Manguera de radiador Inferior - Tubo a Rad. -	SIH300363C
Banda Ventilador & Alt. -	K080740	Tensor - Ventilador & Alt. -	38514
Banda Ventilador a A.A. -	9463	Termostato 160° -	33576
Manguera de radiador Superior - Mot. a Tubo -	SIH250363C	Termostato 180° -	33578
Manguera de radiador Superior - Tubo a Rad. -	SIH250363C	Termostato 170° -	33577
Manguera de radiador Inferior - Mot. a Tubo -	SIH250363C	Termostato 190° -	33579
Manguera de radiador Inferior - Tubo a Rad. -	SIH300363C		
Tensor - Ventilador & Alt. -	38506	Caterpillar C15 Diesel	
Polea Tensora -	36091	Banda Ventilador -	TR22545
Polea Tensora - Ventilador & Alt. -	36091	Banda Ventilador, Alt. & A.A. -	9590
Termostato 160° -	33576	Manguera de radiador Superior - Tubo a Rad. -	SIH250363C
Termostato 180° -	33578	Manguera de radiador Superior - Mot. a Tubo -	SIH250363C
Termostato 170° -	33577	Manguera de radiador Inferior - Mot. a Tubo -	24452
Termostato 190° -	33579	Manguera de radiador Inferior - Tubo a Rad. -	24452
		Termostato 160° -	33576
Caterpillar C15 Diesel		Termostato 180° -	33578
Banda Ventilador -	TR22545	Termostato 170° -	33577
Banda Ventilador, Alt. & A.A. -	9590	Termostato 190° -	33579
Manguera de radiador Superior - Tubo a Rad. -	SIH250363C		
Manguera de radiador Superior - Mot. a Tubo -	SIH250363C	Caterpillar C16 Diesel	
Manguera de radiador Inferior - Mot. a Tubo -	24452	Banda Ventilador -	TR22545
Manguera de radiador Inferior - Tubo a Rad. -	24452	Banda Ventilador, Alt. & A.A. -	9590
Termostato 160° -	33576	Manguera de radiador Superior - Mot. a Tubo -	SIH250363C
Termostato 170° -	33577	Manguera de radiador Superior - Tubo a Rad. -	SIH250363C
Termostato 180° -	33578	Manguera de radiador Inferior - Mot. a Tubo -	24452
Termostato 190° -	33579	Manguera de radiador Inferior - Tubo a Rad. -	24452
		Termostato 160° -	33576
Cummins ISX Diesel		Termostato 180° -	33578
Banda Ventilador & Toma Fuerza -	K120924	Termostato 170° -	33577
Banda Toma Fuerza, Alt. & A.A. -	K060637	Termostato 190° -	33579
Manguera de radiador Inferior - Tubo a Rad. -	CHARTER 2 1/2"		
Manguera de radiador Superior - Mot. a Tubo -	CHARTER 2 1/2"	Cummins ISM Diesel	
Manguera de radiador Superior - Tubo a Rad. -	CHARTER 2 1/2"	Banda Ventilador, Alt. & Toma Fuerza -	K080720
Manguera de radiador Inferior - Mot. a Tubo -	CHARTER 2 1/2"	Banda Toma Fuerza & A.A. -	K060539
Tensor - Toma Fuerza, Alt. & A.A. -	38532	Manguera de radiador Inferior - Mot. a Tubo -	CHARTER 2 1/2"
Tensor - Ventilador -	38535	Manguera de radiador Superior - Tubo a Rad. -	CHARTER 2 1/2"
Polea Tensora - Ventilador -	36092	Manguera de radiador Superior - Mot. a Tubo -	CHARTER 2 1/4"
Polea Tensora - Toma Fuerza, Alt. & A.A. -	36095	Manguera de radiador Inferior - Tubo a Rad. -	CHARTER 3"
		Tensor - Ventilador, Alt. & Toma Fuerza -	38521
Cummins N14 Diesel		Tensor - Toma Fuerza & A.A. -	38505
Banda Ventilador -	TR28473	Polea Tensora - A.A. -	36091
Banda Alt. -	9451		
Banda A.A. -	9415	Cummins ISX Diesel	
Banda Toma Fuerza & B.A. -	K060425	Banda Ventilador & Toma Fuerza -	K100710
Manguera de radiador Superior - Tubo a Rad. -	SIH250363C	Banda Toma Fuerza, Alt. & A.A. -	K060685
Manguera de radiador Superior - Mot. a Tubo -	SIH250363C	Manguera de radiador Superior - Tubo a Rad. -	CHARTER 2 1/2"
Manguera de radiador Inferior - Mot. a Tubo -	SIH250363C	Manguera de radiador Superior - Mot. a Tubo -	CHARTER 2 1/2"
Manguera de radiador Inferior - Tubo a Rad. -	SIH300363C	Manguera de radiador Inferior - Mot. a Tubo -	CHARTER 2 1/2"
Termostato 160° -	33576	Manguera de radiador Inferior - Tubo a Rad. -	CHARTER 2 1/2"
Termostato 180° -	33578	Tensor - Toma Fuerza, Alt. & A.A. -	38532
Termostato 170° -	33577	Tensor - Ventilador -	38535
Termostato 190° -	33579	Polea Tensora - Ventilador -	36092
		Polea Tensora - Toma Fuerza, Alt. & A.A. -	36095
Cummins Signature 600 Diesel			
Banda Ventilador & Toma Fuerza -	K120924	Cummins N14 Diesel	
Banda Toma Fuerza, Alt. & A.A. -	K060637	Banda Toma Fuerza & Ventilador -	TR28473
Manguera de radiador Superior - Tubo a Rad. -	CHARTER 2 1/2"	Banda Alt. C/Delco Alt.; C/130A. Alt.	9451
Manguera de radiador Inferior - Mot. a Tubo -	CHARTER 2 1/2"	Banda Alt. C/Delco Alt.; C/135A. Alt.	9415
Manguera de radiador Superior - Mot. a Tubo -	CHARTER 2 1/2"	Banda Toma Fuerza & A.A. -	9415
Manguera de radiador Inferior - Tubo a Rad. -	CHARTER 2 1/2"	Banda Toma Fuerza & B.A. -	K060425
Tensor - Toma Fuerza, Alt. & A.A. -	38532	Manguera de radiador Inferior - Tubo a Rad. -	SIH250363C
Tensor - Ventilador -	38535	Manguera de radiador Inferior - Tubo a Tubo -	SIH250363C
Polea Tensora - Ventilador -	36092	Manguera de radiador Inferior - Mot. a Tubo -	SIH250363C
Polea Tensora - Toma Fuerza, Alt. & A.A. -	36095	Manguera de radiador Superior - Tubo a Rad. -	SIH250363C
		Manguera de radiador Superior - Mot. a Tubo -	SIH250363C
2001		Termostato 160° -	33576
Caterpillar C10 Diesel		Termostato 180° -	33578
Banda Ventilador & Alt. -	K080740	Termostato 170° -	33577
Banda Ventilador a A.A. -	9463	Termostato 190° -	33579
Manguera de radiador Inferior - Mot. a Tubo -	SIH250363C		
Manguera de radiador Superior - Mot. a Tubo -	SIH250363C	Cummins Signature 600 Diesel	
Manguera de radiador Superior - Tubo a Rad. -	SIH250363C	Banda Ventilador & Toma Fuerza -	K100710
Manguera de radiador Inferior - Tubo a Rad. -	SIH300363C	Banda Toma Fuerza, Alt. & A.A. -	K060685
Tensor - Ventilador & Alt. -	38514	Manguera de radiador Inferior - Mot. a Tubo -	CHARTER 2 1/2"
Termostato 160° -	33576	Manguera de radiador Superior - Mot. a Tubo -	CHARTER 2 1/2"
		Manguera de radiador Inferior - Tubo a Rad. -	CHARTER 2 1/2"



Manguera de radiador Superior - Tubo a Rad. -	CHARTER 2 1/2"	Termostato 190° -	33579
Tensor - Toma Fuerza, Alt. & A.A. -	38532	Cummins Signature 600 Diesel	
Tensor - Ventilador -	38535	Banda Ventilador -	K100710
Polea Tensora - Ventilador -	36092	Banda Toma Fuerza, Alt. & A.A. -	K060685
Polea Tensora - Toma Fuerza, Alt. & A.A. -	36095	Manguera de radiador Inferior - Tubo a Rad. -	SIH250363C
		Manguera de radiador Superior - Tubo a Rad. -	SIH250363C
		Manguera de radiador Superior - Mot. a Tubo -	SIH250363C
		Manguera de radiador Inferior - Mot. a Tubo -	SIH250363C
		Tensor - Ventilador -	38535
		Tensor - Toma Fuerza, Alt. & A.A. -	38532
		Polea Tensora - Ventilador -	36092
		Polea Tensora - Toma Fuerza, Alt. & A.A. -	36095
2000		1999	
Caterpillar C10 Diesel		Caterpillar 3406 Diesel	
Banda Ventilador & Alt. -	K080740	Banda Ventilador Banda Opcional; C/52 1/2" Banda C.E.	TR22517
Banda Ventilador a A.A. -	9463	Banda Ventilador C/54 1/2" Banda C.E.	TR22534
Manguera de radiador Inferior - Mot. a Tubo -	SIH250363C	Banda Ventilador C/55 1/8" Banda C.E.	TR22545
Manguera de radiador Superior - Mot. a Tubo -	SIH250363C	Banda Ventilador C/55 1/2" Banda C.E.	TR22553
Manguera de radiador Superior - Tubo a Rad. -	SIH250363C	Banda Alt. & A.A. Banda Recomendada	2/9590PB
Manguera de radiador Inferior - Tubo a Rad. -	SIH300363C	Banda Ventilador Banda Recomendada; C/52 1/2" Banda C.E.	2/TR22517PB
Tensor - Ventilador & Alt. -	38514	Banda Alt. C/51 1/2" Banda C.E.; Banda Recomendada	2/9510PB
Polea Tensora -	36091	Banda Alt. C/49 1/2" Banda C.E.; Banda Recomendada	2/9490PB
Termostato 160° -	33576	Banda Alt. C/49 1/2" Banda C.E.; Banda Opcional	9490
Termostato 170° -	33577	Banda Alt. C/51 1/2" Banda C.E.; Banda Opcional	9510
Termostato 180° -	33578	Banda Alt. & A.A. Banda Opcional	9590
Termostato 190° -	33579	Termostato 160° -	33576
Caterpillar C12 Diesel		Termostato 170° -	33577
Banda Ventilador & Alt. -	K080740	Termostato 180° -	33578
Banda Ventilador a A.A. -	9463	Termostato 190° -	33579
Manguera de radiador Inferior - Mot. a Tubo -	SIH250363C	Caterpillar C10 Diesel	
Manguera de radiador Superior - Mot. a Tubo -	SIH250363C	Termostato 160° -	33576
Manguera de radiador Superior - Tubo a Rad. -	SIH250363C	Termostato 180° -	33578
Manguera de radiador Inferior - Tubo a Rad. -	SIH300363C	Termostato 170° -	33577
Tensor - Ventilador & Alt. -	38514	Termostato 190° -	33579
Polea Tensora -	36091	Caterpillar C12 Diesel	
Termostato 160° -	33576	Termostato 160° -	33576
Termostato 180° -	33578	Termostato 170° -	33577
Termostato 170° -	33577	Termostato 180° -	33578
Termostato 190° -	33579	Termostato 190° -	33579
Caterpillar C15 Diesel		Cummins N14 Diesel	
Banda Ventilador -	TR22545	Banda Ventilador Banda Opcional	TR28483
Banda Ventilador, Alt. & A.A. -	9590	Banda Alt. Banda Recomendada	2/9463PB
Manguera de radiador Inferior - Tubo a Rad. -	SIH250363C	Banda Ventilador Banda Recomendada	2/TR28483PB
Manguera de radiador Superior - Mot. a Tubo -	SIH250363C	Banda A.A. C/41 7/8" Banda C.E.	9415
Manguera de radiador Inferior - Mot. a Tubo -	SIH250363C	Banda Alt. Banda Opcional	9463
Manguera de radiador Superior - Tubo a Rad. -	SIH250363C	Banda A.A. C/42 3/8" Banda C.E.	9420
Manguera de radiador Superior - Tubo a Rad. -	SIH250363C	Banda B.A. -	K060415
Termostato 160° -	33576	Termostato 160° -	33576
Termostato 170° -	33577	Termostato 180° -	33578
Termostato 180° -	33578	Termostato 170° -	33577
Termostato 190° -	33579	Termostato 190° -	33579
Caterpillar C16 Diesel		Detroit Diesel 6-Cyl. 11.1 L Diesel	
Banda Ventilador -	TR22545	Banda Ventilador C/53 1/2" Banda C.E.; Banda Recomendada	3/9530PB
Banda Ventilador, Alt. & A.A. -	9590	Banda Toma Fuerza & Alt. -	9305
Manguera de radiador Inferior - Tubo a Rad. -	SIH250363C	Banda Ventilador C/53 1/2" Banda C.E.; Banda Opcional	9530
Manguera de radiador Inferior - Mot. a Tubo -	SIH250363C	Banda Ventilador & A.A. -	9540
Manguera de radiador Superior - Tubo a Rad. -	SIH250363C	Manguera de radiador Superior - Mot. a Tubo -	SIH250363C
Manguera de radiador Superior - Mot. a Tubo -	SIH250363C	Manguera de radiador Superior - Tubo a Rad. -	SIH250363C
Termostato 160° -	33576	Manguera de radiador Inferior - Mot. a Tubo -	SIH250363C
Termostato 170° -	33577	Manguera de radiador Inferior - Tubo a Rad. -	SIH300363C
Termostato 180° -	33578	Termostato 190° -	33599
Termostato 190° -	33579	Detroit Diesel 6-Cyl. 12.7 L Diesel	
Cummins ISX Diesel		Banda Ventilador C/53 1/2" Banda C.E.; Banda Recomendada	3/9530PB
Banda Ventilador -	K100710	Banda Toma Fuerza & Alt. -	9305
Banda B.A., Alt. & A.A. -	K060685	Banda Ventilador C/53 1/2" Banda C.E.; Banda Opcional	9530
Manguera de radiador Inferior - Tubo a Rad. -	SIH250363C	Banda Ventilador & A.A. -	9540
Manguera de radiador Inferior - Mot. a Tubo -	SIH250363C	Manguera de radiador Superior - Mot. a Tubo -	SIH250363C
Manguera de radiador Superior - Mot. a Tubo -	SIH250363C	Manguera de radiador Superior - Tubo a Rad. -	SIH250363C
Manguera de radiador Superior - Mot. a Tubo -	SIH250363C	Manguera de radiador Inferior - Mot. a Tubo -	SIH250363C
Manguera de radiador Superior - Tubo a Rad. -	SIH250363C	Manguera de radiador Inferior - Tubo a Rad. -	SIH300363C
Tensor - Toma Fuerza, Alt. & A.A. -	38532	Termostato 190° -	33599
Tensor - Ventilador -	38535	Detroit Diesel 6-Cyl. 12.7 L Diesel	
Polea Tensora - Ventilador -	36092	Banda Ventilador C/53 1/2" Banda C.E.; Banda Recomendada	3/9530PB
Polea Tensora - Toma Fuerza, Alt. & A.A. -	36095	Banda Toma Fuerza & Alt. -	9305
Cummins N14 Diesel		Banda Ventilador C/53 1/2" Banda C.E.; Banda Opcional	9530
Banda Toma Fuerza & Ventilador -	TR28473	Banda Ventilador & A.A. -	9540
Banda Alt. C/Delco Alt.; C/130A. Alt.	9451	Manguera de radiador Inferior - Mot. a Tubo -	SIH250363C
Banda Alt. C/Delco Alt.; C/135A. Alt.	9415	Manguera de radiador Superior - Mot. a Tubo -	SIH250363C
Banda Toma Fuerza & A.A. -	9415	Manguera de radiador Superior - Tubo a Rad. -	SIH250363C
Banda Toma Fuerza & B.A. -	K060425	Manguera de radiador Inferior - Tubo a Rad. -	SIH300363C
Manguera de radiador Superior - Mot. a Tubo -	SIH250363C	Termostato 190° -	33599
Manguera de radiador Inferior - Mot. a Tubo -	SIH250363C	1998	
Manguera de radiador Inferior - Tubo a Tubo -	SIH250363C	Caterpillar 3406 Diesel	
Manguera de radiador Inferior - Tubo a Rad. -	SIH250363C	Banda Ventilador Banda Opcional; C/52 1/2" Banda C.E.	TR22517
Manguera de radiador Superior - Tubo a Rad. -	SIH250363C	Banda Ventilador C/55 1/2" Banda C.E.	TR22553
Termostato 160° -	33576	Banda Ventilador C/54 1/2" Banda C.E.	TR22534
Termostato 180° -	33578	Banda Ventilador C/55 1/8" Banda C.E.	TR22545
Termostato 170° -	33577	Banda Alt. C/51 1/2" Banda C.E.; Banda Recomendada	2/9510PB

Banda Ventilador Banda Recomendada; C/52 1/2" Banda C.E.	2/TR22517PB	Manguera de radiador Superior -	SIH250363C
Banda Alt. C/49 1/2" Banda C.E.; Banda Recomendada	2/9490PB	Manguera de radiador Inferior -	SIH300363C
Banda Alt. & A.A. Banda Recomendada	2/9590PB	Manguera Calefacción & Connectors Toma de Calefacción -	30T 3/4"
Banda Alt. C/49 1/2" Banda C.E.; Banda Opcional	9490	Manguera Calefacción & Connectors Calefacción de salida -	30T 5/8"
Banda Alt. C/51 1/2" Banda C.E.; Banda Opcional	9510	Manguera de paso De paso -	CHARTER 1 1/2"
Banda Alt. & A.A. Banda Opcional	9590	Termostato 160° -	33576
Manguera de radiador Superior -	SIH250363C	Termostato 180° -	33578
Manguera de radiador Inferior -	SIH300363C	Termostato 170° -	33577
Manguera de paso De paso -	CHARTER 1 1/2"	Termostato 190° -	33579
Manguera Calefacción & Connectors Toma de Calefacción -	30T 3/4"	Caterpillar C10 Diesel	
Manguera Calefacción & Connectors Calefacción de salida -	30T 5/8"	Termostato 160° -	33576
Termostato 160° -	33576	Termostato 180° -	33578
Termostato 170° -	33577	Termostato 170° -	33577
Termostato 180° -	33578	Termostato 190° -	33579
Termostato 190° -	33579	Caterpillar C12 Diesel	
Caterpillar C10 Diesel		Termostato 160° -	33576
Termostato 160° -	33576	Termostato 170° -	33577
Termostato 170° -	33577	Termostato 180° -	33578
Termostato 180° -	33578	Termostato 190° -	33579
Termostato 190° -	33579	Cummins L10 Diesel	
Caterpillar C12 Diesel		Banda Ventilador C/55" Banda C.E.	K080545
Termostato 160° -	33576	Banda Ventilador C/51" Banda C.E.	K080505
Termostato 170° -	33577	Banda A.A. -	9520
Termostato 180° -	33578	Banda Alt. -	K050340
Termostato 190° -	33579	Termostato 160° S/ Bajo Flujo de enfriamiento	33576
Cummins ISM Diesel		Termostato 170° S/ Bajo Flujo de enfriamiento	33577
Banda Ventilador C/51" Banda C.E.	K080505	Termostato 180° S/ Bajo Flujo de enfriamiento	33578
Banda Ventilador C/55" Banda C.E.	K080545	Termostato 190° S/ Bajo Flujo de enfriamiento	33579
Banda A.A. -	9520	Termostato 175° C/Bajo Flujo de enfriamiento	33960
Banda Alt. -	K050340	Cummins M11 Diesel	
Manguera de radiador Superior - Tubo a Rad. -	SIH250363C	Banda Ventilador C/51" Banda C.E.	K080505
Manguera de radiador Inferior - Mot. a Tubo -	SIH250363C	Banda Ventilador C/55" Banda C.E.	K080545
Manguera de radiador Inferior - Tubo a Rad. -	SIH300363C	Banda A.A. -	9520
Manguera de radiador Superior - Mot. a Tubo	24436	Banda Alt. -	K050340
Cummins N14 Diesel		Manguera de radiador Inferior - Mot. a Tubo -	SIH250363C
Banda Ventilador Banda Opcional	TR28483	Manguera de radiador Superior - Tubo a Rad. -	SIH250363C
Banda Alt. Banda Recomendada	2/9463PB	Manguera de radiador Inferior - Tubo a Rad. -	SIH300363C
Banda Ventilador Banda Recomendada	2/TR28483PB	Manguera de radiador Superior - Mot. a Tubo	24436
Banda A.A. C/41 7/8" Banda C.E.	9415	Termostato 160° -	33576
Banda A.A. C/42 3/8" Banda C.E.	9420	Termostato 170° -	33577
Banda Alt. Banda Opcional	9463	Termostato 180° -	33578
Banda B.A. -	K060415	Termostato 190° -	33579
Termostato 160° -	33576	Cummins N14 Diesel	
Termostato 170° -	33577	Banda Ventilador Banda Opcional	TR28483
Termostato 180° -	33578	Banda Ventilador Banda Recomendada	2/TR28483PB
Termostato 190° -	33579	Banda Alt. Banda Recomendada	2/9463PB
Detroit Diesel 6-Cyl. 11.1 L Diesel		Banda A.A. C/42 3/8" Banda C.E.	9420
Banda Ventilador Banda Recomendada	3/9525PB	Banda Alt. Banda Opcional	9463
Banda Ventilador Banda Opcional	9525	Banda A.A. C/41 7/8" Banda C.E.	9415
Banda Toma Fuerza & Alt. -	9313	Banda B.A. -	K060415
Banda Ventilador a A.A. -	9560	Manguera de radiador Inferior - Mot. a Tubo -	SIH250363C
Manguera de radiador Inferior - Mot. a Tubo -	SIH250363C	Manguera de radiador Superior -	SIH250363C
Manguera de radiador Superior - Tubo a Rad. -	SIH250363C	Manguera de radiador Inferior - Tubo a Rad. -	SIH300363C
Manguera de radiador Superior - Mot. a Tubo -	SIH250363C	Termostato 160° -	33576
Manguera de radiador Inferior - Tubo a Rad. -	SIH300363C	Termostato 170° -	33577
Termostato 190° -	33599	Termostato 180° -	33578
Detroit Diesel 6-Cyl. 12.7 L Diesel		Termostato 190° -	33579
Banda Ventilador Banda Recomendada	3/9525PB	Detroit Diesel 6-Cyl. 11.1 L Diesel	
Banda Ventilador Banda Opcional	9525	Banda Ventilador C/53 1/2" Banda C.E.; Banda Recomendada	3/9530PB
Banda Toma Fuerza & Alt. -	9313	Banda Toma Fuerza & Alt. -	9305
Banda Ventilador a A.A. -	9560	Banda Ventilador & A.A. -	9540
Manguera de radiador Inferior - Mot. a Tubo -	SIH250363C	Banda Ventilador C/53 1/2" Banda C.E.; Banda Opcional	9530
Manguera de radiador Superior - Mot. a Tubo -	SIH250363C	Manguera de radiador Inferior - Mot. a Tubo -	SIH250363C
Manguera de radiador Superior - Tubo a Rad. -	SIH250363C	Manguera de radiador Superior - Mot. a Tubo -	SIH250363C
Manguera de radiador Inferior - Tubo a Rad. -	SIH300363C	Manguera de radiador Superior - Tubo a Rad. -	SIH250363C
Termostato 190° -	33599	Manguera de radiador Inferior - Tubo a Rad. -	SIH300363C
1997		Termostato 190° -	33599
Caterpillar 3406 Diesel		Detroit Diesel 6-Cyl. 12.7 L Diesel	
Banda Ventilador Banda Opcional; C/52 1/2" Banda C.E.	TR22517	Banda Ventilador C/53 1/2" Banda C.E.; Banda Recomendada	3/9530PB
Banda Ventilador C/54 1/2" Banda C.E.	TR22534	Banda Toma Fuerza & Alt. -	9305
Banda Ventilador C/55 1/2" Banda C.E.	TR22553	Banda Ventilador & A.A. -	9540
Banda Ventilador C/55 1/8" Banda C.E.	TR22545	Banda Ventilador C/53 1/2" Banda C.E.; Banda Opcional	9530
Banda Alt. & A.A. Banda Recomendada	2/9590PB	Manguera de radiador Inferior - Mot. a Tubo -	SIH250363C
Banda Ventilador Banda Recomendada; C/52 1/2" Banda C.E.	2/TR22517PB	Manguera de radiador Superior - Mot. a Tubo -	SIH250363C
Banda Alt. C/51 1/2" Banda C.E.; Banda Recomendada	2/9510PB	Manguera de radiador Superior - Tubo a Rad. -	SIH250363C
Banda Alt. C/49 1/2" Banda C.E.; Banda Recomendada	2/9490PB	Manguera de radiador Superior - Tubo a Rad. -	SIH250363C
Banda Alt. C/51 1/2" Banda C.E.; Banda Opcional	9510	Manguera de radiador Inferior - Tubo a Rad. -	SIH300363C
Banda Alt. C/49 1/2" Banda C.E.; Banda Opcional	9490	Termostato 190° -	33599
Banda Alt. & A.A. Banda Opcional	9590	1996	
		Caterpillar 3176 Diesel	



Termostato 160° -	33576	Termostato 170° -	33577
Termostato 180° -	33578	Termostato 190° -	33579
Termostato 170° -	33577	Cummins N14 Diesel	
Termostato 190° -	33579	Banda Ventilador Banda Opcional	TR28483
Caterpillar 3306 Diesel		Banda Ventilador Banda Recomendada	2/TR28483PB
Banda Alt. & A.A. C/56 1/2" Banda C.E.; Banda Recomendada	2/9555PB	Banda Alt. -	9463
Banda Alt. C/43 7/8" Banda C.E.; Banda Recomendada	2/9435PB	Banda A.A. C/41 7/8" Banda C.E.	9415
Banda Alt. & A.A. C/54 1/2" Banda C.E.; Banda Recomendada	2/9540PB	Banda A.A. C/42 3/8" Banda C.E.	9420
Banda Alt. & A.A. C/46 1/2" Banda C.E.; Banda Recomendada	2/9463PB	Banda B.A. -	K060415
Banda Ventilador C/64 3/8" Banda C.E.; Banda Recomendada	2/9640PB	Manguera de radiador Inferior - Tubo a Rad. -	SIH300363C
Banda Ventilador C/66 3/8" Banda C.E.; Banda Recomendada	2/9660PB	Manguera de radiador Inferior - Mot. a Tubo -	SIH250363C
Banda Alt. & A.A. C/59 3/8" Banda C.E.; Banda Recomendada	2/9590PB	Manguera de radiador Superior -	SIH250363C
Banda Ventilador C/57 3/8" Banda C.E.; Banda Recomendada	2/9570PB	Termostato 160° -	33576
Banda Alt. C/46 3/8" Banda C.E.; Banda Recomendada	2/9463PB	Termostato 170° -	33577
Banda Alt. & A.A. C/54 1/2" Banda C.E.; Banda Opcional	9540	Termostato 180° -	33578
Banda Alt. & A.A. C/50" Banda C.E.	9495	Termostato 190° -	33579
Banda Alt. C/43 7/8" Banda C.E.; Banda Opcional	9435	Detroit Diesel 6-Cyl. 11.1 L Diesel	
Banda Alt. C/46 3/8" Banda C.E.; Banda Opcional	9463	Banda Alt. C/32 7/8" Banda C.E.; Banda Recomendada	2/9325PB
Banda Alt. & A.A. C/46 1/2" Banda C.E.; Banda Opcional	9463	Banda Ventilador C/53 1/2" Banda C.E.; Banda Recomendada	3/9530PB
Banda Ventilador C/66 3/8" Banda C.E.; Banda Opcional	9660	Banda Alt. C/31 7/8" Banda C.E.; Banda Recomendada	2/9313PB
Banda Ventilador C/59" Banda C.E.	9585	Banda Alt. C/30 7/8" Banda C.E.; Banda Opcional	9313
Banda Ventilador C/57 3/8" Banda C.E.; Banda Opcional	9570	Banda A.A. C/54 7/8" Banda C.E.	9545
Banda Alt. & A.A. C/56 1/2" Banda C.E.; Banda Opcional	9560	Banda Alt. C/32 7/8" Banda C.E.; Banda Opcional	9325
Banda Ventilador C/64 3/8" Banda C.E.; Banda Opcional	9640	Banda Alt. C/30 7/8" Banda C.E.; Banda Recomendada	2/9305PB
Banda Ventilador C/58 3/8" Banda C.E.	9580	Banda Alt. C/30 7/8" Banda C.E.; Banda Opcional	9305
Banda Alt. & A.A. C/59 3/8" Banda C.E.; Banda Opcional	9590	Banda A.A. C/53 3/8" Banda C.E.	9530
Manguera de radiador Inferior - Tubo a Rad. -	SIH300363C	Banda Ventilador C/53 1/2" Banda C.E.; Banda Opcional	9530
Manguera de radiador Inferior - Tubo a Tubo -	SIH300363C	Banda Ventilador C/56" Banda C.E.	9560
Manguera de radiador Superior -	SIH250363C	Manguera de radiador Inferior - Tubo a Rad. -	SIH300363C
Manguera de radiador Inferior - Mot. a Tubo -	SIH250363C	Manguera de radiador Superior - Mot. a Tubo -	SIH250363C
Manguera Calefacción & Connectors Calefacción de salida -	30T 5/8"	Manguera de radiador Inferior - Mot. a Tubo -	SIH250363C
Manguera Calefacción & Connectors Toma de Calefacción -	30T 3/4"	Manguera de radiador Superior - Tubo a Rad. -	SIH250363C
Termostato 175° -	33549	Termostato 190° -	33599
Caterpillar 3406 Diesel		Detroit Diesel 6-Cyl. 12.7 L Diesel	
Banda Ventilador C/54 1/2" Banda C.E.	TR22534	Banda Alt. C/31 7/8" Banda C.E.; Banda Recomendada	2/9313PB
Banda Ventilador Banda Opcional; C/52 1/2" Banda C.E.	TR22517	Banda Alt. C/32 7/8" Banda C.E.; Banda Recomendada	2/9325PB
Banda Ventilador C/55 1/2" Banda C.E.	TR22553	Banda Ventilador C/53 1/2" Banda C.E.; Banda Recomendada	3/9530PB
Banda Ventilador C/55 1/8" Banda C.E.	TR22545	Banda Alt. C/30 7/8" Banda C.E.; Banda Recomendada	2/9305PB
Banda Alt. & A.A. Banda Recomendada	2/9590PB	Banda Alt. C/30 7/8" Banda C.E.; Banda Opcional	9305
Banda Alt. C/51 1/2" Banda C.E.; Banda Recomendada	2/9510PB	Banda A.A. C/53 3/8" Banda C.E.	9530
Banda Ventilador Banda Recomendada; C/52 1/2" Banda C.E.	2/TR22517PB	Banda Alt. C/31 7/8" Banda C.E.; Banda Opcional	9313
Banda Alt. C/49 1/2" Banda C.E.; Banda Recomendada	2/9490PB	Banda A.A. C/54 7/8" Banda C.E.	9545
Banda Alt. C/51 1/2" Banda C.E.; Banda Opcional	9510	Banda Ventilador C/53 1/2" Banda C.E.; Banda Opcional	9530
Banda Alt. C/49 1/2" Banda C.E.; Banda Opcional	9490	Banda Alt. C/32 7/8" Banda C.E.; Banda Opcional	9325
Banda Alt. & A.A. Banda Opcional	9590	Banda Ventilador C/56" Banda C.E.	9560
Manguera de radiador Inferior -	SIH300363C	Manguera de radiador Inferior - Tubo a Rad. -	SIH300363C
Manguera de radiador Superior -	SIH250363C	Manguera de radiador Inferior - Mot. a Tubo -	SIH250363C
Manguera de paso De paso -	CHARTER 1 1/2"	Manguera de radiador Superior - Tubo a Rad. -	SIH250363C
Manguera Calefacción & Connectors Calefacción de salida -	30T 5/8"	Manguera de radiador Superior - Mot. a Tubo -	SIH250363C
Manguera Calefacción & Connectors Toma de Calefacción -	30T 3/4"	Termostato 190° -	33599
Termostato 160° -	33576	1995	
Termostato 170° -	33577	Caterpillar 3176 Diesel	
Termostato 180° -	33578	Termostato 160° -	33576
Termostato 190° -	33579	Termostato 180° -	33578
Caterpillar C10 Diesel		Termostato 170° -	33577
Termostato 160° -	33576	Termostato 190° -	33579
Termostato 170° -	33577	Caterpillar 3306 Diesel	
Termostato 180° -	33578	Banda Alt. & A.A. C/56 1/2" Banda C.E.; Banda Recomendada	2/9555PB
Termostato 190° -	33579	Banda Ventilador C/64 3/8" Banda C.E.; Banda Recomendada	2/9640PB
Cummins L10 Diesel		Banda Alt. C/43 7/8" Banda C.E.; Banda Recomendada	2/9435PB
Banda Ventilador C/55" Banda C.E.	K080545	Banda Ventilador C/57 3/8" Banda C.E.; Banda Recomendada	2/9570PB
Banda Ventilador C/51" Banda C.E.	K080505	Banda Ventilador C/66 3/8" Banda C.E.; Banda Recomendada	2/9660PB
Banda A.A. -	9520	Banda Alt. & A.A. C/54 1/2" Banda C.E.; Banda Recomendada	2/9540PB
Banda Alt. -	K050340	Banda Alt. C/46 3/8" Banda C.E.; Banda Recomendada	2/9463PB
Termostato 160° S/ Bajo Flujo de enfriamiento	33576	Banda Alt. & A.A. C/46 1/2" Banda C.E.; Banda Recomendada	2/9463PB
Termostato 180° S/ Bajo Flujo de enfriamiento	33578	Banda Alt. & A.A. C/59 3/8" Banda C.E.; Banda Recomendada	2/9590PB
Termostato 170° S/ Bajo Flujo de enfriamiento	33577	Banda Alt. C/43 7/8" Banda C.E.; Banda Opcional	9435
Termostato 190° S/ Bajo Flujo de enfriamiento	33579	Banda Alt. & A.A. C/50" Banda C.E.	9495
Termostato 175° C/Bajo Flujo de enfriamiento	33960	Banda Alt. & A.A. C/46 1/2" Banda C.E.; Banda Opcional	9463
Cummins M11 Diesel		Banda Alt. C/46 3/8" Banda C.E.; Banda Opcional	9463
Banda Ventilador C/55" Banda C.E.	K080545	Banda Alt. & A.A. C/54 1/2" Banda C.E.; Banda Opcional	9540
Banda Ventilador C/51" Banda C.E.	K080505	Banda Ventilador C/59" Banda C.E.	9585
Banda A.A. -	9520	Banda Ventilador C/64 3/8" Banda C.E.; Banda Opcional	9640
Banda Alt. -	K050340	Banda Ventilador C/57 3/8" Banda C.E.; Banda Opcional	9570
Manguera de radiador Inferior - Tubo a Rad. -	SIH300363C	Banda Ventilador C/66 3/8" Banda C.E.; Banda Opcional	9660
Manguera de radiador Inferior - Mot. a Tubo -	SIH250363C	Banda Alt. & A.A. C/56 1/2" Banda C.E.; Banda Opcional	9560
Manguera de radiador Superior - Tubo a Rad. -	SIH250363C	Banda Alt. & A.A. C/59 3/8" Banda C.E.; Banda Opcional	9590
Manguera de radiador Superior - Mot. a Tubo -	24436	Banda Ventilador C/58 3/8" Banda C.E.	9580
Termostato 160° -	33576	Manguera de radiador Inferior - Tubo a Tubo -	SIH300363C
Termostato 180° -	33578		



Manguera de radiador Inferior - Tubo a Rad. -	SIH300363C	Banda A.A. C/55 1/2" Banda C.E.	9550
Manguera de radiador Inferior - Mot. a Tubo -	SIH250363C	Banda Ventilador C/56 1/2" Banda C.E.	9560
Manguera de radiador Superior -	SIH250363C	Banda A.A. C/59 1/2" Banda C.E.	9590
Manguera Calefacción & Connectors Calefacción de salida -	30T 5/8"	Manguera de radiador Inferior -	SIH300363C
Manguera Calefacción & Connectors Toma de Calefacción -	30T 3/4"	Manguera de radiador Superior -	SIH250363C
Termostato 175° -	33549	Manguera Calefacción & Connectors Toma de Calefacción -	30T 3/4"
Caterpillar 3406 Diesel		Manguera Calefacción & Connectors Calefacción de salida -	30T 5/8"
Banda Ventilador C/54 1/2" Banda C.E.	TR22534	Manguera de paso De paso -	CHARTER 1 3/4"
Banda Ventilador Banda Opcional; C/52 1/2" Banda C.E.	TR22517	Termostato 190° -	33599
Banda Ventilador C/55 1/8" Banda C.E.	TR22545	Detroit Diesel 6-Cyl. 12.7 L Diesel	
Banda Ventilador C/55 1/2" Banda C.E.	TR22553	Banda Ventilador C/53 1/2" Banda C.E.; Banda Recomendada	3/9530PB
Banda Alt. & A.A. Banda Recomendada	2/9590PB	Banda Alt. C/47" Banda C.E.; Banda Recomendada	2/9463PB
Banda Alt. C/51 1/2" Banda C.E.; Banda Recomendada	2/9510PB	Banda Alt. C/48" Banda C.E.; Banda Recomendada	2/9476PB
Banda Alt. C/49 1/2" Banda C.E.; Banda Recomendada	2/9490PB	Banda Alt. C/31" Banda C.E.	2/9313PB
Banda Ventilador Banda Recomendada; C/52 1/2" Banda C.E.	2/TR22517PB	Banda Ventilador C/54 1/2" Banda C.E.	9540
Banda Alt. C/51 1/2" Banda C.E.; Banda Opcional	9510	Banda A.A. C/53 1/2" Banda C.E.	9530
Banda Alt. C/49 1/2" Banda C.E.; Banda Opcional	9490	Banda Alt. C/47" Banda C.E.; Banda Opcional	9463
Banda Alt. & A.A. Banda Opcional	9590	Banda Ventilador C/53 1/2" Banda C.E.; Banda Opcional	9530
Manguera de radiador Inferior -	SIH300363C	Banda Alt. C/48" Banda C.E.; Banda Opcional	9476
Manguera de radiador Superior -	SIH250363C	Banda A.A. C/54 1/2" Banda C.E.	9540
Manguera Calefacción & Connectors Calefacción de salida -	30T 5/8"	Banda A.A. C/55 1/2" Banda C.E.	9550
Manguera Calefacción & Connectors Toma de Calefacción -	30T 3/4"	Banda Ventilador C/56 1/2" Banda C.E.	9560
Manguera de paso De paso -	CHARTER 1 1/2"	Banda Ventilador C/57 1/2" Banda C.E.	9570
Termostato 160° -	33576	Banda Ventilador C/55 1/2" Banda C.E.	9550
Termostato 170° -	33577	Banda A.A. C/59 1/2" Banda C.E.	9590
Termostato 180° -	33578	Manguera de radiador Inferior -	SIH300363C
Termostato 190° -	33579	Manguera de radiador Superior -	SIH250363C
Cummins L10 Diesel		Manguera Calefacción & Connectors Toma de Calefacción -	30T 3/4"
Banda Ventilador C/59" Banda C.E.	K080585	Manguera de paso De paso -	CHARTER 1 3/4"
Banda Ventilador C/55" Banda C.E.	K080545	Manguera Calefacción & Connectors Calefacción de salida -	30T 5/8"
Banda Ventilador C/51" Banda C.E.	K080505	Termostato 190° -	33599
Banda A.A. C/52 3/8" Banda C.E.	9520	379	
Banda A.A. C/48 3/8" Banda C.E.	9480	2007	
Banda Alt. C/35 5/8" Banda C.E.	K050350	Caterpillar C11 Diesel	
Banda Alt. C/38 5/8" Banda C.E.	K050380	Termostato 160° -	33576
Banda Alt. C/34 5/8" Banda C.E.	K050340	Termostato 170° -	33577
Termostato 160° S/ Bajo Flujo de enfriamiento	33576	Termostato 180° -	33578
Termostato 180° S/ Bajo Flujo de enfriamiento	33578	Termostato 190° -	33579
Termostato 170° S/ Bajo Flujo de enfriamiento	33577	Caterpillar C13 Diesel	
Termostato 190° S/ Bajo Flujo de enfriamiento	33579	Termostato 160° -	33576
Termostato 175° C/Bajo Flujo de enfriamiento	33960	Termostato 170° -	33577
Cummins M11 Diesel		Termostato 180° -	33578
Banda Ventilador C/51" Banda C.E.	K080505	Termostato 190° -	33579
Banda Ventilador C/55" Banda C.E.	K080545	Caterpillar C15 Diesel	
Banda A.A. -	9520	Banda Ventilador & Alt. C/8-Banda acanalada	K080991
Banda Alt. -	K050340	Banda Ventilador & Alt. C/12-Banda acanalada	K121039
Manguera de radiador Inferior - Tubo a Rad. -	SIH300363C	Banda Ventilador a A.A. C/52" Banda C.E.	K060516
Manguera de radiador Superior - Tubo a Rad. -	SIH250363C	Banda Ventilador a A.A. C/53" Banda C.E.	K060525
Manguera de radiador Inferior - Mot. a Tubo -	SIH250363C	Manguera de radiador Inferior - Mot. a Tubo -	SIH300363C
Manguera de radiador Superior - Mot. a Tubo -	24436	Manguera de radiador Superior - Mot. a Tubo -	SIH250363C
Termostato 160° -	33576	Manguera de radiador Inferior - Tubo a Rad. -	SIH300363C
Termostato 180° -	33578	Manguera de radiador Superior - Tubo a Rad. -	SIH250363C
Termostato 170° -	33577	Manguera de radiador Inferior - Tubo a Tubo -	SIH300363C
Termostato 190° -	33579	Tensor - Ventilador a A.A. -	38511
Cummins N14 Diesel		Tensor - Ventilador & Alt. C/8-Banda acanalada	38569
Banda Alt. -	TR28376	Polea guía - Lisa -	36091
Banda Ventilador Banda Opcional	TR28483	Polea Tensora - Ventilador a A.A. -	36091
Banda Ventilador Banda Recomendada	2/TR28483PB	Polea guía - ranurada -	36093
Banda A.A. -	9420	Termostato 160° -	33576
Banda B.A. -	K060435	Termostato 170° -	33577
Manguera de radiador Inferior - Tubo a Rad. -	SIH300363C	Termostato 180° -	33578
Manguera de radiador Superior -	SIH250363C	Termostato 190° -	33579
Manguera de radiador Inferior - Mot. a Tubo -	SIH250363C	Cummins ISX Diesel	
Termostato 160° -	33576	Banda Ventilador & Alt. C/135A. Alt.	K120891
Termostato 180° -	33578	Banda Ventilador & Alt. C/130A. Alt.	K120903
Termostato 170° -	33577	Banda Toma Fuerza & A.A. -	K060637
Termostato 190° -	33579	Manguera de radiador Superior - Mot. a Tubo -	SIH250363C
Detroit Diesel 6-Cyl. 11.1 L Diesel		Manguera de radiador Inferior - Rad. a Tubo -	SIH250363C
Banda Alt. C/31" Banda C.E.	2/9313PB	Manguera de radiador Superior - Rad. a Tubo -	SIH250363C
Banda Ventilador C/53 1/2" Banda C.E.; Banda Recomendada	3/9530PB	Manguera de radiador Inferior - Rad. a Tubo -	SIH300363C
Banda Alt. C/47" Banda C.E.; Banda Recomendada	2/9463PB	Tensor - Ventilador & Alt. -	38587
Banda Alt. C/48" Banda C.E.; Banda Recomendada	2/9476PB	2006	
Banda Ventilador C/53 1/2" Banda C.E.; Banda Opcional	9530	Caterpillar C11 Diesel	
Banda A.A. C/53 1/2" Banda C.E.	9530	Banda Ventilador, Alt. & A.A. -	K081023
Banda A.A. C/54 1/2" Banda C.E.	9540	Manguera de radiador Superior - Mot. a Tubo -	SIH250363C
Banda Ventilador C/54 1/2" Banda C.E.	9540	Manguera de radiador Inferior - Mot. a Tubo -	SIH250363C
Banda Alt. C/47" Banda C.E.; Banda Opcional	9463	Manguera de radiador Superior - Rad. a Tubo -	SIH250363C
Banda Alt. C/48" Banda C.E.; Banda Opcional	9476	Manguera de radiador Inferior - Rad. a Tubo -	SIH275363C
Banda Ventilador C/57 1/2" Banda C.E.	9570		
Banda Ventilador C/55 1/2" Banda C.E.	9550		

Tensor - Ventilador, Alt. & A.A. -	38590	Manguera de radiador Inferior - Mot. a Tubo -	SIH300363C
Polea guía - ranurada -	36093	Manguera de radiador Inferior - Tubo a Tubo -	SIH300363C
Termostato 160° -	33576	Tensor - Ventilador a A.A. -	38511
Termostato 180° -	33578	Tensor - Ventilador & Alt. C/8-Banda acanalada	38569
Termostato 170° -	33577	Polea Tensora - Ventilador a A.A. C/8-Banda acanalada	36091
Termostato 190° -	33579	Polea guía - Lisa -	36091
Caterpillar C13 Diesel		Polea guía - ranurada -	36093
Banda Ventilador, Alt. & A.A. -	K081023	Termostato 160° -	33576
Manguera de radiador Inferior - Mot. a Tubo -	SIH250363C	Termostato 170° -	33577
Manguera de radiador Superior - Rad. a Tubo -	SIH250363C	Termostato 180° -	33578
Manguera de radiador Superior - Mot. a Tubo -	SIH250363C	Termostato 190° -	33579
Manguera de radiador Inferior - Rad. a Tubo -	SIH275363C	Cummins ISX Diesel	
Tensor - Ventilador, Alt. & A.A. -	38590	Banda Ventilador & Alt. C/135A. Alt.	K120891
Polea guía - ranurada -	36093	Banda Ventilador & Alt. C/130A. Alt.	K120903
Termostato 160° -	33576	Banda Toma Fuerza & A.A. -	K060637
Termostato 180° -	33578	Manguera de radiador Inferior - Rad. a Tubo -	SIH250363C
Termostato 170° -	33577	Manguera de radiador Superior - Mot. a Tubo -	SIH250363C
Termostato 190° -	33579	Manguera de radiador Inferior - Mot. a Tubo -	SIH250363C
Caterpillar C15 Diesel		Manguera de radiador Superior - Rad. a Tubo -	SIH250363C
Banda Ventilador & Alt. C/8-Banda acanalada	K080991	Tensor - Ventilador & Alt. -	38587
Banda Ventilador & Alt. C/12-Banda acanalada	K121039	2004	
Banda Ventilador a A.A. C/52° Banda C.E.	K060516	Caterpillar C10 Diesel	
Banda Ventilador a A.A. C/53° Banda C.E.	K060525	Banda Ventilador & Alt. -	K080740
Manguera de radiador Superior - Mot. a Tubo -	SIH250363C	Banda Ventilador a A.A. -	9463
Manguera de radiador Inferior - Tubo a Tubo -	SIH300363C	Manguera de radiador Superior - Mot. a Tubo -	SIH250363C
Manguera de radiador Superior - Tubo a Rad. -	SIH250363C	Manguera de radiador Superior - Tubo a Rad. -	SIH250363C
Manguera de radiador Inferior - Tubo a Rad. -	SIH300363C	Manguera de radiador Inferior - Mot. a Tubo -	SIH250363C
Manguera de radiador Inferior - Mot. a Tubo -	SIH300363C	Manguera de radiador Inferior - Tubo a Rad. -	SIH300363C
Tensor - Ventilador a A.A. -	38511	Tensor - Ventilador & Alt. -	38506
Tensor - Ventilador & Alt. C/8-Banda acanalada	38569	Polea Tensora - Ventilador & Alt. -	36091
Polea Tensora - Ventilador a A.A. -	36091	Termostato 160° -	33576
Polea guía - Lisa -	36091	Termostato 170° -	33577
Polea guía - ranurada -	36093	Termostato 180° -	33578
Termostato 160° -	33576	Termostato 190° -	33579
Termostato 180° -	33578	Caterpillar C12 Diesel	
Termostato 170° -	33577	Banda Ventilador & Alt. -	K080740
Termostato 190° -	33579	Banda Ventilador a A.A. -	9463
Cummins ISX Diesel		Manguera de radiador Inferior - Mot. a Tubo -	SIH250363C
Banda Ventilador & Alt. C/135A. Alt.	K120891	Manguera de radiador Superior - Tubo a Rad. -	SIH250363C
Banda Ventilador & Alt. C/130A. Alt.	K120903	Manguera de radiador Superior - Mot. a Tubo -	SIH250363C
Banda Toma Fuerza & A.A. -	K060637	Manguera de radiador Inferior - Tubo a Rad. -	SIH300363C
Manguera de radiador Inferior - Mot. a Tubo -	SIH250363C	Tensor - Ventilador & Alt. -	38506
Manguera de radiador Superior - Mot. a Tubo -	SIH250363C	Polea Tensora - Ventilador & Alt. -	36091
Manguera de radiador Superior - Rad. a Tubo -	SIH250363C	Termostato 160° -	33576
Manguera de radiador Inferior - Rad. a Tubo -	SIH300363C	Termostato 180° -	33578
Tensor - Ventilador & Alt. -	38587	Termostato 170° -	33577
2005		Termostato 190° -	33579
Caterpillar C11 Diesel		Caterpillar C13 Diesel	
Banda Ventilador, Alt. & A.A. -	K081023	Banda Ventilador, Alt. & A.A. -	K081023
Manguera de radiador Superior - Mot. a Tubo -	SIH250363C	Manguera de radiador Inferior - Mot. a Tubo -	SIH250363C
Manguera de radiador Inferior - Mot. a Tubo -	SIH250363C	Manguera de radiador Superior - Mot. a Rad. -	SIH250363C
Manguera de radiador Inferior - Rad. a Tubo -	SIH275363C	Manguera de radiador Superior - Mot. a Tubo -	SIH250363C
Manguera de radiador Superior - Rad. a Tubo -	SIH250363C	Manguera de radiador Inferior - Tubo a Rad. -	SIH275363C
Tensor - Ventilador, Alt. & A.A. -	38590	Tensor - Ventilador, Alt. & A.A. -	38590
Polea guía - ranurada -	36093	Polea guía - ranurada -	36093
Termostato 160° -	33576	Termostato 160° -	33576
Termostato 180° -	33578	Termostato 180° -	33578
Termostato 170° -	33577	Termostato 170° -	33577
Termostato 190° -	33579	Termostato 190° -	33579
Caterpillar C13 Diesel		Caterpillar C15 Diesel	
Banda Ventilador, Alt. & A.A. -	K081023	Banda Ventilador S/ Purificador de aire	TR22545
Manguera de radiador Superior - Mot. a Rad. -	SIH250363C	Banda Ventilador & Alt. C/Purificador de aire	K080991
Manguera de radiador Superior - Mot. a Tubo -	SIH250363C	Banda Ventilador a Alt. & A.A. S/ Purificador de aire	9590
Manguera de radiador Inferior - Tubo a Tubo -	SIH275363C	Banda Ventilador a A.A. C/Purificador de aire	K060525
Manguera de radiador Inferior - Mot. a Tubo -	SIH250363C	Manguera de radiador Superior - Tubo a Rad. -	SIH250363C
Tensor - Ventilador, Alt. & A.A. -	38590	Manguera de radiador Superior - Mot. a Tubo -	SIH250363C
Polea guía - ranurada -	36093	Manguera de radiador Inferior - Tubo a Rad. -	SIH300363C
Termostato 160° -	33576	Manguera de radiador Inferior - Mot. a Tubo -	SIH300363C
Termostato 180° -	33578	Tensor - Ventilador a A.A. C/Purificador de aire	38511
Termostato 170° -	33577	Tensor - Ventilador & Alt. C/Purificador de aire	38569
Termostato 190° -	33579	Polea guía - ranurada -	36093
Caterpillar C15 Diesel		Polea Tensora - Ventilador a A.A. C/Purificador de aire	36091
Banda Ventilador & Alt. C/8-Banda acanalada	K080991	Polea guía - Lisa -	36091
Banda Ventilador & Alt. C/12-Banda acanalada	K121039	Termostato 160° -	33576
Banda Ventilador a A.A. C/52° Banda C.E.	K060516	Termostato 170° -	33577
Banda Ventilador a A.A. C/53° Banda C.E.	K060525	Termostato 180° -	33578
Manguera de radiador Superior - Mot. a Tubo -	SIH250363C	Termostato 190° -	33579
Manguera de radiador Superior - Tubo a Rad. -	SIH250363C	Cummins ISX Diesel	
Manguera de radiador Inferior - Tubo a Rad. -	SIH300363C	Banda Ventilador & Alt. -	K120903

Banda Toma Fuerza & A.A. -	K060637	Banda Ventilador & Alt. -	K080740
Manguera de radiador Inferior - Rad. a Tubo -	SIH250363C	Banda Ventilador a A.A. -	9463
Manguera de radiador Superior - Mot. a Tubo -	SIH250363C	Manguera de radiador Superior - Tubo a Rad. -	SIH250363C
Manguera de radiador Inferior - Mot. a Tubo -	SIH250363C	Manguera de radiador Superior - Mot. a Tubo -	SIH250363C
Manguera de radiador Superior - Rad. a Tubo -	SIH250363C	Manguera de radiador Inferior - Mot. a Tubo -	SIH250363C
Tensor - Ventilador & Alt. -	38587	Manguera de radiador Inferior - Tubo a Rad. -	SIH300363C
2003		Tensor - Ventilador & Alt. -	38506
Caterpillar C10 Diesel		Polea Tensora - Ventilador & Alt. -	36091
Banda Ventilador & Alt. -	K080740	Termostato 160° -	33576
Banda Ventilador a A.A. -	9463	Termostato 180° -	33578
Manguera de radiador Inferior - Mot. a Tubo -	SIH250363C	Termostato 170° -	33577
Manguera de radiador Superior - Mot. a Tubo -	SIH250363C	Termostato 190° -	33579
Manguera de radiador Superior - Tubo a Rad. -	SIH250363C	Caterpillar C12 Diesel	
Manguera de radiador Inferior - Tubo a Rad. -	SIH300363C	Banda Ventilador & Alt. -	K080740
Tensor - Ventilador & Alt. -	38506	Banda Ventilador a A.A. -	9463
Polea Tensora - Ventilador & Alt. -	36091	Manguera de radiador Superior - Mot. a Tubo -	SIH250363C
Termostato 160° -	33576	Manguera de radiador Superior - Tubo a Rad. -	SIH250363C
Termostato 170° -	33577	Manguera de radiador Inferior - Mot. a Tubo -	SIH250363C
Termostato 180° -	33578	Manguera de radiador Inferior - Tubo a Rad. -	SIH300363C
Termostato 190° -	33579	Tensor - Ventilador & Alt. -	38506
Caterpillar C12 Diesel		Polea Tensora - Ventilador & Alt. -	36091
Banda Ventilador & Alt. -	K080740	Termostato 160° -	33576
Banda Ventilador a A.A. -	9463	Termostato 170° -	33577
Manguera de radiador Superior - Mot. a Tubo -	SIH250363C	Termostato 180° -	33578
Manguera de radiador Superior - Tubo a Rad. -	SIH250363C	Termostato 190° -	33579
Manguera de radiador Inferior - Mot. a Tubo -	SIH250363C	Caterpillar C15 Diesel	
Manguera de radiador Inferior - Tubo a Rad. -	SIH300363C	Banda Ventilador -	TR22545
Tensor - Ventilador & Alt. -	38506	Banda Ventilador a Alt. & A.A. -	9590
Polea Tensora - Ventilador & Alt. -	36091	Manguera de radiador Superior - Tubo a Rad. -	SIH250363C
Termostato 160° -	33576	Manguera de radiador Superior - Mot. a Tubo -	SIH250363C
Termostato 170° -	33577	Manguera de radiador Inferior - Tubo a Rad. -	24452
Termostato 180° -	33578	Manguera de radiador Inferior - Mot. a Tubo -	24452
Termostato 190° -	33579	Termostato 160° -	33576
Caterpillar C15 Diesel		Termostato 170° -	33577
Banda Ventilador -	TR22545	Termostato 180° -	33578
Banda Ventilador a Alt. & A.A. -	9590	Termostato 190° -	33579
Manguera de radiador Superior - Mot. a Tubo -	SIH250363C	Caterpillar C16 Diesel	
Manguera de radiador Superior - Tubo a Rad. -	SIH250363C	Banda Ventilador -	TR22545
Manguera de radiador Inferior - Mot. a Tubo -	SIH300363C	Banda Ventilador a Alt. & A.A. -	9590
Manguera de radiador Inferior - Tubo a Rad. -	SIH300363C	Manguera de radiador Superior - Tubo a Rad. -	SIH250363C
Termostato 160° -	33576	Manguera de radiador Superior - Mot. a Tubo -	SIH250363C
Termostato 180° -	33578	Manguera de radiador Inferior - Mot. a Tubo -	24452
Termostato 170° -	33577	Manguera de radiador Inferior - Tubo a Rad. -	24452
Termostato 190° -	33579	Termostato 160° -	33576
Caterpillar C16 Diesel		Termostato 170° -	33577
Banda Ventilador -	TR22545	Termostato 180° -	33578
Banda Ventilador a Alt. & A.A. -	9590	Termostato 190° -	33579
Manguera de radiador Superior - Tubo a Rad. -	SIH250363C	Cummins ISX Diesel	
Manguera de radiador Superior - Mot. a Tubo -	SIH250363C	Banda Ventilador & Toma Fuerza -	K120924
Manguera de radiador Inferior - Mot. a Tubo -	SIH300363C	Banda Toma Fuerza, Alt. & A.A. -	K060637
Manguera de radiador Inferior - Tubo a Rad. -	SIH300363C	Manguera de radiador Superior - Tubo a Rad. -	CHARTER 2 1/2"
Termostato 160° -	33576	Manguera de radiador Inferior - Tubo a Rad. -	CHARTER 2 1/2"
Termostato 180° -	33578	Manguera de radiador Inferior - Mot. a Tubo -	CHARTER 2 1/2"
Termostato 170° -	33577	Manguera de radiador Superior - Mot. a Tubo -	CHARTER 2 1/2"
Termostato 190° -	33579	Tensor - Toma Fuerza, Alt. & A.A. -	38532
Cummins ISX Diesel		Tensor - Ventilador -	38535
Banda Ventilador & Alt. -	K120911	Polea Tensora - Ventilador -	36092
Banda Toma Fuerza & A.A. -	K060637	Polea Tensora - Toma Fuerza, Alt. & A.A. -	36095
Manguera de radiador Inferior - Mot. a Tubo -	SIH250363C	Cummins N14 Diesel	
Manguera de radiador Superior - Rad. a Tubo -	SIH250363C	Banda Ventilador -	TR28473
Manguera de radiador Superior - Mot. a Tubo -	SIH250363C	Banda Alt. -	9451
Manguera de radiador Inferior - Rad. a Tubo -	SIH250363C	Banda A.A. -	9415
Manguera de radiador Inferior - Tubo a Rad. -	SIH300363C	Banda Toma Fuerza & B.A. -	K060425
Termostato 160° -	33576	Manguera de radiador Superior - Tubo a Rad. -	SIH250363C
Termostato 180° -	33578	Manguera de radiador Inferior - Mot. a Tubo -	SIH250363C
Termostato 170° -	33577	Manguera de radiador Superior - Mot. a Tubo -	SIH250363C
Termostato 190° -	33579	Manguera de radiador Inferior - Tubo a Rad. -	SIH300363C
Cummins N14 Diesel		Termostato 160° -	33576
Banda Ventilador -	TR28473	Termostato 180° -	33578
Banda A.A. -	9415	Termostato 170° -	33577
Banda Alt. -	9451	Termostato 190° -	33579
Banda Toma Fuerza & B.A. -	K060425	Cummins Signature 600 Diesel	
Manguera de radiador Inferior - Mot. a Tubo -	SIH250363C	Banda Ventilador & Toma Fuerza -	K120924
Manguera de radiador Superior - Tubo a Rad. -	SIH250363C	Banda Toma Fuerza, Alt. & A.A. -	K060637
Manguera de radiador Superior - Mot. a Tubo -	SIH250363C	Manguera de radiador Inferior - Mot. a Tubo -	CHARTER 2 1/2"
Manguera de radiador Inferior - Rad. a Tubo -	SIH250363C	Manguera de radiador Inferior - Tubo a Rad. -	CHARTER 2 1/2"
Manguera de radiador Inferior - Tubo a Rad. -	SIH300363C	Manguera de radiador Superior - Mot. a Tubo -	CHARTER 2 1/2"
Termostato 160° -	33576	Manguera de radiador Superior - Tubo a Rad. -	CHARTER 2 1/2"
Termostato 170° -	33577	Tensor - Toma Fuerza, Alt. & A.A. -	38532
Termostato 180° -	33578		
Termostato 190° -	33579		
2002			
Caterpillar C10 Diesel			

Tensor - Ventilador -	38535	Manguera de radiador Superior - Mot. a Tubo -	CHARTER 2 1/2"
Polea Tensora - Toma Fuerza, Alt. & A.A. -	36095	Manguera de radiador Superior - Tubo a Rad. -	CHARTER 2 1/2"
Polea Tensora - Ventilador -	36092	Manguera de radiador Inferior - Mot. a Tubo -	CHARTER 2 1/2"
		Manguera de radiador Inferior - Tubo a Rad. -	CHARTER 2 1/2"
2001		Tensor - Ventilador -	38535
Caterpillar C10 Diesel		Tensor - Toma Fuerza, Alt. & A.A. -	38532
Banda Ventilador & Alt. -	K080740	Polea Tensora - Toma Fuerza, Alt. & A.A. -	36095
Banda Ventilador a A.A. -	9463	Polea Tensora - Ventilador -	36092
Manguera de radiador Inferior - Mot. a Rad. -	CHARTER 2 1/2"	Detroit Diesel 6-Cyl. 11.1 L Diesel	
Manguera de radiador Superior - Mot. a Tubo -	CHARTER 2 1/2"	Banda Toma Fuerza, Alt. & A.A. C/V-Banda de trans. acanalada	K080570
Manguera de radiador Superior - Tubo a Rad. -	CHARTER 2 1/2"	Banda Ventilador C/53 1/2" Banda C.E.; Banda Recomendada	3/9530PB
Manguera de radiador Inferior - Tubo a Rad. -	CHARTER 3"	Banda Ventilador C/53 1/2" Banda C.E.; Banda Opcional	9530
Tensor - Ventilador & Alt. -	38514	Banda Toma Fuerza & Alt. C/V-Banda	9305
Termostato 160° -	33576	Manguera de radiador Superior - Mot. a Tubo -	SIH250363C
Termostato 170° -	33577	Manguera de radiador Inferior - Mot. a Tubo -	SIH250363C
Termostato 180° -	33578	Manguera de radiador Superior - Tubo a Rad. -	SIH250363C
Termostato 190° -	33579	Manguera de radiador Inferior - Tubo a Rad. -	SIH300363C
Caterpillar C12 Diesel		Tensor - Toma Fuerza, Alt. & A.A. -	38501
Banda Ventilador & Alt. -	K080740	Polea Tensora - Toma Fuerza, Alt. & A.A. -	38075
Banda Ventilador a A.A. -	9463	Termostato 190° -	33599
Manguera de radiador Superior - Mot. a Tubo -	CHARTER 2 1/2"	Detroit Diesel 6-Cyl. 12.7 L Diesel	
Manguera de radiador Superior - Tubo a Rad. -	CHARTER 2 1/2"	Banda Toma Fuerza, Alt. & A.A. C/V-Banda de trans. acanalada	K080570
Manguera de radiador Inferior - Mot. a Rad. -	CHARTER 2 1/2"	Banda Ventilador C/53 1/2" Banda C.E.; Banda Recomendada	3/9530PB
Manguera de radiador Inferior - Tubo a Rad. -	CHARTER 3"	Banda Ventilador C/53 1/2" Banda C.E.; Banda Opcional	9530
Tensor - Ventilador & Alt. -	38514	Banda Toma Fuerza & Alt. C/V-Banda	9305
Termostato 160° -	33576	Manguera de radiador Inferior - Mot. a Tubo -	SIH250363C
Termostato 170° -	33577	Manguera de radiador Superior - Tubo a Rad. -	SIH250363C
Termostato 180° -	33578	Manguera de radiador Superior - Mot. a Tubo -	SIH250363C
Termostato 190° -	33579	Manguera de radiador Inferior - Tubo a Rad. -	SIH300363C
Caterpillar C15 Diesel		Tensor - Toma Fuerza, Alt. & A.A. -	38501
Banda Ventilador -	TR22545	Polea Tensora - Toma Fuerza, Alt. & A.A. -	38075
Banda Ventilador a Alt. & A.A. -	9590	Termostato 190° -	33599
Manguera de radiador Superior - Mot. a Tubo -	SIH250363C	2000	
Manguera de radiador Superior - Tubo a Rad. -	SIH250363C	Caterpillar 3406 Diesel	
Manguera de radiador Inferior - Mot. a Tubo -	24452	Banda Ventilador -	TR22545
Manguera de radiador Inferior - Tubo a Rad. -	24452	Banda Ventilador, Alt. & A.A. -	9590
Termostato 160° -	33576	Manguera de radiador Superior - Mot. a Tubo -	SIH250363C
Termostato 170° -	33577	Manguera de radiador Superior - Tubo a Rad. -	SIH250363C
Termostato 180° -	33578	Manguera de radiador Inferior - Mot. a Tubo -	SIH300363C
Termostato 190° -	33579	Manguera de radiador Inferior - Tubo a Rad. -	SIH300363C
Caterpillar C16 Diesel		Termostato 160° -	33576
Banda Ventilador -	TR22545	Termostato 170° -	33577
Banda Ventilador a Alt. & A.A. -	9590	Termostato 180° -	33578
Manguera de radiador Superior - Mot. a Tubo -	SIH250363C	Termostato 190° -	33579
Manguera de radiador Superior - Tubo a Rad. -	SIH250363C	Caterpillar C10 Diesel	
Manguera de radiador Inferior - Mot. a Tubo -	24452	Banda Ventilador & Alt. -	K080740
Manguera de radiador Inferior - Tubo a Rad. -	24452	Banda Ventilador a A.A. -	9463
Termostato 160° -	33576	Manguera de radiador Superior - Mot. a Tubo -	SIH250363C
Termostato 170° -	33577	Manguera de radiador Superior - Tubo a Rad. -	SIH250363C
Termostato 180° -	33578	Manguera de radiador Inferior - Mot. a Tubo -	SIH250363C
Termostato 190° -	33579	Manguera de radiador Inferior - Tubo a Rad. -	SIH300363C
Cummins ISX Diesel		Tensor - Ventilador & Alt. -	38514
Banda Ventilador & Toma Fuerza -	K100710	Polea Tensora -	36091
Banda Toma Fuerza, Alt. & A.A. -	K060685	Termostato 160° -	33576
Manguera de radiador Inferior - Tubo a Rad. -	CHARTER 2 1/2"	Termostato 170° -	33577
Manguera de radiador Superior - Tubo a Rad. -	CHARTER 2 1/2"	Termostato 180° -	33578
Manguera de radiador Inferior - Mot. a Tubo -	CHARTER 2 1/2"	Termostato 190° -	33579
Manguera de radiador Superior - Mot. a Tubo -	CHARTER 2 1/2"	Caterpillar C12 Diesel	
Tensor - Ventilador -	38535	Banda Ventilador & Alt. -	K080740
Tensor - Toma Fuerza, Alt. & A.A. -	38532	Banda Ventilador a A.A. -	9463
Polea Tensora - Toma Fuerza, Alt. & A.A. -	36095	Manguera de radiador Inferior - Mot. a Tubo -	SIH250363C
Polea Tensora - Ventilador -	36092	Manguera de radiador Superior - Tubo a Rad. -	SIH250363C
Cummins N14 Diesel		Manguera de radiador Inferior - Mot. a Tubo -	SIH250363C
Banda Toma Fuerza & Ventilador -	TR28473	Manguera de radiador Inferior - Tubo a Rad. -	SIH300363C
Banda Alt. C/Delco Alt.; C/130A. Alt.	9451	Tensor - Ventilador & Alt. -	38514
Banda Toma Fuerza & A.A. -	9415	Polea Tensora -	36091
Banda Alt. C/Delco Alt.; C/135A. Alt.	9415	Termostato 160° -	33576
Banda Toma Fuerza & B.A. -	K060425	Termostato 170° -	33577
Manguera de radiador Inferior - Tubo a Tubo -	SIH250363C	Termostato 180° -	33578
Manguera de radiador Inferior - Mot. a Tubo -	SIH250363C	Termostato 190° -	33579
Manguera de radiador Superior - Tubo a Rad. -	SIH250363C	Caterpillar C15 Diesel	
Manguera de radiador Superior - Tubo a Rad. -	SIH250363C	Banda Ventilador -	TR22545
Manguera de radiador Inferior - Tubo a Rad. -	SIH250363C	Banda Ventilador, Alt. & A.A. -	9590
Manguera de radiador Superior - Mot. a Tubo -	SIH250363C	Manguera de radiador Inferior - Mot. a Tubo -	SIH250363C
Termostato 160° -	33576	Manguera de radiador Superior - Tubo a Rad. -	SIH250363C
Termostato 170° -	33577	Manguera de radiador Inferior - Tubo a Rad. -	SIH250363C
Termostato 180° -	33578	Manguera de radiador Superior - Mot. a Tubo -	SIH250363C
Termostato 190° -	33579	Manguera de radiador Inferior - Tubo a Rad. -	SIH300363C
Cummins Signature 600 Diesel		Tensor - Ventilador & Alt. -	38514
Banda Ventilador & Toma Fuerza -	K100710	Polea Tensora -	36091
Banda Toma Fuerza, Alt. & A.A. -	K060685	Termostato 160° -	33576



Termostato 180° -	33578	Caterpillar 3406 Diesel	
Termostato 190° -	33579	Banda Ventilador C/55 1/2" Banda C.E.	TR22553
Caterpillar C16 Diesel		Banda Ventilador C/55 1/8" Banda C.E.	TR22545
Banda Ventilador -	TR22545	Banda Ventilador C/54 1/2" Banda C.E.	TR22534
Banda Ventilador, Alt. & A.A. -	9590	Banda Ventilador Banda Opcional; C/52 1/2" Banda C.E.	TR22517
Manguera de radiador Superior - Tubo a Rad. -	SIH250363C	Banda Alt. C/49 1/2" Banda C.E.; Banda Recomendada	2/9490PB
Manguera de radiador Inferior - Mot. a Tubo -	SIH250363C	Banda Ventilador Banda Recomendada; C/52 1/2" Banda C.E.	2/TR22517PB
Manguera de radiador Superior - Mot. a Tubo -	SIH250363C	Banda Alt. C/51 1/2" Banda C.E.; Banda Recomendada	2/9510PB
Manguera de radiador Inferior - Tubo a Rad. -	SIH250363C	Banda Ventilador, Alt. & A.A. Banda Recomendada	2/9590PB
Termostato 160° -	33576	Banda Alt. C/49 1/2" Banda C.E.; Banda Opcional	9490
Termostato 180° -	33578	Banda Alt. C/51 1/2" Banda C.E.; Banda Opcional	9510
Termostato 170° -	33577	Banda Ventilador, Alt. & A.A. Banda Opcional	9590
Termostato 190° -	33579	Manguera de radiador Superior - Tubo a Rad. -	SIH250363C
Cummins ISX Diesel		Manguera de radiador Superior - Mot. a Tubo -	SIH250363C
Banda Ventilador -	K100710	Manguera de radiador Inferior - Tubo a Rad. -	SIH300363C
Banda Toma Fuerza, Alt. & A.A. -	K060685	Manguera de radiador Inferior - Tubo a Tubo -	SIH300363C
Manguera de radiador Inferior - Mot. a Tubo -	SIH250363C	Manguera de radiador Inferior - Mot. a Tubo -	SIH300363C
Manguera de radiador Inferior - Tubo a Rad. -	SIH250363C	Termostato 160° -	33576
Manguera de radiador Superior - Tubo a Rad. -	SIH250363C	Termostato 180° -	33578
Manguera de radiador Superior - Mot. a Tubo -	SIH250363C	Termostato 170° -	33577
Tensor - Ventilador -	38535	Termostato 190° -	33579
Tensor - Toma Fuerza, Alt. & A.A. -	38532	Caterpillar C10 Diesel	
Polea Tensora - Ventilador -	36092	Termostato 160° -	33576
Polea Tensora - Toma Fuerza, Alt. & A.A. -	36095	Termostato 180° -	33578
Cummins N14 Diesel		Termostato 170° -	33577
Banda Toma Fuerza & Ventilador -	TR28473	Termostato 190° -	33579
Banda Alt. C/Delco Alt.; C/135A. Alt.	9415	Caterpillar C12 Diesel	
Banda Toma Fuerza & A.A. -	9415	Termostato 160° -	33576
Banda Alt. C/Delco Alt.; C/130A. Alt.	9451	Termostato 180° -	33578
Banda Toma Fuerza & B.A. -	K060425	Termostato 170° -	33577
Manguera de radiador Inferior - Tubo a Rad. -	SIH250363C	Termostato 190° -	33579
Manguera de radiador Superior - Mot. a Tubo -	SIH250363C	Cummins N14 Diesel	
Manguera de radiador Superior - Tubo a Rad. -	SIH250363C	Banda Ventilador Banda Opcional	TR28483
Manguera de radiador Inferior - Mot. a Tubo -	SIH250363C	Banda Ventilador Banda Recomendada	2/TR28483PB
Manguera de radiador Inferior - Tubo a Tubo -	SIH250363C	Banda Alt. Banda Recomendada	2/9463PB
Termostato 160° -	33576	Banda A.A. C/41 7/8" Banda C.E.	9415
Termostato 170° -	33577	Banda Alt. Banda Opcional	9463
Termostato 180° -	33578	Banda A.A. C/42 3/8" Banda C.E.	9420
Termostato 190° -	33579	Banda B.A. -	K060415
Cummins Signature 600 Diesel		Termostato 160° -	33576
Banda Ventilador -	K100710	Termostato 180° -	33578
Banda Toma Fuerza, Alt. & A.A. -	K060685	Termostato 170° -	33577
Manguera de radiador Superior - Mot. a Tubo -	SIH250363C	Termostato 190° -	33579
Manguera de radiador Inferior - Tubo a Rad. -	SIH250363C	Detroit Diesel 6-Cyl. 11.1 L Diesel	
Manguera de radiador Superior - Tubo a Rad. -	SIH250363C	Banda Ventilador C/53 1/2" Banda C.E.; Banda Recomendada	3/9530PB
Manguera de radiador Inferior - Mot. a Tubo -	SIH250363C	Banda Ventilador C/53 1/2" Banda C.E.; Banda Opcional	9530
Tensor - Toma Fuerza, Alt. & A.A. -	38532	Banda Toma Fuerza & Alt. -	9305
Tensor - Ventilador -	38535	Banda Ventilador & A.A. -	9540
Polea Tensora - Toma Fuerza, Alt. & A.A. -	36095	Manguera de radiador Inferior - Mot. a Tubo -	SIH250363C
Polea Tensora - Ventilador -	36092	Manguera de radiador Superior - Tubo a Rad. -	SIH250363C
Detroit Diesel 6-Cyl. 11.1 L Diesel		Manguera de radiador Superior - Mot. a Tubo -	SIH250363C
Banda Toma Fuerza, Alt. & A.A. -	K080570	Manguera de radiador Inferior - Tubo a Tubo -	SIH300363C
Banda Ventilador C/53 1/2" Banda C.E.; Banda Recomendada	3/9530PB	Manguera de radiador Inferior - Tubo a Rad. -	SIH300363C
Banda Toma Fuerza & Alt. -	9305	Termostato 190° -	33599
Banda Ventilador C/53 1/2" Banda C.E.; Banda Opcional	9530	Detroit Diesel 6-Cyl. 12.7 L Diesel	
Banda Ventilador a A.A. -	9545	Banda Ventilador C/53 1/2" Banda C.E.; Banda Recomendada	3/9530PB
Manguera de radiador Superior - Tubo a Rad. -	SIH250363C	Banda Ventilador C/53 1/2" Banda C.E.; Banda Opcional	9530
Manguera de radiador Inferior - Mot. a Tubo -	SIH250363C	Banda Toma Fuerza & Alt. -	9305
Manguera de radiador Superior - Mot. a Tubo -	SIH250363C	Banda Ventilador & A.A. -	9540
Manguera de radiador Inferior - Tubo a Rad. -	SIH300363C	Manguera de radiador Inferior - Mot. a Tubo -	SIH250363C
Manguera de radiador Inferior - Tubo a Tubo -	SIH300363C	Manguera de radiador Superior - Mot. a Tubo -	SIH250363C
Tensor - Toma Fuerza, Alt. & A.A. -	38501	Manguera de radiador Superior - Tubo a Rad. -	SIH250363C
Polea Tensora - Toma Fuerza, Alt. & A.A. -	38075	Manguera de radiador Inferior - Tubo a Rad. -	SIH300363C
Termostato 190° -	33599	Manguera de radiador Inferior - Tubo a Tubo -	SIH300363C
Detroit Diesel 6-Cyl. 12.7 L Diesel		Termostato 190° -	33599
Banda Toma Fuerza, Alt. & A.A. -	K080570	1998	
Banda Ventilador C/53 1/2" Banda C.E.; Banda Recomendada	3/9530PB	Caterpillar 3306 Diesel	
Banda Toma Fuerza & Alt. -	9305	Banda Ventilador -	TR22545
Banda Ventilador C/53 1/2" Banda C.E.; Banda Opcional	9530	Banda Ventilador, Alt. & A.A. -	9590
Banda Ventilador a A.A. -	9545	Manguera de radiador Superior - Tubo a Rad. -	SIH250363C
Manguera de radiador Superior - Tubo a Rad. -	SIH250363C	Manguera de radiador Superior - Mot. a Tubo -	SIH250363C
Manguera de radiador Superior - Mot. a Tubo -	SIH250363C	Manguera de radiador Inferior - Tubo a Rad. -	SIH300363C
Manguera de radiador Inferior - Mot. a Tubo -	SIH250363C	Manguera de radiador Inferior - Mot. a Tubo -	SIH300363C
Manguera de radiador Inferior - Tubo a Tubo -	SIH300363C	Termostato 175° -	33549
Manguera de radiador Inferior - Tubo a Rad. -	SIH300363C	Caterpillar 3406 Diesel	
Tensor - Toma Fuerza, Alt. & A.A. -	38501	Banda Ventilador Banda Opcional; C/52 1/2" Banda C.E.	TR22517
Polea Tensora - Toma Fuerza, Alt. & A.A. -	38075	Banda Ventilador C/55 1/8" Banda C.E.	TR22545
Termostato 190° -	33599	Banda Ventilador C/54 1/2" Banda C.E.	TR22534
1999		Banda Ventilador C/55 1/2" Banda C.E.	TR22553



Banda Alt. & A.A. Banda Recomendada	2/9590PB	Banda Ventilador, Alt. & A.A. -	9590
Banda Alt. C/51 1/2" Banda C.E.; Banda Recomendada	2/9510PB	Manguera de radiador Superior - Tubo a Rad. -	SIH250363C
Banda Ventilador Banda Recomendada; C/52 1/2" Banda C.E.	2/TR22517PB	Manguera de radiador Superior - Mot. a Tubo -	SIH250363C
Banda Alt. C/49 1/2" Banda C.E.; Banda Recomendada	2/9490PB	Manguera de radiador Inferior - Tubo a Rad. -	SIH300363C
Banda Alt. C/49 1/2" Banda C.E.; Banda Opcional	9490	Manguera de radiador Inferior - Mot. a Tubo -	SIH300363C
Banda Alt. C/51 1/2" Banda C.E.; Banda Opcional	9510	Termostato 175° -	33549
Banda Alt. & A.A. Banda Opcional	9590	Caterpillar 3406 Diesel	
Manguera de radiador Superior -	SIH250363C	Banda Ventilador Banda Opcional; C/52 1/2" Banda C.E.	TR22517
Manguera de radiador Inferior -	SIH300363C	Banda Ventilador C/55 1/2" Banda C.E.	TR22553
Manguera de paso De paso -	CHARTER 1 1/2"	Banda Ventilador C/54 1/2" Banda C.E.	TR22534
Manguera Calefacción & Connectors Toma de Calefacción -	30T 3/4"	Banda Ventilador C/55 1/8" Banda C.E.	TR22545
Manguera Calefacción & Connectors Calefacción de salida -	30T 5/8"	Banda Ventilador Banda Recomendada; C/52 1/2" Banda C.E.	2/TR22517PB
Termostato 160° -	33576	Banda Alt. C/51 1/2" Banda C.E.; Banda Recomendada	2/9510PB
Termostato 180° -	33578	Banda Alt. C/49 1/2" Banda C.E.; Banda Recomendada	2/9490PB
Termostato 170° -	33577	Banda Alt. & A.A. Banda Recomendada	2/9590PB
Termostato 190° -	33579	Banda Alt. C/51 1/2" Banda C.E.; Banda Opcional	9510
Caterpillar C10 Diesel		Banda Alt. C/49 1/2" Banda C.E.; Banda Opcional	9490
Termostato 160° -	33576	Banda Alt. & A.A. Banda Opcional	9590
Termostato 180° -	33578	Manguera de radiador Superior -	SIH250363C
Termostato 170° -	33577	Manguera de radiador Inferior -	SIH300363C
Termostato 190° -	33579	Manguera de paso De paso -	CHARTER 1 1/2"
Caterpillar C12 Diesel		Manguera Calefacción & Connectors Calefacción de salida -	30T 5/8"
Termostato 160° -	33576	Manguera Calefacción & Connectors Toma de Calefacción -	30T 3/4"
Termostato 180° -	33578	Termostato 160° -	33576
Termostato 170° -	33577	Termostato 170° -	33577
Termostato 190° -	33579	Termostato 180° -	33578
Cummins ISM Diesel		Termostato 190° -	33579
Banda Ventilador C/55" Banda C.E.	K080545	Caterpillar C10 Diesel	
Banda Ventilador C/51" Banda C.E.	K080505	Termostato 160° -	33576
Banda A.A. -	9520	Termostato 170° -	33577
Banda Alt. -	K050340	Termostato 180° -	33578
Manguera de radiador Superior - Tubo a Rad. -	SIH250363C	Termostato 190° -	33579
Manguera de radiador Inferior - Mot. a Tubo -	SIH250363C	Caterpillar C12 Diesel	
Manguera de radiador Inferior - Tubo a Rad. -	SIH300363C	Termostato 160° -	33576
Manguera de radiador Superior - Mot. a Tubo -	24436	Termostato 180° -	33578
Cummins ISX Diesel		Termostato 170° -	33577
Banda Ventilador -	K100570	Termostato 190° -	33579
Banda Toma Fuerza, Alt. & A.A. -	K060660	Cummins L10 Diesel	
Tensor - Toma Fuerza, Alt. & A.A. -	38532	Banda Ventilador C/55" Banda C.E.	K080545
Tensor - Ventilador -	38535	Banda Ventilador C/51" Banda C.E.	K080505
Polea Tensora - Toma Fuerza, Alt. & A.A. -	36095	Banda A.A. -	9520
Polea Tensora - Ventilador -	36092	Banda Alt. -	K050340
Cummins N14 Diesel		Manguera de radiador Inferior - Mot. a Tubo -	SIH250363C
Banda Ventilador Banda Opcional	TR28483	Manguera de radiador Superior - Tubo a Rad. -	SIH250363C
Banda Ventilador Banda Recomendada	2/TR28483PB	Manguera de radiador Inferior - Tubo a Rad. -	SIH300363C
Banda Alt. Banda Recomendada	2/9463PB	Manguera Calefacción & Connectors Enfriador por aceite -	SIH300363C
Banda A.A. C/42 3/8" Banda C.E.	9420	Manguera Calefacción & Connectors Toma de Calefacción -	30T 3/4"
Banda A.A. C/41 7/8" Banda C.E.	9415	Manguera Calefacción & Connectors Calefacción de salida -	30T 5/8"
Banda Alt. Banda Opcional	9463	Manguera de paso De paso	24226
Banda B.A. -	K060415	Manguera de radiador Superior - Mot. a Tubo	24436
Termostato 160° -	33576	Termostato 160° S/ Bajo Flujo de enfriamiento	33576
Termostato 180° -	33578	Termostato 180° S/ Bajo Flujo de enfriamiento	33578
Termostato 170° -	33577	Termostato 170° S/ Bajo Flujo de enfriamiento	33577
Termostato 190° -	33579	Termostato 190° S/ Bajo Flujo de enfriamiento	33579
Detroit Diesel 6-Cyl. 11.1 L Diesel		Termostato 175° C/Bajo Flujo de enfriamiento	33960
Banda Ventilador C/53 1/2" Banda C.E.; Banda Recomendada	3/9530PB	Cummins M11 Diesel	
Banda Ventilador & A.A. -	9540	Banda Ventilador C/55" Banda C.E.	K080545
Banda Toma Fuerza & Alt. -	9305	Banda Ventilador C/51" Banda C.E.	K080505
Banda Ventilador C/53 1/2" Banda C.E.; Banda Opcional	9530	Banda A.A. -	9520
Manguera de radiador Inferior - Mot. a Tubo -	SIH250363C	Banda Alt. -	K050340
Manguera de radiador Superior - Tubo a Rad. -	SIH250363C	Manguera de radiador Inferior - Mot. a Tubo -	SIH250363C
Manguera de radiador Superior - Mot. a Tubo -	SIH250363C	Manguera de radiador Superior - Tubo a Rad. -	SIH250363C
Manguera de radiador Inferior - Tubo a Rad. -	SIH300363C	Manguera de radiador Inferior - Tubo a Rad. -	SIH300363C
Manguera de radiador Inferior - Tubo a Tubo -	SIH300363C	Manguera de radiador Superior - Mot. a Tubo	24436
Termostato 190° -	33599	Termostato 160° -	33576
Detroit Diesel 6-Cyl. 12.7 L Diesel		Termostato 180° -	33578
Banda Ventilador C/53 1/2" Banda C.E.; Banda Recomendada	3/9530PB	Termostato 170° -	33577
Banda Ventilador C/53 1/2" Banda C.E.; Banda Opcional	9530	Termostato 190° -	33579
Banda Ventilador & A.A. -	9540	Cummins N14 Diesel	
Banda Toma Fuerza & Alt. -	9305	Banda Toma Fuerza & Ventilador Banda Opcional	TR28483
Manguera de radiador Superior - Tubo a Rad. -	SIH250363C	Banda Alt. Banda Recomendada	2/9463PB
Manguera de radiador Superior - Mot. a Tubo -	SIH250363C	Banda Toma Fuerza & Ventilador Banda Recomendada	2/TR28483PB
Manguera de radiador Inferior - Mot. a Tubo -	SIH250363C	Banda Alt. Banda Opcional	9463
Manguera de radiador Inferior - Tubo a Tubo -	SIH300363C	Banda Toma Fuerza & A.A. -	9420
Manguera de radiador Inferior - Tubo a Rad. -	SIH300363C	Banda Toma Fuerza & B.A. -	K060415
Termostato 190° -	33599	Manguera de radiador Superior - Mot. a Tubo -	SIH250363C
1997		Manguera de radiador Superior - Tubo a Rad. -	SIH250363C
Caterpillar 3306 Diesel		Manguera de radiador Inferior - Mot. a Tubo -	SIH250363C
Banda Ventilador -	TR22545	Manguera de radiador Inferior - Tubo a Rad. -	SIH300363C



Termostato 160° -	33576	Termostato 170° -	33577
Termostato 170° -	33577	Termostato 180° -	33578
Termostato 180° -	33578	Termostato 190° -	33579
Termostato 190° -	33579	Caterpillar C10 Diesel	
Detroit Diesel 6-Cyl. 11.1 L Diesel		Termostato 160° -	33576
Banda Ventilador C/53 1/2" Banda C.E.; Banda Recomendada	3/9530PB	Termostato 180° -	33578
Banda Ventilador & A.A. -	9540	Termostato 170° -	33577
Banda Ventilador C/53 1/2" Banda C.E.; Banda Opcional	9530	Termostato 190° -	33579
Banda Toma Fuerza & Alt. -	9305	Cummins L10 Diesel	
Manguera de radiador Inferior - Mot. a Tubo -	SIH250363C	Banda Ventilador C/55" Banda C.E.	K080545
Manguera de radiador Superior - Mot. a Tubo -	SIH250363C	Banda Ventilador C/51" Banda C.E.	K080505
Manguera de radiador Superior - Tubo a Rad. -	SIH250363C	Banda A.A. -	9520
Manguera de radiador Inferior - Tubo a Rad. -	SIH300363C	Banda Alt. -	K050340
Manguera de radiador Inferior - Tubo a Tubo -	SIH300363C	Manguera de radiador Inferior - Tubo a Rad. -	SIH300363C
Termostato 190° -	33599	Manguera Calefacción & Connectors Enfriador por aceite -	SIH300363C
Detroit Diesel 6-Cyl. 12.7 L Diesel		Manguera de radiador Superior - Tubo a Rad. -	SIH250363C
Banda Ventilador C/53 1/2" Banda C.E.; Banda Recomendada	3/9530PB	Manguera de radiador Inferior - Mot. a Tubo -	SIH250363C
Banda Ventilador & A.A. -	9540	Manguera Calefacción & Connectors Calefacción de salida -	SIH250363C
Banda Toma Fuerza & Alt. -	9305	Manguera Calefacción & Connectors Toma de Calefacción -	30T 3/4"
Banda Ventilador C/53 1/2" Banda C.E.; Banda Opcional	9530	Manguera de radiador Superior - Mot. a Tubo	24436
Manguera de radiador Superior - Tubo a Rad. -	SIH250363C	Manguera de paso De paso	24226
Manguera de radiador Superior - Mot. a Tubo -	SIH250363C	Termostato 160° S/ Bajo Flujo de enfriamiento	33576
Manguera de radiador Inferior - Mot. a Tubo -	SIH250363C	Termostato 180° S/ Bajo Flujo de enfriamiento	33578
Manguera de radiador Inferior - Tubo a Rad. -	SIH300363C	Termostato 170° S/ Bajo Flujo de enfriamiento	33577
Manguera de radiador Inferior - Tubo a Tubo -	SIH300363C	Termostato 190° S/ Bajo Flujo de enfriamiento	33579
Termostato 190° -	33599	Termostato 175° C/Bajo Flujo de enfriamiento	33960
1996		Cummins M11 Diesel	
Caterpillar 3176 Diesel		Banda Ventilador C/51" Banda C.E.	K080505
Termostato 160° -	33576	Banda Ventilador C/55" Banda C.E.	K080545
Termostato 170° -	33577	Banda A.A. -	9520
Termostato 180° -	33578	Banda Alt. -	K050340
Termostato 190° -	33579	Manguera de radiador Inferior - Tubo a Rad. -	SIH300363C
Caterpillar 3306 Diesel		Manguera de radiador Superior - Tubo a Rad. -	SIH250363C
Banda Alt. & A.A. C/56 1/2" Banda C.E.; Banda Recomendada	2/9555PB	Manguera de radiador Inferior - Mot. a Tubo -	SIH250363C
Banda Alt. & A.A. C/59 3/8" Banda C.E.; Banda Recomendada	2/9590PB	Manguera de radiador Superior - Mot. a Tubo	24436
Banda Alt. C/46 3/8" Banda C.E.; Banda Recomendada	2/9463PB	Termostato 160° -	33576
Banda Alt. & A.A. C/46 1/2" Banda C.E.; Banda Recomendada	2/9463PB	Termostato 180° -	33578
Banda Alt. & A.A. C/54 1/2" Banda C.E.; Banda Recomendada	2/9540PB	Termostato 170° -	33577
Banda Ventilador C/57 3/8" Banda C.E.; Banda Recomendada	2/9570PB	Termostato 190° -	33579
Banda Alt. C/43 7/8" Banda C.E.; Banda Recomendada	2/9435PB	Cummins N14 Diesel	
Banda Ventilador C/66 3/8" Banda C.E.; Banda Recomendada	2/9660PB	Banda Ventilador Banda Opcional	TR28483
Banda Ventilador C/64 3/8" Banda C.E.; Banda Recomendada	2/9640PB	Banda Ventilador Banda Recomendada	2/TR28483PB
Banda Alt. & A.A. C/54 1/2" Banda C.E.; Banda Opcional	9540	Banda Alt. -	9463
Banda Alt. & A.A. C/50" Banda C.E.	9495	Banda A.A. C/41 7/8" Banda C.E.	9415
Banda Alt. & A.A. C/46 1/2" Banda C.E.; Banda Opcional	9463	Banda A.A. C/42 3/8" Banda C.E.	9420
Banda Alt. C/43 7/8" Banda C.E.; Banda Opcional	9435	Banda B.A. -	K060415
Banda Alt. C/46 3/8" Banda C.E.; Banda Opcional	9463	Manguera de radiador Inferior - Tubo a Rad. -	SIH300363C
Banda Ventilador C/57 3/8" Banda C.E.; Banda Opcional	9570	Manguera de radiador Inferior - Mot. a Tubo -	SIH250363C
Banda Alt. & A.A. C/59 3/8" Banda C.E.; Banda Opcional	9590	Manguera de radiador Superior -	SIH250363C
Banda Alt. & A.A. C/56 1/2" Banda C.E.; Banda Opcional	9560	Termostato 160° -	33576
Banda Ventilador C/64 3/8" Banda C.E.; Banda Opcional	9640	Termostato 170° -	33577
Banda Ventilador C/58 3/8" Banda C.E.	9580	Termostato 180° -	33578
Banda Ventilador C/59" Banda C.E.	9585	Termostato 190° -	33579
Banda Ventilador C/66 3/8" Banda C.E.; Banda Opcional	9660	Detroit Diesel 6-Cyl. 11.1 L Diesel	
Manguera de radiador Inferior - Tubo a Tubo -	SIH300363C	Banda Alt. C/31 7/8" Banda C.E.; Banda Recomendada	2/9313PB
Manguera de radiador Inferior - Tubo a Rad. -	SIH300363C	Banda Alt. C/30 7/8" Banda C.E.; Banda Recomendada	2/9305PB
Manguera de radiador Superior -	SIH250363C	Banda Ventilador C/53 1/2" Banda C.E.; Banda Recomendada	3/9530PB
Manguera de radiador Inferior - Mot. a Tubo -	SIH250363C	Banda Alt. C/32 7/8" Banda C.E.; Banda Recomendada	2/9325PB
Manguera Calefacción & Connectors Calefacción de salida -	30T 5/8"	Banda Ventilador C/53 1/2" Banda C.E.; Banda Opcional	9530
Manguera Calefacción & Connectors Toma de Calefacción -	30T 3/4"	Banda Alt. C/31 7/8" Banda C.E.; Banda Opcional	9313
Termostato 175° -	33549	Banda A.A. C/53 3/8" Banda C.E.	9530
Caterpillar 3406 Diesel		Banda Alt. C/32 7/8" Banda C.E.; Banda Opcional	9325
Banda Ventilador C/54 1/2" Banda C.E.	TR22534	Banda A.A. C/54 7/8" Banda C.E.	9545
Banda Ventilador C/55 1/2" Banda C.E.	TR22553	Banda Alt. C/30 7/8" Banda C.E.; Banda Opcional	9305
Banda Ventilador C/55 1/8" Banda C.E.	TR22545	Banda Ventilador C/56" Banda C.E.	9560
Banda Ventilador Banda Opcional; C/52 1/2" Banda C.E.	TR22517	Manguera de radiador Inferior - Tubo a Rad. -	SIH300363C
Banda Ventilador Banda Recomendada; C/52 1/2" Banda C.E.	2/TR22517PB	Manguera de radiador Superior - Tubo a Rad. -	SIH250363C
Banda Alt. C/51 1/2" Banda C.E.; Banda Recomendada	2/9510PB	Manguera de radiador Superior - Mot. a Tubo -	SIH250363C
Banda Alt. C/49 1/2" Banda C.E.; Banda Recomendada	2/9490PB	Manguera de radiador Inferior - Mot. a Tubo -	SIH250363C
Banda Alt. & A.A. Banda Recomendada	2/9590PB	Termostato 190° -	33599
Banda Alt. C/51 1/2" Banda C.E.; Banda Opcional	9510	Detroit Diesel 6-Cyl. 12.7 L Diesel	
Banda Alt. C/49 1/2" Banda C.E.; Banda Opcional	9490	Banda Ventilador C/53 1/2" Banda C.E.; Banda Recomendada	3/9530PB
Banda Alt. & A.A. Banda Opcional	9590	Banda Alt. C/30 7/8" Banda C.E.; Banda Recomendada	2/9305PB
Manguera de radiador Inferior -	SIH300363C	Banda Alt. C/32 7/8" Banda C.E.; Banda Recomendada	2/9325PB
Manguera de radiador Superior -	SIH250363C	Banda Alt. C/31 7/8" Banda C.E.; Banda Recomendada	2/9313PB
Manguera de paso De paso -	CHARTER 1 1/2"	Banda Alt. C/32 7/8" Banda C.E.; Banda Opcional	9325
Manguera Calefacción & Connectors Toma de Calefacción -	30T 3/4"	Banda Ventilador C/53 1/2" Banda C.E.; Banda Opcional	9530
Manguera Calefacción & Connectors Calefacción de salida -	30T 5/8"	Banda A.A. C/53 3/8" Banda C.E.	9530
Termostato 160° -	33576	Banda A.A. C/54 7/8" Banda C.E.	9545



Banda Alt. C/31 7/8" Banda C.E.; Banda Opcional	9313	Manguera de paso De paso	24226
Banda Alt. C/30 7/8" Banda C.E.; Banda Opcional	9305	Manguera de radiador Superior - Mot. a Tubo	24436
Banda Ventilador C/56" Banda C.E.	9560	Termostato 160° S/ Bajo Flujo de enfriamiento	33576
Manguera de radiador Inferior - Tubo a Rad. -	SIH300363C	Termostato 170° S/ Bajo Flujo de enfriamiento	33577
Manguera de radiador Inferior - Mot. a Tubo -	SIH250363C	Termostato 180° S/ Bajo Flujo de enfriamiento	33578
Manguera de radiador Superior - Mot. a Tubo -	SIH250363C	Termostato 190° S/ Bajo Flujo de enfriamiento	33579
Manguera de radiador Superior - Tubo a Rad. -	SIH250363C	Termostato 175° C/Bajo Flujo de enfriamiento	33960
Termostato 190° -	33599	Cummins M11 Diesel	
1995		Banda Ventilador C/55" Banda C.E.	K080545
Caterpillar 3176 Diesel		Banda Ventilador C/51" Banda C.E.	K080505
Termostato 160° -	33576	Banda A.A. -	9520
Termostato 180° -	33578	Banda Alt. -	K050340
Termostato 170° -	33577	Manguera de radiador Inferior - Tubo a Rad. -	SIH300363C
Termostato 190° -	33579	Manguera de radiador Superior - Mot. a Tubo -	SIH250363C
Caterpillar 3306 Diesel		Manguera de radiador Superior - Tubo a Rad. -	SIH250363C
Banda Alt. & A.A. C/54 1/2" Banda C.E.; Banda Recomendada	2/9540PB	Manguera de radiador Superior - Mot. a Tubo	24436
Banda Ventilador C/66 3/8" Banda C.E.; Banda Recomendada	2/9660PB	Termostato 160° -	33576
Banda Alt. & A.A. C/59 3/8" Banda C.E.; Banda Recomendada	2/9590PB	Termostato 180° -	33578
Banda Ventilador C/57 3/8" Banda C.E.; Banda Recomendada	2/9570PB	Termostato 170° -	33577
Banda Alt. & A.A. C/46 1/2" Banda C.E.; Banda Recomendada	2/9463PB	Termostato 190° -	33579
Banda Alt. C/43 7/8" Banda C.E.; Banda Recomendada	2/9435PB	Cummins N14 Diesel	
Banda Alt. C/46 3/8" Banda C.E.; Banda Recomendada	2/9463PB	Banda Ventilador Banda Opcional	TR28483
Banda Alt. & A.A. C/56 1/2" Banda C.E.; Banda Recomendada	2/9555PB	Banda Alt. -	TR28376
Banda Ventilador C/64 3/8" Banda C.E.; Banda Recomendada	2/9640PB	Banda Ventilador Banda Recomendada	2/TR28483PB
Banda Alt. C/43 7/8" Banda C.E.; Banda Opcional	9435	Banda A.A. -	9420
Banda Alt. & A.A. C/46 1/2" Banda C.E.; Banda Opcional	9463	Banda B.A. -	K060435
Banda Alt. & A.A. C/54 1/2" Banda C.E.; Banda Opcional	9540	Manguera de radiador Inferior - Tubo a Rad. -	SIH300363C
Banda Alt. & A.A. C/50" Banda C.E.	9495	Manguera de radiador Superior -	SIH250363C
Banda Alt. C/46 3/8" Banda C.E.; Banda Opcional	9463	Manguera de radiador Inferior - Mot. a Tubo -	SIH250363C
Banda Ventilador C/58 3/8" Banda C.E.	9580	Termostato 160° -	33576
Banda Alt. & A.A. C/59 3/8" Banda C.E.; Banda Opcional	9590	Termostato 180° -	33578
Banda Ventilador C/57 3/8" Banda C.E.; Banda Opcional	9570	Termostato 170° -	33577
Banda Ventilador C/59" Banda C.E.	9585	Termostato 190° -	33579
Banda Alt. & A.A. C/56 1/2" Banda C.E.; Banda Opcional	9560	Detroit Diesel 6-Cyl. 11.1 L Diesel	
Banda Ventilador C/66 3/8" Banda C.E.; Banda Opcional	9660	Banda Alt. C/48" Banda C.E.; Banda Recomendada	2/9476PB
Banda Ventilador C/64 3/8" Banda C.E.; Banda Opcional	9640	Banda Ventilador C/53 1/2" Banda C.E.; Banda Recomendada	3/9530PB
Manguera de radiador Inferior - Tubo a Rad. -	SIH300363C	Banda Alt. C/47" Banda C.E.; Banda Recomendada	2/9463PB
Manguera de radiador Inferior - Tubo a Tubo -	SIH300363C	Banda Alt. C/31" Banda C.E.	2/9313PB
Manguera de radiador Superior -	SIH250363C	Banda Alt. C/47" Banda C.E.; Banda Opcional	9463
Manguera de radiador Inferior - Mot. a Tubo -	SIH250363C	Banda Alt. C/48" Banda C.E.; Banda Opcional	9476
Manguera Calefacción & Connectors Calefacción de salida -	30T 5/8"	Banda Ventilador C/54 1/2" Banda C.E.	9540
Manguera Calefacción & Connectors Toma de Calefacción -	30T 3/4"	Banda Ventilador C/53 1/2" Banda C.E.; Banda Opcional	9530
Termostato 175° -	33549	Banda A.A. C/53 1/2" Banda C.E.	9530
Caterpillar 3406 Diesel		Banda A.A. C/54 1/2" Banda C.E.	9540
Banda Ventilador C/55 1/8" Banda C.E.	TR22545	Banda Ventilador C/55 1/2" Banda C.E.	9550
Banda Ventilador Banda Opcional; C/52 1/2" Banda C.E.	TR22517	Banda A.A. C/55 1/2" Banda C.E.	9550
Banda Ventilador C/54 1/2" Banda C.E.	TR22534	Banda Ventilador C/57 1/2" Banda C.E.	9570
Banda Ventilador C/55 1/2" Banda C.E.	TR22553	Banda Ventilador C/56 1/2" Banda C.E.	9560
Banda Alt. C/49 1/2" Banda C.E.; Banda Recomendada	2/9490PB	Banda A.A. C/59 1/2" Banda C.E.	9590
Banda Alt. & A.A. Banda Recomendada	2/9590PB	Manguera de radiador Inferior -	SIH300363C
Banda Alt. C/51 1/2" Banda C.E.; Banda Recomendada	2/9510PB	Manguera de radiador Superior -	SIH250363C
Banda Ventilador Banda Recomendada; C/52 1/2" Banda C.E.	2/TR22517PB	Manguera Calefacción & Connectors Calefacción de salida -	30T 5/8"
Banda Alt. C/51 1/2" Banda C.E.; Banda Opcional	9510	Manguera de paso De paso -	CHARTER 1 3/4"
Banda Alt. C/49 1/2" Banda C.E.; Banda Opcional	9490	Manguera Calefacción & Connectors Toma de Calefacción -	30T 3/4"
Banda Alt. & A.A. Banda Opcional	9590	Termostato 190° -	33599
Manguera de radiador Inferior -	SIH300363C	Detroit Diesel 6-Cyl. 12.7 L Diesel	
Manguera de radiador Superior -	SIH250363C	Banda Alt. C/31" Banda C.E.	2/9313PB
Manguera de paso De paso -	CHARTER 1 1/2"	Banda Alt. C/48" Banda C.E.; Banda Recomendada	2/9476PB
Manguera Calefacción & Connectors Calefacción de salida -	30T 5/8"	Banda Ventilador C/53 1/2" Banda C.E.; Banda Recomendada	3/9530PB
Manguera Calefacción & Connectors Toma de Calefacción -	30T 3/4"	Banda Alt. C/47" Banda C.E.; Banda Recomendada	2/9463PB
Termostato 160° -	33576	Banda Ventilador C/54 1/2" Banda C.E.	9540
Termostato 180° -	33578	Banda A.A. C/54 1/2" Banda C.E.	9540
Termostato 170° -	33577	Banda Alt. C/48" Banda C.E.; Banda Opcional	9476
Termostato 190° -	33579	Banda A.A. C/53 1/2" Banda C.E.	9530
Cummins L10 Diesel		Banda Ventilador C/53 1/2" Banda C.E.; Banda Opcional	9530
Banda Ventilador C/55" Banda C.E.	K080545	Banda Alt. C/47" Banda C.E.; Banda Opcional	9463
Banda Ventilador C/59" Banda C.E.	K080585	Banda Ventilador C/56 1/2" Banda C.E.	9560
Banda Ventilador C/51" Banda C.E.	K080505	Banda Ventilador C/57 1/2" Banda C.E.	9570
Banda A.A. C/48 3/8" Banda C.E.	9480	Banda A.A. C/59 1/2" Banda C.E.	9590
Banda A.A. C/52 3/8" Banda C.E.	9520	Banda Ventilador C/55 1/2" Banda C.E.	9550
Banda Alt. C/35 5/8" Banda C.E.	K050350	Banda A.A. C/55 1/2" Banda C.E.	9550
Banda Alt. C/38 5/8" Banda C.E.	K050380	Manguera de radiador Inferior -	SIH300363C
Banda Alt. C/34 5/8" Banda C.E.	K050340	Manguera de radiador Superior -	SIH250363C
Manguera Calefacción & Connectors Enfriador por aceite -	SIH300363C	Manguera de paso De paso -	CHARTER 1 3/4"
Manguera de radiador Inferior - Tubo a Rad. -	SIH300363C	Manguera Calefacción & Connectors Calefacción de salida -	30T 5/8"
Manguera de radiador Superior - Tubo a Rad. -	SIH250363C	Manguera Calefacción & Connectors Toma de Calefacción -	30T 3/4"
Manguera de radiador Inferior - Mot. a Tubo -	SIH250363C	Termostato 190° -	33599
Manguera Calefacción & Connectors Toma de Calefacción -	30T 3/4"	384	
Manguera Calefacción & Connectors Calefacción de salida -	30T 5/8"	2008	

Caterpillar C13 Diesel

Termostato 160° -	33576
Termostato 170° -	33577
Termostato 180° -	33578
Termostato 190° -	33579

Caterpillar C9 Diesel

Termostato 160° -	33576
Termostato 170° -	33577
Termostato 180° -	33578
Termostato 190° -	33579

385

2007

Caterpillar C11 Diesel

Polea guía - ranurada -	36093
Termostato 160° -	33576
Termostato 180° -	33578
Termostato 170° -	33577
Termostato 190° -	33579

Caterpillar C13 Diesel

Polea guía - ranurada -	36093
Termostato 160° -	33576
Termostato 170° -	33577
Termostato 180° -	33578
Termostato 190° -	33579

2006

Caterpillar C11 Diesel

Polea guía - ranurada -	36093
Termostato 160° -	33576
Termostato 170° -	33577
Termostato 180° -	33578
Termostato 190° -	33579

Caterpillar C13 Diesel

Banda Ventilador, Alt. & A.A. -	K081020
Manguera de radiador Superior - Mot. a Tubo -	SIH250363C
Manguera de radiador Superior - Mot. a Rad. -	SIH250363C
Manguera de radiador Inferior - Mot. a Tubo -	SIH250363C
Manguera de radiador Inferior - Tubo a Tubo -	SIH275363C
Manguera de radiador Inferior - Tubo a Rad. -	SIH275363C
Tensor - Ventilador, Alt. & A.A. -	38590
Polea guía - ranurada -	36093
Termostato 160° -	33576
Termostato 180° -	33578
Termostato 170° -	33577
Termostato 190° -	33579

2005

Caterpillar C11 Diesel

Polea guía - ranurada -	36093
Termostato 160° -	33576
Termostato 170° -	33577
Termostato 180° -	33578
Termostato 190° -	33579

Caterpillar C13 Diesel

Banda Ventilador, Alt. & A.A. -	K081020
Manguera de radiador Inferior - Mot. a Tubo -	SIH250363C
Manguera de radiador Superior - Mot. a Tubo -	SIH250363C
Manguera de radiador Superior - Mot. a Rad. -	SIH250363C
Manguera de radiador Inferior - Tubo a Tubo -	SIH275363C
Manguera de radiador Inferior - Tubo a Rad. -	SIH275363C
Tensor - Ventilador, Alt. & A.A. -	38590
Polea guía - ranurada -	36093
Termostato 160° -	33576
Termostato 170° -	33577
Termostato 180° -	33578
Termostato 190° -	33579

Cummins ISM Diesel

Banda Ventilador & Alt. -	K080774
Banda Toma Fuerza & A.A. -	K060539
Manguera de radiador Inferior - Rad. a Tubo -	SIH250363C
Manguera de radiador Superior - Rad. a Tubo -	SIH250363C
Manguera de radiador Inferior - Mot. a Tubo -	SIH250363C
Manguera de radiador Inferior - Refrigerador a Tubo -	21042
Manguera de radiador Inferior - Refrigerador a Rad. -	21042
Manguera de radiador Superior - Mot. a Tubo -	24436
Tensor - Toma Fuerza & A.A. -	38505
Tensor - Ventilador & Alt. -	38622
Polea Tensora - A.A. -	36091

2004

Caterpillar C10 Diesel

Banda Ventilador & Alt. -	K080726
Banda Ventilador a A.A. -	9463
Manguera de radiador Inferior - Mot. a Tubo -	SIH250363C
Manguera de radiador Superior - Mot. a Tubo -	SIH250363C
Manguera de radiador Superior - Mot. a Rad. -	SIH250363C
Manguera de radiador Inferior - Tubo a Rad. -	SIH300363C
Tensor - Ventilador & Alt. -	38506
Polea Tensora - Ventilador & Alt. -	36091
Termostato 160° -	33576
Termostato 170° -	33577
Termostato 180° -	33578
Termostato 190° -	33579

Caterpillar C12 Diesel

Banda Ventilador & Alt. -	K080726
Banda Ventilador a A.A. -	9463
Manguera de radiador Superior - Mot. a Tubo -	SIH250363C
Manguera de radiador Superior - Mot. a Rad. -	SIH250363C
Manguera de radiador Inferior - Mot. a Tubo -	SIH250363C
Manguera de radiador Inferior - Tubo a Rad. -	SIH300363C
Tensor - Ventilador & Alt. -	38506
Polea Tensora - Ventilador & Alt. -	36091
Termostato 160° -	33576
Termostato 170° -	33577
Termostato 180° -	33578
Termostato 190° -	33579

Cummins ISM Diesel

Banda Ventilador & Alt. -	K080774
Banda Toma Fuerza & A.A. -	K060539
Manguera de radiador Inferior - Mot. a Tubo -	SIH250363C
Manguera de radiador Inferior - Rad. a Tubo -	SIH250363C
Manguera de radiador Superior - Rad. a Tubo -	SIH250363C
Manguera de radiador Superior - Mot. a Tubo -	24436
Tensor - Ventilador & Alt. -	38521
Tensor - Toma Fuerza & A.A. -	38505
Polea Tensora - A.A. -	36091

2003

Caterpillar C10 Diesel

Banda Ventilador & Alt. -	K080740
Banda Ventilador a Alt. -	9463
Manguera de radiador Superior - Mot. a Rad. -	SIH250363C
Manguera de radiador Inferior - Mot. a Tubo -	SIH250363C
Manguera de radiador Superior - Mot. a Tubo -	SIH250363C
Manguera de radiador Inferior - Tubo a Rad. -	SIH300363C
Tensor - Ventilador & Alt. -	38506
Polea Tensora - Ventilador & Alt. -	36091
Termostato 160° -	33576
Termostato 170° -	33577
Termostato 180° -	33578
Termostato 190° -	33579

Caterpillar C12 Diesel

Banda Ventilador & Alt. -	K080740
Banda Ventilador a Alt. -	9463
Manguera de radiador Inferior - Mot. a Tubo -	SIH250363C
Manguera de radiador Superior - Mot. a Tubo -	SIH250363C
Manguera de radiador Superior - Mot. a Rad. -	SIH250363C
Manguera de radiador Inferior - Tubo a Rad. -	SIH300363C
Tensor - Ventilador & Alt. -	38506
Polea Tensora - Ventilador & Alt. -	36091
Termostato 160° -	33576
Termostato 180° -	33578
Termostato 170° -	33577
Termostato 190° -	33579

Cummins ISM Diesel

Banda Ventilador & Alt. -	K080774
Banda Toma Fuerza & A.A. -	K060539
Manguera de radiador Superior - Rad. a Tubo -	SIH250363C
Manguera de radiador Inferior - Rad. a Tubo -	SIH250363C
Manguera de radiador Inferior - Mot. a Tubo -	SIH250363C
Manguera de radiador Superior - Mot. a Tubo -	24436
Tensor - Toma Fuerza & A.A. -	38505
Tensor - Ventilador & Alt. -	38521
Polea Tensora - A.A. -	36091

Cummins N14 Diesel

Banda Ventilador -	TR28473
Banda Alt. -	9451
Banda A.A. -	9415
Banda Toma Fuerza & B.A. -	K060425
Manguera de radiador Superior - Tubo a Rad. -	SIH250363C

Manguera de radiador Inferior - Mot. a Tubo -	SIH250363C	Polea Tensora - Ventilador & Alt. -	36091
Manguera de radiador Superior - Mot. a Tubo -	SIH250363C	Termostato 160° -	33576
Manguera de radiador Inferior - Tubo a Rad. -	SIH300363C	Termostato 180° -	33578
Termostato 160° -	33576	Termostato 170° -	33577
Termostato 170° -	33577	Termostato 190° -	33579
Termostato 180° -	33578		
Termostato 190° -	33579		
2002		2000	
Caterpillar C10 Diesel		Caterpillar C10 Diesel	
Banda Ventilador & Alt. -	K080710	Banda Ventilador & Alt. -	K080710
Banda A.A. -	9463	Banda A.A. -	9463
Manguera de radiador Superior - Mot. a Tubo -	CHARTER 2 1/2"	Manguera de radiador Superior - Mot. a Tubo -	CHARTER 2 1/2"
Manguera de radiador Superior - Tubo a Rad. -	CHARTER 2 1/2"	Manguera de radiador Inferior - Mot. a Tubo -	CHARTER 2 1/2"
Manguera de radiador Inferior - Mot. a Tubo -	CHARTER 2 1/2"	Manguera de radiador Superior - Tubo a Rad. -	CHARTER 2 1/2"
Manguera de radiador Inferior - Tubo a Rad. -	CHARTER 2 1/2"	Manguera de radiador Inferior - Tubo a Rad. -	CHARTER 3"
Tensor - Ventilador & Alt. -	38506	Tensor - Ventilador & Alt. -	38506
Polea Tensora - Ventilador & Alt. -	36091	Polea Tensora - Ventilador & Alt. -	36091
Termostato 160° -	33576	Termostato 160° -	33576
Termostato 170° -	33577	Termostato 170° -	33577
Termostato 180° -	33578	Termostato 180° -	33578
Termostato 190° -	33579	Termostato 190° -	33579
Caterpillar C12 Diesel		Caterpillar C12 Diesel	
Banda Ventilador & Alt. -	K080710	Banda Ventilador & Alt. -	K080710
Banda A.A. -	9463	Banda A.A. -	9463
Manguera de radiador Superior - Mot. a Tubo -	CHARTER 2 1/2"	Manguera de radiador Inferior - Mot. a Tubo -	CHARTER 2 1/2"
Manguera de radiador Superior - Tubo a Rad. -	CHARTER 2 1/2"	Manguera de radiador Superior - Tubo a Rad. -	CHARTER 2 1/2"
Manguera de radiador Inferior - Mot. a Tubo -	CHARTER 2 1/2"	Manguera de radiador Superior - Mot. a Tubo -	CHARTER 2 1/2"
Manguera de radiador Inferior - Tubo a Rad. -	CHARTER 2 1/2"	Manguera de radiador Inferior - Tubo a Rad. -	CHARTER 3"
Tensor - Ventilador & Alt. -	38506	Tensor - Ventilador & Alt. -	38506
Polea Tensora - Ventilador & Alt. -	36091	Polea Tensora - Ventilador & Alt. -	36091
Termostato 160° -	33576	Termostato 160° -	33576
Termostato 170° -	33577	Termostato 170° -	33577
Termostato 180° -	33578	Termostato 180° -	33578
Termostato 190° -	33579	Termostato 190° -	33579
Cummins ISM Diesel		Cummins ISM Diesel	
Banda Ventilador & Alt. -	K080774	Banda Ventilador & Alt. -	K080710
Banda Toma Fuerza & A.A. -	K060539	Banda A.A. -	9463
Manguera de radiador Superior - Rad. a Tubo -	SIH250363C	Manguera de radiador Inferior - Mot. a Tubo -	SIH250363C
Manguera de radiador Inferior - Mot. a Tubo -	SIH250363C	Manguera de radiador Superior - Tubo a Rad. -	SIH250363C
Manguera de radiador Inferior - Rad. a Tubo -	SIH250363C	Manguera de radiador Superior - Mot. a Tubo -	SIH250363C
Manguera de radiador Superior - Mot. a Tubo -	24436	Manguera de radiador Inferior - Tubo a Rad. -	SIH300363C
Tensor - Toma Fuerza & A.A. -	38505	Tensor - Ventilador & Alt. -	38506
Tensor - Ventilador & Alt. -	38521	Polea Tensora - Ventilador & Alt. -	36091
Polea Tensora - A.A. -	36091	Termostato 160° -	33576
Cummins N14 Diesel		Termostato 180° -	33578
Banda Ventilador -	TR28473	Termostato 170° -	33577
Banda Alt. -	9451	Termostato 190° -	33579
Banda A.A. -	9415	Caterpillar C12 Diesel	
Banda Toma Fuerza & B.A. -	K060425	Banda Ventilador & Alt. -	K080710
Manguera de radiador Inferior - Mot. a Tubo -	SIH250363C	Banda A.A. -	9463
Manguera de radiador Superior - Tubo a Rad. -	SIH250363C	Manguera de radiador Inferior - Mot. a Tubo -	SIH250363C
Manguera de radiador Superior - Mot. a Tubo -	SIH250363C	Manguera de radiador Superior - Mot. a Tubo -	SIH250363C
Manguera de radiador Inferior - Tubo a Rad. -	SIH300363C	Manguera de radiador Superior - Tubo a Rad. -	SIH250363C
Termostato 160° -	33576	Manguera de radiador Inferior - Tubo a Rad. -	SIH300363C
Termostato 170° -	33577	Tensor - Ventilador & Alt. -	38506
Termostato 180° -	33578	Polea Tensora - Ventilador & Alt. -	36091
Termostato 190° -	33579	Termostato 160° -	33576
2001		Termostato 180° -	33578
Caterpillar C10 Diesel		Termostato 170° -	33577
Banda Ventilador & Alt. -	K080710	Termostato 190° -	33579
Banda A.A. -	9463	1998	
Manguera de radiador Superior - Tubo a Rad. -	CHARTER 2 1/2"	Caterpillar C10 Diesel	
Manguera de radiador Inferior - Mot. a Tubo -	CHARTER 2 1/2"	Banda Ventilador & Alt. -	K080710
Manguera de radiador Superior - Mot. a Tubo -	CHARTER 2 1/2"	Banda A.A. -	9463
Manguera de radiador Inferior - Tubo a Rad. -	CHARTER 2 1/2"	Manguera de radiador Inferior - Mot. a Tubo -	SIH250363C
Tensor - Ventilador & Alt. -	38506	Manguera de radiador Superior - Tubo a Rad. -	SIH250363C
Polea Tensora - Ventilador & Alt. -	36091	Manguera de radiador Superior - Mot. a Tubo -	SIH250363C
Termostato 160° -	33576	Manguera de radiador Inferior - Tubo a Rad. -	SIH300363C
Termostato 170° -	33577	Tensor - Ventilador & Alt. -	38506
Termostato 180° -	33578	Polea Tensora - Ventilador & Alt. -	36091
Termostato 190° -	33579	Termostato 160° -	33576
Caterpillar C12 Diesel		Termostato 180° -	33578
Banda Ventilador & Alt. -	K080710	Termostato 170° -	33577
Banda A.A. -	9463	Termostato 190° -	33579
Manguera de radiador Superior - Tubo a Rad. -	CHARTER 2 1/2"	Caterpillar C12 Diesel	
Manguera de radiador Superior - Mot. a Tubo -	CHARTER 2 1/2"	Banda Ventilador & Alt. -	K080710
Manguera de radiador Inferior - Mot. a Tubo -	CHARTER 2 1/2"	Banda A.A. -	9463
Manguera de radiador Inferior - Tubo a Rad. -	CHARTER 2 1/2"	Manguera de radiador Superior - Tubo a Rad. -	SIH250363C
Tensor - Ventilador & Alt. -	38506	Manguera de radiador Inferior - Mot. a Tubo -	SIH250363C
		Manguera de radiador Superior - Mot. a Tubo -	SIH250363C
		Manguera de radiador Inferior - Tubo a Rad. -	SIH300363C
		Tensor - Ventilador & Alt. -	38506
		Polea Tensora - Ventilador & Alt. -	36091
		Termostato 160° -	33576
		Termostato 180° -	33578
		Termostato 170° -	33577
		Termostato 190° -	33579
		Caterpillar C12 Diesel	
		Banda Ventilador & Alt. -	K080710
		Banda A.A. -	9463
		Manguera de radiador Superior - Tubo a Rad. -	SIH250363C
		Manguera de radiador Inferior - Mot. a Tubo -	SIH250363C

Manguera de radiador Superior - Mot. a Tubo -	SIH250363C	Termostato 190° -	33579
Manguera de radiador Inferior - Tubo a Rad. -	SIH300363C	1996	
Tensor - Ventilador & Alt. -	38506	Caterpillar 3176 Diesel	
Polea Tensora - Ventilador & Alt. -	36091	Termostato 160° -	33576
Termostato 160° -	33576	Termostato 170° -	33577
Termostato 170° -	33577	Termostato 180° -	33578
Termostato 180° -	33578	Termostato 190° -	33579
Termostato 190° -	33579	Caterpillar C10 Diesel	
Cummins ISM Diesel		Termostato 160° -	33576
Banda Ventilador C/51" Banda C.E.	K080505	Termostato 170° -	33577
Banda Ventilador C/55" Banda C.E.	K080545	Termostato 180° -	33578
Banda A.A. -	9520	Termostato 190° -	33579
Banda Alt. -	K050340	Caterpillar C12 Diesel	
Manguera de radiador Inferior - Mot. a Tubo -	SIH250363C	Banda Ventilador & Alt. -	K080710
Manguera de radiador Superior - Tubo a Rad. -	SIH250363C	Banda A.A. -	9463
Manguera de radiador Inferior - Tubo a Rad. -	SIH300363C	Manguera de radiador Inferior - Tubo a Rad. -	SIH300363C
Manguera de radiador Superior - Mot. a Tubo -	24436	Manguera de radiador Superior - Tubo a Rad. -	SIH250363C
1997		Manguera de radiador Inferior - Tubo a Rad. -	SIH250363C
Caterpillar 3176 Diesel		Manguera de radiador Superior - Mot. a Tubo -	SIH250363C
Termostato 160° -	33576	Manguera de radiador Inferior - Mot. a Tubo -	SIH250363C
Termostato 170° -	33577	Tensor - Ventilador & Alt. -	38506
Termostato 180° -	33578	Polea Tensora - Ventilador & Alt. -	36091
Termostato 190° -	33579	Termostato 160° -	33576
Caterpillar C10 Diesel		Termostato 170° -	33577
Banda Ventilador & Alt. -	K080710	Termostato 180° -	33578
Banda A.A. -	9463	Termostato 190° -	33579
Manguera de radiador Superior - Mot. a Tubo -	SIH250363C	Cummins C Series 8.3 L Diesel	
Manguera de radiador Superior - Tubo a Rad. -	SIH250363C	Banda Ventilador & Alt. -	K080710
Manguera de radiador Inferior - Mot. a Tubo -	SIH250363C	Banda A.A. -	9463
Manguera de radiador Inferior - Tubo a Rad. -	SIH300363C	Manguera de radiador Inferior - Tubo a Rad. -	SIH300363C
Tensor - Ventilador & Alt. -	38506	Manguera de radiador Superior -	SIH250363C
Polea Tensora - Ventilador & Alt. -	36091	Manguera de radiador Inferior - Mot. a Tubo -	SIH250363C
Termostato 160° -	33576	Termostato 181° C/Un solo Termostato	33959
Termostato 170° -	33577	Termostato 180° C/Doble Termostatos	33966
Termostato 180° -	33578	Cummins L10 Diesel	
Termostato 190° -	33579	Banda Ventilador C/55" Banda C.E.	K080545
Caterpillar C12 Diesel		Banda Ventilador C/51" Banda C.E.	K080505
Banda Ventilador & Alt. -	K080710	Banda A.A. -	9520
Banda A.A. -	9463	Banda Alt. -	K050340
Manguera de radiador Superior - Tubo a Rad. -	SIH250363C	Termostato 160° S/ Bajo Flujo de enfriamiento	33576
Manguera de radiador Inferior - Mot. a Tubo -	SIH250363C	Termostato 180° S/ Bajo Flujo de enfriamiento	33578
Manguera de radiador Superior - Mot. a Tubo -	SIH250363C	Termostato 170° S/ Bajo Flujo de enfriamiento	33577
Manguera de radiador Inferior - Tubo a Rad. -	SIH300363C	Termostato 190° S/ Bajo Flujo de enfriamiento	33579
Tensor - Ventilador & Alt. -	38506	Termostato 175° C/Bajo Flujo de enfriamiento	33960
Polea Tensora - Ventilador & Alt. -	36091	Cummins M11 Diesel	
Termostato 160° -	33576	Banda Ventilador C/51" Banda C.E.	K080505
Termostato 170° -	33577	Banda Ventilador C/55" Banda C.E.	K080545
Termostato 180° -	33578	Banda A.A. -	9520
Termostato 190° -	33579	Banda Alt. -	K050340
Cummins L10 Diesel		Manguera de radiador Inferior - Tubo a Rad. -	SIH300363C
Banda Ventilador C/55" Banda C.E.	K080545	Manguera de radiador Superior - Tubo a Rad. -	SIH250363C
Banda Ventilador C/51" Banda C.E.	K080505	Manguera de radiador Inferior - Mot. a Tubo -	SIH250363C
Banda A.A. -	9520	Manguera de radiador Superior - Mot. a Tubo -	24436
Banda Alt. -	K050340	Termostato 160° -	33576
Manguera de radiador Superior - Tubo a Rad. -	SIH250363C	Termostato 180° -	33578
Manguera de radiador Inferior - Mot. a Tubo -	SIH250363C	Termostato 170° -	33577
Manguera Calefacción & Connectors Enfriador por aceite -	SIH300363C	Termostato 190° -	33579
Manguera de radiador Inferior - Tubo a Rad. -	SIH300363C	386	
Manguera Calefacción & Connectors Toma de Calefacción -	30T 3/4"	2008	
Manguera Calefacción & Connectors Calefacción de salida -	30T 5/8"	Caterpillar C13 Diesel	
Manguera de radiador Superior - Mot. a Tubo -	24436	Manguera de radiador Superior - Rad. a Tubo -	SIH250363C
Manguera de paso De paso	24226	Manguera de radiador Superior - Mot. a Tubo -	21891
Termostato 160° S/ Bajo Flujo de enfriamiento	33576	Manguera de radiador Inferior - Mot. a Tubo -	21891
Termostato 180° S/ Bajo Flujo de enfriamiento	33578	Manguera de radiador Inferior - Rad. a Tubo -	21891
Termostato 170° S/ Bajo Flujo de enfriamiento	33577	Termostato 160° -	33576
Termostato 190° S/ Bajo Flujo de enfriamiento	33579	Termostato 180° -	33578
Termostato 175° C/Bajo Flujo de enfriamiento	33960	Termostato 170° -	33577
Cummins M11 Diesel		Termostato 190° -	33579
Banda Ventilador C/51" Banda C.E.	K080505	Caterpillar C15 Diesel	
Banda Ventilador C/55" Banda C.E.	K080545	Manguera de radiador Superior - Rad. a Tubo -	SIH250363C
Banda A.A. -	9520	Manguera de radiador Inferior - Mot. a Tubo -	SIH250363C
Banda Alt. -	K050340	Manguera de radiador Inferior - Rad. a Tubo -	21891
Manguera de radiador Inferior - Mot. a Tubo -	SIH250363C	Manguera de radiador Superior - Mot. a Tubo -	21891
Manguera de radiador Superior - Tubo a Rad. -	SIH250363C	Termostato 160° -	33576
Manguera de radiador Inferior - Tubo a Rad. -	SIH300363C	Termostato 170° -	33577
Manguera de radiador Superior - Mot. a Tubo -	24436	Termostato 180° -	33578
Termostato 160° -	33576	Termostato 190° -	33579
Termostato 170° -	33577	Cummins ISX Diesel	
Termostato 180° -	33578	Banda Ventilador & Alt. -	K120872

Banda Toma Fuerza & A.A. -	K060637	Polea guía - ranurada -	36093
Manguera de radiador Inferior - Mot. a Tubo -	SIH250363C	Termostato 160° -	33576
Manguera de radiador Inferior - Rad. a Tubo -	SIH250363C	Termostato 170° -	33577
Manguera de radiador Superior - Rad. a Tubo -	SIH250363C	Termostato 180° -	33578
Manguera de radiador Superior - Mot. a Rad.	21891	Termostato 190° -	33579
Tensor - Ventilador & Alt. -	38587		

2007

Caterpillar C13 Diesel

Tensor - Ventilador, Alt. & A.A. -	38590
Polea guía - ranurada -	36093
Termostato 160° -	33576
Termostato 180° -	33578
Termostato 170° -	33577
Termostato 190° -	33579

Caterpillar C15 Diesel

Manguera de radiador Inferior - Mot. a Tubo -	SIH300363C
Manguera de radiador Superior - Mot. a Tubo -	SIH250363C
Manguera de radiador Inferior - Tubo a Rad. -	SIH300363C
Manguera de radiador Superior - Rad. a Tubo -	SIH250363C
Tensor - Ventilador a A.A. -	38511
Polea guía - Lisa -	36091
Polea guía - ranurada -	36093
Termostato 160° -	33576
Termostato 170° -	33577
Termostato 180° -	33578
Termostato 190° -	33579

2006

Caterpillar C13 Diesel

Termostato 160° -	33576
Termostato 170° -	33577
Termostato 180° -	33578
Termostato 190° -	33579

Caterpillar C15 Diesel

Manguera de radiador Superior - Rad. a Tubo -	SIH250363C
Manguera de radiador Superior - Mot. a Tubo -	SIH250363C
Manguera de radiador Inferior - Mot. a Tubo -	SIH300363C
Manguera de radiador Inferior - Tubo a Rad. -	SIH300363C
Tensor - Ventilador a A.A. -	38511
Polea guía - Lisa -	36091
Polea guía - ranurada -	36093
Termostato 160° -	33576
Termostato 170° -	33577
Termostato 180° -	33578
Termostato 190° -	33579

387

2008

Caterpillar C13 Diesel

Termostato 160° -	33576
Termostato 180° -	33578
Termostato 170° -	33577
Termostato 190° -	33579

Caterpillar C15 Diesel

Manguera de radiador Superior - Rad. a Tubo -	SIH250363C
Manguera de radiador Inferior - Mot. a Tubo -	SIH250363C
Manguera de radiador Inferior - Rad. a Tubo -	21891
Manguera de radiador Superior - Mot. a Tubo -	21891
Termostato 160° -	33576
Termostato 170° -	33577
Termostato 180° -	33578
Termostato 190° -	33579

2007

Caterpillar C13 Diesel

Termostato 160° -	33576
Termostato 180° -	33578
Termostato 170° -	33577
Termostato 190° -	33579

Caterpillar C15 Diesel

Banda Ventilador & Alt. -	K080952
Manguera de radiador Superior - Mot. a Rad. -	SIH250363C
Manguera de radiador Superior - Rad. a Tubo -	SIH250363C
Manguera de radiador Inferior - Mot. a Tubo -	SIH300363C
Manguera de radiador Inferior - Tubo a Tubo -	SIH250363C
Manguera de radiador Inferior - Tubo a Rad.	21891
Tensor - Ventilador a A.A. -	38511
Tensor - Ventilador & Alt. -	38569
Polea Tensora - Ventilador a A.A. -	36091
Polea guía - Lisa -	36091

Polea guía - ranurada -	36093
Termostato 160° -	33576
Termostato 170° -	33577
Termostato 180° -	33578
Termostato 190° -	33579

2006

Caterpillar C11 Diesel

Polea guía - ranurada -	36093
Termostato 160° -	33576
Termostato 170° -	33577
Termostato 180° -	33578
Termostato 190° -	33579

Caterpillar C13 Diesel

Banda Ventilador & A.A. -	K080922
Banda Alt. -	K060935
Manguera de radiador Superior - Rad. a Tubo -	SIH250363C
Manguera de radiador Inferior - Mot. a Tubo -	SIH250363C
Manguera de radiador Superior - Mot. a Tubo -	21891
Manguera de radiador Inferior - Rad. a Tubo -	21891
Polea guía - ranurada -	36093
Termostato 160° -	33576
Termostato 170° -	33577
Termostato 180° -	33578
Termostato 190° -	33579

Caterpillar C15 Diesel

Banda Ventilador & Alt. -	K080952
Manguera de radiador Inferior - Mot. a Tubo -	SIH300363C
Manguera de radiador Inferior - Tubo a Tubo -	SIH250363C
Manguera de radiador Superior - Mot. a Rad. -	SIH250363C
Manguera de radiador Superior - Rad. a Tubo -	SIH250363C
Manguera de radiador Inferior - Tubo a Rad.	21891
Tensor - Ventilador a A.A. -	38511
Tensor - Ventilador & Alt. -	38569
Polea Tensora - Ventilador a A.A. -	36091
Polea guía - Lisa -	36091
Polea guía - ranurada -	36093
Termostato 160° -	33576
Termostato 170° -	33577
Termostato 180° -	33578
Termostato 190° -	33579

Cummins ISX Diesel

Banda Ventilador & Alt. -	K120872
Banda Toma Fuerza & A.A. -	K060637
Manguera de radiador Inferior - Rad. a Tubo -	SIH250363C
Manguera de radiador Inferior - Mot. a Tubo -	SIH250363C
Manguera de radiador Superior - Mot. a Tubo -	SIH250363C
Manguera de radiador Superior - Rad. a Tubo -	SIH250363C
Tensor - Ventilador & Alt. -	38587

2005

Caterpillar C12 Diesel

Termostato 160° -	33576
Termostato 180° -	33578
Termostato 170° -	33577
Termostato 190° -	33579

Caterpillar C13 Diesel

Banda Ventilador, Alt. & A.A. -	K080968
Manguera de radiador Superior - Mot. a Tubo -	SIH250363C
Manguera de radiador Inferior - Mot. a Rad. -	SIH250363C
Manguera de radiador Inferior - Tubo a Tubo -	SIH250363C
Manguera de radiador Superior - Rad. a Tubo -	21891
Manguera de radiador Inferior - Rad. a Tubo -	21891
Tensor - Ventilador, Alt. & A.A. -	38590
Polea guía - ranurada -	36093
Termostato 160° -	33576
Termostato 170° -	33577
Termostato 180° -	33578
Termostato 190° -	33579

Caterpillar C15 Diesel

Banda Ventilador & Alt. -	K080952
Manguera de radiador Inferior - Mot. a Tubo -	SIH300363C
Manguera de radiador Superior - Rad. a Tubo -	SIH250363C
Manguera de radiador Inferior - Tubo a Rad. -	SIH300363C
Manguera de radiador Superior - Mot. a Rad. -	SIH250363C
Manguera de radiador Inferior - Tubo a Tubo -	SIH300363C
Tensor - Ventilador a A.A. -	38511
Tensor - Ventilador & Alt. -	38569
Polea Tensora - Ventilador a A.A. -	36091
Polea guía - Lisa -	36091



Polea guía - ranurada -	36093	Termostato 170° -	33577
Termostato 160° -	33576	Termostato 190° -	33579
Termostato 170° -	33577	Caterpillar C16 Diesel	
Termostato 180° -	33578	Banda Ventilador & Alt. -	K080922
Termostato 190° -	33579	Banda Ventilador a A.A. -	K060560
Cummins ISX Diesel		Manguera de radiador Inferior - Tubo a Tubo -	SIH250363C
Banda Ventilador & Alt. -	K120872	Manguera de radiador Superior - Mot. a Tubo -	SIH250363C
Banda Toma Fuerza & A.A. -	K060637	Manguera de radiador Inferior - Mot. a Tubo -	SIH300363C
Manguera de radiador Superior - Rad. a Tubo -	SIH250363C	Manguera de radiador Superior - Mot. a Tubo -	21115
Manguera de radiador Inferior - Mot. a Tubo -	SIH250363C	Manguera de radiador Inferior - Tubo a Rad.	21891
Manguera de radiador Inferior - Rad. a Tubo -	SIH250363C	Tensor - Ventilador & Alt. -	38506
Manguera de radiador Superior - Mot. a Tubo -	SIH250363C	Tensor - Ventilador a A.A. -	38508
Tensor - Ventilador & Alt. -	38587	Polea Tensora - Ventilador & Alt. -	36091
2004		Polea Tensora - Ventilador a A.A. -	36091
Caterpillar C12 Diesel		Termostato 160° -	33576
Termostato 160° -	33576	Termostato 180° -	33578
Termostato 180° -	33578	Termostato 170° -	33577
Termostato 170° -	33577	Termostato 190° -	33579
Termostato 190° -	33579	2002	
Caterpillar C13 Diesel		Caterpillar C10 Diesel	
Banda Ventilador, Alt. & A.A. -	K080968	Banda Ventilador & Alt. -	K080806
Manguera de radiador Inferior - Mot. a Rad. -	SIH250363C	Banda Ventilador a A.A. -	K060560
Manguera de radiador Inferior - Tubo a Tubo -	SIH250363C	Tensor - Ventilador & Alt. -	38506
Manguera de radiador Superior - Mot. a Tubo -	SIH250363C	Polea Tensora - Ventilador & Alt. -	36091
Manguera de radiador Inferior - Rad. a Tubo -	21891	Polea guía - Ventilador & Alt. C/Polea Loca Plana	36091
Manguera de radiador Superior - Rad. a Tubo -	21891	Termostato 160° -	33576
Tensor - Ventilador, Alt. & A.A. -	38590	Termostato 170° -	33577
Polea guía - ranurada -	36093	Termostato 180° -	33578
Termostato 160° -	33576	Termostato 190° -	33579
Termostato 180° -	33578	Caterpillar C12 Diesel	
Termostato 170° -	33577	Banda Ventilador & Alt. -	K080806
Termostato 190° -	33579	Banda Ventilador a A.A. -	K060560
Caterpillar C15 Diesel		Tensor - Ventilador & Alt. -	38506
Banda Ventilador & Alt. C/96" Banda C.E.	K080952	Polea Tensora - Ventilador & Alt. -	36091
Banda Ventilador & Alt. C/91" Banda C.E.	K080903	Polea guía - Ventilador & Alt. C/Polea Loca Plana	36091
Banda Ventilador a A.A. -	K060560	Termostato 160° -	33576
Manguera de radiador Superior - Mot. a Rad. -	SIH250363C	Termostato 170° -	33577
Manguera de radiador Superior - Rad. a Tubo -	SIH250363C	Termostato 180° -	33578
Manguera de radiador Inferior - Tubo a Tubo -	SIH250363C	Termostato 190° -	33579
Manguera de radiador Inferior - Mot. a Tubo -	SIH300363C	Caterpillar C15 Diesel	
Manguera de radiador Inferior - Tubo a Rad.	21891	Banda Ventilador & Alt. -	K080922
Tensor - Ventilador a A.A. -	38511	Banda Ventilador a A.A. -	K060560
Tensor - Ventilador & Alt. -	38569	Manguera de radiador Inferior - Tubo a Tubo -	SIH250363C
Polea Tensora - Ventilador a A.A. -	36091	Manguera de radiador Superior - Mot. a Tubo -	SIH250363C
Polea guía - Lisa -	36091	Manguera de radiador Inferior - Mot. a Tubo -	SIH300363C
Polea guía - ranurada -	36093	Manguera de radiador Superior - Mot. a Tubo -	21115
Termostato 160° -	33576	Manguera de radiador Inferior - Tubo a Rad.	21891
Termostato 180° -	33578	Tensor - Ventilador a A.A. -	38508
Termostato 170° -	33577	Tensor - Ventilador & Alt. -	38506
Termostato 190° -	33579	Polea Tensora - Ventilador a A.A. -	36091
Cummins ISX Diesel		Polea Tensora - Ventilador & Alt. -	36091
Banda Ventilador & Alt. -	K120872	Termostato 160° -	33576
Banda Toma Fuerza & A.A. -	K060637	Termostato 170° -	33577
Manguera de radiador Superior - Rad. a Tubo -	SIH250363C	Termostato 180° -	33578
Manguera de radiador Inferior - Mot. a Tubo -	SIH250363C	Termostato 190° -	33579
Manguera de radiador Superior - Mot. a Tubo -	SIH250363C	Caterpillar C16 Diesel	
Manguera de radiador Inferior - Rad. a Tubo -	SIH250363C	Banda Ventilador & Alt. -	K080922
Tensor - Ventilador & Alt. -	38587	Banda Ventilador a A.A. -	K060560
2003		Manguera de radiador Inferior - Tubo a Tubo -	SIH250363C
Caterpillar C12 Diesel		Manguera de radiador Superior - Mot. a Tubo -	SIH250363C
Termostato 160° -	33576	Manguera de radiador Inferior - Mot. a Tubo -	SIH300363C
Termostato 180° -	33578	Manguera de radiador Superior - Mot. a Tubo -	21115
Termostato 170° -	33577	Manguera de radiador Inferior - Tubo a Rad.	21891
Termostato 190° -	33579	Tensor - Ventilador a A.A. -	38508
Caterpillar C15 Diesel		Tensor - Ventilador & Alt. -	38506
Banda Ventilador & Alt. -	K080922	Polea Tensora - Ventilador & Alt. -	36091
Banda Ventilador a A.A. -	K060560	Polea Tensora - Ventilador a A.A. -	36091
Manguera de radiador Superior - Mot. a Tubo -	SIH250363C	Termostato 160° -	33576
Manguera de radiador Inferior - Tubo a Tubo -	SIH250363C	Termostato 170° -	33577
Manguera de radiador Inferior - Mot. a Tubo -	SIH300363C	Termostato 180° -	33578
Manguera de radiador Superior - Mot. a Tubo -	21115	Termostato 190° -	33579
Manguera de radiador Inferior - Tubo a Rad.	21891	Cummins ISX Diesel	
Tensor - Ventilador & Alt. -	38506	Banda Ventilador -	K100670
Tensor - Ventilador a A.A. -	38508	Banda Toma Fuerza, Alt. & A.A. -	K060637
Polea Tensora - Ventilador a A.A. -	36091	Manguera de radiador Inferior - Mot. a Tubo -	CHARTER 2 1/2"
Polea Tensora - Ventilador & Alt. -	36091	Manguera de radiador Superior - Mot. a Tubo -	CHARTER 2 1/2"
Termostato 160° -	33576	Manguera de radiador Superior - Tubo a Rad. -	CHARTER 2 1/2"
Termostato 180° -	33578	Manguera de radiador Inferior - Tubo a Rad. -	CHARTER 2 1/2"
2004		Tensor - Ventilador -	38535



Tensor - Toma Fuerza, Alt. & A.A. -	38532	Manguera de radiador Superior - Mot. a Tubo -	CHARTER 2 1/2"
Polea Tensora - Toma Fuerza, Alt. & A.A. -	36095	Manguera de radiador Superior - Tubo a Rad. -	CHARTER 2 1/2"
Polea Tensora - Ventilador -	36092	Manguera de radiador Inferior - Tubo a Rad. -	CHARTER 2 1/2"
Cummins Signature 600 Diesel		Manguera de radiador Inferior - Mot. a Tubo -	CHARTER 2 1/2"
Banda Ventilador -	K100670	Tensor - Ventilador -	38535
Banda Toma Fuerza, Alt. & A.A. -	K060637	Tensor - Toma Fuerza, Alt. & A.A. -	38532
Manguera de radiador Inferior - Tubo a Rad. -	CHARTER 2 1/2"	Polea Tensora - Toma Fuerza, Alt. & A.A. -	36095
Manguera de radiador Superior - Tubo a Rad. -	CHARTER 2 1/2"	Polea Tensora - Ventilador -	36092
Manguera de radiador Superior - Mot. a Tubo -	CHARTER 2 1/2"		
Manguera de radiador Inferior - Mot. a Tubo -	CHARTER 2 1/2"	2000	
Tensor - Ventilador -	38535	Caterpillar C10 Diesel	
Tensor - Toma Fuerza, Alt. & A.A. -	38532	Banda Ventilador & Alt. -	K080806
Polea Tensora - Toma Fuerza, Alt. & A.A. -	36095	Banda Ventilador & A.A. -	K060560
Polea Tensora - Ventilador -	36092	Tensor - Ventilador & Alt. -	38506
		Polea Tensora - Ventilador & Alt. -	36091
		Polea guía - Ventilador & Alt. C/Polea Loca Plana	36091
		Termostato 160° -	33576
		Termostato 170° -	33577
		Termostato 180° -	33578
		Termostato 190° -	33579
		Caterpillar C12 Diesel	
		Banda Ventilador & Alt. -	K080806
		Banda Ventilador & A.A. -	K060560
		Tensor - Ventilador & Alt. -	38506
		Polea guía - Ventilador & Alt. C/Polea Loca Plana	36091
		Polea Tensora - Ventilador & Alt. -	36091
		Termostato 160° -	33576
		Termostato 170° -	33577
		Termostato 180° -	33578
		Termostato 190° -	33579
		Cummins ISM Diesel	
		Banda Ventilador, Alt. & Toma Fuerza -	K080720
		Banda Toma Fuerza & A.A. -	K060539
		Tensor - Ventilador, Alt. & Toma Fuerza -	38521
		Tensor - Toma Fuerza & A.A. -	38505
		Polea Tensora - A.A. -	36091
		388	
		2008	
		Caterpillar C13 Diesel	
		Termostato 160° -	33576
		Termostato 170° -	33577
		Termostato 180° -	33578
		Termostato 190° -	33579
		Caterpillar C15 Diesel	
		Termostato 160° -	33576
		Termostato 170° -	33577
		Termostato 180° -	33578
		Termostato 190° -	33579
		2007	
		Caterpillar C15 Diesel	
		Polea guía - Lisa -	36091
		Polea guía - ranurada -	36093
		Termostato 160° -	33576
		Termostato 170° -	33577
		Termostato 180° -	33578
		Termostato 190° -	33579
		389	
		2008	
		Caterpillar C15 Diesel	
		Banda Ventilador & Alt. -	K060690
		Manguera de radiador Inferior - Mot. a Tubo -	SIH250363C
		Manguera de radiador Superior - Rad. a Tubo -	SIH250363C
		Manguera de radiador Superior - Mot. a Tubo -	SIH250363C
		Manguera de radiador Inferior - Rad. a Tubo -	21891
		Termostato 160° -	33576
		Termostato 170° -	33577
		Termostato 180° -	33578
		Termostato 190° -	33579
		Cummins ISX Diesel	
		Banda Ventilador & Alt. -	K120911
		Banda Toma Fuerza & A.A. -	K060637
		Manguera de radiador Inferior - Mot. a Tubo -	SIH250363C
		Manguera de radiador Superior - Rad. a Tubo -	SIH250363C
		Manguera de radiador Superior - Mot. a Tubo -	21891
		Manguera de radiador Inferior - Rad. a Tubo -	21891
		Tensor - Ventilador & Alt. -	38587
		SCANIA	

124L	
1999	
DSC1203	
Banda Micro-V, Alt.	K080806
PARADISO	
1992	
SCANIA 11.13	
Banda Platinum Quality, Alt.	PQ17450
Banda Tri-Power, A.A.	BX94
Banda Tri-Power, B.A.	AX72
SCANIA	
1994	
SCANIA K113	
Banda Platinum Quality, Alt.	PQ17440
Banda Platinum Quality, Vent.	PQ17540
Banda Tri-Power, A.A.	BX90
Banda Tri-Power, Alt.	AX72
1992	
SCANIA DSC-11	
Banda Platinum Quality, Alt.	PQ17440
Banda Platinum Quality, Alt.	PQ17450
Banda V, Vent.	8594 GS
Banda Tri-Power, A.A.	BX93
Banda Tri-Power, A.A.	BX90
Banda Tri-Power, Alt.	AX72
SCANIA PARADISE	
1992	
SCANIA 11.13	
Banda Platinum Quality, Alt.	PQ17460
Banda V, Vent.	8594 GS
Banda Tri-Power, A.A.	BX94
Banda Tri-Power, B.A.	AX72
T-113 HA	
1996	
SCANIA	
Banda Micro-V, Alt.	K080710
Banda Micro-V, Vent.	K080505
STERLING	
360	
2007	
Mitsubishi Fuso 4M50 Diesel	
Banda Alt. & A.A. -	K060480
Manguera de radiador Superior - Mot. a Tubo	20957
2006	
Mitsubishi Fuso 4M50 Diesel	
Banda Alt. & A.A. -	K060480
Manguera de radiador Superior - Mot. a Rad.	20957
Acterra	
2008	
Caterpillar C7 Diesel	
Termostato 190° -	33969
Termostato 180° -	33968
Cummins ISB-07 Diesel	
Banda Ventilador, Alt. & A.A. -	K080816
Manguera de radiador Inferior - Mot. a Tubo -	SIH200363C
Manguera de radiador Inferior - Rad. a Tubo -	SIH200363C
Termostato 180° C/24-Válvulas Motor	33956
Termostato 190° C/24-Válvulas Motor	33915
Cummins ISC Diesel	
Banda B.A., Ventilador, Alt. & A.A. -	K080820
Manguera de radiador Superior - Rad. a Tubo -	SIH200363C
Manguera de radiador Inferior - Rad. a Tubo -	SIH200363C
Manguera de radiador Superior - Mot. a Tubo	24436
Manguera de radiador Inferior - Mot. a Tubo	24436
Tensor - Ventilador, B.A. & Alt. -	38516
Polea Tensora - Ventilador, B.A. & Alt. -	36093
Termostato 181° C/Un solo Termostato	33959
Termostato 180° C/Doble Termostatos	33966
2007	
Caterpillar C7 Diesel	
Banda Ventilador, Alt. & A.A. -	K080694

Banda B.A. -	9341
Manguera de radiador Superior - Rad. a Tubo -	SIH200363C
Manguera de radiador Superior - Mot. a Tubo	20206
Manguera de radiador Inferior - Mot. a Tubo	20206
Manguera de radiador Inferior - Rad. a Tubo	20206
Polea guía - Lisa -	36091
Polea guía -	36096
Termostato 190° -	33969
Termostato 180° -	33968
Cummins ISC Diesel	
Banda Ventilador, B.A. & Alt. -	K080708
Banda B.A., Ventilador, Alt. & A.A. -	K080820
Banda Ventilador a A.A. -	9480
Manguera de radiador Inferior - Rad. a Tubo	20206
Tensor - Ventilador, B.A. & Alt. -	38516
Polea Tensora - Ventilador, B.A. & Alt. -	36093
Termostato 181° C/Un solo Termostato	33959
Termostato 180° C/Doble Termostatos	33966
Mercedes-Benz MBE 900 Diesel	
Banda Toma Fuerza, Ventilador, Alt. & A.A. -	K080825
Manguera de radiador Inferior - Rad. a Refrigerador	20206
Manguera de radiador Inferior - Mot. a Tubo	21559
Tensor -	38567
2006	
Caterpillar C13 Diesel	
Banda Ventilador & Alt. C/P.A.	K080926
Banda Ventilador, Alt. & A.A. S/ P.A.	K081005
Manguera de radiador Superior - Mot. a Rad.	22980
Manguera de radiador Inferior - Mot. a Rad.	22952
Tensor - Ventilador, Alt. & A.A. -	38590
Tensor - Ventilador & Alt. -	38590
Polea guía - ranurada -	36093
Termostato 160° -	33576
Termostato 170° -	33577
Termostato 190° -	33579
Termostato 180° -	33578
Caterpillar C7 Diesel	
Banda Ventilador, Alt. & A.A. -	K080694
Banda B.A. -	9341
Manguera de radiador Superior - Rad. a Tubo -	SIH200363C
Manguera de radiador Inferior - Mot. a Tubo	20206
Manguera de radiador Inferior - Rad. a Tubo	20206
Manguera de radiador Superior - Mot. a Tubo	20206
Polea guía - Lisa -	36091
Polea guía -	36096
Termostato 190° -	33969
Termostato 180° -	33968
Caterpillar C9 Diesel	
Termostato 160° -	33576
Termostato 170° -	33577
Termostato 190° -	33579
Termostato 180° -	33578
Cummins ISC Diesel	
Banda B.A., Ventilador, Alt. & A.A. -	K080820
Banda Ventilador, B.A. & Alt. -	K080708
Banda Ventilador a A.A. -	9480
Manguera de radiador Inferior - Rad. a Tubo	20206
Tensor - Ventilador, B.A. & Alt. -	38516
Polea Tensora - Ventilador, B.A. & Alt. -	36093
Termostato 181° C/Un solo Termostato	33959
Termostato 180° C/Doble Termostatos	33966
Mercedes-Benz MBE 900 Diesel	
Banda Toma Fuerza, Ventilador, Alt. & A.A. -	K080825
Manguera de radiador Inferior - Rad. a Tubo -	SIH200363C
Manguera de radiador Superior - Mot. a Rad.	21378
Tensor -	38567
2005	
Caterpillar C7 Diesel	
Banda Ventilador, Alt. & A.A. -	K080734
Banda B.A. -	9341
Manguera de radiador Inferior - Rad. a Tubo	20206
Manguera de radiador Inferior - Mot. a Tubo	20206
Manguera de radiador Superior - Mot. a Rad.	22668
Polea guía -	36096
Polea guía - Lisa -	36091
Termostato 190° -	33969
Termostato 180° -	33968
Cummins ISC Diesel	

Banda Ventilador, B.A. & Alt. -	K080708	Manguera de radiador Inferior - Mot. a Tubo	21571
Banda B.A., Ventilador, Alt. & A.A. -	K080820	Manguera Superior Motor a Tubo	22701
Banda Ventilador a A.A. -	9480	Manguera de radiador Superior - Mot. a Tubo	22701
Manguera de radiador Inferior - Mot. a Tubo	20206	Tensor	38567
Manguera de radiador Inferior - Rad. a Tubo	20206	Tensor -	38567
Manguera de radiador Superior - Rad. a Tubo	21571		
Manguera de radiador Superior - Mot. a Tubo	24436	2003	
Tensor - Ventilador, B.A. & Alt. -	38516	CATERPILLAR 3126 DIESEL	
Polea Tensora - Ventilador, B.A. & Alt. -	36093	Banda Micro-V, Vent., Alt. & A.A. C/Banda de 78 1/2" D.E.	K080780
Termostato 181° C/Un solo Termostato	33959	Serpentin Banda Micro-V, Vent., Alt. & A.A. C/Banda de 70 1/2" D.E.	K080702
Termostato 180° C/Doble Termostatos	33966	Banda Ventilador, Alt. & A.A. C/78 1/2" Banda C.E.	K080780
Mercedes-Benz MBE 900 Diesel		Banda Ventilador, Alt. & A.A. C/70 1/2" Banda C.E.	K080702
Banda Toma Fuerza, Ventilador, Alt. & A.A. -	K080830	Banda V, B.A.	8345 GS
Manguera de radiador Inferior - Tubo a Refrigerador -	SIH200363C	Banda B.A. -	9341
Manguera de radiador Inferior - Refrigerador a Tubo	20611	Manguera de radiador Inferior - Tubo a Rad. -	SIH250363C
Manguera de radiador Inferior - Mot. a Tubo	21571	Manguera de radiador Superior - Mot. a Tubo -	SIH200363C
Manguera de radiador Superior - Mot. a Rad.	21378	Manguera de radiador Superior - Tubo a Rad. -	SIH200363C
Tensor -	38567	Manguera inferior Motor a Tubo	21135
2004		Manguera de radiador Inferior - Mot. a Tubo	21135
Caterpillar 3126 Diesel		Manguera superior Motor a Tubo	24432
Banda Ventilador, Alt. & A.A. C/78 1/2" Banda C.E.	K080780	Manguera inferior Mang. Inf. Tubo a Rad	24440
Banda Ventilador, Alt. & A.A. C/70 1/2" Banda C.E.	K080702	Manguera superior Tubo a Rad.	24432
Banda B.A. -	9341	Tensor Vent., Alt., C/AA	38511
Manguera de radiador Inferior - Tubo a Rad. -	SIH250363C	Tensor - Ventilador, Alt. & A.A. -	38511
Manguera de radiador Superior - Mot. a Tubo -	SIH200363C	Polea Tensora - Ventilador, Alt. & A.A. -	36091
Manguera de radiador Superior - Tubo a Rad. -	SIH200363C	Polea guía -	36096
Manguera de radiador Inferior - Mot. a Tubo	21135	Polea Tensora	36091
Tensor - Ventilador, Alt. & A.A. -	38511	Termostato 180° -	33968
Polea guía -	36096	Termostato Termostatos, Servicio Pesado	33968
Polea Tensora - Ventilador, Alt. & A.A. -	36091	Termostato Termostatos, Servicio Pesado	33969
Termostato 190° -	33969	Termostato 190° -	33969
Termostato 180° -	33968	Cummins ISB Diesel	
CATERPILLAR C13 DIESEL		Termostato 190° C/24-Válvulas Motor	33915
Banda Micro-V, Vent. Alt. & A.A.	K081005	Termostato 180° C/24-Válvulas Motor	33956
Banda Ventilador, Alt. & A.A. -	K081005	Cummins ISC Diesel	
Manguera de radiador Inferior - Mot. a Tubo -	SIH250363C	Termostato 180° C/Doble Termostatos	33966
Manguera inferior Rad a Tubo	21891	Termostato 181° C/Un solo Termostato	33959
Manguera de radiador Superior - Mot. a Rad.	22980	MERCEDES-BENZ MBE 900 DIESEL	
Manguera superior Mang. Sup. Motor a Rad	22980	Serpentin Banda Micro-V, Toma de Fuerza, Vent.; Alt. y A.A.	K080830
Manguera de radiador Inferior - Rad. a Tubo	21891	Banda Toma Fuerza, Ventilador, Alt. & A.A. -	K080830
Manguera inferior Motor a Tubo	24440	Manguera superior Tubo a Rad.	21135
Polea guía - ranurada -	36093	Manguera de radiador Superior - Tubo a Rad.	21135
Termostato 160° -	33576	Manguera de radiador Superior - Mot. a Tubo	22701
Termostato Termostato, Servicio Pesado	33549	Manguera superior Motor a Tubo	22701
Termostato 170° -	33577	Manguera inferior Mang. Inf. Tubo a Rad	22903
Termostato 180° -	33578	Manguera de radiador Inferior - Mot. a Tubo	21571
Termostato 190° -	33579	Manguera de radiador Inferior - Tubo a Rad.	22903
CATERPILLAR C7 DIESEL		Manguera inferior Motor a Tubo	21571
Serpentin Banda Micro-V, Alt., Vent. & AA	K080702	Tensor Tensor	38567
Banda Ventilador, Alt. & A.A. -	K080702	Tensor -	38567
Banda V, B.A.	8345 GS	2002	
Banda B.A. -	9341	CATERPILLAR 3126 DIESEL	
Manguera de radiador Superior - Mot. a Rad.	22668	Banda Micro-V, Vent., Alt. & A.A. C/Banda de 70 1/2" D.E.	K080702
Manguera inferior Rad. A Tubo	21891	Banda Ventilador, Alt. & A.A. C/70 1/2" Banda C.E.	K080702
Manguera superior Motor a Rad	22668	Banda Ventilador, Alt. & A.A. C/78 1/2" Banda C.E.	K080780
Manguera inferior Motor a Tubo	21891	Banda Micro-V, Vent., Alt. & A.A. C/Banda de 78 1/2" D.E.	K080780
Manguera de radiador Inferior - Mot. a Tubo	21891	Banda B.A. -	9341
Manguera de radiador Inferior - Rad. a Tubo	21891	Manguera de radiador Inferior - Tubo a Rad. -	SIH250363C
Tensor Tensor, Vent., Alt. & A.A.	38511	Manguera de radiador Superior - Mot. a Tubo -	SIH200363C
Tensor - Ventilador, Alt. & A.A. -	38511	Manguera de radiador Superior - Tubo a Rad. -	SIH200363C
Polea guía - Lisa -	36091	Manguera de radiador Inferior - Mot. a Tubo	21135
Polea guía -	36096	Tensor - Ventilador, Alt. & A.A. -	38511
Termostato Termostato, Servicio Pesado	33969	Polea guía -	36096
Termostato 180° -	33968	Polea Tensora - Ventilador, Alt. & A.A. -	36091
Termostato Termostato, Servicio Pesado	33968	Termostato 180° -	33968
Termostato 190° -	33969	Termostato 190° -	33969
Cummins ISC Diesel		Cummins ISB Diesel	
Termostato 181° C/Un solo Termostato	33959	Termostato 190° C/24-Válvulas Motor	33915
Termostato 180° C/Doble Termostatos	33966	Termostato 180° C/24-Válvulas Motor	33956
Mercedes-Benz MBE 900 Diesel		Cummins ISC Diesel	
Banda Toma Fuerza, Ventilador, Alt. & A.A. S/P.A.	K080830	Termostato 181° C/Un solo Termostato	33959
Banda Micro-V, Toma de Fuerza, Vent., Alt. & A.A. S/Polea Conduct	K080830	Termostato 180° C/Doble Termostatos	33966
Banda Toma Fuerza, Ventilador, Alt. & A.A. C/P.A.	K080810	Mercedes-Benz MBE 900 Diesel	
Banda Micro-V, Toma de Fuerza, Vent., Alt. & A.A. C/Polea Conduct	K080810	Banda Toma Fuerza, Ventilador, Alt. & A.A. -	K080830
Manguera de radiador Superior - Tubo a Rad.	21135	Banda Micro-V, Toma de Fuerza, Vent.; Alt. y A.A.	K080830
Manguera superior Tubo a Rad.	21135	Manguera superior Tubo a Rad.	21135
Manguera de radiador Inferior - Tubo a Rad.	22903	Manguera de radiador Superior - Tubo a Rad.	21135
Manguera inferior nf. Tubo a Rad.	22903	Manguera inferior Mang. Inf. Tubo a Rad	22903
Manguera inferior Motor a Tubo	21571	Manguera de radiador Inferior - Tubo a Rad.	22903

Manguera superior Motor a Tubo	22701	Polea guía - Lisa -	36091
Manguera de radiador Superior - Mot. a Tubo	22701	Polea guía - ranurada -	36093
Manguera de radiador Inferior - Mot. a Tubo	21571	Termostato 160° -	33576
Manguera inferior Motor a Rad	21571	Termostato 170° -	33577
Tensor Tensor	38567	Termostato 190° -	33579
Tensor -	38567	Termostato 180° -	33578
2001		Caterpillar C9 Diesel	
Caterpillar 3126 Diesel		Termostato 160° -	33576
Banda Ventilador, Alt. & A.A. C/78 1/2" Banda C.E.	K080780	Termostato 170° -	33577
Banda Ventilador, Alt. & A.A. C/70 1/2" Banda C.E.	K080702	Termostato 180° -	33578
Banda B.A. -	9341	Termostato 190° -	33579
Manguera de radiador Inferior - Tubo a Rad. -	SIH250363C	Detroit Diesel 6-Cyl. 12.7 L Diesel	
Manguera de radiador Superior - Mot. a Tubo -	SIH200363C	Termostato 190° -	33599
Manguera de radiador Superior - Tubo a Rad. -	SIH200363C	Detroit Diesel 6-Cyl. 14.0 L Diesel	
Manguera de radiador Inferior - Mot. a Tubo	21135	Termostato 190° -	33599
Tensor - Ventilador, Alt. & A.A. -	38511	2006	
Polea Tensora - Ventilador, Alt. & A.A. -	36091	Caterpillar C11 Diesel	
Polea guía -	36096	Banda Ventilador, Alt. & A.A. -	K081005
Termostato 190° -	33969	Manguera de radiador Superior - Mot. a Rad.	22980
Termostato 180° -	33968	Tensor - Ventilador, Alt. & A.A. -	38590
Cummins ISB Diesel		Polea guía - ranurada -	36093
Termostato 180° C/24-Válvulas Motor	33956	Termostato 160° -	33576
Termostato 190° C/24-Válvulas Motor	33915	Termostato 170° -	33577
Cummins ISC Diesel		Termostato 180° -	33578
Termostato 181° C/Un solo Termostato	33959	Termostato 190° -	33579
Termostato 180° C/Doble Termostatos	33966	Caterpillar C13 Diesel	
Cummins N14 Diesel		Banda Ventilador, Alt. & A.A. -	K081005
Termostato 160° -	33576	Manguera de radiador Superior - Mot. a Rad.	22980
Termostato 170° -	33577	Tensor - Ventilador, Alt. & A.A. -	38590
Termostato 190° -	33579	Polea guía - ranurada -	36093
Termostato 180° -	33578	Termostato 160° -	33576
Detroit Diesel Series 55 Diesel		Termostato 170° -	33577
Termostato 190° -	33599	Termostato 190° -	33579
Mercedes-Benz MBE 900 Diesel		Termostato 180° -	33578
Banda Toma Fuerza, Ventilador, Alt. & A.A. -	K080830	Caterpillar C15 Diesel	
Banda Micro-V, Toma de Fuerza, Vent.; Alt. y A.A.	K080830	Banda Ventilador, Alt. & A.A. -	K081005
Manguera de radiador Superior - Tubo a Rad.	21135	Manguera de radiador Superior - Mot. a Rad.	22980
Manguera superior Tubo a Rad.	21135	Tensor - Ventilador, Alt. & A.A. -	38590
Manguera inferior Mang. Inf. Tubo a Rad	22903	Polea guía - Lisa -	36091
Manguera de radiador Superior - Mot. a Tubo	22701	Polea guía - ranurada -	36093
Manguera de radiador Inferior - Mot. a Tubo	21571	Termostato 160° -	33576
Manguera de radiador Inferior - Tubo a Rad.	22903	Termostato 170° -	33577
Manguera inferior Motor a Rad	21571	Termostato 180° -	33578
Manguera superior Motor a Tubo	22701	Termostato 190° -	33579
Tensor -	38567	Caterpillar C9 Diesel	
Tensor Tensor	38567	Termostato 160° -	33576
		Termostato 170° -	33577
		Termostato 180° -	33578
		Termostato 190° -	33579
A-Line		Detroit Diesel 6-Cyl. 12.7 L Diesel	
2008		Banda Ventilador -	K100579
Caterpillar C13 Diesel		Banda Toma Fuerza, Alt. & A.A. -	K080565
Termostato 160° -	33576	Manguera de radiador Superior - Mot. a Tubo -	SIH250363C
Termostato 170° -	33577	Manguera de radiador Superior - Rad. a Tubo	21115
Termostato 190° -	33579	Manguera de radiador Inferior - Rad. a Tubo	21135
Termostato 180° -	33578	Manguera de radiador Inferior - Mot. a Tubo	24436
Caterpillar C15 Diesel		Tensor - Toma Fuerza, Alt. & A.A. -	38501
Termostato 160° -	33576	Polea Tensora - Ventilador -	38076
Termostato 170° -	33577	Tensor - Ventilador -	38503
Termostato 180° -	33578	Polea Tensora - Toma Fuerza, Alt. & A.A. -	38075
Termostato 190° -	33579	Termostato 190° -	33599
Mercedes-Benz MBE 4000 Diesel		Detroit Diesel 6-Cyl. 14.0 L Diesel	
Banda B.A., Alt. & A.A. -	K080855	Banda Ventilador -	K100579
Banda Ventilador -	K080505	Banda Toma Fuerza, Alt. & A.A. -	K080565
Tensor - Accessory Drive -	38501	Manguera de radiador Superior - Mot. a Tubo -	SIH250363C
Tensor - Ventilador -	38597	Manguera de radiador Superior - Rad. a Tubo	21115
2007		Manguera de radiador Inferior - Rad. a Tubo	21135
Caterpillar C11 Diesel		Manguera de radiador Inferior - Mot. a Tubo	24436
Polea guía - ranurada -	36093	Tensor - Toma Fuerza, Alt. & A.A. -	38501
Termostato 160° -	33576	Polea Tensora - Ventilador -	38076
Termostato 170° -	33577	Tensor - Ventilador -	38503
Termostato 190° -	33579	Polea Tensora - Toma Fuerza, Alt. & A.A. -	38075
Termostato 180° -	33578	Termostato 190° -	33599
Caterpillar C13 Diesel		DETROIT DIESEL SERIE 60	
Polea guía - ranurada -	36093	Banda Micro-V, Vent.	K100579
Termostato 160° -	33576	Banda Micro-V, Toma de Fuerza, Alt. y A.A.	K080565
Termostato 170° -	33577	Manguera inferior Rad a Tubo	20748
Termostato 180° -	33578	Manguera superior Rad a Tubo	21115
Termostato 190° -	33579	Manguera inferior Motor a Tubo	24436
Caterpillar C15 Diesel			

Manguera superior Recta, Motor a Tubo	24440	Tensor Tensor, Vent.	38503
Polea Vent.	38076	Tensor Vent.	38503
Tensor Vent.	38503	Polea Tensora, Vent.	38076
Tensor Toma de Fuerza, Alt. y A.A.	38501	Polea Tensora, Vent.	38076
Polea Toma de Fuerza, Alt y A.A.	38075	Tensor Toma de Fuerza, Alt. y A.A.	38501
Mercedes-Benz MBE 4000 Diesel		Tensor Toma de Fuerza, Alt. y A.A.	38501
Banda Toma Fuerza, Alt. & A.A. -	K080855	Polea Toma de Fuerza, Alt y A.A.	38075
Banda Ventilador -	K080545	Polea Toma de Fuerza, Alt y A.A.	38075
Manguera de radiador Inferior - Mot. a Rad.	23014	Mercedes-Benz MBE 4000 Diesel	
Tensor - Toma Fuerza, Alt. & A.A. -	38501	Banda Toma Fuerza, Alt. & A.A. -	K080855
Tensor - Ventilador -	38597	Banda Ventilador -	K080545
Polea Tensora - Toma Fuerza, Alt. & A.A. -	38075	Manguera de radiador Inferior - Tubo a Rad. -	SIH250363C
2005		Manguera de radiador Inferior - Mot. a Tubo	21891
Caterpillar C11 Diesel		Manguera de radiador Superior - Mot. a Rad.	22850
Banda Ventilador, Alt. & A.A. -	K081005	Tensor - Toma Fuerza, Alt. & A.A. -	38501
Manguera de radiador Superior - Mot. a Rad.	22980	Tensor - Ventilador -	38597
Tensor - Ventilador, Alt. & A.A. -	38590	Polea Tensora - Toma Fuerza, Alt. & A.A. -	38075
Polea guía - ranurada -	36093	2004	
Termostato 160° -	33576	Caterpillar C10 Diesel	
Termostato 170° -	33577	Banda Ventilador & Alt. -	K080897
Termostato 190° -	33579	Banda A.A. -	K060523
Termostato 180° -	33578	Manguera de radiador Inferior - Mot. a Tubo -	SIH250363C
Caterpillar C13 Diesel		Manguera de radiador Superior - Mot. a Tubo -	SIH250363C
Banda Ventilador, Alt. & A.A. -	K081005	Manguera de radiador Superior - Rad. a Tubo -	SIH250363C
Manguera de radiador Superior - Mot. a Rad.	22980	Manguera de radiador Inferior - Rad. a Tubo -	SIH250363C
Tensor - Ventilador, Alt. & A.A. -	38590	Tensor - A.A. -	38524
Polea guía - ranurada -	36093	Tensor - Ventilador & Alt. -	38506
Termostato 160° -	33576	Polea Tensora - A.A. -	36091
Termostato 170° -	33577	Polea guía - Ventilador & Alt. C/Polea Loca Plana	36091
Termostato 190° -	33579	Polea Tensora - Ventilador & Alt. -	36091
Termostato 180° -	33578	Termostato 160° -	33576
Caterpillar C15 Diesel		Termostato 170° -	33577
Banda Ventilador, Alt. & A.A. -	K081005	Termostato 190° -	33579
Manguera de radiador Superior - Mot. a Rad.	22980	Termostato 180° -	33578
Tensor - Ventilador, Alt. & A.A. -	38590	Caterpillar C11 Diesel	
Polea guía - Lisa -	36091	Banda Ventilador, Alt. & A.A. -	K081079
Polea guía - ranurada -	36093	Manguera de radiador Inferior - Mot. a Rad.	22952
Termostato 160° -	33576	Manguera de radiador Superior - Mot. a Rad.	22980
Termostato 170° -	33577	Tensor - Ventilador, Alt. & A.A. -	38590
Termostato 190° -	33579	Polea guía - ranurada -	36093
Termostato 180° -	33578	Termostato 160° -	33576
Caterpillar C9 Diesel		Termostato 170° -	33577
Termostato 160° -	33576	Termostato 190° -	33579
Termostato 170° -	33577	Termostato 180° -	33578
Termostato 190° -	33579	Caterpillar C12 Diesel	
Termostato 180° -	33578	Banda Ventilador & Alt. -	K080897
Detroit Diesel 6-Cyl. 12.7 L Diesel		Banda A.A. -	K060523
Banda Ventilador -	K100579	Manguera de radiador Inferior - Rad. a Tubo -	SIH250363C
Banda Toma Fuerza, Alt. & A.A. -	K080565	Manguera de radiador Superior - Mot. a Tubo -	SIH250363C
Manguera de radiador Superior - Mot. a Tubo -	SIH250363C	Manguera de radiador Inferior - Mot. a Tubo -	SIH250363C
Manguera de radiador Superior - Rad. a Tubo -	SIH250363C	Manguera de radiador Superior - Rad. a Tubo -	SIH250363C
Tensor - Toma Fuerza, Alt. & A.A. -	38501	Tensor - A.A. -	38524
Tensor - Ventilador -	38503	Tensor - Ventilador & Alt. -	38506
Polea Tensora - Ventilador -	38076	Polea Tensora - A.A. -	36091
Polea Tensora - Toma Fuerza, Alt. & A.A. -	38075	Polea guía - Ventilador & Alt. C/Polea Loca Plana	36091
Termostato 190° -	33599	Polea Tensora - Ventilador & Alt. -	36091
Detroit Diesel 6-Cyl. 14.0 L Diesel		Termostato 160° -	33576
Banda Ventilador -	K100579	Termostato 170° -	33577
Banda Toma Fuerza, Alt. & A.A. -	K080565	Termostato 190° -	33579
Manguera de radiador Superior - Mot. a Tubo -	SIH250363C	Termostato 180° -	33578
Manguera de radiador Superior - Rad. a Tubo -	SIH250363C	Caterpillar C13 Diesel	
Polea Tensora - Ventilador -	38076	Banda Ventilador, Alt. & A.A. -	K081005
Tensor - Toma Fuerza, Alt. & A.A. -	38501	Manguera de radiador Inferior - Mot. a Tubo -	SIH250363C
Tensor - Ventilador -	38503	Manguera de radiador Superior - Mot. a Rad.	22980
Polea Tensora - Toma Fuerza, Alt. & A.A. -	38075	Manguera de radiador Inferior - Rad. a Tubo	21891
Termostato 190° -	33599	Polea guía - ranurada -	36093
DETROIT DIESEL SERIE 60		Termostato 160° -	33576
Banda Micro-V, Vent.	K100579	Termostato 170° -	33577
Banda Micro-V, Vent.	K100579	Termostato 180° -	33578
Banda Micro-V, Toma de Fuerza, Alt. y A.A.	K080565	Termostato 190° -	33579
Banda Micro-V, Toma de Fuerza, Alt. y A.A.	K080565	Caterpillar C15 Diesel	
Manguera inferior Mang. Inf. Rad a Tubo	20748	Polea guía - Lisa -	36091
Manguera superior Mang. Sup. Rad a Tubo	21115	Polea guía - ranurada -	36093
Manguera inferior Mang. Inf. Rad a Tubo	20748	Termostato 160° -	33576
Manguera superior Mang. Sup. Rad a Tubo	21115	Termostato 170° -	33577
Manguera superior Mang. Sup. Recta, Motor a Tubo	24440	Termostato 180° -	33578
Manguera inferior Mang. Inf. Motor a Tubo	24436	Termostato 190° -	33579
Manguera inferior Mang. Inf. Motor a Tubo	24436	Caterpillar C9 Diesel	
Manguera superior Mang. Sup. Recta, Motor a Tubo	24440	Banda Ventilador, Alt. & A.A. -	K080825

Manguera de radiador Inferior - Tubo a Rad. -	SIH250363C	Termostato 160° -	33576
Manguera de radiador Superior - Mot. a Tubo	20206	Termostato 170° -	33577
Manguera de radiador Superior - Tubo a Rad.	21492	Termostato 180° -	33578
Manguera de radiador Inferior - Mot. a Tubo	21891	Termostato 190° -	33579
Termostato 160° -	33576	Cummins N14 Diesel	
Termostato 170° -	33577	Banda Toma Fuerza & A.A. -	9420
Termostato 190° -	33579	Banda Alt. -	9435
Termostato 180° -	33578	Banda Toma Fuerza & B.A. -	K060415
Detroit Diesel 6-Cyl. 12.7 L Diesel		Manguera de radiador Inferior - Mot. a Tubo -	SIH250363C
Banda Ventilador -	K100579	Manguera de radiador Superior - Mot. a Tubo -	SIH250363C
Banda Toma Fuerza, Alt. & A.A. -	K080545	Manguera de radiador Inferior - Tubo a Rad. -	SIH250363C
Manguera de radiador Superior -	SIH250363C	Manguera de radiador Superior - Tubo a Rad.	21135
Manguera de radiador Superior - Mot. a Tubo	21891	Termostato 160° -	33576
Polea Tensora - Ventilador -	38076	Termostato 170° -	33577
Tensor - Ventilador -	38503	Termostato 180° -	33578
Tensor - Toma Fuerza, Alt. & A.A. -	38501	Termostato 190° -	33579
Polea Tensora - Toma Fuerza, Alt. & A.A. -	38075	Detroit Diesel 6-Cyl. 12.7 L Diesel	
Termostato 190° -	33599	Termostato 190° -	33599
Detroit Diesel 6-Cyl. 14.0 L Diesel		Detroit Diesel 6-Cyl. 14.0 L Diesel	
Banda Ventilador -	K100579	Termostato 190° -	33599
Banda Toma Fuerza, Alt. & A.A. -	K080545	2002	
Manguera de radiador Superior -	SIH250363C	Caterpillar C10 Diesel	
Manguera de radiador Superior - Mot. a Tubo	21891	Banda Ventilador & Alt. -	K080897
Polea Tensora - Ventilador -	38076	Banda A.A. -	K060523
Tensor - Ventilador -	38503	Manguera de radiador Inferior - Mot. a Tubo -	SIH250363C
Tensor - Toma Fuerza, Alt. & A.A. -	38501	Manguera de radiador Superior - Mot. a Tubo -	SIH250363C
Polea Tensora - Toma Fuerza, Alt. & A.A. -	38075	Manguera de radiador Inferior - Rad. a Tubo -	SIH250363C
Termostato 190° -	33599	Manguera de radiador Superior - Rad. a Tubo -	SIH250363C
DETROIT DIESEL SERIE 60		Tensor - A.A. -	38524
Banda Micro-V, Vent.	K100579	Tensor - Ventilador & Alt. -	38506
Banda Micro-V, Toma de Fuerza, Alt. y A.A.	K080545	Polea guía - Ventilador & Alt. C/Polea Loca Plana	36091
Manguera superior Mang. Sup. Motor a Tubo	21891	Polea Tensora - A.A. -	36091
Polea Tensora, Vent.	38076	Polea Tensora - Ventilador & Alt. -	36091
Tensor Tensor, Toma de Fuerza, Alt. y A.A.	38501	Termostato 160° -	33576
Tensor Tensor, Vent.	38503	Termostato 170° -	33577
Polea Toma de Fuerza, Alt y A.A.	38075	Termostato 180° -	33578
Mercedes-Benz MBE 4000 Diesel		Termostato 190° -	33579
Banda Toma Fuerza, Alt. & A.A. -	K080855	Caterpillar C12 Diesel	
Banda Ventilador -	K080545	Banda Ventilador & Alt. -	K080897
Manguera de radiador Inferior - Tubo a Rad. -	SIH250363C	Banda A.A. -	K060523
Manguera de radiador Inferior - Mot. a Tubo	21891	Manguera de radiador Superior - Mot. a Tubo -	SIH250363C
Manguera de radiador Superior - Mot. a Rad.	22850	Manguera de radiador Superior - Rad. a Tubo -	SIH250363C
Tensor - Toma Fuerza, Alt. & A.A. -	38501	Manguera de radiador Inferior - Mot. a Tubo -	SIH250363C
Tensor - Ventilador -	38597	Manguera de radiador Inferior - Rad. a Tubo -	SIH250363C
Polea Tensora - Toma Fuerza, Alt. & A.A. -	38075	Tensor - A.A. -	38524
2003		Tensor - Ventilador & Alt. -	38506
Caterpillar C10 Diesel		Polea guía - Ventilador & Alt. C/Polea Loca Plana	36091
Banda Ventilador & Alt. -	K080897	Polea Tensora - Ventilador & Alt. -	36091
Banda A.A. -	K060523	Polea Tensora - A.A. -	36091
Manguera de radiador Inferior - Mot. a Tubo -	SIH250363C	Termostato 160° -	33576
Manguera de radiador Inferior - Rad. a Tubo -	SIH250363C	Termostato 170° -	33577
Manguera de radiador Superior - Rad. a Tubo -	SIH250363C	Termostato 180° -	33578
Manguera de radiador Superior - Mot. a Tubo -	SIH250363C	Termostato 190° -	33579
Tensor - A.A. -	38524	Caterpillar C15 Diesel	
Tensor - Ventilador & Alt. -	38506	Termostato 160° -	33576
Polea guía - Ventilador & Alt. C/Polea Loca Plana	36091	Termostato 170° -	33577
Polea Tensora - Ventilador & Alt. -	36091	Termostato 190° -	33579
Polea Tensora - A.A. -	36091	Termostato 180° -	33578
Termostato 160° -	33576	CUMMINS N14	
Termostato 170° -	33577	Banda V, Toma de Fuerza & A.A.	PQ17420
Termostato 180° -	33578	Banda V, Alt.	8435 GS
Termostato 190° -	33579	Banda Micro-V, Toma de Fuerza & B.A.	K060415
Caterpillar C12 Diesel		Manguera superior Tubo a Rad.	21135
Banda Ventilador & Alt. -	K080897	Manguera inferior Mang. Inf. Tubo a Rad	24440
Banda A.A. -	K060523	Manguera superior Mang. Sup. Motor a Tubo	24440
Manguera de radiador Superior - Mot. a Tubo -	SIH250363C	Manguera inferior Mang. Inf. Motor a Tubo	24440
Manguera de radiador Superior - Rad. a Tubo -	SIH250363C	Cummins N14 Diesel	
Manguera de radiador Inferior - Mot. a Tubo -	SIH250363C	Banda Toma Fuerza & A.A. -	9420
Manguera de radiador Inferior - Rad. a Tubo -	SIH250363C	Banda Alt. -	9435
Tensor - A.A. -	38524	Banda Toma Fuerza & B.A. -	K060415
Tensor - Ventilador & Alt. -	38506	Manguera de radiador Superior - Mot. a Tubo -	SIH250363C
Polea Tensora - Ventilador & Alt. -	36091	Manguera de radiador Inferior - Tubo a Rad. -	SIH250363C
Polea guía - Ventilador & Alt. C/Polea Loca Plana	36091	Manguera de radiador Inferior - Mot. a Tubo -	SIH250363C
Polea Tensora - A.A. -	36091	Manguera de radiador Superior - Tubo a Rad.	21135
Termostato 160° -	33576	Termostato 160° -	33576
Termostato 170° -	33577	Termostato 170° -	33577
Termostato 180° -	33578	Termostato 190° -	33579
Termostato 190° -	33579	Termostato 180° -	33578
Caterpillar C15 Diesel		Detroit Diesel 6-Cyl. 11.1 L Diesel	

Banda Ventilador -	K140496	Manguera de radiador Inferior - Tubo a Rad. -	SIH250363C
Banda Toma Fuerza a Alt. & A.A. -	K080565	Manguera de radiador Inferior - Mot. a Tubo -	SIH200363C
Manguera de radiador Inferior - Tubo a Rad. -	SIH250363C	CUMMINS N14	
Manguera de radiador Superior - Mot. a Tubo -	SIH250363C	Banda V, Toma de Fuerza & A.A.	PQ17420
Manguera de radiador Inferior - Mot. a Tubo	21891	Banda V, Alt.	8435 GS
Manguera de radiador Superior - Tubo a Rad.	21891	Banda Micro-V, Toma de Fuerza & B.A.	K060415
Tensor - Toma Fuerza, Alt. & A.A. -	38501	Manguera superior Tubo a Rad.	21135
Termostato 190° -	33599	Manguera inferior Mang. Inf. Tubo a Rad	24440
Detroit Diesel 6-Cyl. 12.7 L Diesel		Manguera inferior Mang. Inf. Motor a Tubo	24440
Banda Ventilador -	K140496	Manguera superior Mang. Sup. Motor a Tubo	24440
Banda Toma Fuerza a Alt. & A.A. -	K080565	Cummins N14 Diesel	
Manguera de radiador Inferior - Tubo a Rad. -	SIH250363C	Banda Toma Fuerza & Ventilador -	K140429
Manguera de radiador Superior - Mot. a Tubo -	SIH250363C	Banda Toma Fuerza & A.A. -	9420
Manguera de radiador Inferior - Tubo a Rad.	21891	Banda Alt. -	9435
Manguera de radiador Inferior - Mot. a Tubo	21891	Banda Toma Fuerza & B.A. -	K060415
Tensor - Toma Fuerza, Alt. & A.A. -	38501	Manguera de radiador Inferior - Mot. a Tubo -	SIH250363C
Termostato 190° -	33599	Manguera de radiador Inferior - Tubo a Rad. -	SIH250363C
DETROIT DIESEL SERIE 60		Manguera de radiador Superior - Mot. a Tubo -	SIH250363C
Banda Micro-V, Vent.	K140496	Manguera de radiador Superior - Tubo a Rad.	21135
Banda Micro-V, Toma de Fuerza a Alt. & A.A.	K080565	Termostato 160° -	33576
Manguera inferior Mang. Inf. Motor a Tubo	21891	Termostato 170° -	33577
Manguera superior Mang. Sup. Tubo a Rad.	21891	Termostato 180° -	33578
Manguera inferior Mang. Inf. Tubo a Rad	24440	Termostato 190° -	33579
Manguera superior Mang. Sup. Motor a Tubo	24440	Detroit Diesel 6-Cyl. 11.1 L Diesel	
Tensor Tensora, Toma de Fuerza, Alt. & A.A.	38501	Banda Ventilador -	K140496
2001		Banda Toma Fuerza a Alt. & A.A. -	K080565
Caterpillar 3406 Diesel		Manguera de radiador Superior - Tubo a Rad. -	SIH250363C
Banda Ventilador -	K140580	Manguera de radiador Inferior - Tubo a Rad. -	SIH250363C
Banda Alt. -	9480	Manguera de radiador Inferior - Mot. a Tubo -	SIH250363C
Banda A.A. -	9485	Tensor - Toma Fuerza, Alt. & A.A. -	38501
Manguera de radiador Inferior - Tubo a Rad. -	SIH250363C	Polea Tensora - Toma Fuerza, Alt. & A.A. -	38075
Manguera de radiador Superior -	SIH250363C	Termostato 190° -	33599
Manguera de radiador Inferior - Mot. a Tubo -	SIH300363C	Detroit Diesel 6-Cyl. 12.7 L Diesel	
Termostato 160° -	33576	Banda Ventilador -	K140496
Termostato 170° -	33577	Banda Toma Fuerza a Alt. & A.A. -	K080565
Termostato 190° -	33579	Manguera de radiador Inferior - Mot. a Tubo -	SIH250363C
Termostato 180° -	33578	Manguera de radiador Inferior - Tubo a Rad. -	SIH250363C
Caterpillar C10 Diesel		Manguera de radiador Superior - Tubo a Rad. -	SIH250363C
Banda Ventilador -	K140603	Tensor - Toma Fuerza, Alt. & A.A. -	38501
Banda Ventilador a A.A. -	9465	Polea Tensora - Toma Fuerza, Alt. & A.A. -	38075
Banda Ventilador a Alt. -	9440	Termostato 190° -	33599
Manguera de radiador Inferior - Mot. a Tubo -	SIH250363C	DETROIT DIESEL SERIE 60	
Manguera de radiador Inferior - Tubo a Rad. -	SIH250363C	Banda Micro-V, Vent.	K140496
Manguera de radiador Superior - Tubo a Rad. -	SIH250363C	Banda V, Toma de Fuerza & A.A.	8371 GS
Manguera de radiador Superior - Mot. a Tubo	21135	Banda Micro-V, Toma de Fuerza & Alt.	K060420
Termostato 160° -	33576	Manguera inferior Mang. Inf. Tubo a Rad	24440
Termostato 170° -	33577	Manguera superior Mang. Sup. Tubo a Rad.	24440
Termostato 190° -	33579	Manguera inferior Mang. Inf. Motor a Tubo	24440
Termostato 180° -	33578	Tensor Tensor, Toma de Fuerza & Alt.	38502
Caterpillar C12 Diesel		Polea Tensora, Toma de Fuerza & Alt.	38075
Banda Ventilador -	K140603	2000	
Banda Ventilador a Alt. -	9440	Caterpillar 3406 Diesel	
Banda Ventilador a A.A. -	9465	Banda Ventilador -	K140580
Manguera de radiador Superior - Tubo a Rad. -	SIH250363C	Banda A.A. -	9485
Manguera de radiador Inferior - Tubo a Rad. -	SIH250363C	Banda Alt. -	9480
Manguera de radiador Inferior - Mot. a Tubo -	SIH250363C	Manguera de radiador Inferior - Tubo a Rad. -	SIH250363C
Manguera de radiador Superior - Mot. a Tubo	21135	Manguera de radiador Superior -	SIH250363C
Termostato 160° -	33576	Manguera de radiador Inferior - Mot. a Tubo -	SIH300363C
Termostato 170° -	33577	Termostato 160° -	33576
Termostato 190° -	33579	Termostato 170° -	33577
Termostato 180° -	33578	Termostato 180° -	33578
Caterpillar C15 Diesel		Termostato 190° -	33579
Banda Ventilador -	K140580	Caterpillar C10 Diesel	
Banda Ventilador a Alt. -	9470	Banda Ventilador -	K140603
Banda Ventilador a A.A. -	9485	Banda Ventilador & Alt. -	9440
Manguera de radiador Superior - Mot. a Tubo -	CHARTER 2 1/2"	Banda Ventilador & A.A. -	9465
Manguera de radiador Inferior - Tubo a Rad. -	CHARTER 2 1/2"	Manguera de radiador Inferior - Tubo a Rad. -	SIH250363C
Manguera de radiador Superior - Tubo a Rad.	21135	Manguera de radiador Superior - Tubo a Rad. -	SIH250363C
Manguera de radiador Inferior - Mot. a Tubo	21891	Manguera de radiador Inferior - Mot. a Tubo -	SIH250363C
Termostato 160° -	33576	Manguera de radiador Superior - Mot. a Tubo	21135
Termostato 170° -	33577	Termostato 160° -	33576
Termostato 190° -	33579	Termostato 170° -	33577
Termostato 180° -	33578	Termostato 180° -	33578
Cummins ISM Diesel		Termostato 190° -	33579
Banda Ventilador -	K140516	Caterpillar C12 Diesel	
Banda Toma Fuerza & A.A. -	9480	Banda Ventilador -	K140603
Banda Toma Fuerza & Alt. -	K050360	Banda Ventilador & A.A. -	9465
Manguera de radiador Superior - Mot. a Rad. -	SIH250363C	Banda Ventilador & Alt. -	9440
Manguera de radiador Superior - Mot. a Tubo -	SIH250363C	Manguera de radiador Inferior - Mot. a Tubo -	SIH250363C

Manguera de radiador Inferior - Tubo a Rad. -	SIH250363C	Termostato 190° C/24-Válvulas Motor	33915
Manguera de radiador Superior - Tubo a Rad. -	SIH250363C	Termostato 180° C/24-Válvulas Motor	33956
Manguera de radiador Superior - Mot. a Tubo	21135		
Termostato 160° -	33576		
Termostato 170° -	33577		
Termostato 180° -	33578		
Termostato 190° -	33579		
Caterpillar C15 Diesel			
Banda Ventilador -	K140580		
Banda Ventilador a A.A. -	9485		
Banda Ventilador a Alt. -	9470		
Manguera de radiador Inferior - Tubo a Rad. -	CHARTER 2 1/2"		
Manguera de radiador Superior - Mot. a Tubo -	CHARTER 2 1/2"		
Manguera de radiador Superior - Tubo a Rad.	21135		
Manguera de radiador Inferior - Mot. a Tubo	21891		
Termostato 160° -	33576		
Termostato 170° -	33577		
Termostato 180° -	33578		
Termostato 190° -	33579		
Caterpillar C16 Diesel			
Banda Ventilador -	K140580		
Banda Ventilador a Alt. -	9470		
Banda Ventilador a A.A. -	9485		
Manguera de radiador Superior - Mot. a Tubo -	CHARTER 2 1/2"		
Manguera de radiador Inferior - Tubo a Rad. -	CHARTER 2 1/2"		
Manguera de radiador Superior - Tubo a Rad.	21135		
Manguera de radiador Inferior - Mot. a Tubo	21891		
Termostato 160° -	33576		
Termostato 170° -	33577		
Termostato 190° -	33579		
Termostato 180° -	33578		
Cummins ISM Diesel			
Banda Ventilador -	K140516		
Banda Toma Fuerza & A.A. -	9480		
Banda Toma Fuerza & Alt. -	K050360		
Manguera de radiador Inferior - Tubo a Rad. -	SIH250363C		
Manguera de radiador Superior - Mot. a Rad. -	SIH250363C		
Manguera de radiador Superior - Mot. a Tubo -	SIH250363C		
Manguera de radiador Inferior - Mot. a Tubo -	SIH200363C		
Cummins N14 Diesel			
Banda Toma Fuerza & Ventilador -	K140429		
Banda Toma Fuerza & A.A. -	9420		
Banda Alt. -	9435		
Banda Toma Fuerza & B.A. -	K060425		
Manguera de radiador Inferior - Tubo a Rad. -	SIH250363C		
Manguera de radiador Superior - Tubo a Rad. -	SIH250363C		
Manguera de radiador Inferior - Mot. a Tubo -	SIH250363C		
Manguera de radiador Superior - Tubo a Tubo	21135		
Manguera de radiador Superior - Mot. a Tubo	21135		
Termostato 160° -	33576		
Termostato 170° -	33577		
Termostato 190° -	33579		
Termostato 180° -	33578		
Detroit Diesel 6-Cyl. 11.1 L Diesel			
Banda Ventilador -	K140496		
Banda Toma Fuerza & Alt. C/V-Banda	2/9485FPB		
Banda Toma Fuerza & A.A. -	9370		
Banda Toma Fuerza & Alt. C/V-Banda de trans. acanalada	K060420		
Manguera de radiador Inferior - Mot. a Tubo -	SIH250363C		
Manguera de radiador Inferior - Tubo a Rad. -	SIH250363C		
Manguera de radiador Superior - Tubo a Rad. -	SIH250363C		
Tensor - Toma Fuerza & Alt. -	38502		
Polea Tensora - Toma Fuerza & Alt. -	38075		
Termostato 190° -	33599		
Detroit Diesel 6-Cyl. 12.7 L Diesel			
Banda Ventilador -	K140496		
Banda Toma Fuerza & Alt. C/V-Banda	2/9485FPB		
Banda Toma Fuerza & A.A. -	9370		
Banda Toma Fuerza & Alt. C/V-Banda de trans. acanalada	K060420		
Manguera de radiador Superior - Tubo a Rad. -	SIH250363C		
Manguera de radiador Inferior - Mot. a Tubo -	SIH250363C		
Manguera de radiador Inferior - Tubo a Rad. -	SIH250363C		
Tensor - Toma Fuerza & Alt. -	38502		
Polea Tensora - Toma Fuerza & Alt. -	38075		
Termostato 190° -	33599		
Bullet			
2008			
Cummins ISB-07 Diesel			
Banda A.A. a Ventilador & B.A. -	K081359		
Termostato 190° C/24-Válvulas Motor			33915
Termostato 180° C/24-Válvulas Motor			33956
L-Line			
2008			
Caterpillar C13 Diesel			
Termostato 160° -			33576
Termostato 170° -			33577
Termostato 180° -			33578
Termostato 190° -			33579
Caterpillar C15 Diesel			
Manguera de radiador Inferior - Mot. a Tubo			22707
Manguera de radiador Inferior - Rad. a Tubo			21891
Termostato 160° -			33576
Termostato 170° -			33577
Termostato 180° -			33578
Termostato 190° -			33579
Detroit Diesel 6-Cyl. 12.7 L Diesel			
Banda Ventilador -	K100502		
Banda Toma Fuerza, Alt. & A.A. -	K080570		
Manguera de radiador Superior - Mot. a Tubo -	SIH250363C		
Manguera de radiador Superior - Rad. a Tubo -	SIH250363C		
Manguera de radiador Inferior - Mot. a Tubo -	SIH250363C		
Tensor - Toma Fuerza, Alt. & A.A. -	38501		
Polea Tensora - Ventilador -	38076		
Polea Tensora - Toma Fuerza, Alt. & A.A. -	38075		
Tensor - Ventilador -	38503		
Detroit Diesel 6-Cyl. 14.0 L Diesel			
Banda Ventilador -	K100502		
Banda Toma Fuerza, Alt. & A.A. -	K080570		
Manguera de radiador Superior - Rad. a Tubo -	SIH250363C		
Manguera de radiador Inferior - Mot. a Tubo -	SIH250363C		
Manguera de radiador Superior - Mot. a Tubo -	SIH250363C		
Tensor - Toma Fuerza, Alt. & A.A. -	38501		
Polea Tensora - Toma Fuerza, Alt. & A.A. -	38075		
Polea Tensora - Ventilador -	38076		
Tensor - Ventilador -	38503		
2007			
Caterpillar C11 Diesel			
Banda Ventilador, Alt. & A.A. -	K081079		
Manguera de radiador Superior - Mot. a Rad.	22980		
Manguera de radiador Inferior - Mot. a Rad.	22952		
Tensor - Ventilador, Alt. & A.A. -	38590		
Polea guía - ranurada -	36093		
Termostato 160° -	33576		
Termostato 170° -	33577		
Termostato 180° -	33578		
Termostato 190° -	33579		
Caterpillar C13 Diesel			
Banda Ventilador a Alt. & A.A. -	K081005		
Banda Ventilador, Alt. & A.A. -	K081079		
Manguera de radiador Inferior - Mot. a Tubo -	SIH250363C		
Manguera de radiador Inferior - Rad. a Tubo -	SIH250363C		
Manguera de radiador Inferior - Refrigerador a Tubo	21891		
Manguera de radiador Inferior - Tubo a Refrigerador	21891		
Manguera de radiador Superior - Mot. a Rad.	22980		
Tensor - Ventilador, Alt. & A.A. -	38590		
Polea guía - ranurada -	36093		
Termostato 160° -	33576		
Termostato 170° -	33577		
Termostato 190° -	33579		
Termostato 180° -	33578		
Caterpillar C15 Diesel			
Banda Ventilador, Alt. & A.A. C/Set Back Axle	K081005		
Banda Ventilador, Alt. & A.A. C/Set Forward Axle	K081079		
Manguera de radiador Inferior - Mot. a Tubo	22980		
Manguera de radiador Superior - Mot. a Rad.	22980		
Manguera de radiador Inferior - Tubo a Refrigerador	21891		
Manguera de radiador Inferior - Refrigerador a Tubo	21891		
Tensor - Ventilador, Alt. & A.A. -	38590		
Polea guía - Lisa -	36091		
Polea guía - ranurada -	36093		
Termostato 160° -	33576		
Termostato 170° -	33577		
Termostato 180° -	33578		
Termostato 190° -	33579		
Caterpillar C7 Diesel			
Banda Ventilador & Alt. -	K080816		
Tensor - Ventilador & Alt. -	38586		

Polea guía - Lisa -	36091	Termostato 160° -	33576
Termostato 190° -	33969	Termostato 190° -	33579
Termostato 180° -	33968	Termostato 180° -	33578
Caterpillar C9 Diesel		Caterpillar C7 Diesel	
Banda Ventilador, Alt. & A.A. -	K081079	Polea guía - Lisa -	36091
Manguera de radiador Superior - Mot. a Rad.	22980	Termostato 180° -	33968
Manguera de radiador Inferior - Mot. a Rad.	22952	Termostato 190° -	33969
Tensor - Ventilador, Alt. & A.A. -	38590	Caterpillar C9 Diesel	
Termostato 160° -	33576	Polea guía -	36091
Termostato 170° -	33577	Termostato 160° -	33576
Termostato 190° -	33579	Termostato 170° -	33577
Termostato 180° -	33578	Termostato 180° -	33578
		Termostato 190° -	33579
Detroit Diesel 6-Cyl. 12.7 L Diesel		Detroit Diesel 6-Cyl. 12.7 L Diesel	
Banda Ventilador -	K100579	Banda Ventilador -	K100579
Banda Toma Fuerza, Alt. & A.A. -	K080565	Banda Toma Fuerza, Alt. & A.A. -	K080565
Manguera de radiador Superior - Mot. a Tubo -	SIH250363C	Manguera de radiador Superior - Mot. a Tubo -	SIH250363C
Manguera de radiador Superior - Rad. a Tubo	21115	Manguera de radiador Superior - Rad. a Tubo	21115
Manguera de radiador Inferior - Rad. a Tubo	21135	Manguera de radiador Inferior - Rad. a Tubo	21135
Manguera de radiador Inferior - Mot. a Tubo	24436	Manguera de radiador Inferior - Mot. a Tubo	24436
Polea Tensora - Ventilador -	38076	Tensor - Ventilador -	38503
Tensor - Ventilador -	38503	Polea Tensora - Ventilador -	38076
Tensor - Toma Fuerza, Alt. & A.A. -	38501	Polea Tensora - Toma Fuerza, Alt. & A.A. -	38075
Polea Tensora - Toma Fuerza, Alt. & A.A. -	38075	Tensor - Toma Fuerza, Alt. & A.A. -	38501
Termostato 190° -	33599	Termostato 190° -	33599
Detroit Diesel 6-Cyl. 14.0 L Diesel		Detroit Diesel 6-Cyl. 14.0 L Diesel	
Banda Ventilador -	K100579	Banda Ventilador -	K100579
Banda Toma Fuerza, Alt. & A.A. -	K080565	Banda Toma Fuerza, Alt. & A.A. -	K080565
Manguera de radiador Superior - Mot. a Tubo -	SIH250363C	Manguera de radiador Superior - Mot. a Tubo -	SIH250363C
Manguera de radiador Inferior - Rad. a Tubo	21135	Manguera de radiador Superior - Rad. a Tubo	21115
Manguera de radiador Superior - Rad. a Tubo	21115	Manguera de radiador Inferior - Rad. a Tubo	21135
Manguera de radiador Inferior - Mot. a Tubo	24436	Manguera de radiador Inferior - Mot. a Tubo	24436
Tensor - Toma Fuerza, Alt. & A.A. -	38501	Tensor - Ventilador -	38503
Polea Tensora - Ventilador -	38076	Polea Tensora - Ventilador -	38076
Tensor - Ventilador -	38503	Polea Tensora - Toma Fuerza, Alt. & A.A. -	38075
Polea Tensora - Toma Fuerza, Alt. & A.A. -	38075	Tensor - Toma Fuerza, Alt. & A.A. -	38501
Termostato 190° -	33599	Termostato 190° -	33599
Mercedes-Benz MBE 4000 Diesel		DETROIT DIESEL SERIE 60	
Banda Toma Fuerza, Alt. & A.A. -	K080855	Banda Micro-V, Vent.	K100579
Banda Ventilador C/P.A.	K080660	Banda Micro-V, Toma de Fuerza, Alt. y A.A.	K080565
Banda Ventilador S/ P.A.	K080505	Manguera superior Rad a Tubo	21115
Manguera de radiador Superior - Mot. a Tubo -	SIH250363C	Manguera inferior Rad a Tubo	20748
Manguera de radiador Inferior - Rad. a Tubo	21135	Manguera inferior Recta, Motor a Tubo	24436
Manguera de radiador Superior - Rad. a Tubo	21891	Manguera superior Recta, Motor a Tubo	24440
Tensor - Toma Fuerza, Alt. & A.A. -	38501	Tensor Vent.	38503
Polea Tensora - Toma Fuerza, Alt. & A.A. -	38075	Tensor Toma de Fuerza, Alt. y A.A.	38501
Tensor - Ventilador -	38597	Polea Vent.	38076
		Polea Toma de Fuerza, Alt y A.A.	38075
2006		Mercedes-Benz MBE 4000 Diesel	
Caterpillar C11 Diesel		Banda Toma Fuerza, Alt. & A.A. -	K080855
Banda Ventilador, Alt. & A.A. -	K081079	Banda Ventilador -	K080545
Manguera de radiador Inferior - Mot. a Rad.	22952	Manguera de radiador Inferior - Mot. a Rad.	23014
Manguera de radiador Superior - Mot. a Rad.	22980	Polea Tensora - Toma Fuerza, Alt. & A.A. -	38075
Tensor - Ventilador, Alt. & A.A. -	38590	Tensor - Toma Fuerza, Alt. & A.A. -	38501
Polea guía - ranurada -	36093	Tensor - Ventilador -	38597
Termostato 170° -	33577		
Termostato 160° -	33576	2005	
Termostato 180° -	33578	Caterpillar C11 Diesel	
Termostato 190° -	33579	Banda Ventilador, Alt. & A.A. -	K081079
Caterpillar C13 Diesel		Manguera de radiador Superior - Mot. a Rad.	22980
Banda Ventilador, Alt. & A.A. C/Set Back Axle	K081005	Manguera de radiador Inferior - Mot. a Rad.	22952
Banda Ventilador, Alt. & A.A. C/Set Forward Axle	K081079	Tensor - Ventilador, Alt. & A.A. -	38590
Manguera de radiador Inferior - Mot. a Tubo	21135	Polea guía - ranurada -	36093
Manguera de radiador Inferior - Rad. a Tubo	21135	Termostato 170° -	33577
Manguera de radiador Inferior - Mot. a Rad.	22952	Termostato 160° -	33576
Manguera de radiador Superior - Mot. a Rad.	22980	Termostato 190° -	33579
Tensor - Ventilador, Alt. & A.A. -	38590	Termostato 180° -	33578
Polea guía - ranurada -	36093	Caterpillar C13 Diesel	
Termostato 170° -	33577	Banda Ventilador, Alt. & A.A. -	K081005
Termostato 160° -	33576	Manguera de radiador Superior - Mot. a Rad.	22980
Termostato 180° -	33578	Tensor - Ventilador, Alt. & A.A. -	38590
Termostato 190° -	33579	Polea guía - ranurada -	36093
Caterpillar C15 Diesel		Termostato 160° -	33576
Banda Ventilador, Alt. & A.A. C/Set Forward Axle	K081079	Termostato 170° -	33577
Banda Ventilador, Alt. & A.A. C/Set Back Axle	K081005	Termostato 190° -	33579
Manguera de radiador Inferior - Mot. a Rad.	22952	Termostato 180° -	33578
Manguera de radiador Superior - Mot. a Rad.	22980	Caterpillar C15 Diesel	
Tensor - Ventilador, Alt. & A.A. -	38590	Banda Ventilador, Alt. & A.A. -	K081005
Polea guía - ranurada -	36093	Manguera de radiador Inferior - Mot. a Tubo -	SIH250363C
Polea guía - Lisa -	36091	Manguera de radiador Inferior - Rad. a Tubo	21135
Termostato 170° -	33577		

Manguera de radiador Inferior - Refrigerador a Tubo	21135	Banda Ventilador a A.A. -	9465
Manguera de radiador Inferior - Tubo a Refrigerador	21891	Manguera de radiador Inferior - Mot. a Tubo -	SIH250363C
Manguera de radiador Superior - Mot. a Rad.	22980	Manguera de radiador Inferior - Tubo a Rad. -	SIH250363C
Tensor - Ventilador, Alt. & A.A. -	38590	Manguera de radiador Superior - Mot. a Tubo	22773
Polea guía - ranurada -	36093	Termostato 170° -	33577
Polea guía - Lisa -	36091	Termostato 160° -	33576
Termostato 170° -	33577	Termostato 180° -	33578
Termostato 160° -	33576	Termostato 190° -	33579
Termostato 190° -	33579	Caterpillar C11 Diesel	
Termostato 180° -	33578	Banda Ventilador, Alt. & A.A. -	K081079
Caterpillar C7 Diesel		Manguera de radiador Inferior - Mot. a Rad.	22952
Banda Ventilador, Alt. & A.A. C/140A. Alt.	K080876	Manguera de radiador Superior - Mot. a Rad.	22980
Tensor - Ventilador, Alt. & A.A. -	38550	Tensor - Ventilador, Alt. & A.A. -	38590
Tensor Tensor, Vent., Alt. & A.A.	38550	Polea guía - ranurada -	36093
Polea guía - Lisa -	36091	Termostato 170° -	33577
Termostato 190° -	33969	Termostato 160° -	33576
Termostato 180° -	33968	Termostato 180° -	33578
Termostato Termostato, Servicio Pesado	33968	Termostato 190° -	33579
Termostato Termostato, Servicio Pesado	33969	Caterpillar C12 Diesel	
Caterpillar C9 Diesel		Banda Ventilador -	K140603
Banda Ventilador, Alt. & A.A. -	K081005	Banda Ventilador a Alt. -	9440
Manguera de radiador Superior - Mot. a Rad.	22980	Banda Ventilador a A.A. -	9465
Tensor - Ventilador, Alt. & A.A. -	38590	Manguera de radiador Inferior - Tubo a Rad. -	SIH250363C
Termostato 160° -	33576	Manguera de radiador Inferior - Mot. a Tubo -	SIH250363C
Termostato 170° -	33577	Manguera de radiador Superior - Mot. a Tubo	22773
Termostato 180° -	33578	Termostato 170° -	33577
Termostato 190° -	33579	Termostato 160° -	33576
Detroit Diesel 6-Cyl. 12.7 L Diesel		Termostato 180° -	33578
Banda Ventilador -	K100579	Termostato 190° -	33579
Banda Toma Fuerza, Alt. & A.A. -	K080565	Caterpillar C13 Diesel	
Manguera de radiador Superior - Mot. a Tubo -	SIH250363C	Banda Ventilador, Alt. & A.A. -	K081005
Manguera de radiador Superior - Rad. a Tubo -	SIH250363C	Manguera de radiador Superior - Mot. a Rad.	22980
Tensor - Toma Fuerza, Alt. & A.A. -	38501	Tensor - Ventilador, Alt. & A.A. -	38590
Polea Tensora - Ventilador -	38076	Polea guía - ranurada -	36093
Tensor - Ventilador -	38503	Termostato 160° -	33576
Polea Tensora - Toma Fuerza, Alt. & A.A. -	38075	Termostato 170° -	33577
Termostato 190° -	33599	Termostato 180° -	33578
Detroit Diesel 6-Cyl. 14.0 L Diesel		Termostato 190° -	33579
Banda Ventilador -	K100579	Caterpillar C15 Diesel	
Banda Toma Fuerza, Alt. & A.A. -	K080565	Polea guía - ranurada -	36093
Manguera de radiador Superior - Rad. a Tubo -	SIH250363C	Polea guía - Lisa -	36091
Manguera de radiador Superior - Mot. a Tubo -	SIH250363C	Termostato 170° -	33577
Tensor - Toma Fuerza, Alt. & A.A. -	38501	Termostato 160° -	33576
Polea Tensora - Ventilador -	38076	Termostato 190° -	33579
Polea Tensora - Toma Fuerza, Alt. & A.A. -	38075	Termostato 180° -	33578
Tensor - Ventilador -	38503	Caterpillar C7 Diesel	
Termostato 190° -	33599	Banda Ventilador, Alt. & A.A. -	K080776
DETROIT DIESEL SERIE 60		Banda B.A. -	9341
Banda Micro-V, Vent.	K100579	Tensor - Ventilador, Alt. & A.A. -	38511
Banda Micro-V, Toma de Fuerza, Alt. y A.A.	K080565	Polea Tensora - Ventilador, Alt. & A.A. -	36091
Manguera superior Mang. Sup. Motor a Tubo	21891	Termostato 190° -	33969
Polea Tensora, Vent.	38076	Termostato 180° -	33968
Tensor Tensor, Toma de Fuerza, Alt. y A.A.	38501	Caterpillar C9 Diesel	
Tensor Tensor, Vent.	38503	Banda Ventilador, Alt. & A.A. -	K080825
Polea Toma de Fuerza, Alt y A.A.	38075	Manguera de radiador Inferior - Tubo a Rad. -	SIH250363C
Mercedes-Benz MBE 4000 Diesel		Manguera de radiador Superior - Mot. a Tubo	20206
Banda Toma Fuerza, Alt. & A.A. -	K080855	Manguera de radiador Superior - Tubo a Rad.	21492
Banda Ventilador -	K080545	Manguera de radiador Inferior - Mot. a Tubo	21891
Manguera de radiador Inferior - Tubo a Rad. -	SIH250363C	Termostato 170° -	33577
Manguera de radiador Superior - Mot. a Rad.	22850	Termostato 160° -	33576
Manguera de radiador Inferior - Mot. a Tubo	21891	Termostato 180° -	33578
Polea Tensora - Toma Fuerza, Alt. & A.A. -	38075	Termostato 190° -	33579
Tensor - Toma Fuerza, Alt. & A.A. -	38501	Detroit Diesel 6-Cyl. 12.7 L Diesel	
Tensor - Ventilador -	38597	Banda Ventilador -	K100579
2004		Banda Toma Fuerza, Alt. & A.A. -	K080545
Caterpillar 3126 Diesel		Manguera de radiador Superior -	SIH250363C
Banda Ventilador, Alt. & A.A. -	K080776	Manguera de radiador Superior - Mot. a Tubo	21891
Banda B.A. -	9341	Tensor - Toma Fuerza, Alt. & A.A. -	38501
Manguera de radiador Inferior - Tubo a Rad. -	SIH250363C	Polea Tensora - Toma Fuerza, Alt. & A.A. -	38075
Manguera de radiador Superior - Mot. a Tubo	20206	Polea Tensora - Ventilador -	38076
Manguera de radiador Inferior - Mot. a Tubo	21571	Tensor - Ventilador -	38503
Manguera de radiador Superior - Tubo a Rad.	21571	Termostato 190° -	33599
Tensor - Ventilador, Alt. & A.A. -	38511	Detroit Diesel 6-Cyl. 14.0 L Diesel	
Polea Tensora - Ventilador, Alt. & A.A. -	36091	Banda Ventilador -	K100579
Termostato 180° -	33968	Banda Toma Fuerza, Alt. & A.A. -	K080545
Termostato 190° -	33969	Manguera de radiador Superior -	SIH250363C
Caterpillar C10 Diesel		Manguera de radiador Superior - Mot. a Tubo	21891
Banda Ventilador -	K140603	Polea Tensora - Ventilador -	38076
Banda Ventilador a Alt. -	9440	Polea Tensora - Toma Fuerza, Alt. & A.A. -	38075

Tensor - Toma Fuerza, Alt. & A.A. -	38501	Tensor - Ventilador, Alt. & Toma Fuerza -	38513
Tensor - Ventilador -	38503	Polea Tensora - Ventilador, Alt. & Toma Fuerza -	36091
Termostato 190° -	33599	Cummins ISM Diesel	
DETROIT DIESEL SERIE 60		Banda Ventilador -	K140516
Banda Micro-V, Vent.	K100579	Banda Toma Fuerza & A.A. -	9480
Banda Micro-V, Toma de Fuerza, Alt. y A.A.	K080565	Banda Toma Fuerza & Alt. -	K050360
Manguera superior Mang. Sup. Motor a Tubo	21891	Manguera de radiador Superior - Mot. a Rad. -	SIH250363C
Polea Tensora, Vent.	38076	Manguera de radiador Inferior - Tubo a Rad. -	SIH250363C
Tensor Tensor, Toma de Fuerza, Alt. y A.A.	38501	Manguera de radiador Superior - Mot. a Tubo -	SIH250363C
Polea Toma de Fuerza, Alt y A.A.	38075	Manguera de radiador Inferior - Mot. a Tubo -	SIH200363C
Tensor Tensor, Vent.	38503	Cummins N14 Diesel	
Mercedes-Benz MBE 4000 Diesel		Banda Alt. -	9435
Banda Toma Fuerza, Alt. & A.A. -	K080855	Banda Toma Fuerza & A.A. -	9420
Banda Ventilador -	K080545	Banda Toma Fuerza & B.A. -	K060415
Manguera de radiador Inferior - Tubo a Rad. -	SIH250363C	Manguera de radiador Superior - Mot. a Tubo -	SIH250363C
Manguera de radiador Inferior - Mot. a Tubo	21891	Manguera de radiador Inferior - Mot. a Tubo -	SIH250363C
Manguera de radiador Superior - Mot. a Rad.	22850	Manguera de radiador Inferior - Tubo a Rad. -	SIH250363C
Polea Tensora - Toma Fuerza, Alt. & A.A. -	38075	Manguera de radiador Superior - Tubo a Rad.	21135
Tensor - Toma Fuerza, Alt. & A.A. -	38501	Termostato 170° -	33577
Tensor - Ventilador -	38597	Termostato 160° -	33576
		Termostato 190° -	33579
		Termostato 180° -	33578
2003		Detroit Diesel 6-Cyl. 12.7 L Diesel	
Caterpillar 3126 Diesel		Banda Toma Fuerza, Alt. & A.A. -	K080565
Banda Ventilador, Alt. & A.A. -	K080776	Banda Ventilador -	9495
Banda Micro-V, Vent., Alt. & A.A.	K080776	Manguera de radiador Superior - Tubo a Rad. -	SIH250363C
Banda V, B.A.	8345 GS	Manguera de radiador Inferior - Tubo a Rad. -	SIH250363C
Banda B.A. -	9341	Manguera de radiador Superior - Mot. a Tubo	21891
Manguera de radiador Inferior - Tubo a Rad. -	SIH250363C	Manguera de radiador Inferior - Mot. a Tubo	21891
Manguera superior Mang. Sup. Motor a Tubo	20206	Polea Tensora - Toma Fuerza, Alt. & A.A. -	38075
Manguera de radiador Superior - Mot. a Tubo	20206	Tensor - Toma Fuerza, Alt. & A.A. -	38502
Manguera de radiador Inferior - Mot. a Tubo	21571	Termostato 190° -	33599
Manguera inferior Motor a Tubo	21571	Detroit Diesel 6-Cyl. 14.0 L Diesel	
Manguera de radiador Superior - Tubo a Rad.	21571	Banda Toma Fuerza, Alt. & A.A. -	K080565
Manguera superior Tubo a Rad	21571	Banda Ventilador -	9495
Manguera inferior Mang. Inf. Tubo a Rad.	24440	Manguera de radiador Inferior - Tubo a Rad. -	SIH250363C
Tensor - Ventilador, Alt. & A.A. -	38511	Manguera de radiador Superior - Tubo a Rad. -	SIH250363C
Tensor Tensor, Vent., Alt., C/AA	38511	Manguera de radiador Inferior - Mot. a Tubo	21891
Polea Tensora	36091	Manguera de radiador Superior - Mot. a Tubo	21891
Polea Tensora - Ventilador, Alt. & A.A. -	36091	Polea Tensora - Toma Fuerza, Alt. & A.A. -	38075
Termostato Termostatos, Servicio Pesado	33969	Tensor - Toma Fuerza, Alt. & A.A. -	38502
Termostato 190° -	33969	Termostato 190° -	33599
Termostato 180° -	33968	DETROIT DIESEL SERIE 60	
Termostato Termostatos, Servicio Pesado	33968	Banda Micro-V, Toma de Fuerza, Alt. y A.A.	K080565
Caterpillar C10 Diesel		Banda V, Vent.	8494 GS
Banda Ventilador -	K140603	Manguera superior Mang. Sup. Motor a Tubo	21891
Banda Ventilador a A.A. -	9465	Manguera inferior Mang. Inf. Motor a Tubo	21891
Banda Ventilador a Alt. -	9440	Manguera superior Mang. Sup. Tubo a Rad.	24440
Manguera de radiador Inferior - Tubo a Rad. -	SIH250363C	Manguera inferior Mang. Inf. Tubo a Rad	24440
Manguera de radiador Inferior - Mot. a Tubo -	SIH250363C	Tensor Tensor, Toma de Fuerza, Alt. y A.A.	38502
Manguera de radiador Superior - Mot. a Tubo	22773	Polea Tensora, Toma de Fuerza, Alt. y A.A.	38075
Termostato 160° -	33576	Mercedes-Benz MBE 4000 Diesel	
Termostato 170° -	33577	Banda Toma Fuerza, Alt. & A.A. -	K080855
Termostato 190° -	33579	Banda Ventilador -	K080545
Termostato 180° -	33578	Manguera de radiador Inferior - Tubo a Rad. -	SIH250363C
Caterpillar C12 Diesel		Manguera de radiador Superior - Mot. a Rad.	22850
Banda Ventilador -	K140603	Manguera de radiador Inferior - Mot. a Tubo	21891
Banda Ventilador a A.A. -	9465	Polea Tensora - Toma Fuerza, Alt. & A.A. -	38075
Banda Ventilador a Alt. -	9440	Tensor - Toma Fuerza, Alt. & A.A. -	38501
Manguera de radiador Inferior - Tubo a Rad. -	SIH250363C	Tensor - Ventilador -	38597
Manguera de radiador Inferior - Mot. a Tubo -	SIH250363C	2002	
Manguera de radiador Superior - Mot. a Tubo	22773	CATERPILLAR 3126 DIESEL	
Termostato 160° -	33576	Banda Micro-V, Vent., Alt. & A.A.	K080776
Termostato 170° -	33577	Banda Ventilador, Alt. & A.A. -	K080776
Termostato 190° -	33579	Banda V, B.A.	8345 GS
Termostato 180° -	33578	Banda B.A. -	9341
Caterpillar C15 Diesel		Manguera de radiador Inferior - Tubo a Rad. -	SIH250363C
Termostato 170° -	33577	Manguera de radiador Superior - Mot. a Tubo	20206
Termostato 160° -	33576	Manguera superior Mang. Sup. Motor a Tubo	20206
Termostato 180° -	33578	Manguera superior Tubo a Rad	21571
Termostato 190° -	33579	Manguera inferior Motor a Tubo	21571
Cummins ISB Diesel		Manguera de radiador Inferior - Mot. a Tubo	21571
Termostato 190° C/24-Válvulas Motor	33915	Manguera de radiador Superior - Tubo a Rad.	21571
Termostato 180° C/24-Válvulas Motor	33956	Manguera inferior Mang. Inf. Tubo a Rad.	24440
Cummins ISC Diesel		Tensor - Ventilador, Alt. & A.A. -	38511
Banda Ventilador & Alt. -	K080730	Tensor Tensor, Vent., Alt. & A.A.	38511
Banda Ventilador a A.A. -	9463	Polea Tensora, Vent., Alt. & A.A.	36091
Manguera de radiador Inferior - Tubo a Rad. -	CHARTER 2 1/2"	Polea Tensora - Ventilador, Alt. & A.A. -	36091
Manguera de radiador Superior - Tubo a Rad. -	CHARTER 2 1/2"	Termostato Termostato, Servicio Pesado	33968
Manguera de radiador Superior - Mot. a Tubo -	CHARTER 2 1/2"		
Manguera de radiador Inferior - Mot. a Tubo	21891		

Termostato 190° -	33969	Detroit Diesel 6-Cyl. 12.7 L Diesel	
Termostato Termostato, Servicio Pesado	33969	Banda Ventilador -	K140496
Termostato 180° -	33968	Banda Toma Fuerza a Alt. & A.A. -	K080565
Caterpillar C10 Diesel		Manguera de radiador Inferior - Tubo a Rad. -	SIH250363C
Banda Ventilador -	K140682	Manguera de radiador Superior - Mot. a Tubo -	SIH250363C
Banda Ventilador a Alt. -	9440	Manguera de radiador Superior - Tubo a Rad.	21891
Banda Ventilador a A.A. -	9440	Manguera de radiador Inferior - Mot. a Tubo	21891
Manguera de radiador Superior - Tubo a Rad. -	SIH250363C	Tensor - Toma Fuerza, Alt. & A.A. -	38501
Manguera de radiador Inferior - Mot. a Tubo -	SIH250363C	Termostato 190° -	33599
Manguera de radiador Inferior - Tubo a Rad. -	SIH250363C	DETROIT DIESEL SERIE 60	
Manguera de radiador Superior - Mot. a Tubo	21135	Banda Micro-V, Vent.	K140496
Termostato 170° -	33577	Banda Micro-V, Toma de Fuerza a Alt. & A.A.	K080565
Termostato 160° -	33576	Manguera superior Mang. Sup. Tubo a Rad.	21891
Termostato 190° -	33579	Manguera inferior Mang. Inf. Motor a Tubo	21891
Termostato 180° -	33578	Manguera inferior Mang. Inf. Tubo a Rad	24440
Caterpillar C12 Diesel		Manguera superior Mang. Sup. Motor a Tubo	24440
Banda Ventilador -	K140682	Tensor Tensora, Toma de Fuerza, Alt. & A.A.	38501
Banda Ventilador a Alt. -	9440	2001	
Banda Ventilador a A.A. -	9440	CATERPILLAR 3126 DIESEL	
Manguera de radiador Inferior - Mot. a Tubo -	SIH250363C	Banda Micro-V, Vent., Alt. & A.A.	K080780
Manguera de radiador Superior - Tubo a Rad. -	SIH250363C	Banda Ventilador, Alt. & A.A. -	K080780
Manguera de radiador Inferior - Tubo a Rad. -	SIH250363C	Banda V, B.A.	8345 GS
Manguera de radiador Superior - Mot. a Tubo	21135	Banda B.A. -	9341
Termostato 160° -	33576	Manguera de radiador Inferior - Tubo a Rad. -	SIH250363C
Termostato 170° -	33577	Manguera de radiador Superior - Mot. a Tubo -	SIH200363C
Termostato 180° -	33578	Manguera de radiador Superior - Tubo a Rad. -	SIH200363C
Termostato 190° -	33579	Manguera de radiador Inferior - Mot. a Tubo	21135
Caterpillar C15 Diesel		Manguera inferior Motor a Tubo	21135
Banda Ventilador -	K140580	Manguera superior Mang. Sup. Motor a Tubo	24432
Banda Ventilador a A.A. -	9485	Manguera inferior Mang. Inf. Tubo a Rad	24440
Banda Ventilador a Alt. -	9470	Manguera superior Mang. Sup. Tubo a Rad.	24432
Manguera de radiador Inferior - Tubo a Rad. -	CHARTER 2 1/2"	Tensor Tensor, Vent., Alt. & A.A.	38511
Manguera de radiador Superior - Mot. a Tubo -	CHARTER 2 1/2"	Tensor - Ventilador, Alt. & A.A. -	38511
Manguera de radiador Superior - Tubo a Rad.	21135	Polea Tensora - Ventilador, Alt. & A.A. -	36091
Manguera de radiador Inferior - Mot. a Tubo	21891	Polea Tensora, Vent., Alt. & A.A.	36091
Termostato 170° -	33577	Termostato 180° -	33968
Termostato 160° -	33576	Termostato 190° -	33969
Termostato 180° -	33578	Termostato Termostato, Servicio Pesado	33969
Termostato 190° -	33579	Termostato Termostato, Servicio Pesado	33968
Cummins ISB Diesel		Caterpillar 3406 Diesel	
Termostato 180° C/24-Válvulas Motor	33956	Banda Ventilador -	K140662
Termostato 190° C/24-Válvulas Motor	33915	Banda Ventilador a Alt. -	9451
Cummins ISM Diesel		Banda Ventilador a A.A. -	9420
Banda Ventilador -	K140516	Manguera de radiador Superior - Tubo a Rad. -	SIH250363C
Banda Toma Fuerza & A.A. -	9480	Manguera de radiador Superior - Mot. a Tubo -	SIH250363C
Banda Toma Fuerza & Alt. -	K050360	Manguera de radiador Inferior - Tubo a Rad. -	SIH250363C
Manguera de radiador Inferior - Tubo a Rad. -	SIH250363C	Manguera de radiador Inferior - Mot. a Tubo -	SIH300363C
Manguera de radiador Superior - Mot. a Tubo -	SIH250363C	Termostato 170° -	33577
Manguera de radiador Superior - Mot. a Rad. -	SIH250363C	Termostato 160° -	33576
Manguera de radiador Inferior - Mot. a Tubo -	SIH250363C	Termostato 190° -	33579
CUMMINS N14		Termostato 180° -	33578
Banda V, Toma de Fuerza & A.A.	PQ17420	Caterpillar C10 Diesel	
Banda V, Alt.	8435 GS	Banda Ventilador -	K140603
Banda Micro-V, Toma de Fuerza & B.A.	K060415	Banda Ventilador a A.A. -	9465
Manguera superior Tubo a Rad.	21135	Banda Ventilador a Alt. -	9440
Manguera inferior Mang. Inf. Motor a Tubo	24440	Manguera de radiador Inferior - Mot. a Tubo -	SIH250363C
Manguera superior Mang. Sup. Motor a Tubo	24440	Manguera de radiador Superior - Tubo a Rad. -	SIH250363C
Manguera inferior Mang. Inf. Tubo a Rad	24440	Manguera de radiador Inferior - Tubo a Rad. -	SIH250363C
Cummins N14 Diesel		Manguera de radiador Superior - Mot. a Tubo	21135
Banda Alt. -	9435	Termostato 170° -	33577
Banda Toma Fuerza & A.A. -	9420	Termostato 160° -	33576
Banda Toma Fuerza & B.A. -	K060415	Termostato 190° -	33579
Manguera de radiador Inferior - Mot. a Tubo -	SIH250363C	Termostato 180° -	33578
Manguera de radiador Superior - Mot. a Tubo -	SIH250363C	Caterpillar C12 Diesel	
Manguera de radiador Inferior - Tubo a Rad. -	SIH250363C	Banda Ventilador -	K140603
Manguera de radiador Superior - Tubo a Rad.	21135	Banda Ventilador a Alt. -	9440
Termostato 170° -	33577	Banda Ventilador a A.A. -	9465
Termostato 160° -	33576	Manguera de radiador Inferior - Tubo a Rad. -	SIH250363C
Termostato 190° -	33579	Manguera de radiador Inferior - Mot. a Tubo -	SIH250363C
Termostato 180° -	33578	Manguera de radiador Superior - Tubo a Rad. -	SIH250363C
Detroit Diesel 6-Cyl. 11.1 L Diesel		Manguera de radiador Superior - Mot. a Tubo	21135
Banda Ventilador -	K140496	Termostato 170° -	33577
Banda Toma Fuerza a Alt. & A.A. -	K080565	Termostato 160° -	33576
Manguera de radiador Inferior - Tubo a Rad. -	SIH250363C	Termostato 180° -	33578
Manguera de radiador Superior - Mot. a Tubo -	SIH250363C	Termostato 190° -	33579
Manguera de radiador Superior - Tubo a Rad.	21891	Caterpillar C15 Diesel	
Manguera de radiador Inferior - Mot. a Tubo	21891	Banda Ventilador -	K140580
Tensor - Toma Fuerza, Alt. & A.A. -	38501	Banda Ventilador a Alt. -	9470
Termostato 190° -	33599	Banda Ventilador a A.A. -	9485

Manguera de radiador Inferior - Tubo a Rad. -	CHARTER 2 1/2"	Manguera superior Tubo a Rad.	21135
Manguera de radiador Superior - Mot. a Tubo -	CHARTER 2 1/2"	Manguera inferior Tubo a Rad.	21135
Manguera de radiador Superior - Tubo a Rad.	21135	Manguera inferior Mang. Inf. Motor a Tubo	21894
Manguera de radiador Inferior - Mot. a Tubo	21891	Manguera superior Mang. Sup. Motor a Tubo	24440
Termostato 160° -	33576	Tensor Tensor, Vent.	38535
Termostato 170° -	33577	Tensor Tensor, Toma de Fuerza, Alt. & A.A.	38532
Termostato 190° -	33579	Polea Tensora, Toma de Fuerza, Alt. & A.A.	36095
Termostato 180° -	33578	Polea Tensora, Vent.	36092
Caterpillar C16 Diesel		Cummins Signature 600 Diesel	
Banda Ventilador -	K140580	Banda Ventilador -	K100810
Banda Ventilador a Alt. -	9470	Banda Toma Fuerza, Alt. & A.A. -	K060685
Banda Ventilador a A.A. -	9485	Manguera de radiador Superior - Mot. a Tubo -	SIH250363C
Manguera de radiador Superior - Mot. a Tubo -	CHARTER 2 1/2"	Manguera de radiador Superior - Tubo a Rad.	21135
Manguera de radiador Inferior - Tubo a Rad. -	CHARTER 2 1/2"	Manguera de radiador Inferior - Tubo a Rad.	21135
Manguera de radiador Superior - Tubo a Rad.	21135	Manguera de radiador Inferior - Mot. a Tubo	21894
Manguera de radiador Inferior - Mot. a Tubo	21891	Tensor - Ventilador -	38535
Termostato 160° -	33576	Tensor - Toma Fuerza, Alt. & A.A. -	38532
Termostato 170° -	33577	Polea Tensora - Toma Fuerza, Alt. & A.A. -	36095
Termostato 180° -	33578	Polea Tensora - Ventilador -	36092
Termostato 190° -	33579	Detroit Diesel 6-Cyl. 11.1 L Diesel	
Cummins ISB Diesel		Banda Ventilador -	K140496
Termostato 180° C/24-Válvulas Motor	33956	Banda Toma Fuerza & Alt. C/V-Banda	2/9485FPB
Termostato 190° C/24-Válvulas Motor	33915	Banda Toma Fuerza & A.A. -	9370
Cummins ISC Diesel		Banda Toma Fuerza & Alt. C/V-Banda de trans. acanalada	K060420
Banda Ventilador, Alt. & Toma Fuerza -	K080733	Manguera de radiador Superior - Tubo a Rad. -	SIH250363C
Banda Ventilador & Toma Fuerza -	K100810	Manguera de radiador Inferior - Mot. a Tubo -	SIH250363C
Banda Toma Fuerza, Alt. & A.A. -	K060685	Manguera de radiador Inferior - Tubo a Rad. -	SIH250363C
Banda Ventilador a A.A. -	9463	Polea Tensora - Toma Fuerza & Alt. -	38075
Manguera de radiador Inferior - Tubo a Rad. -	CHARTER 2 1/2"	Tensor - Toma Fuerza & Alt. -	38502
Manguera de radiador Superior - Mot. a Tubo -	CHARTER 2 1/2"	Termostato 190° -	33599
Manguera de radiador Superior - Tubo a Rad. -	CHARTER 2 1/2"	Detroit Diesel 6-Cyl. 12.7 L Diesel	
Manguera de radiador Inferior - Mot. a Tubo	21891	Banda Ventilador -	K140496
Tensor - Ventilador, Alt. & Toma Fuerza -	38513	Banda Toma Fuerza & Alt. C/V-Banda	2/9485FPB
Polea Tensora - Ventilador, Alt. & Toma Fuerza -	36091	Banda Toma Fuerza & A.A. -	9370
Termostato 181° C/Un solo Termostato	33959	Banda Toma Fuerza & Alt. C/V-Banda de trans. acanalada	K060420
Termostato 180° C/Doble Termostatos	33966	Manguera de radiador Superior - Tubo a Rad. -	SIH250363C
Cummins ISM Diesel		Manguera de radiador Inferior - Mot. a Tubo -	SIH250363C
Banda Ventilador -	K140516	Manguera de radiador Inferior - Tubo a Rad. -	SIH250363C
Banda Toma Fuerza & A.A. -	9480	Tensor - Toma Fuerza & Alt. -	38502
Banda Toma Fuerza & Alt. -	K050360	Polea Tensora - Toma Fuerza & Alt. -	38075
Manguera de radiador Superior - Mot. a Rad. -	SIH250363C	Termostato 190° -	33599
Manguera de radiador Superior - Mot. a Tubo -	SIH250363C	DETROIT DIESEL SERIE 60	
Manguera de radiador Inferior - Tubo a Rad. -	SIH250363C	Banda Micro-V, Vent.	K140496
Manguera de radiador Inferior - Mot. a Tubo -	SIH200363C	Banda V, Toma de Fuerza & A.A.	8371 GS
Cummins ISX Diesel		Banda Micro-V, Toma de Fuerza & Alt.	K060420
Banda Ventilador -	K100810	Manguera superior Mang. Sup. Tubo a Rad.	24440
Banda Toma Fuerza, Alt. & A.A. -	K060685	Manguera inferior Mang. Inf. Motor a Tubo	24440
Manguera de radiador Superior - Mot. a Tubo -	SIH250363C	Manguera inferior Mang. Inf. Tubo a Rad	24440
Manguera de radiador Superior - Tubo a Rad.	21135	Tensor Tensor, Toma de Fuerza & Alt.	38502
Manguera de radiador Inferior - Tubo a Rad.	21135	Polea Tensora, Toma de Fuerza & Alt.	38075
Manguera de radiador Inferior - Mot. a Tubo	21894	Detroit Diesel Series 55 Diesel	
Tensor - Toma Fuerza, Alt. & A.A. -	38532	Termostato 190° -	33599
Tensor - Ventilador -	38535	2000	
Polea Tensora - Toma Fuerza, Alt. & A.A. -	36095	Caterpillar 3126 Diesel	
Polea Tensora - Ventilador -	36092	Banda Ventilador, Alt. & A.A. -	K080780
CUMMINS N14		Banda B.A. -	9341
Banda V, Toma de Fuerza & A.A.	PQ17420	Manguera de radiador Inferior - Tubo a Rad. -	SIH250363C
Banda V, Alt.	8435 GS	Manguera de radiador Superior - Tubo a Rad. -	SIH200363C
Banda Micro-V, Toma de Fuerza & B.A.	K060415	Manguera de radiador Superior - Mot. a Tubo -	SIH200363C
Manguera superior Tubo a Rad.	21135	Manguera de radiador Inferior - Mot. a Tubo	21135
Manguera inferior Mang. Inf. Tubo a Rad	24440	Tensor - Ventilador, Alt. & A.A. -	38511
Manguera inferior Mang. Inf. Motor a Tubo	24440	Polea Tensora - Ventilador, Alt. & A.A. -	36091
Manguera superior Mang. Sup. Motor a Tubo	24440	Termostato 180° -	33968
Cummins N14 Diesel		Termostato 190° -	33969
Banda Toma Fuerza & Ventilador -	K140429	Caterpillar 3306 Diesel	
Banda Alt. -	9435	Banda Ventilador -	K080545
Banda Toma Fuerza & A.A. -	9420	Banda Alt. -	9490
Banda Toma Fuerza & B.A. -	K060415	Banda A.A. -	9585
Manguera de radiador Superior - Mot. a Tubo -	SIH250363C	Termostato 175° -	33549
Manguera de radiador Inferior - Mot. a Tubo -	SIH250363C	Caterpillar 3406 Diesel	
Manguera de radiador Inferior - Tubo a Rad. -	SIH250363C	Banda Ventilador -	K140662
Manguera de radiador Superior - Tubo a Rad.	21135	Banda Ventilador a A.A. -	9420
Termostato 160° -	33576	Banda Ventilador a Alt. -	9451
Termostato 170° -	33577	Manguera de radiador Inferior - Tubo a Rad. -	SIH250363C
Termostato 180° -	33578	Manguera de radiador Superior - Tubo a Rad. -	SIH250363C
Termostato 190° -	33579	Manguera de radiador Superior - Mot. a Tubo -	SIH250363C
CUMMINS SIGNATURE 600		Manguera de radiador Inferior - Mot. a Tubo -	SIH300363C
Banda Micro-V, Vent.	K100810	Termostato 160° -	33576
Banda Micro-V, Toma de Fuerza, Alt. y A.A.	K060685	Termostato 170° -	33577

Termostato 180° -	33578	Tensor - Toma Fuerza & Alt. -	38502
Termostato 190° -	33579	Termostato 190° -	33599
Caterpillar C10 Diesel		Detroit Diesel 6-Cyl. 12.7 L Diesel	
Banda Ventilador -	K140603	Banda Ventilador -	K140496
Banda Ventilador & Alt. -	9440	Banda Toma Fuerza & Alt. C/V-Banda	2/9485FPB
Banda Ventilador & A.A. -	9465	Banda Toma Fuerza & A.A. -	9370
Manguera de radiador Inferior - Mot. a Tubo -	SIH250363C	Banda Toma Fuerza & Alt. C/V-Banda de trans. acanalada	K060420
Manguera de radiador Superior - Tubo a Rad. -	SIH250363C	Manguera de radiador Superior - Tubo a Rad. -	SIH250363C
Manguera de radiador Inferior - Tubo a Rad. -	SIH250363C	Manguera de radiador Inferior - Tubo a Rad. -	SIH250363C
Manguera de radiador Superior - Mot. a Tubo	21135	Manguera de radiador Inferior - Mot. a Tubo -	SIH250363C
Termostato 160° -	33576	Tensor - Toma Fuerza & Alt. -	38502
Termostato 170° -	33577	Polea Tensora - Toma Fuerza & Alt. -	38075
Termostato 180° -	33578	Termostato 190° -	33599
Termostato 190° -	33579		
Caterpillar C12 Diesel		SILVER STAR	
Banda Ventilador -	K140603	2001	
Banda Ventilador & A.A. -	9465	CUMMINS SIGNATURE 600	
Banda Ventilador & Alt. -	9440	Banda Micro-V, Vent., B.A.	K100810
Manguera de radiador Inferior - Tubo a Rad. -	SIH250363C	Banda Micro-V, Alt., A.A. B.A.	K060685
Manguera de radiador Inferior - Mot. a Tubo -	SIH250363C	Manguera inferior Tubo a Rad.	21135
Manguera de radiador Superior - Tubo a Rad. -	SIH250363C	Manguera superior Tubo a Rad.	21135
Manguera de radiador Superior - Mot. a Tubo	21135	Manguera superior Recta, Motor a Tubo	CHARTER 2 1/2"
Termostato 160° -	33576	Manguera inferior Motor a Tubo	21894
Termostato 170° -	33577		
Termostato 180° -	33578	2000	
Termostato 190° -	33579	CATERPILLAR 3406 DIESEL	
Cummins ISB Diesel		Banda Platinum Quality, A.A. Vent. C/Banda de 48"	PQ17480
Banda Ventilador, Alt. & Toma Fuerza -	K080726	Banda Platinum Quality, Alt., Vent. C/Alt. delco de 130A.	PQ17480
Banda Ventilador a A.A. -	9775	Banda Micro-V, Vent.	K140580
Manguera de radiador Superior - Tubo a Rad. -	CHARTER 2 1/2"	Manguera inferior Recta, Motor a Tubo	CHARTER 3"
Manguera de radiador Inferior - Tubo a Rad. -	CHARTER 2 1/2"	Manguera superior Recta, Motor a Tubo	CHARTER 2 1/2"
Manguera de radiador Superior - Mot. a Tubo -	CHARTER 2"	Manguera inferior Recta, Tubo a Rad.	CHARTER 2 1/2"
Manguera de radiador Inferior - Mot. a Tubo	21891	Manguera superior Recta, Tubo a Rad.	CHARTER 2 1/2"
Tensor - Ventilador, Alt. & Toma Fuerza -	38516	Termostato Termostato, Servicio Pesado	33549
Polea Tensora - Ventilador, Alt. & Toma Fuerza -	36093	CATERPILLAR C15 DIESEL	
Termostato 190° -	33915	Banda Platinum Quality, Alt., Vent.	PQ17480
Termostato 180° -	33956	Banda Platinum Quality, A.A. Vent.	PQ17490
Cummins ISC Diesel		Banda Micro-V, Vent.	K140433
Banda Ventilador, Alt. & Toma Fuerza -	K080733	Manguera inferior Motor a Tubo	21042
Banda Ventilador a A.A. -	9463	Manguera superior Recta, Motor a Tubo	CHARTER 2 1/2"
Manguera de radiador Superior - Mot. a Tubo -	CHARTER 2 1/2"	Manguera inferior Recta, Tubo a Rad.	CHARTER 3"
Manguera de radiador Inferior - Tubo a Rad. -	CHARTER 2 1/2"	Manguera superior Tubo a Rad.	21891
Manguera de radiador Superior - Tubo a Rad. -	CHARTER 2 1/2"	Termostato Termostato, Servicio Pesado	33549
Manguera de radiador Inferior - Mot. a Tubo	21891		
Tensor - Ventilador, Alt. & Toma Fuerza -	38513	CUMMINS N14 PLUS	
Polea Tensora - Ventilador, Alt. & Toma Fuerza -	36091	Banda Micro-V, Vent.	K120433
Termostato 180° C/Doble Termostatos	33966	Banda Platinum Quality, Alt.	PQ17430
Termostato 181° C/Un solo Termostato	33959	Banda Micro-V, B.A.	K060433
Cummins ISM Diesel		DETROIT DIESEL SERIE 60	
Banda Ventilador -	K140516	Banda Micro-V, Vent.	K140496
Banda Toma Fuerza & A.A. -	9480	Banda V, Alt., Toma de Fuerza	9485FPB
Banda Toma Fuerza & Alt. -	K050360	Banda V, A.A. Toma de Fuerza	8371 GS
Manguera de radiador Superior - Mot. a Tubo -	SIH250363C	Banda Micro-V, Alt. Toma de Fuerza	K060420
Manguera de radiador Inferior - Tubo a Rad. -	SIH250363C	Manguera inferior Recta, Tubo a Rad.	CHARTER 2 1/2"
Manguera de radiador Superior - Mot. a Rad. -	SIH250363C	Manguera inferior Recta, Motor a Tubo	CHARTER 2 1/2"
Manguera de radiador Inferior - Mot. a Tubo -	SIH200363C	Manguera superior Recta, Tubo a Rad.	CHARTER 2 1/2"
Cummins N14 Diesel		1999	
Banda Toma Fuerza & Ventilador -	K140429	CATERPILLAR 3406 DIESEL	
Banda Toma Fuerza & A.A. -	9420	Banda Micro-V, Vent.	K140580
Banda Alt. -	9435	Banda Platinum Quality, A.A. Vent. C/Banda de 48"	PQ17480
Banda Toma Fuerza & B.A. -	K060425	Banda Platinum Quality, Alt., Vent. C/Alt. delco de 130A.	PQ17480
Manguera de radiador Inferior - Tubo a Rad. -	SIH250363C	Manguera inferior Recta, Tubo a Rad.	CHARTER 2 1/2"
Manguera de radiador Inferior - Mot. a Tubo -	SIH250363C	Manguera superior Recta, Motor a Tubo	CHARTER 2 1/2"
Manguera de radiador Superior - Tubo a Rad. -	SIH250363C	Manguera superior Recta, Tubo a Rad.	CHARTER 2 1/2"
Manguera de radiador Superior - Tubo a Tubo	21135	Manguera inferior Recta, Motor a Tubo	CHARTER 3"
Manguera de radiador Superior - Mot. a Tubo	21135	Termostato Termostato, Servicio Pesado	33549
Termostato 160° -	33576		
Termostato 170° -	33577	TORTON	
Termostato 180° -	33578	2000	
Termostato 190° -	33579	CUMMINS ISB DIESEL	
Detroit Diesel 6-Cyl. 11.1 L Diesel		Banda Micro-V, Alt.	K080730
Banda Ventilador -	K140496	TRACTO	
Banda Toma Fuerza & Alt. C/V-Banda	2/9485FPB	2000	
Banda Toma Fuerza & A.A. -	9370	CUMMINS N14 PLUS	
Banda Toma Fuerza & Alt. C/V-Banda de trans. acanalada	K060420	Banda Micro-V, Vent.	K120433
Manguera de radiador Inferior - Tubo a Rad. -	SIH250363C	Banda Platinum Quality, Alt.	PQ17430
Manguera de radiador Superior - Tubo a Rad. -	SIH250363C	Banda Micro-V, B.A.	K060433
Manguera de radiador Inferior - Mot. a Tubo -	SIH250363C		
Polea Tensora - Toma Fuerza & Alt. -	38075	THOMAS BUILT	

Conventional**2007****Caterpillar C7 Diesel**

Banda Ventilador & Alt. -	K080708
Banda B.A. -	9341
Termostato 180° -	33968
Termostato 190° -	33969

Mercedes-Benz MBE 900 Diesel

Banda Ventilador & Alt. -	K080675
Manguera de radiador Superior - Mot. a Rad.	22992
Manguera de radiador Inferior - Mot. a Tubo	22702
Manguera de radiador Inferior - Tubo a B.A.	22991

2006**Mercedes-Benz MBE 900 Diesel**

Banda Ventilador & Alt. -	K080675
Manguera de radiador Superior - Mot. a Rad.	22992
Manguera de radiador Inferior - Tubo a B.A.	22991
Manguera de radiador Inferior - Mot. a Tubo	22702
Tensor - Alt. -	38567

2005**Mercedes-Benz MBE 900 Diesel**

Banda Ventilador & Alt. C/A.A.	K080839
Banda Ventilador & Alt. S/ A.A.	K080680
Manguera de radiador Inferior - Mot. a Tubo	22702
Manguera de radiador Inferior - Tubo a B.A.	22991
Manguera de radiador Superior - Mot. a Rad.	22992

2004**Caterpillar C7 Diesel**

Banda Ventilador & Alt. -	K080708
Banda B.A. -	9341
Manguera de radiador Superior - Mot. a Rad.	22668
Termostato 180° -	33968
Termostato 190° -	33969

Mercedes-Benz MBE 900 Diesel

Bandas de transmisión - Serpentin -	K080680
Manguera de radiador Inferior - Mot. a Tubo	20611
Manguera de radiador Inferior - Tubo a Rad.	22702
Manguera de radiador Superior - Mot. a Rad.	22701

2003**Caterpillar 3126 Diesel**

Banda Ventilador, Alt. & A.A. -	K080708
Banda B.A. -	9341
Manguera de radiador Superior - Mot. a Rad.	20735
Manguera de radiador Inferior - Tubo a Rad.	21473
Tensor - Ventilador, Alt. & A.A. -	38511
Polea Tensora - Ventilador, Alt. & A.A. -	36091
Termostato 180° -	33968
Termostato 190° -	33969

Cummins ISB Diesel

Bandas de transmisión - Serpentin -	K080694
Manguera de radiador Inferior	21473
Manguera de radiador Superior - Mot. a Rad.	22700
Tensor -	38516
Polea Tensora -	36093

Mercedes-Benz MBE 900 Diesel

Bandas de transmisión - Serpentin -	K080680
Manguera de radiador Inferior - Mot. a Tubo	20611
Manguera de radiador Inferior - Tubo a Rad.	22702
Manguera de radiador Superior - Mot. a Rad.	22701

2002**Caterpillar 3126 Diesel**

Banda Ventilador, Alt. & A.A. -	K080708
Banda B.A. -	9341
Manguera de radiador Superior - Mot. a Rad.	20735
Manguera de radiador Inferior - Tubo a Rad.	21473
Tensor - Ventilador, Alt. & A.A. -	38511
Polea Tensora - Ventilador, Alt. & A.A. -	36091
Termostato 190° -	33969
Termostato 180° -	33968

Cummins ISB Diesel

Bandas de transmisión - Serpentin -	K080694
Manguera de radiador Superior - Mot. a Rad.	22700
Manguera de radiador Inferior	21473
Tensor -	38516
Polea Tensora -	36093

2001**Caterpillar 3126 Diesel**

Banda Ventilador, Alt. & A.A. -	K080708
Banda B.A. -	9341
Manguera de radiador Superior - Mot. a Rad.	20735
Manguera de radiador Inferior - Tubo a Rad.	21473
Tensor - Ventilador, Alt. & A.A. -	38511
Polea Tensora - Ventilador, Alt. & A.A. -	36091
Termostato 190° -	33969
Termostato 180° -	33968

Cummins ISB Diesel

Bandas de transmisión - Serpentin -	K080694
Manguera de radiador Inferior - Mot. a Rad.	22670
Manguera de radiador Superior - Mot. a Rad.	22669
Tensor -	38516
Polea Tensora -	36093

2000**Caterpillar 3126 Diesel**

Banda Ventilador, Alt. & A.A. -	K080708
Banda B.A. -	9341
Manguera de radiador Inferior - Tubo a Rad.	21473
Manguera de radiador Superior - Mot. a Rad.	22668
Tensor - Ventilador, Alt. & A.A. -	38511
Polea Tensora - Ventilador, Alt. & A.A. -	36091
Termostato 180° -	33968
Termostato 190° -	33969

Cummins ISB Diesel

Bandas de transmisión - Serpentin -	K080694
Manguera de radiador Inferior - Mot. a Rad.	22670
Manguera de radiador Superior - Mot. a Rad.	22669
Tensor -	38516
Polea Tensora -	36093

1999**Caterpillar 3126 Diesel**

Banda Ventilador, Alt. & A.A. -	K080708
Banda B.A. -	9341
Manguera de radiador Inferior - Tubo a Rad.	21473
Manguera de radiador Superior - Mot. a Rad.	22668
Tensor - Ventilador, Alt. & A.A. -	38511
Polea Tensora - Ventilador, Alt. & A.A. -	36091
Termostato 190° -	33969
Termostato 180° -	33968

1998**Caterpillar 3126 Diesel**

Banda Ventilador, Alt. & A.A. -	K080708
Banda B.A. -	9341
Manguera de radiador Inferior - Tubo a Rad.	21473
Manguera de radiador Superior - Mot. a Rad.	22668
Tensor - Ventilador, Alt. & A.A. -	38511
Polea Tensora - Ventilador, Alt. & A.A. -	36091
Termostato 180° -	33968
Termostato 190° -	33969

Minotour**2006****GM V-8 6.0 L**

Bandas de transmisión - Serpentin C/105A. Alt.	K060923
Bandas de transmisión - Serpentin C/145A. Alt.	K060930
Banda A.A. -	K040378
Manguera de radiador Inferior	22756
Manguera de radiador Superior	22755
Tensor - A.A. -	38159
Tensor - Serpentine -	38158
Polea guía - Serpentine -	38001
Polea Tensora - Serpentine -	38009

2005**GM V-8 4.8 L**

Banda Alt. & B.A. -	K060930
Banda A.A. -	K040378
Manguera Rad. a Válvula	18129
Tensor - Alt. & B.A. -	38158
Tensor - A.A. -	38159

GM V-8 6.0 L

Bandas de transmisión - Serpentin C/145A. Alt.	K060930
Bandas de transmisión - Serpentin C/105A. Alt.	K060923
Banda A.A. -	K040378
Manguera de radiador Superior	22755



Manguera de radiador Inferior	22756	Termostato 190° -	33969
Tensor - Serpentine -	38158	Termostato 180° -	33968
Tensor - A.A. -	38159	Cummins ISC Diesel	
Polea guía - Serpentine -	38001	Termostato 181° C/Un solo Termostato	33959
Polea Tensora - Serpentine -	38009	Termostato 180° C/Doble Termostatos	33966
2004		2005	
GM V-8 4.8 L		Caterpillar C7 Diesel	
Bandas de transmisión - Serpentin C/145A. Alt.	K060930	Termostato 180° -	33968
Bandas de transmisión - Serpentin C/105A. Alt.	K060923	Termostato 190° -	33969
Banda A.A. -	K040378	2004	
Manguera Calefacción & Connectors Calefacción a Valve -	28466	Caterpillar C7 Diesel	
Manguera de radiador Superior	22755	Termostato 180° -	33968
Manguera de radiador Inferior	22756	Termostato 190° -	33969
Tensor - Serpentine -	38158	Saf-T-Liner MVP EF	
Tensor - A.A. -	38159	2008	
Polea Tensora - Serpentine -	38009	Caterpillar C7 Diesel	
Polea guía - Serpentine -	38001	Termostato 180° -	33968
2001		Termostato 190° -	33969
GM V-8 5.7 L		Cummins ISC Diesel	
Bandas de transmisión - Serpentin C/A.A.	K060960	Termostato 181° C/Un solo Termostato	33959
Bandas de transmisión - Serpentin S/ A.A.; C/130A. Alt.	K060875	Termostato 180° C/Doble Termostatos	33966
Manguera de radiador Inferior	22425	2007	
Manguera de radiador Superior	22357	Caterpillar C7 Diesel	
Tensor S/ A.A.; C/130A. Alt.	38103	Banda Alt. & B.A. -	K080690
Polea Tensora S/ A.A.; C/130A. Alt.	38008	Termostato 180° -	33968
Saf-T-Liner C2		Termostato 190° -	33969
2009		Cummins ISC Diesel	
Mercedes-Benz MBE 900 Diesel		Termostato 180° C/Doble Termostatos	33966
Banda Ventilador & Alt. -	K080680	Termostato 181° C/Un solo Termostato	33959
Manguera de radiador Superior	21379	2006	
Tensor -	38567	Caterpillar C7 Diesel	
2008		Banda Alt. -	K080776
Caterpillar C7 Diesel		Tensor - Alt. -	38550
Banda Ventilador, Alt. & B.A. -	K080760	Termostato 180° -	33968
Manguera de radiador Inferior - Rad. a Refrigerador	20206	Termostato 190° -	33969
Manguera de radiador Superior - Mot. a Rad.	22745	Cummins ISC Diesel	
Tensor - Ventilador, B.A. & Alt. -	38550	Termostato 180° C/Doble Termostatos	33966
Polea guía - Lisa -	36091	Termostato 181° C/Un solo Termostato	33959
Polea guía - ranurada -	36093	2005	
Termostato 180° -	33968	Caterpillar C7 Diesel	
Termostato 190° -	33969	Banda Alt. -	K080776
Mercedes-Benz MBE 900 Diesel		Tensor - Alt. -	38550
Banda Ventilador & Alt. -	K080680	Termostato 180° -	33968
Manguera de radiador Inferior - Tubo a Refrigerador	20206	Termostato 190° -	33969
Manguera de radiador Inferior - Refrigerador a Rad.	21378	Cummins ISC Diesel	
Tensor - Ventilador & Alt. -	38567	Termostato 180° C/Doble Termostatos	33966
2007		Termostato 181° C/Un solo Termostato	33959
Mercedes-Benz MBE 900 Diesel		2004	
Banda Ventilador & Alt. -	K080680	Caterpillar 3126 Diesel	
Manguera de radiador Inferior - Rad. a Tubo	20206	Banda Toma Fuerza & Ventilador -	K080780
Manguera de radiador Superior	21378	Banda Alt. -	K080797
2006		Banda B.A. -	9341
Mercedes-Benz MBE 900 Diesel		Manguera de radiador Inferior - Mot. a Rad.	22996
Banda A.A. - Lado Derecho -	K080820	Manguera de radiador Superior - Mot. a Rad.	22668
2005		Tensor - Ventilador, Alt. & A.A. -	38511
Mercedes-Benz MBE 900 Diesel		Polea Tensora - Ventilador, Alt. & A.A. -	36091
Banda A.A. - Lado Derecho -	K080820	Termostato 180° -	33968
Saf-T-Liner HDX		Termostato 190° -	33969
2008		Caterpillar C7 Diesel	
Caterpillar C7 Diesel		Termostato 190° -	33969
Termostato 180° -	33968	Termostato 180° -	33968
Termostato 190° -	33969	2003	
Cummins ISC Diesel		Caterpillar 3126 Diesel	
Termostato 181° C/Un solo Termostato	33959	Banda Ventilador, Alt. & A.A. -	K080780
Termostato 180° C/Doble Termostatos	33966	Banda B.A. -	9341
2007		Tensor - Ventilador, Alt. & A.A. -	38511
Caterpillar C7 Diesel		Polea Tensora - Ventilador, Alt. & A.A. -	36091
Termostato 180° -	33968	Termostato 190° -	33969
Termostato 190° -	33969	Termostato 180° -	33968
Cummins ISC Diesel		2002	
Termostato 181° C/Un solo Termostato	33959	Caterpillar 3126 Diesel	
Termostato 180° C/Doble Termostatos	33966	Banda Ventilador, Alt. & A.A. -	K080780
2006		Banda B.A. -	9341
Caterpillar C7 Diesel		Tensor - Ventilador, Alt. & A.A. -	38511

Polea Tensora - Ventilador, Alt. & A.A. -	36091	Banda Mot. a Alt. -	K080680
Termostato 180° -	33968	Tensor - Alt. -	38507
Termostato 190° -	33969		
Cummins ISB Diesel		2004	
Banda Ventilador, Alt. & Toma Fuerza -	K080694	Caterpillar 3126 Diesel	
Tensor - Ventilador & A.A. -	38513	Banda Alt. -	K080780
Tensor - Ventilador, Alt. & Toma Fuerza -	38516	Banda A.A. C/Doble A.A.	K060716
Polea Tensora - Ventilador & A.A. -	36091	Banda B.A. -	9341
Polea Tensora - Ventilador, Alt. & Toma Fuerza -	36093	Tensor - Alt. -	38511
		Polea Tensora - Alt. -	36091
		Termostato 180° -	33968
		Termostato 190° -	33969
2001		Caterpillar C7 Diesel	
Caterpillar 3126 Diesel		Banda Alt. & B.A. -	K080733
Banda Ventilador, Alt. & A.A. -	K080780	Tensor - Alt. & B.A. -	38550
Banda B.A. -	9341	Termostato 180° -	33968
Tensor - Ventilador, Alt. & A.A. -	38511	Termostato 190° -	33969
Polea Tensora - Ventilador, Alt. & A.A. -	36091		
Termostato 180° -	33968	Cummins ISC Diesel	
Termostato 190° -	33969	Banda Mot. a Alt. -	K080690
Cummins ISB Diesel		Termostato 180° C/Doble Termostatos	33966
Banda Ventilador, Alt. & Toma Fuerza -	K080694	Termostato 181° C/Un solo Termostato	33959
Banda Ventilador & A.A. -	9480		
Tensor - Ventilador, Alt. & Toma Fuerza -	38516	John Deere 6-Cyl. 8.1 L CNG	
Tensor - Ventilador & A.A. -	38513	Banda Mot. a Alt. -	K080680
Polea Tensora - Ventilador & A.A. -	36091	Tensor - Alt. -	38507
Polea Tensora - Ventilador, Alt. & Toma Fuerza -	36093		
		Mercedes-Benz MBE 900 Diesel	
		Banda B.A. & Alt. -	K080680
2000			
Caterpillar 3126 Diesel		2003	
Banda Ventilador, Alt. & A.A. -	K080780	Caterpillar 3126 Diesel	
Banda B.A. -	9341	Banda Toma Fuerza & Alt. -	K080780
Tensor - Ventilador, Alt. & A.A. -	38511	Banda B.A. & Polea -	9341
Polea Tensora - Ventilador, Alt. & A.A. -	36091	Tensor - Toma Fuerza & Alt. -	38511
Termostato 180° -	33968	Polea Tensora - Toma Fuerza & Alt. -	36091
Termostato 190° -	33969	Termostato 190° -	33969
Cummins ISB Diesel		Termostato 180° -	33968
Banda Ventilador, Alt. & Toma Fuerza -	K080694		
Banda Ventilador & A.A. -	9480	Cummins ISB Diesel	
Manguera de radiador Inferior - Mot. a Rad.	22847	Banda Alt. -	K080585
Manguera de radiador Superior - Mot. a Rad.	22846	Banda Ventilador - de C.S. -	2/B86
Tensor - Ventilador & A.A. -	38513		
Tensor - Ventilador, Alt. & Toma Fuerza -	38516	Cummins ISC Diesel	
Polea Tensora - Ventilador & A.A. -	36091	Bandas de transmisión - Serpentin -	K080690
Polea Tensora - Ventilador, Alt. & Toma Fuerza -	36093	Termostato 180° C/Doble Termostatos	33966
		Termostato 181° C/Un solo Termostato	33959
		John Deere 6-Cyl. 8.1 L CNG	
		Banda Mot. a Alt. -	K080680
		Banda A.A. -	BX99
		Banda A.A. a Alt. -	9435
		Tensor - Mot. a Alt. -	38507
		Polea Tensora - Mot. a Alt. -	36091
		Mercedes-Benz MBE 900 Diesel	
		Banda B.A. & Alt. -	K080680
		2002	
		Caterpillar 3116 Diesel	
		Banda Ventilador & Alt. -	K080780
		Banda B.A. -	9350
		Termostato 190° -	33969
		Termostato 180° -	33968
		Caterpillar 3126 Diesel	
		Banda Toma Fuerza & Alt. -	K080780
		Banda B.A. & Polea -	9341
		Tensor - Toma Fuerza & Alt. -	38511
		Polea Tensora - Toma Fuerza & Alt. -	36091
		Termostato 190° -	33969
		Termostato 180° -	33968
		Caterpillar 3208 Diesel	
		Banda E.D.H. -	9490
		Banda Ventilador -	9730
		Banda Alt. -	9650
		Termostato 190° -	33969
		Termostato 180° -	33968
		Cummins ISB Diesel	
		Banda Alt. -	K080585
		Banda Ventilador - de C.S. -	2/B86
		John Deere 6-Cyl. 8.1 L CNG	
		Bandas de transmisión - Serpentin -	K080680
		Manguera de radiador Superior - Tubo a Rad. -	SIH200363C
		Manguera de radiador Superior - Mot. a Tubo	21891
		Tensor -	38507
		Polea Tensora -	36091
		2001	

Caterpillar 3116 Diesel	
Banda Ventilador & Alt. -	K080780
Banda B.A. -	9350
Termostato 180° -	33968
Termostato 190° -	33969

Caterpillar 3126 Diesel	
Banda Toma Fuerza & Alt. -	K080780
Banda B.A. & Polea -	9341
Tensor - Toma Fuerza & Alt. -	38511
Polea Tensora - Toma Fuerza & Alt. -	36091
Termostato 190° -	33969
Termostato 180° -	33968

Caterpillar 3208 Diesel	
Banda E.D.H. -	9490
Banda Alt. -	9650
Banda Ventilador -	9730
Termostato 190° -	33969
Termostato 180° -	33968

Cummins ISB Diesel	
Banda Alt. -	K080585
John Deere 6-Cyl. 8.1 L CNG	
Tensor - Toma Fuerza & Alt. -	38507
Polea Tensora - Toma Fuerza & Alt. -	36091

2000

Caterpillar 3116 Diesel	
Banda Ventilador & Alt. -	K080780
Banda B.A. -	9350
Termostato 180° -	33968
Termostato 190° -	33969

Caterpillar 3208 Diesel	
Banda E.D.H. -	9490
Banda Ventilador -	9730
Banda Alt. -	9650
Termostato 180° -	33968
Termostato 190° -	33969

Cummins ISB Diesel	
Tensor - Alt. & B.A. -	38516
Polea Tensora - Alt. & B.A. -	36093

Cummins ISC Diesel	
Banda Alt. & B.A. -	K080690
Banda A.A. - Lado Derecho -	9505
Banda A.A. - Lado Izq. -	9550
Tensor - Alt. & B.A. -	38516
Polea Tensora - Alt. & B.A. -	36093
Termostato 180° C/Doble Termostatos	33966
Termostato 181° C/Un solo Termostato	33959

1999

Caterpillar 3116 Diesel	
Banda Ventilador & Alt. -	K080780
Banda B.A. -	9350
Termostato 180° -	33968
Termostato 190° -	33969

Caterpillar 3208 Diesel	
Banda E.D.H. -	9490
Banda Ventilador -	9730
Banda Alt. -	9650
Termostato 190° -	33969
Termostato 180° -	33968

Cummins ISB Diesel	
Tensor - Alt. & B.A. -	38516
Polea Tensora - Alt. & B.A. -	36093

1998

Caterpillar 3116 Diesel	
Banda Ventilador & Alt. -	K080780
Banda B.A. -	9350
Termostato 190° -	33969
Termostato 180° -	33968

Cummins ISC Diesel	
Banda Alt. & B.A. -	K080660
Banda Ventilador -	BX85
Banda A.A. - Lado Izq. -	9463
Banda A.A. - Lado Derecho -	9455
Tensor - Alt. & B.A. -	38513
Polea Tensora - Toma Fuerza & Alt. -	36091
Termostato 181° C/Un solo Termostato	33959
Termostato 180° C/Doble Termostatos	33966

VOLKSWAGEN

15-190 WORKER

2008

Cummins Interact 5.9 DIESEL (EURO)	
SERPENTIN VENTILADOR, ALTERNADOR Y DH	K080635
SENSOR	38584
Termostato 180°	33956

2007

Cummins Interact 5.9 DIESEL (EURO)	
SERPENTIN VENTILADOR, ALTERNADOR Y DH	K080635
SENSOR	38584
Termostato 180°	33956

2006

Cummins Interact 5.9 DIESEL (EURO)	
SERPENTIN VENTILADOR, ALTERNADOR Y DH	K080635
SENSOR	38584
Termostato 180°	33956

2005

Cummins Interact 5.9 DIESEL (EURO)	
SERPENTIN VENTILADOR, ALTERNADOR Y DH	K080635
SENSOR	38584
Termostato 180°	33956

17-210 VOLKSBUS

2008

MWM de 6.2 DIESEL ELECTRONICO	
SERPENTIN CON CALEFACCION Y A.A.	K080708
SERPENTIN VENTILADOR, ALTERNADOR Y DH	K080635
SENSOR	38584
Termostato 180°	33956

2007

MWM de 6.2 DIESEL ELECTRONICO	
SERPENTIN CON CALEFACCION Y A.A.	K080708
SERPENTIN VENTILADOR, ALTERNADOR Y DH	K080635
SENSOR	38584
Termostato 180°	33956

2006

MWM de 6.2 DIESEL ELECTRONICO	
SERPENTIN CON CALEFACCION Y A.A.	K080708
SERPENTIN VENTILADOR, ALTERNADOR Y DH	K080635
SENSOR	38584
Termostato 180°	33956

2005

MWM de 6.2 DIESEL ELECTRONICO	
SERPENTIN CON CALEFACCION Y A.A.	K080708
SERPENTIN VENTILADOR, ALTERNADOR Y DH	K080635
SENSOR	38584
Termostato 180°	33956

17-250 WORKER

2008

Cummins Interact 5.9 DIESEL (EURO)	
SERPENTIN VENTILADOR, ALTERNADOR Y DH	K080635
SENSOR	38584
Termostato 180°	33956

2007

Cummins Interact 5.9 DIESEL (EURO)	
SERPENTIN VENTILADOR, ALTERNADOR Y DH	K080635
SENSOR	38584
Termostato 180°	33956

2006

Cummins Interact 5.9 DIESEL (EURO)	
SERPENTIN VENTILADOR, ALTERNADOR Y DH	K080635
SENSOR	38584
Termostato 180°	33956

2005

Cummins Interact 5.9 DIESEL (EURO)	
SERPENTIN VENTILADOR, ALTERNADOR Y DH	K080635
SENSOR	38584
Termostato 180°	33956

24-250 WORKER

2008

Cummins Interact 5.9 DIESEL (EURO)		Banda PowerBand, Cigüeñal a la Polea Loca	2/9510PB
SERPENTIN CON CALEFACCION Y A.A.	K080708	Banda V, Compresor al Alt. Aux.	2/AX41
SERPENTIN VENTILADOR, ALTERNADOR Y DH	K080635	Banda V, Compresor al Cigüeñal	2/BX97
TENSOR	38584		
Termostato 180°	33956		
2007		2002	
Cummins Interact 5.9 DIESEL (EURO)		D7C	
SERPENTIN CON CALEFACCION Y A.A.	K080708	Banda Platinum Quality, Cigüeñal al Tensor	PQ17500
SERPENTIN VENTILADOR, ALTERNADOR Y DH	K080635	Banda Platinum Quality, Cigüeñal al Alt.	PQ17510
TENSOR	38584	Banda V, Compresor al A	2/AX34
Termostato 180°	33956	Banda V, Cigüeñal al Compresor	2/BX92
		Banda V, Vent. al Polea Tensora y Tensor	2/A78
		Banda V, Alt. al Tensor	6463 GS
2006		7550	
Cummins Interact 5.9 DIESEL (EURO)		2006	
SERPENTIN CON CALEFACCION Y A.A.	K080708	7550	
SERPENTIN VENTILADOR, ALTERNADOR Y DH	K080635	SERPENTIN ALT. 1 A B.C. AL ALT. 2	K080415K
TENSOR	38584	SERPENTIN B.A. A B.C. Y TEMPLADOR	K080427K
Termostato 180°	33956	BANDA V CIGÜEÑAL AL COMPRESOR A.A. 2 PIEZAS	BX88
2005		BANDA V VENT. B.A. Y TEMPLADOR 2 PIEZAS	AX85
Cummins Interact 5.9 DIESEL (EURO)		BANDA V COMP. A.A. AL ALT. DEL A.A. 2 PIEZAS	AX36
SERPENTIN CON CALEFACCION Y A.A.	K080708	MANGUERA SILICON TURCOARGADOR CON ANILLOS	SIH400096A
SERPENTIN VENTILADOR, ALTERNADOR Y DH	K080635	Manguera SILICON CODO 2 3/8" x 3' (65 psi)	24838
TENSOR	38584	Manguera SILICON RADIADOR 2" x 3' (75 psi)	24832
Termostato 180°	33956	TENSOR CIGÜEÑAL AL COMPRESOR A.A.	38531
		2005	
8-150 VOLKSBUS		7550	
2008		SERPENTIN B.A. A B.C. Y TEMPLADOR	K080427K
Cummins Interact 3.9 DIESEL (EURO)		SERPENTIN ALT. 1 A B.C. AL ALT. 2	K080415K
SERPENTIN VENTILADOR, ALTERNADOR Y DH	K080635	BANDA V COMP. A.A. AL ALT. DEL A.A. 2 PIEZAS	AX36
TENSOR	38584	BANDA V VENT. B.A. Y TEMPLADOR 2 PIEZAS	AX85
Termostato 180°	33956	BANDA V CIGÜEÑAL AL COMPRESOR A.A. 2 PIEZAS	BX88
2007		MANGUERA SILICON TURCOARGADOR CON ANILLOS	SIH400096A
Cummins Interact 3.9 DIESEL (EURO)		Manguera SILICON CODO 2 3/8" x 3' (65 psi)	24838
SERPENTIN VENTILADOR, ALTERNADOR Y DH	K080635	Manguera SILICON RADIADOR 2" x 3' (75 psi)	24832
TENSOR	38584	TENSOR CIGÜEÑAL AL COMPRESOR A.A.	38531
Termostato 180°	33956	2004	
2006		7550	
Cummins Interact 3.9 DIESEL (EURO)		SERPENTIN ALT. 1 A B.C. AL ALT. 2	K080415K
SERPENTIN VENTILADOR, ALTERNADOR Y DH	K080635	SERPENTIN B.A. A B.C. Y TEMPLADOR	K080427K
TENSOR	38584	BANDA V VENT. B.A. Y TEMPLADOR 2 PIEZAS	AX85
Termostato 180°	33956	BANDA V CIGÜEÑAL AL COMPRESOR A.A. 2 PIEZAS	BX88
2005		BANDA V COMP. A.A. AL ALT. DEL A.A. 2 PIEZAS	AX36
Cummins Interact 3.9 DIESEL (EURO)		MANGUERA SILICON TURCOARGADOR CON ANILLOS	SIH400096A
SERPENTIN VENTILADOR, ALTERNADOR Y DH	K080635	Manguera SILICON CODO 2 3/8" x 3' (65 psi)	24838
TENSOR	38584	Manguera SILICON RADIADOR 2" x 3' (75 psi)	24832
Termostato 180°	33956	TENSOR CIGÜEÑAL AL COMPRESOR A.A.	38531
		2003	
8-150 WORKER		7550	
2008		SERPENTIN B.A. A B.C. Y TEMPLADOR	K080427K
Cummins Interact 3.9 DIESEL (EURO)		SERPENTIN ALT. 1 A B.C. AL ALT. 2	K080415K
SERPENTIN VENTILADOR, ALTERNADOR Y DH	K080635	BANDA V VENT. B.A. Y TEMPLADOR 2 PIEZAS	AX85
TENSOR	38584	BANDA V COMP. A.A. AL ALT. DEL A.A. 2 PIEZAS	AX36
Termostato 180°	33956	BANDA V CIGÜEÑAL AL COMPRESOR A.A. 2 PIEZAS	BX88
2007		MANGUERA SILICON TURCOARGADOR CON ANILLOS	SIH400096A
Cummins Interact 3.9 DIESEL (EURO)		Manguera SILICON CODO 2 3/8" x 3' (65 psi)	24838
SERPENTIN VENTILADOR, ALTERNADOR Y DH	K080635	Manguera SILICON RADIADOR 2" x 3' (75 psi)	24832
TENSOR	38584	TENSOR CIGÜEÑAL AL COMPRESOR A.A.	38531
Termostato 180°	33956	2002	
2006		7550	
Cummins Interact 3.9 DIESEL (EURO)		SERPENTIN ALT. 1 A B.C. AL ALT. 2	K080415K
SERPENTIN VENTILADOR, ALTERNADOR Y DH	K080635	SERPENTIN B.A. A B.C. Y TEMPLADOR	K080427K
TENSOR	38584	BANDA V COMP. A.A. AL ALT. DEL A.A. 2 PIEZAS	AX36
Termostato 180°	33956	BANDA V CIGÜEÑAL AL COMPRESOR A.A. 2 PIEZAS	BX88
2005		BANDA V VENT. B.A. Y TEMPLADOR 2 PIEZAS	AX85
Cummins Interact 3.9 DIESEL (EURO)		MANGUERA SILICON TURCOARGADOR CON ANILLOS	SIH400096A
SERPENTIN VENTILADOR, ALTERNADOR Y DH	K080635	Manguera SILICON CODO 2 3/8" x 3' (65 psi)	24838
TENSOR	38584	Manguera SILICON RADIADOR 2" x 3' (75 psi)	24832
Termostato 180°	33956	TENSOR CIGÜEÑAL AL COMPRESOR A.A.	38531
		2001	
VOLVO		7550	
7350		SERPENTIN B.A. A B.C. Y TEMPLADOR	K080427K
2003		SERPENTIN ALT. 1 A B.C. AL ALT. 2	K080415K
B7R		BANDA V VENT. B.A. Y TEMPLADOR 2 PIEZAS	AX85
Banda V, Polea Loca al Vent.	2/BX76	BANDA V COMP. A.A. AL ALT. DEL A.A. 2 PIEZAS	AX36
Banda PowerBand, Alt. a la Polea Loca	2/9476PB	BANDA V CIGÜEÑAL AL COMPRESOR A.A. 2 PIEZAS	BX88
		MANGUERA SILICON TURCOARGADOR CON ANILLOS	SIH400096A
		Manguera SILICON CODO 2 3/8" x 3' (65 psi)	24838

Manguera SILICON RADIADOR 2" x 3' (75 psi)	24832	TENSOR CIGÜEÑAL AL COMPRESOR A.A.	38531
TENSOR CIGÜEÑAL AL COMPRESOR A.A.	38531		
7550 FL			
2008			
7550 FL			
SERPENTIN B.A. A B.C. Y TEMPLADOR	K080427K		
SERPENTIN ALT. 1 A B.C. AL ALT. 2	K080415K		
BANDA V VENT. B.A. Y TEMPLADOR 2 PIEZAS	AX86		
BANDA V COMP. A.A. AL ALT. DEL A.A. 2 PIEZAS	AX36		
BANDA V CIGÜEÑAL AL COMPRESOR A.A. 2 PIEZAS	BX92		
MANGUERA SILICON TURCOCARGADOR CON ANILLOS	SIH400096A		
Manguera SILICON RADIADOR 2" x 3' (75 psi)	24832		
Manguera SILICON CODO 2 3/8" x 3' (65 psi)	24838		
TENSOR CIGÜEÑAL AL COMPRESOR A.A.	38531		
2007			
7550 FL			
SERPENTIN ALT. 1 A B.C. AL ALT. 2	K080415K		
SERPENTIN B.A. A B.C. Y TEMPLADOR	K080427K		
BANDA V VENT. B.A. Y TEMPLADOR 2 PIEZAS	AX86		
BANDA V CIGÜEÑAL AL COMPRESOR A.A. 2 PIEZAS	BX92		
BANDA V COMP. A.A. AL ALT. DEL A.A. 2 PIEZAS	AX36		
MANGUERA SILICON TURCOCARGADOR CON ANILLOS	SIH400096A		
Manguera SILICON CODO 2 3/8" x 3' (65 psi)	24838		
Manguera SILICON RADIADOR 2" x 3' (75 psi)	24832		
TENSOR CIGÜEÑAL AL COMPRESOR A.A.	38531		
2006			
7550 FL			
SERPENTIN B.A. A B.C. Y TEMPLADOR	K080427K		
SERPENTIN ALT. 1 A B.C. AL ALT. 2	K080415K		
BANDA V COMP. A.A. AL ALT. DEL A.A. 2 PIEZAS	AX36		
BANDA V VENT. B.A. Y TEMPLADOR 2 PIEZAS	AX86		
BANDA V CIGÜEÑAL AL COMPRESOR A.A. 2 PIEZAS	BX92		
MANGUERA SILICON TURCOCARGADOR CON ANILLOS	SIH400096A		
Manguera SILICON CODO 2 3/8" x 3' (65 psi)	24838		
Manguera SILICON RADIADOR 2" x 3' (75 psi)	24832		
TENSOR CIGÜEÑAL AL COMPRESOR A.A.	38531		
2005			
7550 FL			
SERPENTIN ALT. 1 A B.C. AL ALT. 2	K080415K		
SERPENTIN B.A. A B.C. Y TEMPLADOR	K080427K		
BANDA V COMP. A.A. AL ALT. DEL A.A. 2 PIEZAS	AX36		
BANDA V VENT. B.A. Y TEMPLADOR 2 PIEZAS	AX86		
BANDA V CIGÜEÑAL AL COMPRESOR A.A. 2 PIEZAS	BX92		
MANGUERA SILICON TURCOCARGADOR CON ANILLOS	SIH400096A		
Manguera SILICON CODO 2 3/8" x 3' (65 psi)	24838		
Manguera SILICON RADIADOR 2" x 3' (75 psi)	24832		
TENSOR CIGÜEÑAL AL COMPRESOR A.A.	38531		
9300			
2004			
B9			
Serpentin Banda Micro-V, Alt. C/AA	K080550		
Banda Tri-Power, Compresor al Cigüeñal	BX96		
Serpentin Banda Micro-V	K050586		
9700			
2006			
9700			
SERPENTIN ALT. 1 A B.C. AL ALT. 2	K080415K		
SERPENTIN B.A. A B.C. Y TEMPLADOR	K080427K		
BANDA V VENT. B.A. Y TEMPLADOR 2 PIEZAS	AX86		
BANDA V COMP. A.A. AL ALT. DEL A.A. 2 PIEZAS	AX36		
BANDA V CIGÜEÑAL AL COMPRESOR A.A. 2 PIEZAS	BX92		
MANGUERA SILICON TURCOCARGADOR CON ANILLOS	SIH400096A		
Manguera SILICON RADIADOR 2" x 3' (75 psi)	24832		
Manguera SILICON CODO 2 3/8" x 3' (65 psi)	24838		
TENSOR CIGÜEÑAL AL COMPRESOR A.A.	38531		
2005			
9700			
SERPENTIN ALT. 1 A B.C. AL ALT. 2	K080415K		
SERPENTIN B.A. A B.C. Y TEMPLADOR	K080427K		
BANDA V VENT. B.A. Y TEMPLADOR 2 PIEZAS	AX86		
BANDA V COMP. A.A. AL ALT. DEL A.A. 2 PIEZAS	AX36		
BANDA V CIGÜEÑAL AL COMPRESOR A.A. 2 PIEZAS	BX92		
MANGUERA SILICON TURCOCARGADOR CON ANILLOS	SIH400096A		
Manguera SILICON RADIADOR 2" x 3' (75 psi)	24832		
Manguera SILICON CODO 2 3/8" x 3' (65 psi)	24838		
TENSOR CIGÜEÑAL AL COMPRESOR A.A.	38531		
2006			
9700 FL			
SERPENTIN B.A. A B.C. Y TEMPLADOR	K080427K		
SERPENTIN ALT. 1 A B.C. AL ALT. 2	K080415K		
BANDA V VENT. B.A. Y TEMPLADOR 2 PIEZAS	AX86		
BANDA V COMP. A.A. AL ALT. DEL A.A. 2 PIEZAS	AX36		
BANDA V CIGÜEÑAL AL COMPRESOR A.A. 2 PIEZAS	BX92		
MANGUERA SILICON TURCOCARGADOR CON ANILLOS	SIH400096A		
Manguera SILICON RADIADOR 2" x 3' (75 psi)	24832		
Manguera SILICON CODO 2 3/8" x 3' (65 psi)	24838		
TENSOR CIGÜEÑAL AL COMPRESOR A.A.	38531		
2007			
9700 FL			
SERPENTIN B.A. A B.C. Y TEMPLADOR	K080427K		
SERPENTIN ALT. 1 A B.C. AL ALT. 2	K080415K		
BANDA V VENT. B.A. Y TEMPLADOR 2 PIEZAS	AX86		
BANDA V COMP. A.A. AL ALT. DEL A.A. 2 PIEZAS	AX36		
BANDA V CIGÜEÑAL AL COMPRESOR A.A. 2 PIEZAS	BX92		
MANGUERA SILICON TURCOCARGADOR CON ANILLOS	SIH400096A		
Manguera SILICON CODO 2 3/8" x 3' (65 psi)	24838		
Manguera SILICON RADIADOR 2" x 3' (75 psi)	24832		
TENSOR CIGÜEÑAL AL COMPRESOR A.A.	38531		
2008			
9700 FL			
SERPENTIN CIGÜEÑAL, TEMPL. ALT 1, ALT 2 Y ALT 3	K080745		
BANDA V COMP. A.A. AL CIGÜEÑAL 2 PIEZAS	BX94		
MANGUERA SILICON TURCOCARGADOR CON ANILLOS	SIH400096A		
Manguera SILICON RADIADOR 2" x 3' (75 psi)	24832		
Manguera SILICON CODO 2 3/8" x 3' (65 psi)	24838		
Manguera SILICON RADIADOR 2" x 3' (75 psi)	24832		
TENSOR MICRO-V	38607		
2009			
9700 FL			
SERPENTIN CIGÜEÑAL, TEMPL. ALT 1, ALT 2 Y ALT 3	K080745		
BANDA V COMP. A.A. AL CIGÜEÑAL 2 PIEZAS	BX94		
MANGUERA SILICON TURCOCARGADOR CON ANILLOS	SIH400096A		
Manguera SILICON CODO 2 3/8" x 3' (65 psi)	24838		
Manguera SILICON RADIADOR 2" x 3' (75 psi)	24832		
TENSOR MICRO-V	38607		
2010			
9700 FL			
SERPENTIN CIGÜEÑAL, TEMPL. ALT 1, ALT 2 Y ALT 3	K080745		
BANDA V COMP. A.A. AL CIGÜEÑAL 2 PIEZAS	BX94		
MANGUERA SILICON TURCOCARGADOR CON ANILLOS	SIH400096A		
Manguera SILICON CODO 2 3/8" x 3' (65 psi)	24838		
Manguera SILICON RADIADOR 2" x 3' (75 psi)	24832		
TENSOR MICRO-V	38607		
Autocar			
2001			
Cummins ISM Diesel			
Banda Ventilador -	K080645		
Banda Toma Fuerza & A.A. -	9530		
Banda Toma Fuerza & Alt. -	K050345		
Manguera de radiador Superior - Tubo a Rad. -	SIH250363C		
Manguera de radiador Inferior - Tubo a Rad. -	SIH250363C		

Manguera de radiador Superior - Mot. a Tubo -	SIH250363C	Banda Ventilador -	K080610
Manguera de radiador Inferior - Mot. a Tubo -	SIH250363C	Banda A.A. -	9530
Cummins N14 Diesel		Banda Alt. -	K050345
Banda Toma Fuerza & Ventilador -	K080465	Cummins N14 Diesel	
Banda Alt. -	9451	Banda Toma Fuerza & Ventilador -	K080465
Banda Toma Fuerza & A.A. -	9370	Banda Alt. -	9451
Banda Toma Fuerza & B.A. -	K060425	Banda Toma Fuerza & A.A. -	9370
Manguera de radiador Superior - Mot. a Tubo -	SIH250363C	Banda Toma Fuerza & B.A. -	K060425
Manguera de radiador Inferior - Mot. a Tubo -	SIH250363C	Manguera de radiador Inferior - Tubo a Rad. -	SIH250363C
Manguera de radiador Inferior - Tubo a Rad. -	SIH250363C	Manguera de radiador Inferior - Mot. a Tubo -	SIH250363C
Manguera de radiador Superior - Tubo a Rad. -	SIH250363C	Manguera de radiador Superior - Tubo a Rad. -	SIH250363C
Termostato 160° -	33576	Manguera de radiador Superior - Mot. a Tubo -	SIH250363C
Termostato 170° -	33577	Termostato 160° -	33576
Termostato 180° -	33578	Termostato 170° -	33577
Termostato 190° -	33579	Termostato 190° -	33579
Detroit Diesel 6-Cyl. 11.1 L Diesel		Termostato 180° -	33578
Banda Toma Fuerza, Alt. & A.A. -	9490	Detroit Diesel 6-Cyl. 11.1 L Diesel	
Banda Ventilador -	9625	Banda Toma Fuerza & A.A. -	9490
Manguera de radiador Superior - Mot. a Tubo -	SIH250363C	Banda Ventilador & Alt. -	9625
Manguera de radiador Superior - Tubo a Rad. -	SIH250363C	Manguera de radiador Superior - Tubo a Rad. -	SIH250363C
Manguera de radiador Inferior - Tubo a Rad. -	SIH300363C	Manguera de radiador Superior - Mot. a Tubo -	SIH250363C
Manguera de radiador Inferior - Mot. a Tubo -	SIH300363C	Manguera de radiador Inferior - Mot. a Tubo -	SIH300363C
Termostato 190° -	33599	Manguera de radiador Inferior - Rad. a Refrigerador -	21042
Detroit Diesel 6-Cyl. 12.7 L Diesel		Termostato 190° -	33599
Banda Toma Fuerza, Alt. & A.A. -	9490	Detroit Diesel 6-Cyl. 12.7 L Diesel	
Banda Ventilador -	9625	Banda Toma Fuerza & A.A. -	9490
Manguera de radiador Superior - Tubo a Rad. -	SIH250363C	Banda Ventilador & Alt. -	9625
Manguera de radiador Superior - Mot. a Tubo -	SIH250363C	Manguera de radiador Superior - Tubo a Rad. -	SIH250363C
Manguera de radiador Inferior - Tubo a Rad. -	SIH300363C	Manguera de radiador Superior - Mot. a Tubo -	SIH250363C
Manguera de radiador Inferior - Mot. a Tubo -	SIH300363C	Manguera de radiador Inferior - Mot. a Tubo -	SIH300363C
Termostato 190° -	33599	Manguera de radiador Inferior - Rad. a Refrigerador -	21042
2000		Termostato 190° -	33599
Cummins ISM Diesel		1998	
Banda Ventilador -	K080645	Caterpillar 3306 Diesel	
Banda Toma Fuerza & A.A. -	9530	Termostato 175° -	33549
Banda Toma Fuerza & Alt. -	K050345	Caterpillar 3406 Diesel	
Manguera de radiador Inferior - Mot. a Tubo -	SIH250363C	Termostato 160° -	33576
Manguera de radiador Superior - Tubo a Rad. -	SIH250363C	Termostato 170° -	33577
Manguera de radiador Superior - Mot. a Tubo -	SIH250363C	Termostato 180° -	33578
Manguera de radiador Inferior - Tubo a Rad. -	SIH250363C	Termostato 190° -	33579
Cummins N14 Diesel		Cummins L10 Diesel	
Banda Toma Fuerza & Ventilador -	K080465	Termostato 160° S/ Bajo Flujo de enfriamiento	33576
Banda Alt. -	9451	Termostato 170° S/ Bajo Flujo de enfriamiento	33577
Banda Toma Fuerza & A.A. -	9370	Termostato 190° S/ Bajo Flujo de enfriamiento	33579
Banda Toma Fuerza & B.A. -	K060425	Termostato 180° S/ Bajo Flujo de enfriamiento	33578
Manguera de radiador Superior - Mot. a Tubo -	SIH250363C	Termostato 175° C/Bajo Flujo de enfriamiento	33960
Manguera de radiador Inferior - Tubo a Rad. -	SIH250363C	Cummins M11 Diesel	
Manguera de radiador Inferior - Mot. a Tubo -	SIH250363C	Termostato 160° -	33576
Manguera de radiador Superior - Tubo a Rad. -	SIH250363C	Termostato 170° -	33577
Termostato 160° -	33576	Termostato 190° -	33579
Termostato 170° -	33577	Termostato 180° -	33578
Termostato 180° -	33578	Cummins N14 Diesel	
Termostato 190° -	33579	Termostato 160° -	33576
Detroit Diesel 6-Cyl. 11.1 L Diesel		Termostato 170° -	33577
Banda Toma Fuerza, Alt. & A.A. -	9490	Termostato 180° -	33578
Banda Ventilador -	9625	Termostato 190° -	33579
Manguera de radiador Superior - Tubo a Rad. -	SIH250363C	Detroit Diesel 6-Cyl. 11.1 L Diesel	
Manguera de radiador Superior - Mot. a Tubo -	SIH250363C	Banda Ventilador & Alt. -	K080670
Manguera de radiador Inferior - Mot. a Tubo -	SIH300363C	Banda Toma Fuerza & A.A. -	9555
Manguera de radiador Inferior - Tubo a Rad. -	SIH300363C	Tensor - Ventilador & Alt. -	38505
Termostato 190° -	33599	Polea Tensora -	36091
Detroit Diesel 6-Cyl. 12.7 L Diesel		Termostato 190° -	33599
Banda Toma Fuerza, Alt. & A.A. -	9490	Detroit Diesel 6-Cyl. 12.7 L Diesel	
Banda Ventilador -	9625	Banda Ventilador & Alt. -	K080670
Manguera de radiador Superior - Mot. a Tubo -	SIH250363C	Banda Toma Fuerza & A.A. -	9555
Manguera de radiador Superior - Tubo a Rad. -	SIH250363C	Tensor - Ventilador & Alt. -	38505
Manguera de radiador Inferior - Mot. a Tubo -	SIH300363C	Polea Tensora -	36091
Manguera de radiador Inferior - Tubo a Rad. -	SIH300363C	Termostato 190° -	33599
Termostato 190° -	33599	1997	
1999		Caterpillar 3306 Diesel	
Caterpillar 3306 Diesel		Termostato 175° -	33549
Termostato 175° -	33549	Caterpillar 3406 Diesel	
Caterpillar 3406 Diesel		Termostato 160° -	33576
Termostato 160° -	33576	Termostato 170° -	33577
Termostato 170° -	33577	Termostato 190° -	33579
Termostato 180° -	33578	Termostato 180° -	33578
Termostato 190° -	33579	Cummins L10 Diesel	
Cummins ISM Diesel		Termostato 160° S/ Bajo Flujo de enfriamiento	33576

Termostato 170° S/ Bajo Flujo de enfriamiento	33577	C11R URBANO	
Termostato 190° S/ Bajo Flujo de enfriamiento	33579	2004	
Termostato 180° S/ Bajo Flujo de enfriamiento	33578	CUMMINS ISB DIESEL	
Termostato 175° C/Bajo Flujo de enfriamiento	33960	Serpentin Banda Micro-V, Alt.	K080790
Cummins M11 Diesel		Banda V, Cigüeñal a la Polea Loca	AX55
Termostato 160° -	33576	Banda V, Polea loca al Vent.	AX50
Termostato 170° -	33577		
Termostato 180° -	33578	FE Series	
Termostato 190° -	33579	1998	
Cummins N14 Diesel		Caterpillar 3116 Diesel	
Termostato 160° -	33576	Termostato 190° -	33969
Termostato 170° -	33577	Termostato 180° -	33968
Termostato 190° -	33579		
Termostato 180° -	33578	1997	
Termostato 190° -	33579	Caterpillar 3116 Diesel	
Cummins N14 Diesel		Termostato 180° -	33968
Termostato 160° -	33576	Termostato 190° -	33969
Termostato 170° -	33577		
Termostato 190° -	33579	1996	
Termostato 180° -	33578	Caterpillar 3116 Diesel	
Detroit Diesel 6-Cyl. 11.1 L Diesel		Termostato 190° -	33969
Termostato 190° -	33599	Termostato 180° -	33968
Detroit Diesel 6-Cyl. 12.7 L Diesel			
Termostato 190° -	33599	1996	
1996		Caterpillar 3116 Diesel	
Caterpillar 3306 Diesel		Termostato 190° -	33969
Termostato 175° -	33549	Termostato 180° -	33968
Caterpillar 3406 Diesel			
Termostato 160° -	33576	1995	
Termostato 170° -	33577	Caterpillar 3116 Diesel	
Termostato 180° -	33578	Termostato 180° -	33968
Termostato 190° -	33579	Termostato 190° -	33969
Cummins L10 Diesel		Volvo VE D7 Diesel	
Termostato 160° S/ Bajo Flujo de enfriamiento	33576	Banda Alt. Banda Recomendada	2/9500PB
Termostato 170° S/ Bajo Flujo de enfriamiento	33577	Banda Ventilador & Alt. -	7460
Termostato 190° S/ Bajo Flujo de enfriamiento	33579	Banda A.A. -	9500
Termostato 180° S/ Bajo Flujo de enfriamiento	33578	Banda Alt. Banda Opcional	9500
Termostato 175° C/Bajo Flujo de enfriamiento	33960	INTEGRAL SUP.	
Cummins M11 Diesel		2000	
Termostato 160° -	33576	CUMMINS N14 PLUS	
Termostato 170° -	33577	Banda Platinum Quality, Alt.	PQ17460
Termostato 180° -	33578	Banda V, A.A.	8371 GS
Termostato 190° -	33579	Banda Micro-V, B.A.	K060425
Cummins N14 Diesel		NR42T	
Termostato 160° -	33576	2000	
Termostato 170° -	33577	CUMMINS N14 PLUS	
Termostato 180° -	33578	Banda V, A.A.	8395 GS
Termostato 190° -	33579	Banda Micro-V, B.A.	K060433
Detroit Diesel 6-Cyl. 11.1 L Diesel		Banda Micro-V, Alt.	K060472
Termostato 190° -	33599	VHD	
Detroit Diesel 6-Cyl. 12.7 L Diesel		2008	
Termostato 190° -	33599	Volvo VE D12 Diesel	
Autohailer		Banda Ventilador -	K100572
2001		Banda Toma Fuerza a Alt. & A.A. -	K080565
Detroit Diesel 6-Cyl. 11.1 L Diesel		Tensor - Alt. & A.A. -	38585
Termostato 190° -	33599	Tensor - Ventilador -	38581
Detroit Diesel 6-Cyl. 12.7 L Diesel		2007	
Termostato 190° -	33599	Volvo VE D12 Diesel	
2000		Banda Ventilador -	K100572
Detroit Diesel 6-Cyl. 11.1 L Diesel		Banda Toma Fuerza a Alt. & A.A. -	K080565
Termostato 190° -	33599	Tensor - Alt. & A.A. -	38585
Detroit Diesel 6-Cyl. 12.7 L Diesel		Tensor - Ventilador -	38581
Termostato 190° -	33599	2006	
1999		Volvo VE D12 Diesel	
Detroit Diesel 6-Cyl. 11.1 L Diesel		Banda Ventilador C/57 1/2" Banda C.E.	K100572
Termostato 190° -	33599	Banda Toma Fuerza a Alt. & A.A. C/57" Banda C.E.	K080565
Detroit Diesel 6-Cyl. 12.7 L Diesel		Tensor - Alt. & A.A. -	38585
Termostato 190° -	33599	Tensor - Ventilador -	38581
1998		2005	
Detroit Diesel 6-Cyl. 11.1 L Diesel		Volvo VE D12 Diesel	
Termostato 190° -	33599	Banda Ventilador -	K100579
Detroit Diesel 6-Cyl. 12.7 L Diesel		Tensor - Ventilador -	38581
Termostato 190° -	33599	Tensor - Alt. & A.A. -	38585
1997		2004	
Detroit Diesel 6-Cyl. 11.1 L Diesel		Volvo VE D12 Diesel	
Termostato 190° -	33599	Banda Ventilador -	K100437
Detroit Diesel 6-Cyl. 12.7 L Diesel		Banda Toma Fuerza, Alt. & A.A. -	K080375
Termostato 190° -	33599	Manguera de radiador Superior - Mot. a Rad.	22709
1996		Manguera de radiador Inferior - Mot. a Rad.	22710
Detroit Diesel 6-Cyl. 11.1 L Diesel		Tensor - Ventilador -	38581
Termostato 190° -	33599		

2003**Cummins ISM Diesel**

Banda Ventilador & Alt. -	K100891
Banda Toma Fuerza & A.A. -	K060532
Manguera de radiador Inferior - Mot. a Rad.	22712
Manguera de radiador Superior - Mot. a Rad.	22711
Tensor - Ventilador & Alt. -	38539
Tensor - Toma Fuerza & A.A. -	38607
Polea Tensora - Ventilador & Alt. -	36092

Volvo VE D12 Diesel

Banda Ventilador -	K100437
Banda Toma Fuerza, Alt. & A.A. -	K080375
Manguera de radiador Inferior - Mot. a Rad.	22710
Manguera de radiador Superior - Mot. a Rad.	22709
Tensor - Ventilador -	38581

2002**Cummins ISM Diesel**

Banda Ventilador & Alt. -	K100891
Banda Toma Fuerza & A.A. -	K060532
Manguera de radiador Superior - Mot. a Rad.	22711
Manguera de radiador Inferior - Mot. a Rad.	22712
Tensor - Toma Fuerza & A.A. -	38607
Tensor - Ventilador & Alt. -	38539
Polea Tensora - Ventilador & Alt. -	36092

Volvo VE 12 Diesel

Banda Ventilador -	K100579
Banda Toma Fuerza a Alt. & A.A. -	K080382
Manguera de radiador Inferior - Mot. a Rad.	22725
Manguera de radiador Superior - Mot. a Rad.	22724
Tensor - Ventilador -	38581

Volvo VE D12 Diesel

Banda Ventilador -	K100579
Banda Toma Fuerza a Alt. & A.A. -	K080558
Manguera de radiador Superior - Mot. a Rad.	22724
Manguera de radiador Inferior - Mot. a Rad.	22725
Tensor - Ventilador -	38547

2001**Cummins N14 Diesel**

Termostato 160° -	33576
Termostato 170° -	33577
Termostato 180° -	33578
Termostato 190° -	33579

Detroit Diesel Series 60 Diesel

Termostato 190° -	33599
-------------------	-------

Volvo VE D12 Diesel

Banda Ventilador -	K100579
Banda Toma Fuerza a Alt. & A.A. -	K080558
Manguera de radiador Inferior - Mot. a Rad.	22725
Manguera de radiador Superior - Mot. a Rad.	22724
Tensor - Ventilador -	38547

VN Series**2008****Volvo D13 Diesel**

Banda Alt. & A.A. -	K080630
---------------------	---------

Volvo D16 Diesel

Banda Ventilador & B.A. -	K120610
Banda Alt. & A.A. -	K080550
Manguera de radiador Superior - Mot. a Tubo	21891
Tensor - Alt. & A.A. -	38585
Tensor - Ventilador -	38581

Volvo VE D12 Diesel

Tensor - Alt. & A.A. -	38585
Tensor - Ventilador -	38581

Volvo VE D16 Diesel

Banda Ventilador & B.A. -	K100554
Banda Alt. & A.A. -	K080550
Tensor - Alt. & A.A. -	38585
Tensor - Ventilador -	38581

2007**Cummins ISX Diesel**

Banda Ventilador & Alt. -	K120842
Banda Toma Fuerza & A.A. -	K060637
Manguera de radiador Inferior - Mot. a Tubo -	SIH275363C
Tensor - Ventilador & Alt. -	38587

Volvo VE D12 Diesel

Manguera de radiador Inferior - Mot. a Rad.	22710
---	-------

Manguera de radiador Superior - Mot. a Rad.

22709

Tensor - Ventilador -

38581

Tensor - Alt. & A.A. -

38585

Volvo VE D16 Diesel

Banda Ventilador & B.A. -	K100554
Banda Alt. & A.A. -	K080550
Tensor - Ventilador -	38581
Tensor - Alt. & A.A. -	38585

2006**Cummins ISX Diesel**

Banda Ventilador & Alt. -	K120842
Banda Toma Fuerza & A.A. -	K060637
Manguera de radiador Inferior - Mot. a Tubo -	SIH275363C
Tensor - Ventilador & Alt. -	38587

Volvo VE D12 Diesel

Manguera de radiador Superior - Mot. a Rad.	22709
Manguera de radiador Inferior - Mot. a Rad.	22710
Tensor - Alt. & A.A. -	38585
Tensor - Ventilador -	38581

Volvo VE D16 Diesel

Banda Ventilador & B.A. -	K100554
Banda Alt. & A.A. -	K080550
Tensor - Ventilador -	38581
Tensor - Alt. & A.A. -	38585

2005**Cummins ISX Diesel**

Banda Ventilador & Alt. -	K120842
Banda Toma Fuerza & A.A. -	K060637
Manguera de radiador Inferior - Mot. a Tubo -	SIH275363C
Tensor - Ventilador & Alt. -	38587

Volvo VE D12 Diesel

Manguera de radiador Superior - Mot. a Rad.	22709
Manguera de radiador Inferior - Mot. a Rad.	22710
Tensor - Alt. & A.A. -	38585
Tensor - Ventilador -	38581

2004**Cummins ISX Diesel**

Banda Ventilador & Alt. -	K120842
Banda Toma Fuerza & A.A. -	K060637
Manguera de radiador Inferior - Mot. a Tubo -	SIH275363C
Tensor - Ventilador & Alt. -	38587

Volvo VE D12 Diesel

Banda Alt. & A.A. -	K080384
Manguera de radiador Superior - Mot. a Rad.	22709
Manguera de radiador Inferior - Mot. a Rad.	22710
Tensor - Alt. & A.A. -	38585
Tensor - Ventilador -	38581

2003**Cummins ISM Diesel**

Banda Ventilador & Alt. -	K100665
Banda Toma Fuerza & A.A. -	K060415
Manguera de radiador Inferior - Mot. a Tubo -	SIH250363C
Manguera de radiador Inferior - Tubo a Rad. -	SIH250363C
Manguera de radiador Superior - Mot. a Tubo	24436
Manguera de radiador Superior - Tubo a Rad.	24436
Tensor - Toma Fuerza & A.A. -	38607
Tensor - Ventilador & Alt. -	38539
Polea Tensora - Ventilador & Alt. -	36092

Cummins ISX Diesel

Banda Ventilador S/ Purificador de aire	K100510
Banda Ventilador C/Purificador de aire	K120842
Banda Toma Fuerza, Alt. & A.A. S/ Purificador de aire	K060685
Banda Toma Fuerza, Alt. & A.A. C/Purificador de aire	K060637
Manguera de radiador Inferior - Mot. a Tubo -	SIH250363C
Tensor - Ventilador S/ Purificador de aire	38535
Tensor - Toma Fuerza, Alt. & A.A. S/ Purificador de aire	38532
Tensor - Ventilador & Alt. C/Purificador de aire	38587
Polea Tensora - Ventilador S/ Purificador de aire	36092
Polea Tensora - Toma Fuerza, Alt. & A.A. S/ Purificador de aire	36095

Cummins N14 Diesel

Banda Ventilador -	K100630
Banda Toma Fuerza & A.A. -	9370
Banda Toma Fuerza & B.A. -	K060425
Banda Alt. -	K050420
Manguera de radiador Superior - Tubo a Rad. -	SIH250363C
Manguera de radiador Superior - Mot. a Tubo -	SIH250363C
Manguera de radiador Inferior - Tubo a Rad. -	SIH250363C

Manguera de radiador Inferior - Mot. a Tubo -	SIH250363C	Polea Tensora - Ventilador -	36092
Polea Tensora - Ventilador -	36098	Polea Tensora - Toma Fuerza, Alt. & A.A. -	36095
Termostato 170° -	33577	Cummins N14 Diesel	
Termostato 160° -	33576	Banda Ventilador -	K100630
Termostato 180° -	33578	Banda Toma Fuerza & A.A. -	9370
Termostato 190° -	33579	Banda Alt. -	K050420
Cummins Signature 600 Diesel		Banda Toma Fuerza & B.A. -	K060425
Banda Ventilador C/Purificador de aire	K120842	Manguera de radiador Inferior - Mot. a Tubo -	SIH250363C
Banda Ventilador S/ Purificador de aire	K100510	Manguera de radiador Inferior - Tubo a Rad. -	SIH250363C
Banda Toma Fuerza, Alt. & A.A. S/ Purificador de aire	K060685	Manguera de radiador Superior - Mot. a Rad. -	22726
Banda Toma Fuerza, Alt. & A.A. C/Purificador de aire	K060637	Tensor - Ventilador -	38536
Manguera de radiador Inferior - Mot. a Tubo -	SIH250363C	Polea Tensora - Ventilador -	36098
Tensor - Ventilador S/ Purificador de aire	38535	Termostato 170° -	33577
Tensor - Toma Fuerza, Alt. & A.A. S/ Purificador de aire	38532	Termostato 160° -	33576
Tensor - Ventilador & Alt. C/Purificador de aire	38587	Termostato 180° -	33578
Polea Tensora - Ventilador S/ Purificador de aire	36092	Termostato 190° -	33579
Polea Tensora - Toma Fuerza, Alt. & A.A. S/ Purificador de aire	36095	Detroit Diesel 6-Cyl. 11.1 L Diesel	
Volvo VE D12 Diesel		Banda Ventilador & Alt. -	K080670
Banda Ventilador -	K100437	Banda Ventilador & A.A. -	9555
Banda Toma Fuerza, Alt. & A.A. -	K080375	Manguera de radiador Superior - Mot. a Tubo -	SIH250363C
Manguera de radiador Superior - Mot. a Rad. -	22709	Manguera de radiador Inferior - Tubo a Rad. -	SIH250363C
Manguera de radiador Inferior - Mot. a Rad. -	22710	Manguera de radiador Inferior - Mot. a Tubo -	SIH250363C
2002		Manguera de radiador Superior - Tubo a Rad. -	SIH250363C
Cummins ISM Diesel		Tensor - Ventilador & Alt. -	38505
Banda Ventilador & Alt. -	K100891	Polea Tensora -	36091
Banda Toma Fuerza & A.A. -	K060532	Termostato 190° -	33599
Tensor - Ventilador & Alt. -	38539	Detroit Diesel 6-Cyl. 12.7 L Diesel	
Tensor - Toma Fuerza & A.A. -	38607	Banda Ventilador & Alt. -	K080670
Polea Tensora - Ventilador & Alt. -	36092	Banda Ventilador & A.A. -	9555
Cummins ISX Diesel		Manguera de radiador Inferior - Tubo a Rad. -	SIH250363C
Banda Ventilador -	K100510	Manguera de radiador Superior - Mot. a Tubo -	SIH250363C
Banda Toma Fuerza, Alt. & A.A. -	K060685	Manguera de radiador Superior - Tubo a Rad. -	SIH250363C
Manguera de radiador Inferior - Mot. a Tubo -	SIH250363C	Manguera de radiador Inferior - Mot. a Tubo -	SIH250363C
Manguera de radiador Inferior - Tubo a Rad. -	22717	Tensor - Ventilador & Alt. -	38505
Manguera de radiador Superior - Mot. a Rad. -	22716	Polea Tensora -	36091
Tensor - Ventilador -	38535	Termostato 190° -	33599
Tensor - Toma Fuerza, Alt. & A.A. -	38532	Volvo VE D12 Diesel	
Polea Tensora - Ventilador -	36092	Banda Ventilador -	K100437
Polea Tensora - Toma Fuerza, Alt. & A.A. -	36095	Banda Toma Fuerza, Alt. & A.A. -	K080375
Cummins N14 Diesel		Manguera de radiador Inferior - Mot. a Rad. -	22710
Banda Ventilador -	K100630	Manguera de radiador Superior - Mot. a Rad. -	22709
Banda Toma Fuerza & A.A. -	9370	2000	
Banda Toma Fuerza & B.A. -	K060425	Cummins ISM Diesel	
Banda Alt. -	K050420	Banda Ventilador -	K100665
Manguera de radiador Superior - Tubo a Rad. -	SIH250363C	Banda Alt. & A.A. -	K060415
Manguera de radiador Inferior - Tubo a Rad. -	SIH250363C	Cummins ISX Diesel	
Manguera de radiador Superior - Mot. a Tubo -	SIH250363C	Banda Ventilador -	K100510
Manguera de radiador Inferior - Mot. a Tubo -	SIH250363C	Banda Toma Fuerza, Alt. & A.A. -	K060685
Manguera de radiador Superior - Mot. a Rad. -	22726	Manguera de radiador Inferior - Mot. a Tubo -	SIH250363C
Tensor - Ventilador -	38536	Manguera de radiador Superior - Mot. a Rad. -	22716
Polea Tensora - Ventilador -	36098	Manguera de radiador Inferior - Tubo a Rad. -	22717
Termostato 160° -	33576	Tensor - Ventilador -	38535
Termostato 170° -	33577	Tensor - Toma Fuerza, Alt. & A.A. -	38532
Termostato 180° -	33578	Polea Tensora - Toma Fuerza, Alt. & A.A. -	36095
Termostato 190° -	33579	Polea Tensora - Ventilador -	36092
Volvo VE D12 Diesel		Cummins N14 Diesel	
Banda Ventilador -	K100437	Banda Ventilador -	K100630
Banda Toma Fuerza, Alt. & A.A. -	K080375	Banda Toma Fuerza & A.A. -	9370
Manguera de radiador Inferior - Mot. a Rad. -	22710	Banda Toma Fuerza & B.A. -	K060425
Manguera de radiador Superior - Mot. a Rad. -	22709	Banda Alt. -	K050420
2001		Manguera de radiador Superior - Tubo a Rad. -	SIH250363C
Cummins ISM Diesel		Manguera de radiador Superior - Mot. a Tubo -	SIH250363C
Banda Ventilador -	K080610	Manguera de radiador Inferior - Tubo a Rad. -	SIH250363C
Banda A.A. -	9530	Manguera de radiador Inferior - Mot. a Tubo -	SIH250363C
Banda Toma Fuerza & Alt. -	K050345	Tensor - Ventilador -	38536
Manguera de radiador Superior - Tubo a Mot. -	SIH250363C	Polea Tensora - Ventilador -	36098
Manguera de radiador Superior - Mot. a Tubo -	SIH250363C	Termostato 170° -	33577
Manguera de radiador Inferior - Tubo a Rad. -	21891	Termostato 160° -	33576
Manguera de radiador Inferior - Mot. a Tubo -	21891	Termostato 180° -	33578
Tensor - A.A. C/V-Banda acanalada	38545	Termostato 190° -	33579
Cummins ISX Diesel		Detroit Diesel 6-Cyl. 11.1 L Diesel	
Banda Ventilador -	K100510	Banda Ventilador & Alt. -	K080670
Banda Toma Fuerza, Alt. & A.A. -	K060685	Banda Ventilador & A.A. -	9555
Manguera de radiador Inferior - Mot. a Tubo -	SIH250363C	Manguera de radiador Superior - Tubo a Rad. -	SIH250363C
Manguera de radiador Inferior - Tubo a Rad. -	22717	Manguera de radiador Superior - Mot. a Tubo -	SIH250363C
Manguera de radiador Superior - Mot. a Rad. -	22716	Manguera de radiador Inferior - Mot. a Tubo -	SIH250363C
Tensor - Toma Fuerza, Alt. & A.A. -	38532	Manguera de radiador Inferior - Tubo a Rad. -	SIH250363C
Tensor - Ventilador -	38535	Tensor - Ventilador & Alt. -	38505
		Polea Tensora -	36091

Termostato 190° -	33599	1998	
Detroit Diesel 6-Cyl. 12.7 L Diesel		Caterpillar 3406 Diesel	
Banda Ventilador & Alt. -	K080670	Banda Ventilador C/50 3/8" Banda C.E.	9500
Banda Ventilador & A.A. -	9555	Banda Ventilador C/48 3/8" Banda C.E.	9480
Manguera de radiador Inferior - Tubo a Rad.	SIH250363C	Manguera de radiador Superior - Tubo a Rad.	SIH250363C
Manguera de radiador Superior - Tubo a Rad.	SIH250363C	Manguera de radiador Inferior - Tubo a Rad.	SIH250363C
Manguera de radiador Inferior - Tubo a Rad.	SIH250363C	Manguera de radiador Inferior - Mot. a Tubo	SIH300363C
Manguera de radiador Superior - Mot. a Tubo	SIH250363C	Manguera de radiador Superior - Mot. a Tubo	21115
Tensor - Ventilador & Alt. -	38505	Termostato 170° -	33577
Polea Tensora -	36091	Termostato 160° -	33576
Termostato 190° -	33599	Termostato 180° -	33578
Volvo VE 12 Diesel		Termostato 190° -	33579
Banda Ventilador & Toma Fuerza -	K100437	Cummins ISM Diesel	
Banda Toma Fuerza, Alt. & A.A. -	K080375	Banda Ventilador -	K080623
Manguera de radiador Superior - Mot. a Rad.	22709	Banda A.A. -	9540
Manguera de radiador Inferior - Mot. a Rad.	22710	Cummins N14 Diesel	
Volvo VE D12 Diesel		Banda Toma Fuerza & Ventilador -	K080384
Banda Ventilador & Toma Fuerza -	K100437	Banda Alt. -	9451
Banda Toma Fuerza, Alt. & A.A. -	K080375	Banda Toma Fuerza & A.A. -	9370
Manguera de radiador Inferior - Mot. a Rad.	22710	Banda Toma Fuerza & B.A. -	K060425
Manguera de radiador Superior - Mot. a Rad.	22709	Manguera de radiador Inferior - Tubo a Rad.	SIH250363C
		Manguera de radiador Inferior - Mot. a Tubo	SIH250363C
		Manguera de radiador Superior - Mot. a Tubo	SIH250363C
		Manguera de radiador Superior - Tubo a Rad.	SIH250363C
		Termostato 170° -	33577
		Termostato 160° -	33576
		Termostato 180° -	33578
		Termostato 190° -	33579
1999		Detroit Diesel 6-Cyl. 11.1 L Diesel	
Caterpillar 3406 Diesel		Banda Ventilador & Alt. -	K080670
Banda Ventilador & Alt. C/Delco Alt.; C/130A. Alt.	K080694	Banda Ventilador & A.A. -	9555
Banda Ventilador & A.A. -	9510	Manguera de radiador Inferior - Tubo a Rad.	SIH250363C
Manguera de radiador Superior - Tubo a Rad.	SIH250363C	Manguera de radiador Superior - Tubo a Rad.	SIH250363C
Manguera de radiador Inferior - Tubo a Rad.	SIH300363C	Manguera de radiador Inferior - Mot. a Tubo	SIH250363C
Manguera de radiador Inferior - Mot. a Tubo	SIH300363C	Manguera de radiador Superior - Mot. a Tubo	SIH250363C
Manguera de radiador Superior - Mot. a Tubo	21115	Tensor - Ventilador & Alt. -	38505
Tensor - Ventilador & Alt. -	38505	Polea Tensora -	36091
Polea Tensora -	36091	Termostato 190° -	33599
Termostato 170° -	33577	Detroit Diesel 6-Cyl. 12.7 L Diesel	
Termostato 160° -	33576	Banda Ventilador & Alt. -	K080670
Termostato 180° -	33578	Banda Ventilador & A.A. -	9555
Termostato 190° -	33579	Manguera de radiador Inferior - Tubo a Rad.	SIH250363C
Cummins ISM Diesel		Manguera de radiador Superior - Tubo a Rad.	SIH250363C
Banda Ventilador -	K100665	Manguera de radiador Inferior - Mot. a Tubo	SIH250363C
Banda Alt. & A.A. -	K060415	Manguera de radiador Superior - Tubo a Rad.	SIH250363C
Cummins N14 Diesel		Tensor - Ventilador & Alt. -	38505
Banda Toma Fuerza & Ventilador -	K080384	Polea Tensora -	36091
Banda Toma Fuerza & A.A. -	9370	Termostato 190° -	33599
Banda Alt. -	9451	Volvo VE D12 Diesel	
Banda Toma Fuerza & B.A. -	K060425	Banda Ventilador & Toma Fuerza -	K100437
Manguera de radiador Superior - Tubo a Rad.	SIH250363C	Banda Toma Fuerza, Alt. & A.A. -	K080375
Manguera de radiador Superior - Mot. a Tubo	SIH250363C	Manguera de radiador Superior - Mot. a Rad.	22709
Manguera de radiador Inferior - Mot. a Tubo	SIH250363C	Manguera de radiador Inferior - Mot. a Rad.	22710
Manguera de radiador Inferior - Tubo a Rad.	SIH250363C	1997	
Termostato 160° -	33576	Caterpillar 3406 Diesel	
Termostato 170° -	33577	Banda Ventilador C/50 3/8" Banda C.E.	9500
Termostato 180° -	33578	Banda Ventilador C/48 3/8" Banda C.E.	9480
Termostato 190° -	33579	Manguera de radiador Superior - Tubo a Rad.	SIH250363C
Detroit Diesel 6-Cyl. 11.1 L Diesel		Manguera de radiador Inferior - Tubo a Rad.	SIH250363C
Banda Ventilador & Alt. -	K080670	Manguera de radiador Superior - Mot. a Tubo	SIH250363C
Banda Ventilador & A.A. -	9555	Manguera de radiador Superior - Tubo a Rad.	SIH250363C
Manguera de radiador Inferior - Tubo a Rad.	SIH250363C	Tensor - Ventilador & Alt. -	38505
Manguera de radiador Inferior - Mot. a Tubo	SIH250363C	Polea Tensora -	36091
Manguera de radiador Superior - Tubo a Rad.	SIH250363C	Termostato 190° -	33599
Manguera de radiador Superior - Mot. a Tubo	SIH250363C	Volvo VE D12 Diesel	
Tensor - Ventilador & Alt. -	38505	Banda Ventilador & Toma Fuerza -	K100437
Polea Tensora -	36091	Banda Toma Fuerza, Alt. & A.A. -	K080375
Termostato 190° -	33599	Manguera de radiador Superior - Mot. a Rad.	22709
Detroit Diesel 6-Cyl. 12.7 L Diesel		Manguera de radiador Inferior - Mot. a Rad.	22710
Banda Ventilador & Alt. -	K080670	1997	
Banda Ventilador & A.A. -	9555	Caterpillar 3406 Diesel	
Manguera de radiador Inferior - Tubo a Rad.	SIH250363C	Banda Ventilador C/50 3/8" Banda C.E.	9500
Manguera de radiador Inferior - Mot. a Tubo	SIH250363C	Banda Ventilador C/48 3/8" Banda C.E.	9480
Manguera de radiador Superior - Tubo a Rad.	SIH250363C	Manguera de radiador Superior - Tubo a Rad.	SIH250363C
Manguera de radiador Superior - Mot. a Tubo	SIH250363C	Manguera de radiador Inferior - Tubo a Rad.	SIH250363C
Tensor - Ventilador & Alt. -	38505	Manguera de radiador Inferior - Mot. a Tubo	SIH300363C
Polea Tensora -	36091	Manguera de radiador Superior - Mot. a Tubo	21115
Termostato 190° -	33599	Termostato 160° -	33576
Detroit Diesel 6-Cyl. 12.7 L Diesel		Termostato 170° -	33577
Banda Ventilador & Alt. -	K080670	Termostato 180° -	33578
Banda Ventilador & A.A. -	9555	Termostato 190° -	33579
Manguera de radiador Inferior - Tubo a Rad.	SIH250363C	Cummins M11 Diesel	
Manguera de radiador Inferior - Mot. a Tubo	SIH250363C	Banda Ventilador -	K080623
Manguera de radiador Superior - Tubo a Rad.	SIH250363C	Banda A.A. -	9540
Manguera de radiador Superior - Mot. a Tubo	SIH250363C	Termostato 160° -	33576
Tensor - Ventilador & Alt. -	38505	Termostato 170° -	33577
Polea Tensora -	36091	Termostato 180° -	33578
Termostato 190° -	33599	Termostato 190° -	33579
Volvo VE 12 Diesel		VNL	
Banda Ventilador & Toma Fuerza -	K080400	2005	
Banda Toma Fuerza, Alt. & A.A. -	K080408	CUMMINS ISX DIESEL	
Volvo VE D12 Diesel		Serpentin Banda Micro-V, Vent. y Alt.	K120842
Banda Ventilador & Toma Fuerza -	K100437	Serpentin Banda Micro-V, Toma de Fuerza y A.A.	K060637
Banda Toma Fuerza, Alt. & A.A. -	K080375	Manguera inferior Recta, Motor a Tubo	CHARTER 2 3/4"
Manguera de radiador Inferior - Mot. a Rad.	22710		
Manguera de radiador Superior - Mot. a Rad.	22709		

2004**CUMMINS ISX DIESEL**

Banda Micro-V, Vent. y Alt.	K120842
Banda Micro-V, Toma de Fuerza y A.A.	K060637
Manguera inferior Mang. Inf. Recta, Motor a Tubo	CHARTER 2 3/4"

2003**CUMMINS ISM DIESEL**

Banda Micro-V, Alt., Vent.	K100665
Banda Micro-V, A.A.	K060415
Manguera inferior Recta, Motor a Tubo	CHARTER 2 1/2"
Manguera superior Recta, Tubo a Rad.	CHARTER 2 1/4"
Manguera superior Recta, Motor a Tubo	CHARTER 2 1/4"
Manguera inferior Recta, Tubo a Rad.	CHARTER 2 1/2"

CUMMINS ISX DIESEL

Banda Micro-V, Vent., Toma de Fuerza S/E.G.R.	K100510
Banda Micro-V, Vent., Alt. C/E.G.R.	K120842
Banda Micro-V, Toma de Fuerza, A.A. C/E.G.R.	K060637
Banda Micro-V, Toma de Fuerza, A.A. Alt. S/E.G.R.	K060685
Manguera inferior Recta, Motor a Tubo	CHARTER 2 1/2"

CUMMINS N14

Banda Micro-V, Vent.	K100630
Banda V, A.A. Toma de Fuerza	8371 GS
Banda Micro-V, Alt.	K050420
Banda Micro-V, B.A.; Toma de Fuerza	K060425
Manguera superior Recta, Tubo a Rad.	CHARTER 2 1/2"
Manguera inferior Recta, Motor a Tubo	CHARTER 2 1/2"
Manguera superior Recta, Motor a Tubo	CHARTER 2 1/2"
Manguera inferior Recta, Tubo a Rad.	CHARTER 2 1/2"
Tensor B.A., Toma de Fuerza	38536

CUMMINS SIGNATURE 600

Banda Micro-V, Vent., Toma de Fuerza S/E.G.R.	K100510
Banda Micro-V, Toma de Fuerza, A.A. Alt. S/E.G.R.	K060685
Banda Micro-V, Toma de Fuerza, A.A. Alt. C/E.G.R.	K060637
Manguera inferior Recta, Motor a Tubo	CHARTER 2 1/2"

2002**CUMMINS ISX DIESEL**

Banda Micro-V, Vent., Toma de Fuerza S/E.G.R.	K100510
Banda Micro-V, Toma de Fuerza, A.A. Alt. S/E.G.R.	K060685
Manguera inferior Recta, Motor a Tubo	CHARTER 2 1/2"

CUMMINS N14

Banda Micro-V, Vent.	K100630
Banda V, A.A. Toma de Fuerza	8371 GS
Banda Micro-V, B.A.; Toma de Fuerza	K060425
Banda Micro-V, Alt.	K050420
Manguera superior Recta, Tubo a Rad.	CHARTER 2 1/2"
Manguera superior Recta, Motor a Tubo	CHARTER 2 1/2"
Manguera inferior Recta, Motor a Tubo	CHARTER 2 1/2"
Manguera inferior Recta, Tubo a Rad.	CHARTER 2 1/2"
Tensor B.A., Toma de Fuerza	38536

2001**CUMMINS N14**

Banda Micro-V, Vent.	K100630
Banda V, A.A. Toma de Fuerza	8371 GS
Banda Micro-V, Alt.	K050420
Banda Micro-V, B.A.; Toma de Fuerza	K060425
Manguera inferior Recta, Tubo a Rad.	CHARTER 2 1/2"
Manguera inferior Recta, Motor a Tubo	CHARTER 2 1/2"

2000**CUMMINS N14**

Banda Micro-V, Vent.	K100630
Banda V, A.A. Toma de Fuerza	8371 GS
Banda Micro-V, Alt.	K050420
Banda Micro-V, B.A.; Toma de Fuerza	K060425
Manguera superior Recta, Tubo a Rad.	CHARTER 2 1/2"
Manguera inferior Recta, Motor a Tubo	CHARTER 2 1/2"
Manguera inferior Recta, Tubo a Rad.	CHARTER 2 1/2"
Manguera superior Recta, Motor a Tubo	CHARTER 2 1/2"

DETROIT DIESEL SERIE 60

Banda V, A.A. Vent.	PQ17550
Banda Micro-V, Alt., Vent.	K080670
Manguera inferior Recta, Tubo a Rad.	CHARTER 2 1/2"
Manguera superior Recta, Motor a Tubo	CHARTER 2 1/2"
Manguera superior Recta, Tubo a Rad.	CHARTER 2 1/2"
Manguera inferior Recta, Motor a Tubo	CHARTER 2 1/2"

VOLVO VE 12

Banda Micro-V, Vent., Toma de Fuerza	K100437
Banda Micro-V, Alt., A.A. Toma de Fuerza	K080375

1999**CATERPILLAR 3406 DIESEL**

Banda Platinum Quality, A.A. Vent.	PQ17510
Banda Micro-V, Alt., Vent. C/Alt. Delco de 130A	K080694
Manguera superior Motor a Tubo	21115
Manguera inferior Recta, Motor a Tubo	CHARTER 3"
Manguera inferior Recta, Tubo a Rad.	CHARTER 3"
Manguera superior Recta, Tubo a Rad.	CHARTER 2 1/2"

CUMMINS N14

Banda Platinum Quality, Alt.	PQ17450
Banda Micro-V, Vent., Toma de Fuerza	K080384
Banda V, A.A. Toma de Fuerza	8371 GS
Banda Micro-V, B.A.; Toma de Fuerza	K060425
Manguera inferior Recta, Tubo a Rad.	CHARTER 2 1/2"
Manguera superior Recta, Motor a Tubo	CHARTER 2 1/2"
Manguera superior Recta, Tubo a Rad.	CHARTER 2 1/2"
Manguera inferior Recta, Motor a Tubo	CHARTER 2 1/2"

DETROIT DIESEL SERIE 60

Banda V, A.A. Vent.	PQ17550
Banda Micro-V, Alt., Vent.	K080670
Manguera inferior Recta, Motor a Tubo	CHARTER 2 1/2"
Manguera inferior Recta, Tubo a Rad.	CHARTER 2 1/2"
Manguera superior Recta, Motor a Tubo	CHARTER 2 1/2"
Manguera superior Recta, Tubo a Rad.	CHARTER 2 1/2"

VOLVO VE 12

Banda Micro-V, Vent., Toma de Fuerza	K080400
Banda Micro-V, Alt., A.A. Toma de Fuerza	K080408

1998**CATERPILLAR 3406 DIESEL**

Banda Platinum Quality, Vent. C/Banda de 50 3/8"	PQ17500
Banda Platinum Quality, Vent. C/Banda de 48 3/8"	PQ17480
Manguera superior Motor a Tubo	21115
Manguera superior Recta, Tubo a Rad.	CHARTER 2 1/2"
Manguera inferior Recta, Tubo a Rad.	CHARTER 2 1/2"
Manguera inferior Recta, Motor a Tubo	CHARTER 3"

CUMMINS M11

Banda Platinum Quality, A.A.	PQ17540
Banda Micro-V, Vent.	K080623

CUMMINS N14

Banda Platinum Quality, Alt.	PQ17450
Banda Micro-V, Vent., Toma de Fuerza	K080384
Banda V, A.A. Toma de Fuerza	8371 GS
Banda Micro-V, B.A.; Toma de Fuerza	K060425
Manguera superior Recta, Motor a Tubo	CHARTER 2 1/2"
Manguera superior Recta, Tubo a Rad.	CHARTER 2 1/2"
Manguera inferior Recta, Tubo a Rad.	CHARTER 2 1/2"
Manguera inferior Recta, Motor a Tubo	CHARTER 2 1/2"

DETROIT DIESEL SERIE 60

Banda V, A.A. Vent.	PQ17550
Banda Micro-V, Alt., Vent.	K080670
Manguera inferior Recta, Tubo a Rad.	CHARTER 2 1/2"
Manguera inferior Recta, Motor a Tubo	CHARTER 2 1/2"
Manguera superior Recta, Tubo a Rad.	CHARTER 2 1/2"
Manguera superior Recta, Motor a Tubo	CHARTER 2 1/2"

1997**CATERPILLAR 3406 DIESEL**

Banda Platinum Quality, Vent. C/Banda de 50 3/8"	PQ17500
Banda Platinum Quality, Vent. C/Banda de 48 3/8"	PQ17480
Manguera superior Motor a Tubo	21115
Manguera inferior Recta, Tubo a Rad.	CHARTER 2 1/2"
Manguera inferior Recta, Motor a Tubo	CHARTER 3"
Manguera superior Recta, Tubo a Rad.	CHARTER 2 1/2"

CUMMINS M11

Banda Platinum Quality, A.A.	PQ17540
Banda Micro-V, Vent.	K080623

VNL 64T 420**2001****DETROIT DIESEL SERIE 60**

Banda V, A.A. Vent.	PQ17550
Banda Micro-V, Alt., Vent.	K080670
Manguera superior Mang. Sup. Recta, Tubo a Rad.	CHARTER 2 1/2"
Manguera superior Mang. Sup. Recta, Motor a Tubo	CHARTER 2 1/2"
Manguera inferior Mang. Inf. Recta, Tubo a Rad.	CHARTER 2 1/2"
Manguera inferior Mang. Inf. Recta, Motor a Tubo	CHARTER 2 1/2"
Polea Loca	38076
Tensor	38505

VNL 64T 420 6X4 TIPICO

2000**DETROIT DIESEL SERIE 60**

Banda V, AA. Vent.
 Banda Micro-V, Alt., Vent.
 Manguera superior Mang. Sup. Recta, Motor a Tubo
 Manguera inferior Mang. Inf. Recta, Tubo a Rad.
 Manguera superior Mang. Sup. Recta, Tubo a Rad.
 Manguera inferior Mang. Inf. Recta, Motor a Tubo
 Polea Loca
 Tensor

PQ17550
K080670
 CHARTER 2 1/2"
 CHARTER 2 1/2"
 CHARTER 2 1/2"
 CHARTER 2 1/2"
38076
38505

1999**DETROIT DIESEL SERIE 60**

Banda V, AA. Vent.
 Banda Micro-V, Alt., Vent.
 Manguera superior Mang. Sup. Recta, Tubo a Rad.
 Manguera superior Mang. Sup. Recta, Motor a Tubo
 Manguera inferior Mang. Inf. Recta, Tubo a Rad.
 Manguera inferior Mang. Inf. Recta, Motor a Tubo
 Tensor
 Polea Loca

PQ17550
K080670
 CHARTER 2 1/2"
 CHARTER 2 1/2"
 CHARTER 2 1/2"
 CHARTER 2 1/2"
38505
38076

VNL 64T 420 STANDAR**2000****DETROIT DIESEL SERIE 60**

Banda V, AA. Vent.
 Banda Micro-V, Alt., Vent.
 Manguera inferior Mang. Inf. Recta, Motor a Tubo
 Manguera inferior Mang. Inf. Recta, Tubo a Rad.
 Manguera superior Mang. Sup. Recta, Motor a Tubo
 Manguera superior Mang. Sup. Recta, Tubo a Rad.
 Polea Loca
 Tensor

PQ17550
K080670
 CHARTER 2 1/2"
 CHARTER 2 1/2"
 CHARTER 2 1/2"
 CHARTER 2 1/2"
38076
38505

1999**DETROIT DIESEL SERIE 60**

Banda V, AA. Vent.
 Banda Micro-V, Alt., Vent.
 Manguera inferior Mang. Inf. Recta, Tubo a Rad.
 Manguera superior Mang. Sup. Recta, Motor a Tubo
 Manguera inferior Mang. Inf. Recta, Motor a Tubo
 Manguera superior Mang. Sup. Recta, Tubo a Rad.
 Polea Loca
 Tensor

PQ17550
K080670
 CHARTER 2 1/2"
 CHARTER 2 1/2"
 CHARTER 2 1/2"
 CHARTER 2 1/2"
38505
38076

VNL 64T 610**2000****DETROIT DIESEL SERIE 60**

Banda V, AA. Vent.
 Banda Micro-V, Alt., Vent.
 Manguera inferior Mang. Inf. Recta, Motor a Tubo
 Manguera superior Mang. Sup. Recta, Tubo a Rad.
 Manguera superior Mang. Sup. Recta, Motor a Tubo
 Manguera inferior Mang. Inf. Recta, Tubo a Rad.
 Polea Loca
 Tensor

PQ17550
K080670
 CHARTER 2 1/2"
 CHARTER 2 1/2"
 CHARTER 2 1/2"
 CHARTER 2 1/2"
38076
38505

1999**DETROIT DIESEL SERIE 60**

Banda V, AA. Vent.
 Banda Micro-V, Alt., Vent.
 Manguera superior Mang. Sup. Recta, Tubo a Rad.
 Manguera superior Mang. Sup. Recta, Motor a Tubo
 Manguera inferior Mang. Inf. Recta, Motor a Tubo
 Manguera inferior Mang. Inf. Recta, Tubo a Rad.
 Polea Loca
 Tensor

PQ17550
K080670
 CHARTER 2 1/2"
 CHARTER 2 1/2"
 CHARTER 2 1/2"
 CHARTER 2 1/2"
38076
38505

VNM**2005****CUMMINS ISX DIESEL**

Serpentin Banda Micro-V, Vent. y Alt.
 Serpentin Banda Micro-V, Toma de Fuerza y A.A.
 Manguera inferior Recta, Motor a Tubo

K120842
K060637
 CHARTER 2 3/4"

2004**CUMMINS ISX DIESEL**

Banda Micro-V, Vent. y Alt.
 Banda Micro-V, Toma de Fuerza y A.A.
 Manguera inferior Mang. Inf. Recta, Motor a Tubo

K120842
K060637
 CHARTER 2 3/4"

2003**CUMMINS ISM DIESEL**

Banda Micro-V, Alt., Vent.
 Banda Micro-V, A.A.
 Manguera inferior Recta, Tubo a Rad.
 Manguera inferior Recta, Motor a Tubo
 Manguera superior Recta, Tubo a Rad.
 Manguera superior Recta, Motor a Tubo

K100665
K060415
 CHARTER 2 1/2"
 CHARTER 2 1/2"
 CHARTER 2 1/4"
 CHARTER 2 1/4"

CUMMINS ISX DIESEL

Banda Micro-V, Vent., Toma de Fuerza C/E.G.R.
 Banda Micro-V, Vent., Toma de Fuerza S/E.G.R.
 Banda Micro-V, Toma de Fuerza, A.A. Alt. C/E.G.R.
 Banda Micro-V, Toma de Fuerza, A.A. Alt. S/E.G.R.
 Manguera inferior Recta, Motor a Tubo

K120842
K100510
K060637
K060685
 CHARTER 2 1/2"

CUMMINS N14

Banda Micro-V, Vent.
 Banda V, A.A. Toma de Fuerza
 Banda Micro-V, B.A.; Toma de Fuerza
 Banda Micro-V, Alt.
 Manguera inferior Recta, Motor a Tubo
 Manguera superior Recta, Motor a Tubo
 Manguera inferior Recta, Tubo a Rad.
 Manguera superior Recta, Tubo a Rad.
 Tensor B.A., Toma de Fuerza

K100630
8371 GS
K060425
K050420
 CHARTER 2 1/2"
 CHARTER 2 1/2"
 CHARTER 2 1/2"
 CHARTER 2 1/2"
38536

CUMMINS SIGNATURE 600

Banda Micro-V, Vent., Toma de Fuerza S/E.G.R.
 Banda Micro-V, Toma de Fuerza, A.A. Alt. S/E.G.R.
 Banda Micro-V, Toma de Fuerza, A.A. Alt. C/E.G.R.
 Manguera inferior Recta, Motor a Tubo

K100510
K060685
K060637
 CHARTER 2 1/2"

VOLVO VE D12 DIESEL

Banda Micro-V, Vent.
 Banda Micro-V, Toma de Fuerza, A.A. Alt.

K100437
K080375

2002**CUMMINS ISX DIESEL**

Banda Micro-V, Vent., Toma de Fuerza S/E.G.R.
 Banda Micro-V, Toma de Fuerza, A.A. Alt. S/E.G.R.
 Manguera inferior Recta, Motor a Tubo

K100510
K060685
 CHARTER 2 1/2"

CUMMINS N14

Banda Micro-V, Vent.
 Banda V, A.A. Toma de Fuerza
 Banda Micro-V, B.A.; Toma de Fuerza
 Banda Micro-V, Alt.
 Manguera inferior Recta, Tubo a Rad.
 Manguera superior Recta, Tubo a Rad.
 Manguera superior Recta, Motor a Tubo
 Manguera inferior Recta, Motor a Tubo
 Tensor B.A., Toma de Fuerza

K100630
8371 GS
K060425
K050420
 CHARTER 2 1/2"
 CHARTER 2 1/2"
 CHARTER 2 1/2"
 CHARTER 2 1/2"
38536

VOLVO VE D12 DIESEL

Banda Micro-V, Vent.
 Banda Micro-V, Toma de Fuerza, A.A. Alt.

K100437
K080375

2001**CUMMINS N14**

Banda Micro-V, Vent.
 Banda V, A.A. Toma de Fuerza
 Banda Micro-V, B.A.; Toma de Fuerza
 Banda Micro-V, Alt.
 Manguera inferior Recta, Tubo a Rad.
 Manguera inferior Recta, Motor a Tubo

K100630
8371 GS
K060425
K050420
 CHARTER 2 1/2"
 CHARTER 2 1/2"

2000**CUMMINS N14**

Banda Micro-V, Vent.
 Banda V, A.A. Toma de Fuerza
 Banda Micro-V, Alt.
 Banda Micro-V, B.A.; Toma de Fuerza
 Manguera superior Recta, Motor a Tubo
 Manguera inferior Recta, Motor a Tubo
 Manguera inferior Recta, Tubo a Rad.
 Manguera superior Recta, Tubo a Rad.

K100630
8371 GS
K050420
K060425
 CHARTER 2 1/2"
 CHARTER 2 1/2"
 CHARTER 2 1/2"
 CHARTER 2 1/2"

DETROIT DIESEL SERIE 60

Banda V, A.A. Vent.
 Banda Micro-V, Alt., Vent.
 Manguera inferior Recta, Tubo a Rad.
 Manguera superior Recta, Motor a Tubo
 Manguera superior Recta, Tubo a Rad.
 Manguera inferior Recta, Motor a Tubo

PQ17550
K080670
 CHARTER 2 1/2"
 CHARTER 2 1/2"
 CHARTER 2 1/2"
 CHARTER 2 1/2"

VOLVO VE 12

Banda Micro-V, Vent., Toma de Fuerza
 Banda Micro-V, Alt., A.A. Toma de Fuerza

K100437
K080375

1999					
CATERPILLAR 3406 DIESEL					
Banda Platinum Quality, A.A. Vent.	PQ17510				
Banda Micro-V, Alt., Vent. C/Alt. Delco de 130A	K080694				
Manguera superior Motor a Tubo	21115				
Manguera superior Recta, Tubo a Rad.	CHARTER 2 1/2"				
Manguera inferior Recta, Motor a Tubo	CHARTER 3"				
Manguera inferior Recta, Tubo a Rad.	CHARTER 3"				
CUMMINS N14					
Banda Platinum Quality, Alt.	PQ17450				
Banda Micro-V, Vent., Toma de Fuerza	K080384				
Banda V, A.A. Toma de Fuerza	8371 GS				
Banda Micro-V, B.A., Toma de Fuerza	K060425				
Manguera superior Recta, Tubo a Rad.	CHARTER 2 1/2"				
Manguera inferior Recta, Tubo a Rad.	CHARTER 2 1/2"				
Manguera inferior Recta, Motor a Tubo	CHARTER 2 1/2"				
Manguera superior Recta, Motor a Tubo	CHARTER 2 1/2"				
DETROIT DIESEL SERIE 60					
Banda V, A.A. Vent.	PQ17550				
Banda Micro-V, Alt., Vent.	K080670				
Manguera inferior Recta, Tubo a Rad.	CHARTER 2 1/2"				
Manguera superior Recta, Motor a Tubo	CHARTER 2 1/2"				
Manguera inferior Recta, Motor a Tubo	CHARTER 2 1/2"				
Manguera superior Recta, Tubo a Rad.	CHARTER 2 1/2"				
VOLVO VE 12					
Banda Micro-V, Vent., Toma de Fuerza	K080400				
Banda Micro-V, Alt., A.A. Toma de Fuerza	K080408				
1998					
CATERPILLAR 3406 DIESEL					
Banda Platinum Quality, Vent. C/Banda de 48 3/8"	PQ17480				
Banda Platinum Quality, Vent. C/Banda de 50 3/8"	PQ17500				
Manguera superior Motor a Tubo	21115				
Manguera inferior Recta, Tubo a Rad.	CHARTER 2 1/2"				
Manguera superior Recta, Tubo a Rad.	CHARTER 2 1/2"				
Manguera inferior Recta, Motor a Tubo	CHARTER 3"				
CUMMINS M11					
Banda Platinum Quality, A.A.	PQ17540				
Banda Micro-V, Vent.	K080623				
CUMMINS N14					
Banda Platinum Quality, Alt.	PQ17450				
Banda Micro-V, Vent., Toma de Fuerza	K080384				
Banda V, A.A. Toma de Fuerza	8371 GS				
Banda Micro-V, B.A., Toma de Fuerza	K060425				
Manguera superior Recta, Tubo a Rad.	CHARTER 2 1/2"				
Manguera superior Recta, Motor a Tubo	CHARTER 2 1/2"				
Manguera inferior Recta, Tubo a Rad.	CHARTER 2 1/2"				
Manguera inferior Recta, Motor a Tubo	CHARTER 2 1/2"				
DETROIT DIESEL SERIE 60					
Banda V, A.A. Vent.	PQ17550				
Banda Micro-V, Alt., Vent.	K080670				
Manguera superior Recta, Motor a Tubo	CHARTER 2 1/2"				
Manguera inferior Recta, Tubo a Rad.	CHARTER 2 1/2"				
Manguera superior Recta, Tubo a Rad.	CHARTER 2 1/2"				
Manguera inferior Recta, Motor a Tubo	CHARTER 2 1/2"				
1997					
CATERPILLAR 3406 DIESEL					
Banda Platinum Quality, Vent. C/Banda de 50 3/8"	PQ17500				
Banda Platinum Quality, Vent. C/Banda de 48 3/8"	PQ17480				
Manguera superior Motor a Tubo	21115				
Manguera inferior Recta, Motor a Tubo	CHARTER 3"				
Manguera superior Recta, Tubo a Rad.	CHARTER 2 1/2"				
Manguera inferior Recta, Tubo a Rad.	CHARTER 2 1/2"				
CUMMINS M11					
Banda Platinum Quality, A.A.	PQ17540				
Banda Micro-V, Vent.	K080623				
VT Series					
2008					
Volvo VE D16 Diesel					
Banda Ventilador & B.A. -	K100554				
Banda Alt. & A.A. -	K080550				
Tensor - Ventilador -	38581				
Tensor - Alt. & A.A. -	38585				
2007					
Volvo VE D16 Diesel					
Banda Ventilador & B.A. -	K100554				
Banda Alt. & A.A. -	K080550				
Tensor - Ventilador -	38581				
Tensor - Alt. & A.A. -	38585				
Tensor - Ventilador -					38581
Tensor - Alt. & A.A. -					38585
2006					
Cummins ISX Diesel					
Banda Ventilador & Alt. -					K120842
Banda Toma Fuerza & A.A. -					K060637
Manguera de radiador Inferior - Mot. a Tubo -					SIH275363C
Tensor - Ventilador & Alt. -					38587
Volvo VE D16 Diesel					
Banda Ventilador & B.A. -					K100554
Banda Alt. & A.A. -					K080550
Tensor - Ventilador -					38581
Tensor - Alt. & A.A. -					38585
VT880					
2006					
CUMMINS ISX DIESEL					
Banda Micro-V, Vent. y Alt.					K120842
Banda Micro-V, Toma de Fuerza y A.A.					K060637
Manguera inferior Mang. Inf. Motor a Tubo					CHARTER 2 1/2"
Manguera inferior Mang. Inf. Motor a Tubo					24444
WCA Series					
1998					
Cummins ISM Diesel					
Banda Ventilador C/57" Banda C.E.					K080565
Banda Ventilador C/55" Banda C.E.					K080545
Banda A.A. C/53 1/2" Banda C.E.					9530
Banda A.A. C/54 1/2" Banda C.E.					9540
Banda Alt. -					K050345
Detroit Diesel 6-Cyl. 11.1 L Diesel					
Termostato 190° -					33599
1997					
Caterpillar 3176 Diesel					
Termostato 190° -					33969
Termostato 180° -					33968
Caterpillar 3406 Diesel					
Termostato 160° -					33576
Termostato 170° -					33577
Termostato 180° -					33578
Termostato 190° -					33579
Cummins M11 Diesel					
Banda Ventilador C/55" Banda C.E.					K080545
Banda Ventilador C/57" Banda C.E.					K080565
Banda A.A. C/53 1/2" Banda C.E.					9530
Banda A.A. C/54 1/2" Banda C.E.					9540
Banda Alt. -					K050345
Manguera de radiador Inferior - Mot. a Tubo -					SIH250363C
Manguera de radiador Superior - Tubo a Rad. -					SIH250363C
Manguera de radiador Superior - Mot. a Tubo					22177
Manguera de radiador Inferior - Tubo a Rad.					21891
Termostato 170° -					33577
Termostato 160° -					33576
Termostato 180° -					33578
Termostato 190° -					33579
Cummins N14 Diesel					
Termostato 160° -					33576
Termostato 170° -					33577
Termostato 180° -					33578
Termostato 190° -					33579
Detroit Diesel 6-Cyl. 11.1 L Diesel					
Termostato 190° -					33599
Detroit Diesel 6-Cyl. 12.7 L Diesel					
Termostato 190° -					33599
1996					
Caterpillar 3176 Diesel					
Termostato 190° -					33969
Termostato 180° -					33968
Caterpillar 3406 Diesel					
Termostato 170° -					33577
Termostato 160° -					33576
Termostato 180° -					33578
Termostato 190° -					33579
Cummins M11 Diesel					
Banda Ventilador C/57" Banda C.E.					K080565
Banda Ventilador C/55" Banda C.E.					K080545
Banda A.A. C/53 1/2" Banda C.E.					9530
Banda A.A. C/54 1/2" Banda C.E.					9540

Banda Alt. -	K050345	Banda Platinum Quality, Alt. C/Banda de 46 3/8"	PQ17460
Manguera de radiador Inferior - Mot. a Tubo -	SIH250363C	Banda Micro-V, Vent.	K080435
Manguera de radiador Superior - Tubo a Rad. -	SIH250363C	Banda PowerBand, Alt. C/Banda de 45 3/8"	2/9451PB
Manguera de radiador Inferior - Tubo a Rad.	21891	Banda PowerBand, Alt. C/Banda de 46 3/8"	2/9463PB
Manguera de radiador Superior - Mot. a Tubo	22177	Banda V, A.A.	8371 GS
Termostato 160° -	33576	Banda Micro-V, B.A.C/Banda de 43 1/8"	K060425
Termostato 170° -	33577		
Termostato 180° -	33578		
Termostato 190° -	33579		
Cummins N14 Diesel		1996	
Termostato 170° -	33577	CATERPILLAR 3306 DIESEL	
Termostato 160° -	33576	Banda Platinum Quality, Alt. C/Banda de 45 7/8"	PQ17450
Termostato 180° -	33578	Banda Platinum Quality, Alt. C/Banda de 45 1/4"	PQ17450
Termostato 190° -	33579	Banda Platinum Quality, Alt. C/Banda de 47"	PQ17460
Detroit Diesel 6-Cyl. 11.1 L Diesel		Banda PowerBand, Vent., C/Banda de 61 3/8"	2/9610PB
Termostato 190° -	33599	Banda PowerBand, Alt. C/Banda de 45 7/8"	2/9451PB
Detroit Diesel 6-Cyl. 12.7 L Diesel		Banda PowerBand, Alt. C/Banda de 47"	2/9463PB
Termostato 190° -	33599	Banda PowerBand, Alt. C/Banda de 45 1/4"	2/9447PB
		Banda V, A.A. C/Banda de 57 1/2"	8573 GS
		Banda V, A.A. C/Banda de 56 1/2"	8563 GS
		Banda V Vent. C/Banda de 61 3/8"	9610
		Manguera superior Tubo a Rad.	20987
		Manguera inferior Tubo a Rad.	20987
		Manguera superior Recta, Motor a Tubo	CHARTER 2 1/2"
		Manguera superior Recta, Tubo a Rad.	CHARTER 2 1/2"
		CUMMINS L10	
		Banda Platinum Quality, A.A. C/Banda de 53 3/8"	PQ17530
		Banda Platinum Quality, A.A. C/Banda de 54 3/8"	PQ17540
		Banda Micro-V, Vent. C/Banda de 57 1/2"	K080565
		Banda Micro-V, Vent. C/Banda de 55"	K080545
		Banda Micro-V, Alt. C/Banda de 34 5/8"	K050340
		Banda Micro-V, Alt. C/Banda de 35 1/8"	K050345
		Manguera inferior Tubo a Rad.	21115
		Manguera inferior Recta, Motor a Tubo	CHARTER 2 1/2"
		Manguera superior Recta, Tubo a Rad.	CHARTER 2 1/2"
		Manguera superior Motor a Tubo	22177
		CUMMINS M11	
		Banda Platinum Quality, A.A. C/Banda de 54 3/8"	PQ17540
		Banda Platinum Quality, A.A. C/Banda de 53 3/8"	PQ17530
		Banda Micro-V, Vent. C/Banda de 57 1/2"	K080565
		Banda Micro-V, Vent. C/Banda de 55"	K080545
		Banda Micro-V, Alt. C/Banda de 35 1/8"	K050345
		Banda Micro-V, Alt. C/Banda de 34 5/8"	K050345
		Manguera inferior Tubo a Rad.	21115
		Manguera inferior Recta, Motor a Tubo	CHARTER 2 1/2"
		Manguera superior Recta, Tubo a Rad.	CHARTER 2 1/2"
		Manguera superior Motor a Tubo	22177
		CUMMINS N14	
		Banda V, A.A. C/Banda de 39 1/2"	TR28390
		Banda Platinum Quality, Alt. C/Banda de 45 3/8"	PQ17450
		Banda Platinum Quality, Alt. C/Banda de 46 3/8"	PQ17460
		Banda Micro-V, Vent.	K080435
		Banda PowerBand, Alt. C/Banda de 46 3/8"	2/9463PB
		Banda PowerBand, Alt. C/Banda de 45 3/8"	2/9451PB
		Banda V, A.A. C/Banda de 37 1/2"	8371 GS
		Banda Micro-V, B.A.	K060425
		Manguera superior Recta, Motor a Tubo	CHARTER 2 1/2"
		Manguera superior Recta, Tubo a Rad.	CHARTER 2 1/2"
		Manguera inferior Recta, Motor a Tubo	CHARTER 2 1/2"
		Manguera inferior Recta, Tubo a Rad.	CHARTER 2 1/2"
		1995	
		CATERPILLAR 3306 DIESEL	
		Banda Platinum Quality, Alt.	PQ17460
		Banda PowerBand, Alt.	2/9463PB
		Banda V, A.A.	8573 GS
		Banda V, Vent.	8616 GS
		Manguera superior Tubo a Rad.	20987
		Manguera inferior Tubo a Rad.	20987
		Manguera superior Recta, Motor a Tubo	CHARTER 2 1/2"
		CUMMINS L10	
		Banda Platinum Quality, A.A. C/Banda de 54 3/8"	PQ17540
		Banda Platinum Quality, A.A. C/Banda de 53 3/8"	PQ17530
		Banda Micro-V, Vent. C/Banda de 57 1/2"	K080565
		Banda Micro-V, Vent. C/Banda de 55"	K080545
		Banda Micro-V, Alt. C/Banda de 35 1/8"	K050345
		Banda Micro-V, Alt. C/Banda de 34 5/8"	K050340
		Manguera inferior Tubo a Rad.	21115
		Manguera inferior Recta, Motor a Tubo	CHARTER 2 1/2"
		Manguera superior Recta, Tubo a Rad.	CHARTER 2 1/2"
		Manguera superior Motor a Tubo	22177
		CUMMINS M11	
		Banda Platinum Quality, A.A. C/Banda de 45 3/8"	PQ17450

Banda Platinum Quality, A.A. C/Banda de 54 3/8"	PQ17540	Manguera inferior Recta, Motor a Tubo	CHARTER 2 1/2"
Banda Platinum Quality, A.A. C/Banda de 53 3/8"	PQ17530	Manguera de paso Mang. de Paso, Recta	CHARTER 1 1/4"
Banda Micro-V, Vent. C/Banda de 55"	K080545	Manguera de calefacción y conexiones Mang. de Calefacción, C/D.I. 5/8"	35B 5/8"
Banda Micro-V, Vent. C/Banda de 57 1/2"	K080565	Manguera superior Recta	CHARTER 2 1/2"
Banda Micro-V, Alt. C/Banda de 34 5/8"	K050345	Manguera inferior, Motor a Tubo	21891
Banda Micro-V, Alt. C/Banda de 35 1/8"	K050345		
Manguera inferior Tubo a Rad.	21115		
Manguera superior Recta, Tubo a Rad.	CHARTER 2 1/2"		
Manguera inferior Recta, Motor a Tubo	CHARTER 2 1/2"		
Manguera superior Motor a Tubo	22177		
CUMMINS N14			
Banda V, A.A. C/Banda de 39 1/2"	TR28390		
Banda Platinum Quality, Alt. C/Banda de 45 3/8"	PQ17450		PQ17540
Banda Platinum Quality, Alt. C/Banda de 46 3/8"	PQ17460		K080565
Banda Micro-V, Vent.	K080435		K080525
Banda PowerBand, Alt. C/Banda de 45 3/8"	2/9451PB		K080585
Banda PowerBand, Alt. C/Banda de 46 3/8"	2/9463PB		8573 GS
Banda V, A.A. C/Banda de 37 1/2"	8371 GS		K050340
Banda Micro-V, B.A.	K060425		K050350
Manguera de paso Mang. de Paso, Recta	CHARTER 1 1/4"		CHARTER 1 1/4"
Manguera de calefacción y conexiones Mang. de Calefacción, C/D.I. 5/8"	35B 5/8"		CHARTER 2 1/2"
Manguera inferior Recta, Motor a Tubo	CHARTER 2 1/2"		CHARTER 2 1/2"
Manguera superior Recta	CHARTER 2 1/2"		CHARTER 2 1/4"
Manguera inferior, Motor a Tubo	21891		21891
			21891
1994			
CUMMINS L10			
Banda Platinum Quality, A.A. C/Banda de 54 1/2"	PQ17540		PQ17540
Banda Micro-V, Vent. C/Vent. con Relación de 8 a 1	K080585		K080585
Banda Micro-V, Vent. C/Vent. con Relación de 1 a 1	K080565		K080525
Banda Micro-V, Vent. C/Vent. con Relación de 1.2 a 1	K080525		K080565
Banda V, A.A. C/Banda de 57 1/2"	8573 GS		8573 GS
Banda Micro-V, Alt. C/Banda de 34 3/8"	K050340		K050350
Banda Micro-V, Alt. C/Banda de 35 3/8"	K050350		K050340
Manguera inferior Recta, C/Enfriador de Flujo	CHARTER 1 1/4"		CHARTER 1 1/4"
Manguera superior Recta, Tubo a Rad.	CHARTER 2 1/2"		CHARTER 2 1/2"
Manguera superior Recta	CHARTER 2 1/2"		CHARTER 2 1/2"
Manguera inferior Recta, Tubo a Tubo	CHARTER 2 1/2"		CHARTER 2 1/4"
Manguera superior Recta, Motor a Tubo	CHARTER 2 1/4"		21891
Manguera inferior Tubo a Rad.	21891		21891
Manguera inferior Motor a Tubo	21891		21891
CUMMINS N14			
Banda V, A.A. C/Banda de 39 1/2"	TR28390		
Banda Platinum Quality, Alt. C/Banda de 45 3/8"	PQ17450		PQ17460
Banda Platinum Quality, Alt. C/Banda de 46 3/8"	PQ17460		K080435
Banda Micro-V, Vent.	K080435		2/9463PB
Banda PowerBand, Alt. C/Banda de 46 3/8"	2/9451PB		2/9463PB
Banda PowerBand, Alt. C/Banda de 45 3/8"	2/9451PB		8371 GS
Banda V, A.A. C/Banda de 37 1/2"	8371 GS		K060425
Banda Micro-V, B.A.	K060425		35B 5/8"
Manguera de calefacción y conexiones Mang. de Calefacción, C/D.I. 5/8"	CHARTER 1 1/4"		CHARTER 1 1/4"
Manguera de paso Mang. de Paso, Recta	CHARTER 2 1/2"		CHARTER 2 1/2"
Manguera inferior Recta, Motor a Tubo	CHARTER 2 1/2"		CHARTER 2 1/2"
Manguera superior Recta	CHARTER 2 1/4"		21891
Manguera inferior, Motor a Tubo	21891		21891
1993			
CUMMINS L10			
Banda Platinum Quality, A.A. C/Banda de 54 1/2"	PQ17540		PQ17540
Banda Micro-V, Vent. C/Vent. con Relación de 1 a 1	K080565		K080585
Banda Micro-V, Vent. C/Vent. con Relación de 8 a 1	K080585		K080525
Banda Micro-V, Vent. C/Vent. con Relación de 1.2 a 1	K080525		8573 GS
Banda V, A.A. C/Banda de 57 1/2"	8573 GS		K050340
Banda Micro-V, Alt. C/Banda de 34 3/8"	K050340		K050350
Banda Micro-V, Alt. C/Banda de 35 3/8"	K050350		CHARTER 1 1/4"
Manguera inferior Recta, C/Enfriador de Flujo	CHARTER 1 1/4"		CHARTER 2 1/2"
Manguera superior Recta, Tubo a Rad.	CHARTER 2 1/2"		CHARTER 2 1/2"
Manguera inferior Recta, Tubo a Tubo	CHARTER 2 1/2"		CHARTER 2 1/2"
Manguera superior Recta	CHARTER 2 1/2"		CHARTER 2 1/4"
Manguera superior Recta, Motor a Tubo	CHARTER 2 1/4"		21891
Manguera inferior Tubo a Rad.	21891		21891
Manguera inferior Motor a Tubo	21891		21891
CUMMINS N14			
Banda V, A.A. C/Banda de 39 1/2"	TR28390		
Banda Platinum Quality, Alt. C/Banda de 46 3/8"	PQ17460		PQ17450
Banda Platinum Quality, Alt. C/Banda de 45 3/8"	PQ17450		K080435
Banda Micro-V, Vent.	K080435		2/9451PB
Banda PowerBand, Alt. C/Banda de 45 3/8"	2/9451PB		2/9463PB
Banda PowerBand, Alt. C/Banda de 46 3/8"	2/9463PB		8371 GS
Banda V, A.A. C/Banda de 37 1/2"	8371 GS		K060425
Banda Micro-V, B.A.	K060425		

Banda Toma Fuerza & Alt. C/Delco Alt.; C/130A. Alt.	K050345	Manguera de radiador Superior - Tubo a Rad. -	SIH250363C
Manguera de radiador Superior - Mot. a Tubo -	SIH250363C	Manguera de radiador Inferior - Tubo a Rad.	21115
Manguera de radiador Superior - Tubo a Rad. -	SIH250363C	Manguera de radiador Superior - Mot. a Tubo	22177
Manguera de radiador Inferior - Mot. a Tubo -	SIH300363C	Termostato 160° S/ Bajo Flujo de enfriamiento	33576
Manguera de radiador Inferior - Tubo a Rad.	21042	Termostato 170° S/ Bajo Flujo de enfriamiento	33577
Manguera de radiador Inferior - Tubo a Tubo	21042	Termostato 180° S/ Bajo Flujo de enfriamiento	33578
Detroit Diesel 6-Cyl. 11.1 L Diesel		Termostato 190° S/ Bajo Flujo de enfriamiento	33579
Termostato 190° -	33599	Termostato 175° C/Bajo Flujo de enfriamiento	33960
Volvo VE D12 Diesel		Cummins M11 Diesel	
Banda Ventilador & Toma Fuerza -	K080566	Banda Toma Fuerza & A.A. -	9530
Banda Toma Fuerza, Alt. & A.A. -	K050380	Banda Toma Fuerza & Alt. C/Delco Alt.; C/130A. Alt.	K050345
Manguera de radiador Inferior - Mot. a Tubo	22714	Manguera de radiador Superior - Tubo a Rad. -	SIH250363C
Manguera de radiador Inferior - Tubo a Rad.	22715	Manguera de radiador Inferior - Mot. a Tubo C/2 1/2"D.I. Manguera	SIH250363C
Manguera de radiador Superior - Mot. a Rad.	22713	Manguera de radiador Inferior - Mot. a Tubo C/3"D.I. Manguera	SIH300363C
Tensor - Ventilador & Toma Fuerza -	38531	Manguera de radiador Inferior - Tubo a Rad.	21042
1999		Manguera de radiador Inferior - Tubo a Rad.	21115
Cummins ISM Diesel		Manguera de radiador Inferior - Tubo a Tubo	21042
Banda Toma Fuerza & A.A. -	9530	Termostato 160° -	33576
Banda Toma Fuerza & Alt. C/Delco Alt.; C/130A. Alt.	K050345	Termostato 170° -	33577
Manguera de radiador Superior - Tubo a Rad. -	SIH250363C	Termostato 180° -	33578
Manguera de radiador Inferior - Mot. a Tubo C/2 1/2"D.I. Manguera	SIH250363C	Termostato 190° -	33579
Manguera de radiador Inferior - Mot. a Tubo C/3"D.I. Manguera	SIH300363C	Cummins N14 Diesel	
Manguera de radiador Inferior - Tubo a Rad.	21042	Banda Ventilador -	K080435
Manguera de radiador Inferior - Tubo a Rad.	21115	Banda Alt. C/45 3/8" Banda C.E.; Banda Recomendada	2/9451PB
Manguera de radiador Inferior - Tubo a Tubo	21042	Banda Alt. C/46 3/8" Banda C.E.; Banda Recomendada	2/9463PB
Detroit Diesel 6-Cyl. 11.1 L Diesel		Banda A.A. -	9370
Termostato 190° -	33599	Banda Alt. C/46 3/8" Banda C.E.; Banda Opcional	9463
Volvo VE D12 Diesel		Banda Alt. C/45 3/8" Banda C.E.; Banda Opcional	9451
Banda Ventilador & Toma Fuerza -	K080566	Banda B.A. C/43 1/8" Banda C.E.	K060425
Banda Ventilador -	K080565	Termostato 160° -	33576
Banda Toma Fuerza, Alt. & A.A. -	K050380	Termostato 170° -	33577
Manguera de radiador Inferior - Mot. a Tubo	22714	Termostato 180° -	33578
Manguera de radiador Superior - Mot. a Rad.	22713	Termostato 190° -	33579
Manguera de radiador Inferior - Tubo a Rad.	22715	Detroit Diesel 6-Cyl. 11.1 L Diesel	
Tensor - Alt. & A.A. -	38531	Termostato 190° -	33599
Tensor - Ventilador & Toma Fuerza -	38531	1996	
1998		Caterpillar 3176 Diesel	
Cummins ISM Diesel		Termostato 170° -	33577
Banda Toma Fuerza & A.A. -	9530	Termostato 160° -	33576
Banda Toma Fuerza & Alt. C/Delco Alt.; C/130A. Alt.	K050345	Termostato 180° -	33578
Manguera de radiador Inferior - Mot. a Tubo C/2 1/2"D.I. Manguera	SIH250363C	Termostato 190° -	33579
Manguera de radiador Superior - Tubo a Rad. -	SIH250363C	Caterpillar 3306 Diesel	
Manguera de radiador Inferior - Mot. a Tubo C/3"D.I. Manguera	SIH300363C	Banda Alt. C/47" Banda C.E.; Banda Recomendada	2/9463PB
Manguera de radiador Inferior - Tubo a Tubo	21042	Banda Alt. C/45 1/4" Banda C.E.; Banda Recomendada	2/9447PB
Manguera de radiador Inferior - Tubo a Rad.	21042	Banda Ventilador C/61 3/8" Banda C.E.; Banda Recomendada	2/9610PB
Manguera de radiador Inferior - Tubo a Rad.	21115	Banda Alt. C/45 7/8" Banda C.E.; Banda Recomendada	2/9451PB
Detroit Diesel 6-Cyl. 11.1 L Diesel		Banda Alt. C/45 7/8" Banda C.E.; Banda Opcional	9451
Termostato 190° -	33599	Banda Alt. C/45 1/4" Banda C.E.; Banda Opcional	9447
Volvo VE D12 Diesel		Banda Alt. C/47" Banda C.E.; Banda Opcional	9463
Banda Ventilador & Toma Fuerza -	K080566	Banda A.A. C/57 1/2" Banda C.E.	9570
Banda Toma Fuerza, Alt. & A.A. -	K050380	Banda A.A. C/56 1/2" Banda C.E.	9560
Manguera de radiador Superior - Mot. a Rad.	22713	Banda Ventilador C/61 3/8" Banda C.E.; Banda Opcional	9610
Manguera de radiador Inferior - Tubo a Rad.	22715	Manguera de radiador Superior - Tubo a Rad. Strt. Manguera	SIH250363C
Manguera de radiador Inferior - Mot. a Tubo	22714	Manguera de radiador Superior - Mot. a Tubo -	SIH250363C
Tensor - Ventilador & Toma Fuerza -	38531	Manguera de radiador Inferior - Tubo a Rad.	20987
1997		Manguera de radiador Superior - Tubo a Rad.	20987
Caterpillar 3176 Diesel		Termostato 175° -	33549
Termostato 170° -	33577	Cummins L10 Diesel	
Termostato 160° -	33576	Banda Ventilador C/55" Banda C.E.	K080545
Termostato 180° -	33578	Banda Ventilador C/57 1/2" Banda C.E.	K080565
Termostato 190° -	33579	Banda A.A. C/54 3/8" Banda C.E.	9540
Caterpillar 3306 Diesel		Banda A.A. C/53 3/8" Banda C.E.	9530
Banda Alt. Banda Recomendada	2/9463PB	Banda Alt. C/35 1/8" Banda C.E.	K050345
Banda Alt. Banda Opcional	9463	Banda Alt. C/34 5/8" Banda C.E.	K050340
Banda Ventilador -	9610	Manguera de radiador Inferior - Mot. a Tubo -	SIH250363C
Banda A.A. -	9570	Manguera de radiador Superior - Tubo a Rad. -	SIH250363C
Manguera de radiador Superior - Mot. a Tubo -	SIH250363C	Manguera de radiador Inferior - Tubo a Rad.	21115
Manguera de radiador Superior - Tubo a Rad.	20987	Manguera de radiador Superior - Mot. a Tubo	22177
Manguera de radiador Inferior - Tubo a Rad.	20987	Termostato 160° S/ Bajo Flujo de enfriamiento	33576
Termostato 175° -	33549	Termostato 170° S/ Bajo Flujo de enfriamiento	33577
Cummins L10 Diesel		Termostato 180° S/ Bajo Flujo de enfriamiento	33578
Banda Ventilador C/57 1/2" Banda C.E.	K080565	Termostato 175° C/Bajo Flujo de enfriamiento	33960
Banda Ventilador C/55" Banda C.E.	K080545	Termostato 190° S/ Bajo Flujo de enfriamiento	33579
Banda A.A. C/54 3/8" Banda C.E.	9540	Cummins M11 Diesel	
Banda A.A. C/53 3/8" Banda C.E.	9530	Banda Ventilador C/57 1/2" Banda C.E.	K080565
Banda Alt. C/35 1/8" Banda C.E.	K050345	Banda Ventilador C/55" Banda C.E.	K080545
Banda Alt. C/34 5/8" Banda C.E.	K050340	Banda A.A. C/53 3/8" Banda C.E.	9530
Manguera de radiador Inferior - Mot. a Tubo -	SIH250363C	Banda A.A. C/54 3/8" Banda C.E.	9540
		Banda Alt. C/35 1/8" Banda C.E.	K050345

Banda Alt. C/34 5/8" Banda C.E.	K050345	Banda Ventilador C/42 1/8" Banda C.E.	K080415
Manguera de radiador Superior - Tubo a Rad. -	SIH250363C	Banda Alt. C/46 3/8" Banda C.E.; Banda Recomendada	2/9463PB
Manguera de radiador Inferior - Mot. a Tubo -	SIH250363C	Banda Alt. C/46 3/8" Banda C.E.; Banda Opcional	9463
Manguera de radiador Inferior - Tubo a Rad.	21115	Banda A.A. C/37 7/8" Banda C.E.	9370
Manguera de radiador Superior - Mot. a Tubo	22177	Banda Alt. C/45" Banda C.E.	9451
Termostato 170° -	33577	Banda B.A. -	K060415
Termostato 160° -	33576	Manguera de radiador Inferior - Tubo a Rad. -	SIH250363C
Termostato 180° -	33578	Manguera de radiador Superior - Tubo a Rad. -	SIH250363C
Termostato 190° -	33579	Manguera de radiador Inferior - Mot. a Tubo -	SIH250363C
Cummins N14 Diesel		Manguera de radiador Superior - Mot. a Tubo	21115
Banda A.A. C/39 1/2" Banda C.E.	TR28390	Termostato 170° -	33577
Banda Ventilador -	K080435	Termostato 160° -	33576
Banda Alt. C/45 3/8" Banda C.E.; Banda Recomendada	2/9451PB	Termostato 180° -	33578
Banda Alt. C/46 3/8" Banda C.E.; Banda Recomendada	2/9463PB	Termostato 190° -	33579
Banda Alt. C/46 3/8" Banda C.E.; Banda Opcional	9463	Detroit Diesel 6-Cyl. 11.1 L Diesel	
Banda A.A. C/37 1/2" Banda C.E.	9370	Banda Alt. & A.A. Banda Recomendada	2/9490PB
Banda Alt. C/45 3/8" Banda C.E.; Banda Opcional	9451	Banda Alt. & A.A. Banda Opcional	9490
Banda B.A. -	K060425	Banda B.A., Alt. & A.A. -	9490
Manguera de radiador Superior - Mot. a Tubo -	SIH250363C	Banda Ventilador C/58 3/8" Banda C.E.	9580
Manguera de radiador Superior - Tubo a Rad. -	SIH250363C	Banda Ventilador C/55 3/8" Banda C.E.	9550
Manguera de radiador Inferior - Tubo a Rad. -	SIH250363C	Manguera de radiador Superior - Mot. a Tubo -	SIH250363C
Manguera de radiador Inferior - Mot. a Tubo -	SIH250363C	Manguera de radiador Inferior - Tubo a Rad. -	SIH250363C
Termostato 170° -	33577	Manguera de radiador Superior - Tubo a Rad. -	SIH250363C
Termostato 160° -	33576	Manguera de radiador Inferior - Mot. a Tubo -	SIH250363C
Termostato 180° -	33578	Termostato 190° -	33599
Termostato 190° -	33579	Detroit Diesel 6-Cyl. 12.7 L Diesel	
Detroit Diesel 6-Cyl. 11.1 L Diesel		Banda Alt. & A.A. Banda Recomendada	2/9490PB
Termostato 190° -	33599	Banda Alt. & A.A. Banda Opcional	9490
WH Series		Banda B.A., Alt. & A.A. -	9490
1996		Banda Ventilador C/55 3/8" Banda C.E.	9550
Cummins N14 Diesel		Banda Ventilador C/58 3/8" Banda C.E.	9580
Termostato 160° -	33576	Manguera de radiador Inferior - Tubo a Rad. -	SIH250363C
Termostato 170° -	33577	Manguera de radiador Superior - Mot. a Tubo -	SIH250363C
Termostato 180° -	33578	Manguera de radiador Inferior - Mot. a Tubo -	SIH250363C
Termostato 190° -	33579	Manguera de radiador Superior - Tubo a Rad. -	SIH250363C
Detroit Diesel 6-Cyl. 11.1 L Diesel		Termostato 190° -	33599
Termostato 190° -	33599	1997	
Detroit Diesel 6-Cyl. 12.7 L Diesel		Caterpillar 3176 Diesel	
Termostato 190° -	33599	Termostato 170° -	33577
WIA Series		Termostato 160° -	33576
1999		Termostato 180° -	33578
Cummins ISM Diesel		Termostato 190° -	33579
Banda Ventilador C/55" Banda C.E.	K080545	Caterpillar 3406 Diesel	
Banda Ventilador C/57" Banda C.E.	K080565	Banda Ventilador -	TR22553
Banda A.A. C/53 1/2" Banda C.E.	9530	Banda Ventilador, Alt. & A.A. -	9530
Banda A.A. C/54 1/2" Banda C.E.	9540	Manguera de radiador Superior - Mot. a Tubo -	SIH250363C
Banda Alt. -	K050345	Manguera de radiador Superior - Tubo a Rad. -	SIH250363C
Manguera de radiador Inferior - Mot. a Tubo -	SIH250363C	Manguera de radiador Inferior - Mot. a Tubo -	SIH300363C
Manguera de radiador Superior - Mot. a Tubo -	SIH250363C	Manguera de radiador Inferior - Tubo a Rad. -	SIH300363C
Manguera de radiador Superior - Tubo a Rad. -	SIH250363C	Termostato 160° -	33576
Manguera de radiador Inferior - Tubo a Rad.	21115	Termostato 170° -	33577
1998		Termostato 180° -	33578
Caterpillar 3406 Diesel		Termostato 190° -	33579
Banda Ventilador -	TR22553	Cummins L10 Diesel	
Banda Ventilador, Alt. & A.A. -	9530	Banda Ventilador C/55" Banda C.E.	K080545
Manguera de radiador Superior - Tubo a Rad. -	SIH250363C	Banda Ventilador C/57" Banda C.E.	K080565
Manguera de radiador Superior - Mot. a Tubo -	SIH250363C	Banda A.A. C/54 3/8" Banda C.E.	9540
Manguera de radiador Inferior - Tubo a Rad. -	SIH300363C	Banda A.A. C/53 7/8" Banda C.E.	9530
Manguera de radiador Inferior - Mot. a Tubo -	SIH300363C	Banda Alt. -	K050345
Termostato 170° -	33577	Manguera de radiador Inferior - Mot. a Tubo -	SIH250363C
Termostato 160° -	33576	Manguera de radiador Superior - Tubo a Rad. -	SIH250363C
Termostato 180° -	33578	Manguera de radiador Inferior - Tubo a Rad.	21115
Termostato 190° -	33579	Termostato 170° S/ Bajo Flujo de enfriamiento	33577
Cummins ISM Diesel		Termostato 160° S/ Bajo Flujo de enfriamiento	33576
Banda Ventilador C/57" Banda C.E.	K080565	Termostato 180° S/ Bajo Flujo de enfriamiento	33578
Banda Ventilador C/55" Banda C.E.	K080545	Termostato 190° S/ Bajo Flujo de enfriamiento	33579
Banda A.A. C/53 1/2" Banda C.E.	9530	Termostato 175° C/Bajo Flujo de enfriamiento	33960
Banda A.A. C/54 1/2" Banda C.E.	9540	Cummins M11 Diesel	
Banda Alt. -	K050345	Banda Ventilador C/57" Banda C.E.	K080565
Manguera de radiador Inferior - Mot. a Tubo -	SIH250363C	Banda Ventilador C/55" Banda C.E.	K080545
Manguera de radiador Superior - Tubo a Rad. -	SIH250363C	Banda A.A. C/54 1/2" Banda C.E.	9540
Manguera de radiador Superior - Mot. a Tubo -	SIH250363C	Banda A.A. C/53 1/2" Banda C.E.	9530
Manguera de radiador Inferior - Tubo a Rad.	21115	Banda Alt. -	K050345
Cummins N14 Diesel		Termostato 170° -	33577
Banda A.A. C/39" Banda C.E.	TR28390	Termostato 160° -	33576
Banda Ventilador C/40 5/8" Banda C.E.	K080400	Termostato 180° -	33578
Banda Ventilador C/43 3/8" Banda C.E.	K080427	Termostato 190° -	33579
		Cummins N14 Diesel	
		Banda A.A. C/39" Banda C.E.	TR28390

Banda A.A. C/40 1/2" Banda C.E.	TR28400	Banda Alt. C/46" Banda C.E.; Banda Opcional	9463
Banda Ventilador C/40 5/8" Banda C.E.	K080400	Banda A.A. C/37 3/8" Banda C.E.	9370
Banda Ventilador C/42 1/8" Banda C.E.	K080415	Banda Alt. C/45" Banda C.E.	9451
Banda Ventilador C/43 3/8" Banda C.E.	K080427	Banda B.A. C/43 1/8" Banda C.E.	K060425
Banda Alt. C/46 3/8" Banda C.E.; Banda Recomendada	2/9463PB	Banda B.A. C/44 1/8" Banda C.E.	K060435
Banda Alt. C/45" Banda C.E.	9451	Manguera de radiador Superior - Tubo a Rad. -	SIH250363C
Banda A.A. C/37 3/8" Banda C.E.	9370	Manguera de radiador Inferior - Tubo a Rad. -	SIH250363C
Banda Alt. C/46 3/8" Banda C.E.; Banda Opcional	9463	Manguera de radiador Inferior - Mot. a Tubo -	SIH250363C
Banda B.A. C/44 1/8" Banda C.E.	K060435	Manguera de radiador Superior - Mot. a Tubo -	SIH250363C
Banda B.A. C/41 1/2" Banda C.E.	K060415	Termostato 160° -	33576
Banda B.A. C/43 1/8" Banda C.E.	K060425	Termostato 170° -	33577
Manguera de radiador Inferior - Tubo a Rad. -	SIH250363C	Termostato 180° -	33578
Manguera de radiador Superior - Tubo a Rad. -	SIH250363C	Termostato 190° -	33579
Manguera de radiador Inferior - Mot. a Tubo -	SIH250363C	Detroit Diesel 6-Cyl. 11.1 L Diesel	
Manguera de radiador Superior - Mot. a Tubo -	SIH250363C	Banda Alt. & A.A. Banda Recomendada	2/9490PB
Termostato 170° -	33577	Banda B.A., Alt. & A.A. -	9490
Termostato 160° -	33576	Banda Alt. & A.A. Banda Opcional	9490
Termostato 180° -	33578	Banda Ventilador C/55 3/8" Banda C.E.	9550
Termostato 190° -	33579	Banda Ventilador C/58 3/8" Banda C.E.	9580
Detroit Diesel 6-Cyl. 11.1 L Diesel		Banda Ventilador C/55 3/8" Banda C.E.	9550
Banda Alt. & A.A. Banda Recomendada	2/9490PB	Manguera de radiador Inferior - Tubo a Rad. -	SIH250363C
Banda Alt. & A.A. Banda Opcional	9490	Manguera de radiador Superior - Tubo a Rad. -	SIH250363C
Banda B.A., Alt. & A.A. -	9490	Manguera de radiador Superior - Mot. a Tubo -	SIH250363C
Banda Ventilador C/58 3/8" Banda C.E.	9580	Termostato 190° -	33599
Banda Ventilador C/55 3/8" Banda C.E.	9550	Detroit Diesel 6-Cyl. 12.7 L Diesel	
Manguera de radiador Superior - Mot. a Tubo -	SIH250363C	Banda Alt. & A.A. Banda Recomendada	2/9490PB
Manguera de radiador Superior - Tubo a Rad. -	SIH250363C	Banda Alt. & A.A. Banda Opcional	9490
Manguera de radiador Inferior - Mot. a Tubo -	SIH250363C	Banda B.A., Alt. & A.A. -	9490
Manguera de radiador Inferior - Tubo a Rad. -	SIH250363C	Banda Ventilador C/55 3/8" Banda C.E.	9550
Termostato 190° -	33599	Banda Ventilador C/58 3/8" Banda C.E.	9580
Detroit Diesel 6-Cyl. 12.7 L Diesel		Manguera de radiador Inferior - Mot. a Tubo -	SIH250363C
Banda Alt. & A.A. Banda Recomendada	2/9490PB	Manguera de radiador Superior - Tubo a Rad. -	SIH250363C
Banda Alt. & A.A. Banda Opcional	9490	Manguera de radiador Superior - Mot. a Tubo -	SIH250363C
Banda B.A., Alt. & A.A. -	9490	Manguera de radiador Inferior - Tubo a Rad. -	SIH250363C
Banda Ventilador C/58 3/8" Banda C.E.	9580	Termostato 190° -	33599
Banda Ventilador C/55 3/8" Banda C.E.	9550	Volvo VE D12 Diesel	
Manguera de radiador Superior - Tubo a Rad. -	SIH250363C	Banda Ventilador -	K080575
Manguera de radiador Inferior - Mot. a Tubo -	SIH250363C	Banda Alt. & A.A. -	K050380
Manguera de radiador Inferior - Tubo a Rad. -	SIH250363C	Manguera de radiador Superior	21115
Manguera de radiador Superior - Mot. a Tubo -	SIH250363C	Manguera de radiador Inferior - Mot. a Rad.	21891
Termostato 190° -	33599	Xpeditor	
Volvo VE D12 Diesel		2002	
Banda Ventilador -	K080575	Cummins ISC CNG	
Banda Alt. & A.A. -	K050380	Termostato 180° C/Doble Termostatos	33966
Manguera de radiador Superior	21115	2001	
1996		Cummins ISC Diesel	
Caterpillar 3176 Diesel		Termostato 180° C/Doble Termostatos	33966
Termostato 160° -	33576	2000	
Termostato 170° -	33577	Volvo VE D7 Diesel	
Termostato 180° -	33578	Banda Ventilador & Alt. -	7417
Termostato 190° -	33579	Banda Ventilador a Alt. -	7495
Caterpillar 3406 Diesel		Banda Ventilador -	9610
Banda Ventilador -	TR22553	1999	
Banda Alt. & A.A. -	9525	Caterpillar 3306 Diesel	
Manguera de radiador Inferior - Mot. a Tubo -	SIH300363C	Banda A.A. & Alt. -	9476
Manguera de radiador Inferior - Tubo a Rad. -	SIH300363C	Termostato 175° -	33549
Manguera de radiador Superior - Tubo a Rad. -	SIH250363C	Volvo VE D7 Diesel	
Manguera de radiador Superior - Mot. a Tubo -	SIH250363C	Banda A.A. -	9415
Termostato 160° -	33576	Banda Alt. -	7425
Termostato 170° -	33577	Banda Ventilador C/63" Banda C.E.	9625
Termostato 180° -	33578	Banda Ventilador C/61 1/2" Banda C.E.	9610
Termostato 190° -	33579	1998	
Cummins M11 Diesel		Caterpillar 3306 Diesel	
Banda Ventilador C/57" Banda C.E.	K080565	Termostato 175° -	33549
Banda Ventilador C/55" Banda C.E.	K080545	Volvo VE D7 Diesel	
Banda A.A. C/54 1/2" Banda C.E.	9540	Banda A.A. -	9415
Banda A.A. C/53 1/2" Banda C.E.	9530	Banda Alt. -	7425
Banda Alt. -	K050345	Banda Ventilador C/63" Banda C.E.	9625
Termostato 160° -	33576	Banda Ventilador C/61 1/2" Banda C.E.	9610
Termostato 170° -	33577	1998	
Termostato 180° -	33578	Caterpillar 3306 Diesel	
Termostato 190° -	33579	Termostato 175° -	33549
Cummins M11 Diesel		Cummins L10 Diesel	
Banda A.A. C/40 1/2" Banda C.E.	TR28400	Termostato 160° S/ Bajo Flujo de enfriamiento	33576
Banda A.A. C/39" Banda C.E.	TR28390	Termostato 170° S/ Bajo Flujo de enfriamiento	33577
Banda Ventilador C/43 3/8" Banda C.E.	K080427	Termostato 180° S/ Bajo Flujo de enfriamiento	33578
Banda Ventilador C/42 1/8" Banda C.E.	K080415	Termostato 175° C/Bajo Flujo de enfriamiento	33960
Banda Ventilador C/40 5/8" Banda C.E.	K080400	Termostato 190° S/ Bajo Flujo de enfriamiento	33579
Banda Alt. C/46" Banda C.E.; Banda Recomendada	2/9463PB	Cummins M11 Diesel	
		Termostato 160° -	33576
		Termostato 170° -	33577
		Termostato 180° -	33578
		Termostato 190° -	33579
		1997	

Caterpillar 3306 Diesel

Termostato 175° - 33549

Cummins L10 Diesel

Termostato 170° S/ Bajo Flujo de enfriamiento 33577

Termostato 160° S/ Bajo Flujo de enfriamiento 33576

Termostato 180° S/ Bajo Flujo de enfriamiento 33578

Termostato 175° C/Bajo Flujo de enfriamiento 33960

Termostato 190° S/ Bajo Flujo de enfriamiento 33579

Cummins M11 Diesel

Termostato 160° - 33576

Termostato 170° - 33577

Termostato 180° - 33578

Termostato 190° - 33579

1996**Caterpillar 3306 Diesel**

Banda Ventilador C/V-Banda de trans. acanalada K080560

Banda Ventilador Banda Recomendada 2/9500PB

Banda Alt. C/44 7/8" Banda C.E.; Banda Recomendada 2/9447PB

Banda Ventilador Banda Opcional 9500

Banda A.A. - 9490

Banda Alt. C/40 7/8" Banda C.E. 9405

Banda Alt. C/44 7/8" Banda C.E.; Banda Opcional 9447

Manguera de radiador Superior - Tubo a Rad. - SIH250363C

Manguera Calefacción & Connectors Calefacción - 30T 5/8"

Manguera de paso De paso - CHARTER 1 3/4"

Manguera de radiador Superior - Mot. a Tubo 21115

Manguera de radiador Inferior - Tubo a Rad. 21116

Manguera de radiador Inferior - Tubo a Refrigerador 21042

Termostato 175° - 33549

Cummins C Series 8.3 L Diesel

Banda Alt. - K080670

Banda Ventilador - K080670

Cummins L10 Diesel

Banda Ventilador C/1 To 1 Ventilador en proporción K080510

Banda Ventilador C/56 1/8" Banda C.E. K080560

Banda Ventilador C/59" Banda C.E. K080585

Banda Ventilador C/.7 To 1 Ventilador en proporción K080545

Banda Ventilador C/.8 To 1 Ventilador en proporción K080530

Banda A.A. - 9555

Banda Alt. - K050340

Manguera de radiador Inferior - Tubo a Rad. - SIH250363C

Manguera de radiador Inferior - Mot. a Tubo - SIH250363C

Manguera de radiador Superior - Tubo a Rad. - SIH250363C

Manguera de radiador Superior - Mot. a Tubo 24436

Termostato 160° S/ Bajo Flujo de enfriamiento 33576

Termostato 170° S/ Bajo Flujo de enfriamiento 33577

Termostato 180° S/ Bajo Flujo de enfriamiento 33578

Termostato 190° S/ Bajo Flujo de enfriamiento 33579

Termostato 175° C/Bajo Flujo de enfriamiento 33960

Cummins M11 Diesel

Termostato 170° - 33577

Termostato 160° - 33576

Termostato 180° - 33578

Termostato 190° - 33579



UTILITARIOS



CHEVROLET
LUV
2003
4 CIL, 2.2 L

COMPRESOR DE AIRE	9380
ALTERNADOR y VENTILADOR	7417
DIRECCION HIDRAULICA	9378
BANDA ARBOL DE LEVAS {148 D x 20 mm}	T1502
MANG. SUPERIOR	CH-140231
MANG. INFERIOR	CH-140242

2002
4 CIL, 2.2 L

COMPRESOR DE AIRE	9380
DIRECCION HIDRAULICA	9378
BANDA ARBOL DE LEVAS {148 D x 20 mm}	T1502
ALTERNADOR y VENTILADOR	7417
MANG. SUPERIOR	CH-140231
MANG. INFERIOR	CH-140242

2001
4 CIL, 2.2 L

COMPRESOR DE AIRE	9380
ALTERNADOR y VENTILADOR	7417
BANDA ARBOL DE LEVAS {148 D x 20 mm}	T1502
DIRECCION HIDRAULICA	9378
MANG. INFERIOR	CH-140242
MANG. SUPERIOR	CH-140231

2000
4 CIL, 2.2 L

ALTERNADOR S/AA, C/DH	6417 GS
DIRECCION HIDRAULICA S/AA, C/DH	8371 GS
BANDA A.A., C/AA, C/DH	8380GS

S-10
2003
4 CIL, 2.2 L

SERPENTIN S/AA, C/ALT. 140A	K060637
SERPENTIN S/AA	K060744
ARBOL DE LEVAS	CADENA
EDH - (38 5/8") - (entrada sensor) 16mm Macho "O" Ring x 18mm Macho "	80053
Manguera SUPERIOR	22356
Manguera INFERIOR	22037
Manguera A TUBO-1 A MOTOR CORTAR A MEDIDA	18079
Manguera CALEFACTOR A TUBO-2	19747
MANG. CALEFACTOR A TUBO-1 CORTAR A MEDIDA	28466
TAPON DE GASOLINA CON LLAVE REGULAR	31782
TAPON DE RADIADOR (16 lbs) Sin Palanca	31528
POLEA LOCA LISA	38015
TERMOSTATO 195°F	33429

2002
4 CIL, 2.2 L

ARBOL DE LEVAS	CADENA
SERPENTIN S/AA	K060637
SERPENTIN C/AA	K060744
EDH - (38 5/8") - (entrada sensor) 16mm Macho "O" Ring x 18mm Macho "	80053
Manguera SUPERIOR	22356
Manguera TUBO-1 A MOTOR	18079
RECUPERADOR	35B 3/8"
TUBO-1 A BOMBA DE AGUA	30T 3/4"
CALEFACTOR A TUBO-1	28469
MANG. CALEFACTOR A TUBO-1 CORTAR A MEDIDA	28466
Manguera INFERIOR	22037
Manguera CALEFACTOR A TUBO-2 Re-usar el restrictor de flujo	19747
TAPON DE ACEITE	31103
TAPON DE GASOLINA CON LLAVE REGULAR	31782
TAPON DE RADIADOR (16 lbs) Sin Palanca	31528
SENSOR PARA BANDA MICRO-V	38165
POLEA DEL TENSOR	38015
TERMOSTATO 195°F	33429

V-6, 4.3 L

SERPENTIN C/AA	K060950
SERPENTIN S/AA	K060870
EDH - (32") - 16mm Macho "O" Ring x 18mm Macho "O" Ring PRESION	80276
Manguera INFERIOR	22039
Manguera CALEFACTOR A MOTOR	19707
Manguera PASO	19025
Manguera CALEFACTOR A BA	19070

Manguera SUPERIOR	22196
TAPON DE ACEITE	31103
TAPON DE GASOLINA SIN LLAVE REGULAR	31636
TAPON DE RADIADOR (16 lbs) Sin Palanca	31528
SENSOR PARA BANDA MICRO-V	38103
POLEA - LISA	38001
TERMOSTATO 195°F	33019

2001
4 CIL, 2.2 L

SERPENTIN C/AA	K060744
ARBOL DE LEVAS	CADENA
SERPENTIN S/AA	K060637
EDH - (38 5/8") - (entrada sensor) 16mm Macho "O" Ring x 18mm Macho "	80053
Manguera CALEFACTOR A TUBO-2 Re-usar el restrictor de flujo	19747
Manguera TUBO-1 A MOTOR	18079
Manguera SUPERIOR	22356
Manguera INFERIOR	22037
TAPON DE ACEITE	31103
TAPON DE GASOLINA SIN LLAVE REGULAR	31636
TAPON DE RADIADOR (16 lbs) Sin Palanca	31528
POLEA DEL TENSOR	38015
SENSOR PARA BANDA MICRO-V	38165
TERMOSTATO 195°F	33429

V-6, 4.3 L

SERPENTIN S/AA	K060870
SERPENTIN C/AA	K060950
EDH - (32") - 16mm Macho "O" Ring x 18mm Macho "O" Ring PRESION	80276
Manguera SUPERIOR	22196
Manguera PASO	19025
Manguera CALEFACTOR A BA	19070
Manguera INFERIOR	22039
Manguera CALEFACTOR A MOTOR	19707
TAPON DE ACEITE	31103
TAPON DE GASOLINA SIN LLAVE REGULAR	31636
TAPON DE RADIADOR (16 lbs) Sin Palanca	31528
TAPON DE RADIADOR (16 lbs) Sin Palanca	31528
SENSOR PARA BANDA MICRO-V S/AA	38103
POLEA DEL TENSOR	38008
POLEA LOCA	38001
TERMOSTATO 195°F	33019

2000
4 CIL, 2.2 L

SERPENTIN S/AA	K060637
ARBOL DE LEVAS	CADENA
SERPENTIN C/AA	K060744
EDH - (38 5/8") - (entrada sensor) 16mm Macho "O" Ring x 18mm Macho "	80053
Manguera TUBO-1 A MOTOR	18079
Manguera INFERIOR	22037
Manguera SUPERIOR	22356
Manguera CALEFACTOR A TUBO-2 Re-usar el restrictor de flujo	19747
TAPON DE ACEITE	31103
TAPON DE GASOLINA SIN LLAVE REGULAR	31636
TAPON DE RADIADOR (16 lbs) Sin Palanca	31528
POLEA DEL TENSOR	38015
SENSOR PARA BANDA MICRO-V	38165
TERMOSTATO 195°F	33429

V-6, 4.3 L

SERPENTIN S/AA	K060870
SERPENTIN C/AA	K060950
EDH - (32") - 16mm Macho "O" Ring x 18mm Macho "O" Ring PRESION	80276
Manguera CALEFACTOR A MOTOR	19707
Manguera SUPERIOR	22196
Manguera INFERIOR	22039
Manguera DE PASO	19025
Manguera CALEFACTOR A BA	19070
TAPON DE ACEITE	31103
TAPON DE GASOLINA SIN LLAVE REGULAR	31636
TAPON DE RADIADOR (16 lbs) Sin Palanca	31528
SENSOR PARA BANDA MICRO-V S/AA	38103
POLEA DEL TENSOR	38008
POLEA LOCA	38001
TERMOSTATO 195°F	33019

1999
4 CIL, 2.2 L

SERPENTIN S/AA	K060637
ARBOL DE LEVAS	CADENA
SERPENTIN C/AA	K060744
EDH - (38 5/8") - (entrada sensor) 16mm Macho "O" Ring x 18mm Macho "	80053
Manguera INFERIOR	22037

Manguera TUBO-1 A MOTOR	18079	POLEA DEL TENSOR	38008
Manguera CALEFACTOR A TUBO-2 Re-usar el restrictor de flujo	19747	TERMOSTATO 195°F	33019
Manguera SUPERIOR	22356		
TAPON DE ACEITE	31103	1996	
TAPON DE GASOLINA SIN LLAVE REGULAR	31636	4 CIL, 2.2 L	
TAPON DE RADIADOR (16 lbs) Sin Palanca	31528	SERPENTIN S/AA	K060653
SENSOR PARA BANDA MICRO-V	38165	ARBOL DE LEVAS	CADENA
POLEA DEL TENSOR	38015	SERPENTIN C/AA	K060755
TERMOSTATO 195°F	33429	EDH - (38 5/8") - (entrada sensor) 16mm Macho "O" Ring x 18mm Macho "	80053
V-6, 4.3 L		Manguera INFERIOR	22037
SERPENTIN S/AA	K060870	Manguera SUPERIOR	21752
SERPENTIN C/AA	K060950	TAPON DE ACEITE	31124
EDH - (38 5/8") - (entrada sensor) 16mm Macho "O" Ring x 18mm Macho "	80053	TAPON DE GASOLINA SIN LLAVE REGULAR	31636
Manguera CALEFACTOR A BA	19070	TAPON DE RADIADOR (16 lbs) Sin Palanca	31528
Manguera CALEFACTOR A MOTOR	19707	POLEA DEL TENSOR	38001
Manguera DE PASO	19025	SENSOR PARA BANDA MICRO-V	38187
Manguera SUPERIOR	22196	TERMOSTATO 195°F	33429
Manguera INFERIOR	22039	V-6, 4.3 L	
TAPON DE ACEITE	31103	SERPENTIN C/AA	K060950
TAPON DE GASOLINA SIN LLAVE REGULAR	31636	SERPENTIN S/AA	K060870
TAPON DE RADIADOR (16 lbs) Sin Palanca	31528	EDH - (32") - 16mm Macho "O" Ring x 18mm Macho "O" Ring PRESION	80276
SENSOR PARA BANDA MICRO-V S/AA	38103	Manguera SUPERIOR	22196
POLEA LOCA	38001	Manguera DE PASO	19025
POLEA DEL TENSOR	38008	Manguera INFERIOR	22039
TERMOSTATO 195°F	33019	TAPON DE ACEITE	31103
1998		TAPON DE GASOLINA SIN LLAVE REGULAR	31636
4 CIL, 2.2 L		TAPON DE RADIADOR (16 lbs) Sin Palanca	31528
SERPENTIN S/AA	K060637	POLEA LOCA	38001
SERPENTIN C/AA	K060744	POLEA DEL TENSOR	38008
ARBOL DE LEVAS	CADENA	SENSOR PARA BANDA MICRO-V S/AA	38103
EDH - (38 5/8") - (entrada sensor) 16mm Macho "O" Ring x 18mm Macho "	80053	TERMOSTATO 195°F	33019
Manguera INFERIOR	22037	1995	
Manguera SUPERIOR	22356	4 CIL, 2.2 L	
TAPON DE ACEITE	31124	ARBOL DE LEVAS	CADENA
TAPON DE GASOLINA SIN LLAVE REGULAR	31636	SERPENTIN S/AA	K060653
TAPON DE RADIADOR (16 lbs) Sin Palanca	31528	SERPENTIN C/AA	K060755
SENSOR PARA BANDA MICRO-V	38165	EDH - (38 5/8") - (entrada sensor) 16mm Macho "O" Ring x 18mm Macho "	80053
POLEA DEL TENSOR	38015	Manguera SUPERIOR	21752
TERMOSTATO 195°F	33429	Manguera INFERIOR	22037
V-6, 4.3 L		TAPON DE ACEITE	31127
SERPENTIN C/AA	K060950	TAPON DE GASOLINA SIN LLAVE REGULAR	31748
SERPENTIN S/AA	K060870	TAPON DE RADIADOR (16 lbs) Sin Palanca	31523
EDH - (38 5/8") - (entrada sensor) 16mm Macho "O" Ring x 18mm Macho "	80053	POLEA DEL TENSOR	38001
Manguera INFERIOR	22039	SENSOR PARA BANDA MICRO-V	38187
Manguera SUPERIOR	22196	TERMOSTATO 195°F	33429
Manguera DE PASO	19025	V-6, 4.3 L	
TAPON DE ACEITE	31103	SERPENTIN S/AA	K060938
TAPON DE GASOLINA SIN LLAVE REGULAR	31636	SERPENTIN C/AA	K060956
TAPON DE RADIADOR (16 lbs) Sin Palanca	31528	EDH - (38") - 16mm Macho "O" Ring x 18mm Macho "O" Ring PRESION	71404
POLEA DEL TENSOR	38008	Manguera INFERIOR	22039
POLEA LOCA	38001	TAPON DE ACEITE	31103
SENSOR PARA BANDA MICRO-V S/AA	38103	TAPON DE GASOLINA SIN LLAVE REGULAR	31748
TERMOSTATO 195°F	33019	TAPON DE RADIADOR (16 lbs) Sin Palanca	31523
1997		POLEA DEL TENSOR C/AA	38001
4 CIL, 2.2 L		POLEA LOCA S/AA	38024
SERPENTIN S/AA	K060653	SENSOR PARA BANDA MICRO-V C/AA	38108
ARBOL DE LEVAS	CADENA	POLEA LOCA C/AA	38006
SERPENTIN C/AA	K060755	TERMOSTATO 195°F	33429
EDH - (38 5/8") - (entrada sensor) 16mm Macho "O" Ring x 18mm Macho "	80053	1994	
Manguera INFERIOR	22037	4 CIL, 2.2 L	
Manguera SUPERIOR	21752	SERPENTIN S/AA	K060653
TAPON DE ACEITE	31124	ARBOL DE LEVAS	CADENA
TAPON DE GASOLINA SIN LLAVE REGULAR	31636	SERPENTIN C/AA	K060755
TAPON DE RADIADOR (16 lbs) Sin Palanca	31528	MANG. INFERIOR	12T202
POLEA DEL TENSOR	38001	Manguera SUPERIOR	21753
SENSOR PARA BANDA MICRO-V	38187	TAPON DE GASOLINA CON LLAVE REGULAR	31778
TERMOSTATO 195°F	33429	POLEA TENSORA	38001
V-6, 4.3 L		SENSOR PARA BANDA MICRO-V	38187
SERPENTIN S/AA	K060870	V-6, 3.1 L	
SERPENTIN C/AA	K060950	MANGUERA INFERIOR MAN	CH-147162
EDH - (38 5/8") - (entrada sensor) 16mm Macho "O" Ring x 18mm Macho "	80053	MANGUERA SUPERIOR MAN	CH-147151
Manguera SUPERIOR	22196	TAPON DE GASOLINA CON LLAVE REGULAR	31778
Manguera DE PASO	19025	V-6, 4.3 L	
Manguera INFERIOR	22039	SERPENTIN C/AA	K060956
TAPON DE ACEITE	31103	SERPENTIN S/AA	K060938
TAPON DE GASOLINA SIN LLAVE REGULAR	31636	MANG. SUPERIOR TRANS. MAN.	CH-147151
TAPON DE RADIADOR (16 lbs) Sin Palanca	31528	MANG. INFERIOR TRANS. MAN.	CH-147162
SENSOR PARA BANDA MICRO-V S/AA	38103	TAPON DE GASOLINA CON LLAVE REGULAR	31778
POLEA LOCA	38001	SENSOR PARA BANDA MICRO-V	38108



POLEA C/AA	38006	2004	
POLEA S/AA	38024	4 CIL, 1.8 L	
POLEA TENSORA	38001	BANDA ARBOL DE LEVAS {111 D x 17.0 mm}	T203
1993		SERPENTIN C/AA	K050715
4 CIL, 2.2 L		SERPENTIN S/AA	K050690
ARBOL DE LEVAS	CADENA	MANG. SUPERIOR	CH-140201
TAPON DE GASOLINA CON LLAVE REGULAR	31778	MANG. INFERIOR	CH-140222
V-6, 3.1 L		TENSOR PARA BANDA ARBOL DE LEVAS	TPG-14004
MANGUERA SUPERIOR MAN	CH-147151	2003	
MANGUERA INFERIOR MAN	CH-147162	4 CIL, 1.8 L	
TAPON DE GASOLINA CON LLAVE REGULAR	31778	SERPENTIN C/AA	K050715
V-6, 4.3 L		SERPENTIN S/AA	K050690
SERPENTIN S/AA	K060938	BANDA ARBOL DE LEVAS {111 D x 17.0 mm}	T203
SERPENTIN C/AA	K060956	MANG. SUPERIOR	CH-140201
EDH - (38") - 16mm Macho "O" Ring x 18mm Macho "O" Ring PRESION	71404	MANG. INFERIOR	CH-140222
Manguera INFERIOR	22039	TENSOR PARA BANDA ARBOL DE LEVAS	TPG-14004
TAPON DE ACEITE	31103		
TAPON DE GASOLINA CON LLAVE REGULAR	31778	FIAT	
TAPON DE RADIADOR (16 lbs) Sin Palanca	31523	DUCATO	
POLEA TENSORA	38001	2009	
TENSOR PARA BANDA MICRO-V	38108	4 CIL, 2.3 L DIESEL	
TERMOSTATO 195°F	33429	ARBOL DE LEVAS 178 DIENTES X 30 MM	5592XS
1992		SERPENTIN COMPRESOR A.A.	K040358
4 CIL, 2.2 L		SERPENTIN	K070425
TAPON DE GASOLINA CON LLAVE REGULAR	31778	TAPONES DE RADIADOR	RC216
V-6, 3.1 L		TENSOR	T43163
MANGUERA SUPERIOR MAN	CH-147151	4 CIL, 3.0 L DIESEL	
MANGUERA INFERIOR MAN	CH-147162	SERPENTIN	K060458
TAPON DE GASOLINA CON LLAVE REGULAR	31778	SERPENTIN COMPRESOR A.A.	K040438
V-6, 4.3 L		TAPONES DE RADIADOR	RC216
SERPENTIN C/AA	K060956	2008	
SERPENTIN S/AA	K060938	4 CIL, 2.3 L DIESEL	
EDH - (38") - 16mm Macho "O" Ring x 18mm Macho "O" Ring PRESION	71404	SERPENTIN COMPRESOR A.A.	K040358
Manguera INFERIOR	22039	BANDA ARBOL DE LEVAS 178 DIENTES X 30 MM	5592XS
TAPON DE ACEITE	31103	SERPENTIN	K070425
TAPON DE GASOLINA CON LLAVE REGULAR	31778	TAPONES DE RADIADOR	RC216
TAPON DE RADIADOR (16 lbs) Sin Palanca	31523	TENSOR PARA BANDA ARBOL DE LEVAS	T43163
TENSOR PARA BANDA MICRO-V	38108	4 CIL, 3.0 L DIESEL	
POLEA TENSORA	38001	SERPENTIN	K060458
TERMOSTATO 195°F	33429	SERPENTIN COMPRESOR A.A.	K040438
1991		TAPONES DE RADIADOR	RC216
4 CIL, 2.2 L		FORD	
TAPON DE GASOLINA CON LLAVE REGULAR	31778	COURIER	
V-6, 3.1 L		2008	
MANGUERA INFERIOR MAN	CH-147162	4 CIL, 1.6 L	
MANGUERA SUPERIOR MAN	CH-147151	SERPENTIN SIN AA Y CON DH	K060670
TAPON DE GASOLINA CON LLAVE REGULAR	31778	SERPENTIN SIN AA Y SIN DH	K060413
V-6, 4.3 L		SERPENTIN CON AA Y CON DH	K060882
SERPENTIN C/AA	K060956	SERPENTIN CON AA Y SIN DH	K060856
SERPENTIN S/AA	K060938	ARBOL DE LEVAS	CADENA
TAPON DE GASOLINA CON LLAVE REGULAR	31778	MANGUERA INFERIOR	CH-130292
TORNADO		MANGUERA SUPERIOR	CH-130281
2007		TERMOSTATO 180°F	33238
4 CIL, 1.8 L		2007	
BANDA ARBOL DE LEVAS {111 D x 17.0 mm}	T203	4 CIL, 1.6 L	
SERPENTIN S/AA	K050690	SERPENTIN SIN AA Y CON DH	K060670
SERPENTIN C/AA	K050715	SERPENTIN CON AA Y SIN DH	K060856
MANG. INFERIOR	CH-140222	SERPENTIN CON AA Y CON DH	K060882
MANG. SUPERIOR	CH-140201	SERPENTIN SIN AA Y SIN DH	K060413
TENSOR PARA BANDA ARBOL DE LEVAS	TPG-14004	ARBOL DE LEVAS	CADENA
2006		MANGUERA INFERIOR	CH-130292
4 CIL, 1.8 L		MANGUERA SUPERIOR	CH-130281
SERPENTIN C/AA	K050715	TERMOSTATO 180°F	33238
SERPENTIN S/AA	K050690	2006	
BANDA ARBOL DE LEVAS {111 D x 17.0 mm}	T203	4 CIL, 1.6 L	
MANG. SUPERIOR	CH-140201	SERPENTIN S/AA, S/DH	K060413
MANG. INFERIOR	CH-140222	SERPENTIN C/AA, S/DH	K060856
TENSOR PARA BANDA ARBOL DE LEVAS	TPG-14004	SERPENTIN S/AA, C/DH	K060670
2005		SERPENTIN C/AA, C/DH	K060882
4 CIL, 1.8 L		ARBOL DE LEVAS	CADENA
SERPENTIN S/AA	K050690	MANGUERA INFERIOR	CH-130292
SERPENTIN C/AA	K050715	MANGUERA SUPERIOR	CH-130281
BANDA ARBOL DE LEVAS {111 D x 17.0 mm}	T203	TERMOSTATO 180°F	33238
MANG. SUPERIOR	CH-140201		
MANG. INFERIOR	CH-140222		
TENSOR PARA BANDA ARBOL DE LEVAS	TPG-14004		

2005		V-6, 3.0 L	
4 CIL, 1.6 L		POLEA	38001
ARBOL DE LEVAS	CADENA	V-6, 4.0 L	
SERPENTIN C/AA, S/DH	K060856	POLEA	38001
SERPENTIN S/AA, S/DH	K060413	POLEA	38008
SERPENTIN S/AA, C/DH	K060670	V-6, 4.2 L	
SERPENTIN C/AA, C/DH	K060882	SERPENTIN	K060866
MANG. INFERIOR	CH-130292	TAPON DE GASOLINA SIN LLAVE REGULAR	31841
MANG. SUPERIOR	CH-130281	TAPON DE GASOLINA CON LLAVE REGULAR	31842
TERMOSTATO 180°F	33238	TAPON DE RADIADOR (16 lbs) Sin Palanca	31406
2004		2003	
4 CIL, 1.6 L		4 CIL, 2.3 L	
SERPENTIN C/AA, C/DH	K060882	SERPENTIN S/AA	K060730
SERPENTIN S/AA, C/DH	K060670	SERPENTIN C/AA	K060827
SERPENTIN C/AA, S/DH	K060856	EDH - (25 3/4") - 11mm Macho "O" Ring Fijo x 16mm "O" Ring Giratorio PR	80346
SERPENTIN S/AA, S/DH	K060413	Manguera SUPERIOR	22653
ARBOL DE LEVAS	CADENA	Manguera INFERIOR	22654
MANGUERA INFERIOR	CH-130292	TAPON DE ACEITE	31109
MANGUERA SUPERIOR	CH-130281	TAPON DE GASOLINA CON LLAVE REGULAR	31828
TERMOSTATO 180°F	33238	TAPON DE GASOLINA SIN LLAVE REGULAR	31830
2003		TAPON DE RADIADOR (16 lbs) Sin Palanca	31406
4 CIL, 1.6 L		SENSOR PARA BANDA MICRO-V	38155
SERPENTIN S/AA, S/DH	K060413	POLEA DEL TENSOR	38006
SERPENTIN S/AA, C/DH	K060670	POLEA LOCA C/AA	38001
SERPENTIN C/AA, C/DH	K060882	4 CIL, 2.5 L	
SERPENTIN C/AA, S/DH	K060856	TAPON DE GASOLINA SIN LLAVE REGULAR	31830
ARBOL DE LEVAS	CADENA	TAPON DE GASOLINA CON LLAVE REGULAR	31828
MANGUERA INFERIOR	CH-130292	V-6, 3.0 L	
MANGUERA SUPERIOR	CH-130281	TAPON DE GASOLINA CON LLAVE REGULAR	31828
TERMOSTATO 180°F	33238	TAPON DE GASOLINA SIN LLAVE REGULAR	31830
RANGER		POLEA	38006
2007		POLEA	38001
4 CIL, 2.3 L		V-6, 4.0 L	
SERPENTIN C/AA	K060827	TAPON DE GASOLINA SIN LLAVE REGULAR	31830
SERPENTIN S/AA	K060730	TAPON DE GASOLINA CON LLAVE REGULAR	31828
Manguera SUPERIOR	21947	POLEA	38008
Manguera INFERIOR	22654	POLEA	38001
TAPON DE GASOLINA SIN LLAVE REGULAR	31841	POLEA	38001
TAPON DE RADIADOR (16 lbs) Sin Palanca	31406	TENSOR PARA BANDA MICRO-V	38137
TENSOR PARA BANDA MICRO-V	38155	2002	
2006		4 CIL, 2.3 L	
4 CIL, 2.3 L		SERPENTIN C/AA	K060827
SERPENTIN C/AA	K060827	BANDA ARBOL DE LEVAS (131 D x 22.3 mm)	T276
SERPENTIN S/AA	K060730	SERPENTIN S/AA	K060730
Manguera INFERIOR	22654	EDH - (25 3/4") - 11mm Macho "O" Ring Fijo x 16mm "O" Ring Giratorio PR	80346
Manguera SUPERIOR	21947	Manguera INFERIOR	22654
TAPON DE GASOLINA SIN LLAVE REGULAR	31841	Manguera CALEFACTOR A TUBO-1	19140
TAPON DE RADIADOR (16 lbs) Sin Palanca	31406	Manguera SUPERIOR	22653
TENSOR PARA BANDA MICRO-V	38155	TAPON DE ACEITE	31109
2005		TAPON DE GASOLINA SIN LLAVE REGULAR	31830
4 CIL, 2.3 L		TAPON DE GASOLINA CON LLAVE REGULAR	31828
SERPENTIN C/AA	K060827	TAPON DE RADIADOR (16 lbs) Sin Palanca	31406
SERPENTIN S/AA	K060730	POLEA DEL TENSOR	38006
EDH - (25 3/4") - 11mm Macho "O" Ring Fijo x 16mm "O" Ring Giratorio PR	80346	POLEA LOCA C/AA	38001
Manguera INFERIOR	22654	TENSOR PARA BANDA MICRO-V	38155
TAPON DE GASOLINA SIN LLAVE REGULAR	31841	4 CIL, 2.5 L	
TAPON DE RADIADOR (16 lbs) Sin Palanca	31406	TAPON DE GASOLINA SIN LLAVE REGULAR	31830
TENSOR PARA BANDA MICRO-V	38155	TAPON DE GASOLINA CON LLAVE REGULAR	31828
V-6, 3.0 L		V-6, 3.0 L	
POLEA	38001	SERPENTIN S/AA	K060858
V-6, 4.0 L		SERPENTIN C/AA	K060882
TENSOR PARA BANDA MICRO-V	38137	RECUPERADOR	35B 3/8"
POLEA	38001	Manguera SUPERIOR	22144
2004		Manguera INFERIOR	22351
4 CIL, 2.3 L		TAPON DE ACEITE	31275
SERPENTIN S/AA	K060730	TAPON DE GASOLINA CON LLAVE REGULAR	31828
SERPENTIN C/AA	K060827	TAPON DE GASOLINA SIN LLAVE REGULAR	31830
EDH - (25 3/4") - 11mm Macho "O" Ring Fijo x 16mm "O" Ring Giratorio PR	80346	TAPON DE RADIADOR (16 lbs) Sin Palanca	31336
Manguera SUPERIOR	22653	TENSOR PARA BANDA MICRO-V	38114
Manguera INFERIOR	22654	POLEA DEL TENSOR	38006
TAPON DE GASOLINA CON LLAVE REGULAR	31842	POLEA LOCA	38001
TAPON DE GASOLINA SIN LLAVE REGULAR	31841	TERMOSTATO 195°F	33509
TAPON DE RADIADOR (16 lbs) Sin Palanca	31406	V-6, 4.0 L	
TENSOR PARA BANDA MICRO-V	38155	TAPON DE GASOLINA SIN LLAVE REGULAR	31830
POLEA LOCA C/AA	38001	TAPON DE GASOLINA CON LLAVE REGULAR	31828
POLEA DEL TENSOR	38006	TENSOR PARA BANDA MICRO-V	38137
2005		POLEA	38001
4 CIL, 2.3 L		POLEA	38008
SERPENTIN S/AA	K060730	2001	
SERPENTIN C/AA	K060827		
EDH - (25 3/4") - 11mm Macho "O" Ring Fijo x 16mm "O" Ring Giratorio PR	80346		
Manguera SUPERIOR	22653		
Manguera INFERIOR	22654		
TAPON DE GASOLINA CON LLAVE REGULAR	31842		
TAPON DE GASOLINA SIN LLAVE REGULAR	31841		
TAPON DE RADIADOR (16 lbs) Sin Palanca	31406		
TENSOR PARA BANDA MICRO-V	38155		
POLEA LOCA C/AA	38001		
POLEA DEL TENSOR	38006		



4 CIL, 2.3 L			TERMOSTATO 195°F	33299
SERPENTIN C/AA	K060827		V-6, 3.0 L	
SERPENTIN S/AA	K060730		SERPENTIN S/AA	K060858
BANDA ARBOL DE LEVAS {131 D x 22.3 mm}	T276		SERPENTIN C/AA	K060882
Manguera CALEFACTOR A TUBO-1	19140		EDH - (27") - 16mm "O" Ring Giratorio x 16mm "O" Ring Largo Giratorio P	80322
Manguera SUPERIOR	22653		Manguera CALEFACTOR A MOTOR	22468
Manguera PASO	19227		Manguera INFERIOR	22351
Manguera INFERIOR	22654		Manguera SUPERIOR	22144
TAPON DE ACEITE	31275		TAPON DE ACEITE	31109
TAPON DE GASOLINA CON LLAVE REGULAR	31828		TAPON DE GASOLINA CON LLAVE REGULAR	31828
TAPON DE GASOLINA SIN LLAVE REGULAR	31830		TAPON DE GASOLINA SIN LLAVE REGULAR	31830
TAPON DE RADIADOR (16 lbs) Sin Palanca	31336		TAPON DE RADIADOR (16 lbs) Sin Palanca	31336
SENSOR PARA BANDA MICRO-V	38155		SENSOR PARA BANDA MICRO-V	38114
SENSOR PARA BANDA ARBOL DE LEVAS	T41005		POLEA DEL TENSOR	38006
POLEA DEL TENSOR	38006		POLEA LOCA	38001
4 CIL, 2.5 L			TERMOSTATO 195°F	33509
BANDA ARBOL DE LEVAS {131 D x 22.3 mm}	T276		V-6, 4.0 L	
SERPENTIN C/AA	K060820		SERPENTIN S/AA	K060810
SERPENTIN S/AA	K060696		SERPENTIN C/AA	K060882
Manguera CALEFACTOR A BA S/AA	18916		EDH - (27") - 16mm "O" Ring Giratorio x 16mm "O" Ring Largo Giratorio P	80322
Manguera SUPERIOR	22380		Manguera INFERIOR	22350
Manguera INFERIOR	22364		Manguera SUPERIOR	22349
TAPON DE ACEITE	31109		TAPON DE ACEITE	31109
TAPON DE GASOLINA SIN LLAVE REGULAR	31830		TAPON DE GASOLINA CON LLAVE REGULAR	31828
TAPON DE GASOLINA CON LLAVE REGULAR	31828		TAPON DE GASOLINA SIN LLAVE REGULAR	31830
TAPON DE RADIADOR (16 lbs) Sin Palanca	31336		TAPON DE RADIADOR (16 lbs) Sin Palanca	31336
POLEA LOCA	38001		POLEA DEL TENSOR	38008
POLEA DEL TENSOR	38006		SENSOR PARA BANDA MICRO-V	38102
SENSOR PARA BANDA ARBOL DE LEVAS	T41005		POLEA LOCA	38001
SENSOR PARA BANDA MICRO-V	38155		TERMOSTATO 195°F	33779
TERMOSTATO 195°F	33299		1999	
V-6, 3.0 L			4 CIL, 2.3 L	
SERPENTIN C/AA	K060882		TAPON DE GASOLINA SIN LLAVE REGULAR	31830
SERPENTIN S/AA	K060858		TAPON DE GASOLINA CON LLAVE REGULAR	31828
Manguera CALEFACTOR A BA S/AA	22469		4 CIL, 2.5 L	
Manguera CALEFACTOR A MOTOR	22468		SERPENTIN S/AA	K060696
Manguera SUPERIOR	22144		BANDA ARBOL DE LEVAS {131 D x 22.3 mm}	T276
Manguera INFERIOR	22351		SERPENTIN C/AA	K060820
TAPON DE ACEITE	31275		EDH - (27") - 16mm "O" Ring Giratorio x 16mm "O" Ring Largo Giratorio P	80322
TAPON DE GASOLINA CON LLAVE REGULAR	31828		Manguera INFERIOR	22364
TAPON DE GASOLINA SIN LLAVE REGULAR	31830		Manguera SUPERIOR	22380
TAPON DE RADIADOR (16 lbs) Sin Palanca	31336		TAPON DE ACEITE	31109
POLEA DEL TENSOR	38006		TAPON DE GASOLINA CON LLAVE REGULAR	31828
SENSOR PARA BANDA MICRO-V	38114		TAPON DE GASOLINA SIN LLAVE REGULAR	31830
POLEA LOCA	38001		TAPON DE RADIADOR (16 lbs) Sin Palanca	31336
TERMOSTATO 195°F	33509		SENSOR PARA BANDA ARBOL DE LEVAS	T41005
V-6, 4.0 L			SENSOR PARA BANDA MICRO-V	38155
SERPENTIN S/AA	K060810		POLEA DEL TENSOR	38006
SERPENTIN C/AA	K060882		POLEA LOCA	38001
Manguera SUPERIOR	22646		TERMOSTATO 195°F	33299
Manguera INFERIOR	22350		V-6, 3.0 L	
TAPON DE ACEITE	31275		SERPENTIN S/AA	K060858
TAPON DE GASOLINA SIN LLAVE REGULAR	31830		SERPENTIN C/AA	K060882
TAPON DE GASOLINA CON LLAVE REGULAR	31828		EDH - (27") - 16mm "O" Ring Giratorio x 16mm "O" Ring Largo Giratorio P	80322
TAPON DE RADIADOR (16 lbs) Sin Palanca	31336		Manguera INFERIOR	22351
SENSOR PARA BANDA MICRO-V	38137		Manguera SUPERIOR	22144
POLEA DEL TENSOR	38008		TAPON DE ACEITE	31109
POLEA LOCA	38001		TAPON DE GASOLINA SIN LLAVE REGULAR	31830
TERMOSTATO 195°F	33079		TAPON DE GASOLINA CON LLAVE REGULAR	31828
2000			TAPON DE RADIADOR (16 lbs) Sin Palanca	31336
4 CIL, 2.3 L			POLEA LOCA	38001
TAPON DE GASOLINA CON LLAVE REGULAR	31828		SENSOR PARA BANDA MICRO-V	38114
TAPON DE GASOLINA SIN LLAVE REGULAR	31830		POLEA DEL TENSOR	38006
4 CIL, 2.5 L			TERMOSTATO 195°F	33509
BANDA ARBOL DE LEVAS {131 D x 22.3 mm}	T276		V-6, 4.0 L	
SERPENTIN C/AA	K060820		SERPENTIN S/AA	K060810
SERPENTIN S/AA	K060696		SERPENTIN C/AA	K060882
EDH - (27") - 16mm "O" Ring Giratorio x 16mm "O" Ring Largo Giratorio P	80322		EDH - (27") - 16mm "O" Ring Giratorio x 16mm "O" Ring Largo Giratorio P	80322
Manguera INFERIOR	22364		Manguera INFERIOR	22350
Manguera CALEFACTOR A BA S/AA	18916		Manguera SUPERIOR	22349
Manguera SUPERIOR	22380		TAPON DE ACEITE	31109
TAPON DE ACEITE	31109		TAPON DE GASOLINA SIN LLAVE REGULAR	31830
TAPON DE GASOLINA CON LLAVE REGULAR	31828		TAPON DE GASOLINA CON LLAVE REGULAR	31828
TAPON DE GASOLINA SIN LLAVE REGULAR	31830		TAPON DE RADIADOR (16 lbs) Sin Palanca	31336
TAPON DE RADIADOR (16 lbs) Sin Palanca	31336		SENSOR PARA BANDA MICRO-V	38102
POLEA DEL TENSOR	38006		POLEA DEL TENSOR	38008
SENSOR PARA BANDA MICRO-V	38155		POLEA LOCA	38001
POLEA LOCA	38001		TERMOSTATO 195°F	33779
SENSOR PARA BANDA ARBOL DE LEVAS	T41005		1998	

4 CIL, 2.5 L			
EDH - (27") - 16mm "O" Ring Giratorio x 16mm "O" Ring Largo Giratorio P	80322	POLEA	38008
TENSOR PARA BANDA ARBOL DE LEVAS	T41005	1995	
POLEA	38001	4 CIL, 2.3 L	
POLEA	38006	EDH - (28 3/4") - (entrada sensor) 5/16" Macho flare inv. x 16mm "O" Ring	71878
TENSOR PARA BANDA MICRO-V	38155	TAPON DE GASOLINA CON LLAVE C/CONT. DE EMISION	31734
		TENSOR PARA BANDA MICRO-V	38155
V-6, 3.0 L		POLEA	38009
SERPENTIN S/AA	K060858	POLEA	38006
SERPENTIN C/AA, C/DH	K060820	TENSOR PARA BANDA ARBOL DE LEVAS	T41005
SERPENTIN S/AA, C/DH	K060696	V-6, 3.0 L	
SERPENTIN C/AA	K060882	TAPON DE GASOLINA CON LLAVE C/CONT. DE EMISION	31734
SERPENTIN S/AA, S/DH	K060415	TENSOR PARA BANDA MICRO-V	38114
EDH - (27") - 16mm "O" Ring Giratorio x 16mm "O" Ring Largo Giratorio P	80322	POLEA	38006
Manguera INFERIOR	22351	V-6, 4.0 L	
Manguera SUPERIOR	22144	POLEA	38008
POLEA LOCA	38006	TENSOR PARA BANDA MICRO-V	38102
TENSOR PARA BANDA MICRO-V	38114	POLEA	38001
V-6, 4.0 L		TRANSIT	
POLEA	38001	2008	
POLEA	38008	4 CIL, 2.2 L TDI	
TENSOR PARA BANDA MICRO-V	38102	SERPENTIN	K060660
		TERMOSTATO 190°F	TH26988G1
1997		GIANT MOTORS	
4 CIL, 2.3 L		GF-8	
SERPENTIN S/AA, S/DH	K060415	2008	
SERPENTIN S/AA, C/DH	K060696	4 CIL, 1.0 L	
SERPENTIN C/AA, C/DH	K060820	BANDA V MOTOR	9319
BANDA ARBOL DE LEVAS {131 D x 22.3 mm}	T276	ARBOL DE LEVAS 88 DIENTES X 19 MM	T070
EDH - (28 3/4") - (entrada sensor) 5/16" Macho flare inv. x 16mm "O" Ring	71878	TAPONES DE RADIADOR 13 LBS.	31333
Manguera INFERIOR	22156		
Manguera SUPERIOR	22155	2007	
TAPON DE ACEITE	31109	4 CIL, 1.0 L	
TAPON DE GASOLINA SIN LLAVE C/CONT. DE EMISION	31615	ARBOL DE LEVAS 88 DIENTES X 19 MM	T070
TAPON DE RADIADOR (16 lbs) Sin Palanca	31336	BANDA V MOTOR	9319
TENSOR PARA BANDA MICRO-V	38155	TAPONES DE RADIADOR 13 LBS.	31333
POLEA DEL TENSOR	38006	GF-900	
POLEA LOCA C/AA	38009	2008	
TENSOR PARA BANDA ARBOL DE LEVAS	T41005	4 CIL, 1.0 L	
TERMOSTATO 195°F	33299	ARBOL DE LEVAS 88 DIENTES X 19 MM	T070
V-6, 3.0 L		BANDA V MOTOR	9319
TENSOR PARA BANDA MICRO-V	38114	TAPONES DE RADIADOR 13 LBS.	31333
POLEA LOCA	38006		
V-6, 4.0 L		2007	
TENSOR PARA BANDA MICRO-V	38102	4 CIL, 1.0 L	
POLEA	38001	ARBOL DE LEVAS 88 DIENTES X 19 MM	T070
POLEA	38008	BANDA V MOTOR	9319
		TAPONES DE RADIADOR 13 LBS.	31333
1996		HYUNDAI	
4 CIL, 2.3 L		H100	
SERPENTIN S/AA, S/DH	K060415	2008	
SERPENTIN S/AA, C/DH	K060696	4 CIL, 2.5 L DIESEL	
SERPENTIN C/AA, C/DH	K060820	AIRE ACONDICIONADO	K040370
BANDA ARBOL DE LEVAS {131 D x 22.3 mm}	T276	BANDA ARBOL DE LEVAS {163 D x 25.4 mm}	T1096
EDH - (28 3/4") - (entrada sensor) 5/16" Macho flare inv. x 16mm "O" Ring	71878	ALTERNADOR	K040420
Manguera INFERIOR	22156	DIRECCION HIDRAULICA	K040415
Manguera SUPERIOR	22155	2007	
TAPON DE GASOLINA CON LLAVE C/CONT. DE EMISION	31734	4 CIL, 2.5 L DIESEL	
POLEA DEL TENSOR	38006	AIRE ACONDICIONADO	K040370
TENSOR PARA BANDA ARBOL DE LEVAS	T41005	DIRECCION HIDRAULICA	K040415
TENSOR PARA BANDA MICRO-V	38155	BANDA ARBOL DE LEVAS {163 D x 25.4 mm}	T1096
POLEA LOCA C/AA	38009	ALTERNADOR	K040420
4 CIL, 2.5 L		2006	
BANDA ARBOL DE LEVAS {131 D x 22.3 mm}	T276	4 CIL, 2.5 L DIESEL	
Manguera INFERIOR	22364	ALTERNADOR	K040420
Manguera SUPERIOR	22380	DIRECCION HIDRAULICA	K040415
V-6, 3.0 L		AIRE ACONDICIONADO	K040370
SERPENTIN S/AA	K060858	BANDA ARBOL DE LEVAS {163 D x 25.4 mm}	T1096
SERPENTIN C/AA	K060882	ALTERNADOR	K040420
EDH - (28 3/4") - (entrada sensor) 5/16" Macho flare inv. x 16mm "O" Ring	71878	2005	
Manguera SUPERIOR	22144	4 CIL, 2.4 L	
Manguera INFERIOR	22254	ALTERNADOR	K040385
TAPON DE ACEITE	31109	DIRECCION HIDRAULICA	6470MC
TAPON DE GASOLINA CON LLAVE C/CONT. DE EMISION	31734	AIRE ACONDICIONADO	T124
TAPON DE RADIADOR (16 lbs) Sin Palanca	31336	BANDA ARBOL DE LEVAS {123 D x 19.0 mm}	6469MC
TENSOR PARA BANDA MICRO-V	38114	AIRE ACONDICIONADO	6469MC
POLEA LOCA	38006		
TERMOSTATO 195°F	33509		
V-6, 4.0 L			
TENSOR PARA BANDA MICRO-V	38102		
POLEA	38001		

TENSOR PARA BANDA ARBOL DE LEVAS	T41044	ARBOL DE LEVAS	CADENA
2004		MANGUERA INFERIOR	CH-180042
4 CIL, 2.4 L		MANGUERA SUPERIOR	CH-180031
ALTERNADOR	K040385	2004	
BANDA ARBOL DE LEVAS {123 D x 19.0 mm}	T124	4 CIL, 2.4 L	
AIRE ACONDICIONADO	6469MC	ARBOL DE LEVAS	CADENA
DIRECCION HIDRAULICA	6470MC	DIRECCION HIDRAULICA S/AA, C/DH, 65 A	8452L
TENSOR PARA BANDA ARBOL DE LEVAS	T41044	ALTERNADOR S/AA, C/DH, 65 A	6366L
2003		MANGUERA SUPERIOR	CH-180031
4 CIL, 2.4 L		MANGUERA INFERIOR	CH-180042
AIRE ACONDICIONADO	6469MC	2003	
DIRECCION HIDRAULICA	6470MC	4 CIL, 2.4 L	
BANDA ARBOL DE LEVAS {123 D x 19.0 mm}	T124	DIRECCION HIDRAULICA S/AA, C/DH, 65 A	8452L
TENSOR PARA BANDA ARBOL DE LEVAS	T41044	ARBOL DE LEVAS	CADENA
VAN 1000		ALTERNADOR S/AA, C/DH, 65 A	6366L
2008		MANGUERA INFERIOR	CH-180042
4 CIL, 2.4 L		MANGUERA SUPERIOR	CH-180031
SERPENTIN DIRECCION HIDRAULICA	K040390	2002	
SERPENTIN ALTERNADOR	K040390	4 CIL, 2.4 L	
2007		DIRECCION HIDRAULICA S/AA, C/DH, 65 A	8452L
4 CIL, 2.4 L		ARBOL DE LEVAS	CADENA
SERPENTIN DIRECCION HIDRAULICA	K040390	ALTERNADOR S/AA, C/DH, 65 A	6366L
SERPENTIN ALTERNADOR	K040390	MANGUERA SUPERIOR	CH-180031
		MANGUERA INFERIOR	CH-180042
MERCEDES BENZ		2001	
SPRINTER		4 CIL, 2.4 L	
2007		ARBOL DE LEVAS	CADENA
4 CIL, 2.2 L CDI		ALTERNADOR S/AA, C/DH, 65 A	6366L
ARBOL DE LEVAS	CADENA	DIRECCION HIDRAULICA S/AA, C/DH, 65 A	8452L
SERPENTIN	K060888	MANGUERA SUPERIOR	CH-180031
TENSOR PARA BANDA MICRO-V	T38415	MANGUERA INFERIOR	CH-180042
POLEA	38099	2000	
TERMOSTATO 189°F	TH-35087G1	4 CIL, 2.4 L	
2006		DIRECCION HIDRAULICA S/AA, C/DH, 65 A	8452L
4 CIL, 2.2 L CDI		ALTERNADOR S/AA, C/DH, 65 A	6366L
SERPENTIN	K060888	ARBOL DE LEVAS	CADENA
ARBOL DE LEVAS	CADENA	MANGUERA SUPERIOR	CH-180031
TENSOR PARA BANDA MICRO-V	T38415	MANGUERA INFERIOR	CH-180042
POLEA	38099	1999	
TERMOSTATO 189°F	TH-35087G1	4 CIL, 2.4 L	
2005		ARBOL DE LEVAS	CADENA
5 CIL, 2.7 L CDI		DIRECCION HIDRAULICA S/AA, C/DH, 65 A	8452L
SERPENTIN	K060895	ALTERNADOR S/AA, C/DH, 65 A	6366L
TENSOR PARA BANDA MICRO-V	T38415	MANGUERA INFERIOR	CH-180042
POLEA	38099	MANGUERA SUPERIOR	CH-180031
TERMOSTATO 189°F	TH-35087G1	1998	
2004		4 CIL, 2.4 L	
5 CIL, 2.7 L CDI		ARBOL DE LEVAS	CADENA
SERPENTIN	K060895	ALTERNADOR S/AA, C/DH, 65 A	6366L
TENSOR PARA BANDA MICRO-V	T38415	DIRECCION HIDRAULICA S/AA, C/DH, 65 A	8452L
POLEA	38099	MANGUERA INFERIOR	CH-180042
TERMOSTATO 189°F	TH-35087G1	MANGUERA SUPERIOR	CH-180031
2003		1997	
5 CIL, 2.7 L CDI		4 CIL, 2.4 L	
SERPENTIN	K060895	DIRECCION HIDRAULICA S/AA, C/DH, 65 A	8452L
TENSOR PARA BANDA MICRO-V	T38415	ARBOL DE LEVAS	CADENA
POLEA	38099	ALTERNADOR S/AA, C/DH, 65 A	6366L
TERMOSTATO 189°F	TH-35087G1	1996	
NISSAN		4 CIL, 2.4 L	
CHASIS		ARBOL DE LEVAS	CADENA
2006		DIRECCION HIDRAULICA S/AA, C/DH, 65 A	8452L
4 CIL, 2.4 L		ALTERNADOR S/AA, C/DH, 65 A	6366L
ALTERNADOR S/AA, C/DH, 65 A	6366L	1995	
DIRECCION HIDRAULICA S/AA, C/DH, 65 A	8452L	4 CIL, 2.4 L	
ARBOL DE LEVAS	CADENA	ALTERNADOR S/AA, C/DH, 65 A	6366L
MANGUERA INFERIOR	CH-180042	DIRECCION HIDRAULICA S/AA, C/DH, 65 A	8452L
MANGUERA SUPERIOR	CH-180031	ARBOL DE LEVAS	CADENA
2005		ESTAQUITAS	
4 CIL, 2.4 L		2009	
DIRECCION HIDRAULICA S/AA, C/DH, 65 A	8452L	4 CIL, 2.4 L	
ALTERNADOR S/AA, C/DH, 65 A	6366L	ALTERNADOR	6366L
		COMPRESOR	9365
		DIRECCION HIDRAULICA	9455
		MANG. INFERIOR	CH-180202

2008			MANGUERA INFERIOR	CH-180202
4 CIL, 2.4 L			MANGUERA INFERIOR S/AA, S/DH	CH-180042
ALTERNADOR	6366L		1997	
COMPRESOR	9365		4 CIL, 2.4 L	
DIRECCION HIDRAULICA	9455		ALTERNADOR	6366L
MANG. INFERIOR	CH-180202		DIRECCION HIDRAULICA	8452L
			ARBOL DE LEVAS	CADENA
			MANGUERA INFERIOR	CH-180202
2007			1996	
4 CIL, 2.4 L			4 CIL, 2.4 L	
ALTERNADOR	6366L		DIRECCION HIDRAULICA	8452L
DIRECCION HIDRAULICA	9455		ARBOL DE LEVAS	CADENA
COMPRESOR	9365		ALTERNADOR	6366L
MANG. INFERIOR	CH-180202		MANGUERA INFERIOR	CH-180202
			TAPON DE RADIADOR (13 lbs) Con palanca	31533
			TAPON DE RADIADOR (13 lbs) Sin palanca	31333
2006			1995	
4 CIL, 2.4 L			4 CIL, 2.4 L	
DIRECCION HIDRAULICA	9455		ALTERNADOR	6366L
COMPRESOR	9365		ARBOL DE LEVAS	CADENA
ALTERNADOR	6366L		DIRECCION HIDRAULICA	8452L
MANG. INFERIOR	CH-180202		MANGUERA INFERIOR	CH-180202
			TAPON DE RADIADOR (13 lbs) Sin palanca	31333
			TAPON DE RADIADOR (13 lbs) Con palanca	31533
2005			1994	
4 CIL, 2.4 L			4 CIL, 1.8 L	
ALTERNADOR	6366L		ARBOL DE LEVAS	CADENA
DIRECCION HIDRAULICA	9455		ALTERNADOR	6400 GS
COMPRESOR	9365		MANGUERA INFERIOR FLEXIBLE	12T202
MANG. INFERIOR	CH-180202		MANGUERA SUPERIOR	CH-181001
			MANGUERA INFERIOR	CH-181222
			TAPON DE RADIADOR (13 lbs) Sin palanca	31333
			TAPON DE RADIADOR (13 lbs) Con palanca	31533
2004			1993	
4 CIL, 2.4 L			4 CIL, 1.8 L	
ARBOL DE LEVAS	CADENA		ARBOL DE LEVAS	CADENA
DIRECCION HIDRAULICA	9455		ALTERNADOR	6400 GS
COMPRESOR	9365		MANGUERA SUPERIOR	CH-181001
ALTERNADOR	6366L		MANGUERA INFERIOR FLEXIBLE	12T202
MANG. INFERIOR	CH-180202		MANGUERA INFERIOR	CH-181222
			TAPON DE RADIADOR (13 lbs) Sin palanca	31333
			TAPON DE RADIADOR (13 lbs) Con palanca	31533
2003			PICK-UP	
4 CIL, 2.4 L			2009	
ALTERNADOR	6366L		4 CIL, 2.4 L	
DIRECCION HIDRAULICA	9455		ALTERNADOR	6366L
ARBOL DE LEVAS	CADENA		COMPRESOR	9365
COMPRESOR	9365		DIRECCION HIDRAULICA	9455
			MANGUERA INFERIOR	CH-180202
			2008	
			4 CIL, 2.4 L	
			DIRECCION HIDRAULICA	9455
			ALTERNADOR	6366L
			COMPRESOR	9365
			MANGUERA INFERIOR	CH-180202
			2007	
			4 CIL, 2.4 L	
			COMPRESOR	9365
			DIRECCION HIDRAULICA	9455
			ALTERNADOR	6366L
			MANGUERA INFERIOR	CH-180202
			2006	
			4 CIL, 2.4 L	
			DIRECCION HIDRAULICA	9455
			COMPRESOR	9365
			ALTERNADOR	6366L
			MANGUERA INFERIOR	CH-180202
			2005	
			4 CIL, 2.4 L	
			DIRECCION HIDRAULICA	9455
			ALTERNADOR	6366L
			COMPRESOR	9365
			MANGUERA INFERIOR	CH-180202
			2004	
			4 CIL, 2.4 L	
			DIRECCION HIDRAULICA	9455
			ALTERNADOR	6366L
			COMPRESOR	9365
			MANGUERA INFERIOR	CH-180202
			2003	
			4 CIL, 2.4 L	
			DIRECCION HIDRAULICA	9455
			ALTERNADOR	6366L
			COMPRESOR	9365
			MANGUERA INFERIOR	CH-180202
			2002	
			4 CIL, 2.4 L	
			ALTERNADOR	6366L
			DIRECCION HIDRAULICA	9455
			ARBOL DE LEVAS	CADENA
			COMPRESOR	9365
			MANG. INFERIOR	CH-180202
			2001	
			4 CIL, 2.4 L	
			DIRECCION HIDRAULICA	8452L
			ARBOL DE LEVAS	CADENA
			ALTERNADOR	6366L
			MANGUERA INFERIOR	CH-180202
			MANGUERA SUPERIOR S/AA, S/DH	CH-180031
			MANGUERA INFERIOR S/AA, S/DH	CH-180042
			2000	
			4 CIL, 2.4 L	
			ARBOL DE LEVAS	CADENA
			ALTERNADOR	6366L
			DIRECCION HIDRAULICA	8452L
			MANGUERA INFERIOR	CH-180202
			MANGUERA SUPERIOR S/AA, S/DH	CH-180031
			MANGUERA INFERIOR S/AA, S/DH	CH-180042
			1999	
			4 CIL, 2.4 L	
			ALTERNADOR	6366L
			ARBOL DE LEVAS	CADENA
			DIRECCION HIDRAULICA	8452L
			MANGUERA INFERIOR S/AA, S/DH	CH-180042
			MANGUERA INFERIOR	CH-180202
			MANGUERA SUPERIOR S/AA, S/DH	CH-180031
			1998	
			4 CIL, 2.4 L	
			ALTERNADOR	6366L
			DIRECCION HIDRAULICA	8452L
			ARBOL DE LEVAS	CADENA
			MANGUERA SUPERIOR S/AA, S/DH	CH-180031



4 CIL, 2.4 L		TAPON DE RADIADOR (13 lbs) Sin palanca	31333
COMPRESOR	9365	POLEA D.H.	38036
ARBOL DE LEVAS	CADENA	TERMOSTATO 170°F	33747
DIRECCION HIDRAULICA	9455	TERMOSTATO 170°F	33747
ALTERNADOR	6366L		
MANGUERA INFERIOR	CH-180202	1994	
2003		4 CIL, 2.4 L	
4 CIL, 2.4 L		ARBOL DE LEVAS	CADENA
COMPRESOR	9365	DIRECCION HIDRAULICA	8360 GS
ALTERNADOR	6366L	ALTERNADOR	7370
ARBOL DE LEVAS	CADENA	BOMBA DE DIR. HIDR.	BDH-5155
DIRECCION HIDRAULICA	9455	MANGUERA SUPERIOR	CH-180041
MANGUERA INFERIOR	CH-180202	MANGUERA INFERIOR	CH-180202
2002		MANGUERA SUPERIOR FLEXIBLE	12T150
4 CIL, 2.4 L		TAPON DE ACEITE	31115
DIRECCION HIDRAULICA	9455	TAPON DE RADIADOR (13 lbs) Con palanca	31533
ARBOL DE LEVAS	CADENA	TAPON DE RADIADOR (13 lbs) Sin palanca	31333
ALTERNADOR	6366L	POLEA D.H.	38036
COMPRESOR	9365	TERMOSTATO 170°F	33747
MANGUERA INFERIOR	CH-180202	TERMOSTATO 170°F	33747
2001		1993	
4 CIL, 2.4 L		4 CIL, 2.4 L	
BANDA ALT.	6366L	ALTERNADOR	7370
ARBOL DE LEVAS	CADENA	ARBOL DE LEVAS	CADENA
BANDA D.H.	8452L	DIRECCION HIDRAULICA	8360 GS
MANGUERA INFERIOR	CH-180202	BOMBA DE DIR. HIDR.	BDH-5155
2000		MANGUERA SUPERIOR FLEXIBLE	12T150
4 CIL, 2.4 L		MANGUERA SUPERIOR	CH-180041
DIRECCION HIDRAULICA	8452L	TAPON DE ACEITE	31115
ARBOL DE LEVAS	CADENA	TAPON DE RADIADOR (13 lbs) Con palanca	31511
ALTERNADOR	6366L	POLEA D.H.	38036
MANGUERA INFERIOR	CH-180202	TERMOSTATO 170°F	33747
1999		TERMOSTATO 170°F	33747
4 CIL, 2.4 L		URVAN	
DIRECCION HIDRAULICA	8452L	2009	
ARBOL DE LEVAS	CADENA	4 CIL, 2.5 L	
ALTERNADOR	6366L	SERPENTIN	K070834
MANGUERA INFERIOR	CH-180202	TAPONES DE RADIADOR 13 LBS.	31333
1998		4 CIL, 3.0 L DIESEL	
4 CIL, 2.4 L		SERPENTIN	K070694
DIRECCION HIDRAULICA	8452L	TAPONES DE RADIADOR 13 LBS.	31333
ALTERNADOR	6366L	2008	
ARBOL DE LEVAS	CADENA	4 CIL, 2.4 L	
MANGUERA INFERIOR	CH-180202	SERPENTIN ALTERNADOR	K040360
1997		SERPENTIN DIRECCION HIDRAULICA	K040490
4 CIL, 2.4 L		SERPENTIN AIRE ACONDICIONADO	K040354
ARBOL DE LEVAS	CADENA	ARBOL DE LEVAS	CADENA
DIRECCION HIDRAULICA	8452L	BOMBA DE DIR. HIDR.	BDH-5535
ALTERNADOR	6366L	MANGUERA INFERIOR	CH-180152
BOMBA DE DIR. HIDR.	BDH-5155	MANGUERA SUPERIOR	CH-180141
MANGUERA INFERIOR	CH-180202	4 CIL, 2.5 L	
POLEA D.H.	38036	SERPENTIN	K070834
TERMOSTATO 170°F	33747	TAPONES DE RADIADOR 13 LBS.	31333
TERMOSTATO 170°F	33747	2007	
1996		4 CIL, 2.4 L	
4 CIL, 2.4 L		SERPENTIN AIRE ACONDICIONADO	K040354
ALTERNADOR	6366L	SERPENTIN DIRECCION HIDRAULICA	K040490
DIRECCION HIDRAULICA	8452L	SERPENTIN ALTERNADOR	K040360
ARBOL DE LEVAS	CADENA	ARBOL DE LEVAS	CADENA
BOMBA DE DIR. HIDR.	BDH-5155	BOMBA DE DIR. HIDR.	BDH-5535
MANGUERA INFERIOR	CH-180202	MANGUERA SUPERIOR	CH-180141
TAPON DE RADIADOR (13 lbs) Sin palanca	31333	MANGUERA INFERIOR	CH-180152
TAPON DE RADIADOR (13 lbs) Con palanca	31533	2006	
POLEA D.H.	38036	4 CIL, 2.4 L	
TERMOSTATO 170°F	33747	SERPENTIN AIRE ACONDICIONADO	K040354
TERMOSTATO 170°F	33747	SERPENTIN ALTERNADOR	K040360
1995		SERPENTIN DIRECCION HIDRAULICA	K040490
4 CIL, 2.4 L		ARBOL DE LEVAS	CADENA
DIRECCION HIDRAULICA	8452L	BOMBA DE DIR. HIDR.	BDH-5535
ALTERNADOR	6366L	MANGUERA SUPERIOR	CH-180141
ARBOL DE LEVAS	CADENA	MANGUERA INFERIOR	CH-180152
BOMBA DE DIR. HIDR.	BDH-5155	2005	
MANGUERA INFERIOR	CH-180202	4 CIL, 2.4 L	
TAPON DE ACEITE	31115	SERPENTIN AIRE ACONDICIONADO	K040354
TAPON DE RADIADOR (13 lbs) Con palanca	31533	ARBOL DE LEVAS	CADENA
		SERPENTIN ALT.	K040360
		SERPENTIN DIRECCION HIDRAULICA	K040490

BOMBA DE DIR. HIDR.	BDH-5535	SERPENTIN CON AIRE ACONDICIONADO	K060615
MANGUERA INFERIOR 2 PARTES	CH-180141	BANDA ARBOL DE LEVAS {134 D x 25.4 mm}	T1581
MANGUERA INFERIOR	CH-180152		
2004		2007	
4 CIL, 2.4 L		4 CIL, 1.6 L	
ARBOL DE LEVAS	CADENA	SERPENTIN CON AIRE ACONDICIONADO	K060615
SERPENTIN AIRE ACONDICIONADO	K040354	BANDA ARBOL DE LEVAS {134 D x 25.4 mm}	T1581
SERPENTIN DIRECCION HIDRAULICA	K040490		
ALTERNADOR	K040360	2006	
BOMBA DE DIR. HIDR.	BDH-5535	4 CIL, 1.6 L	
MANGUERA SUPERIOR	CH-180141	BANDA ARBOL DE LEVAS {134 D x 25.4 mm}	T1581
MANGUERA INFERIOR	CH-180152	SERPENTIN CON AIRE ACONDICIONADO	K060615
2003		2005	
4 CIL, 2.4 L		4 CIL, 1.6 L	
ALTERNADOR	K040360	BANDA ARBOL DE LEVAS {134 D x 25.4 mm}	T1581
SERPENTIN DIRECCION HIDRAULICA	K040490	SERPENTIN SIN AIRE ACONDICIONADO	K060615
ARBOL DE LEVAS	CADENA		
SERPENTIN AIRE ACONDICIONADO	K040354	2004	
BOMBA DE DIR. HIDR.	BDH-5535	4 CIL, 1.6 L	
MANGUERA SUPERIOR	CH-180141	SERPENTIN CON AIRE ACONDICIONADO	K060615
MANGUERA INFERIOR	CH-180152	BANDA ARBOL DE LEVAS {134 D x 25.4 mm}	T1581
2002		PARTNER DIESEL	
4 CIL, 2.4 L		2009	
ARBOL DE LEVAS	CADENA	4 CIL, 1.6 L HDI	
ALTERNADOR	K040360	ARBOL DE LEVAS 137 DIENTES X 25 MM	5598XS
SERPENTIN AIRE ACONDICIONADO	K040354	SERPENTIN CON AIRE ACONDICIONADO	K060672
SERPENTIN DIRECCION HIDRAULICA	K040490	SERPENTIN SIN AIRE ACONDICIONADO	K060535
BOMBA DE DIR. HIDR.	BDH-5535	2008	
MANGUERA SUPERIOR	CH-180141	4 CIL, 1.6 L HDI	
MANGUERA INFERIOR	CH-180152	SERPENTIN SIN AIRE ACONDICIONADO	K060535
2001		SERPENTIN CON AIRE ACONDICIONADO	K060672
4 CIL, 2.4 L		ARBOL DE LEVAS 137 DIENTES X 25 MM	5598XS
ARBOL DE LEVAS	CADENA		
SERPENTIN AIRE ACONDICIONADO	K040354	RENAULT	
ALTERNADOR	K040360	KANGOO	
SERPENTIN DIRECCION HIDRAULICA	K040490	2008	
BOMBA DE DIR. HIDR.	BDH-5535	4 CIL, 1.6 L	
MANGUERA SUPERIOR	CH-180141	BANDA ARBOL DE LEVAS {132 D x 27 mm}	T1095
MANGUERA INFERIOR	CH-180152	SERPENTIN SIN AIRE ACONDICIONADO	K050435
2000		SERPENTIN CON AIRE ACONDICIONADO	K050688
4 CIL, 2.4 L		MANGUERA SUPERIOR	CH-180191
SERPENTIN AIRE ACONDICIONADO	K040354	MANGUERA INFERIOR	CH-180182
SERPENTIN DIRECCION HIDRAULICA	K040490	TENSOR PARA BANDA ARBOL DE LEVAS	T43064
ALTERNADOR	K040360	TERMOSTATO 190°F	TH23389G1
ARBOL DE LEVAS	CADENA	2007	
BOMBA DE DIR. HIDR.	BDH-5535	4 CIL, 1.6 L	
MANGUERA SUPERIOR	CH-180141	SERPENTIN CON AIRE ACONDICIONADO	K050688
MANGUERA INFERIOR	CH-180152	BANDA ARBOL DE LEVAS {132 D x 27 mm}	T1095
PEUGEOT		SERPENTIN SIN AIRE ACONDICIONADO	K050435
EXPERT		MANGUERA INFERIOR	CH-180182
2009		MANGUERA SUPERIOR	CH-180191
4 CIL, 2.0 L HDI		TENSOR PARA BANDA ARBOL DE LEVAS	T43064
ARBOL DE LEVAS 116 DIENTES X 1 "	T1603	TERMOSTATO 190°F	TH23389G1
SERPENTIN	K060480	2006	
TAPONES DE RADIADOR	RC218	4 CIL, 1.6 L	
2008		SERPENTIN CON AIRE ACONDICIONADO	K050688
4 CIL, 2.0 L HDI		BANDA ARBOL DE LEVAS {132 D x 27 mm}	T1095
ARBOL DE LEVAS 116 DIENTES X 1 "	T1603	SERPENTIN SIN AIRE ACONDICIONADO	K050435
SERPENTIN	K060480	MANGUERA SUPERIOR	CH-180191
TAPONES DE RADIADOR	RC218	MANGUERA INFERIOR	CH-180182
MANAGER		TENSOR PARA BANDA ARBOL DE LEVAS	T43064
2009		TERMOSTATO 190°F	TH23389G1
4 CIL, 3.0 L HDI		2005	
SERPENTIN	K060458	4 CIL, 1.6 L	
SERPENTIN COMPRESOR A.A.	K040438	BANDA ARBOL DE LEVAS {132 D x 27 mm}	T1095
2008		SERPENTIN CON AIRE ACONDICIONADO	K050688
4 CIL, 3.0 L HDI		SERPENTIN SIN AIRE ACONDICIONADO	K050435
SERPENTIN COMPRESOR A.A.	K040438	MANGUERA SUPERIOR	CH-180191
SERPENTIN	K060458	MANGUERA INFERIOR	CH-180182
PARTNER		TENSOR PARA BANDA ARBOL DE LEVAS	T43064
2008		TERMOSTATO 190°F	TH23389G1
4 CIL, 1.6 L		KANGOO EXPRESS	
		2008	
		4 CIL, 1.6 L	
		SERPENTIN SIN AIRE ACONDICIONADO	K050435
		BANDA ARBOL DE LEVAS {132 D x 27 mm}	T1095

SERPENTIN CON AIRE ACONDICIONADO	K050688	POLEA	T41229
MANGUERA SUPERIOR	CH-180191	2006	
MANGUERA INFERIOR	CH-180182	4 CIL, 1.9 L DIESEL	
TENSOR PARA BANDA ARBOL DE LEVAS	T43064	SERPENTIN S/AA	K060441
TERMOSTATO 190°F	TH23389G1	BANDA ARBOL DE LEVAS (120 D x 30 mm)	T333
2007		SERPENTIN C/AA	6DPK1200
4 CIL, 1.6 L		POLEA LOCA	T41229
SERPENTIN SIN AIRE ACONDICIONADO	K050435	POLEA	T43091
BANDA ARBOL DE LEVAS (132 D x 27 mm)	T1095	5 CIL, 2.5 L	
SERPENTIN CON AIRE ACONDICIONADO	K050688	SERPENTIN S/AA	K060532
MANGUERA SUPERIOR	CH-180191	SERPENTIN ALT., C/AA	K060870
MANGUERA INFERIOR	CH-180182	MANG. SUPERIOR MANG. LARGA MANG.	CH-220772
TENSOR PARA BANDA ARBOL DE LEVAS	T43064	MANG. SUPERIOR MANG. CORTA MANG.	CH-220762
TERMOSTATO 190°F	TH23389G1	2005	
2006		4 CIL, 1.9 L DIESEL	
4 CIL, 1.6 L		BANDA ARBOL DE LEVAS (120 D x 30 mm)	T333
BANDA ARBOL DE LEVAS (132 D x 27 mm)	T1095	SERPENTIN S/AA	K060441
SERPENTIN CON AIRE ACONDICIONADO	K050688	SERPENTIN C/AA	6DPK1200
SERPENTIN SIN AIRE ACONDICIONADO	K050435	POLEA	T41229
MANGUERA SUPERIOR	CH-180191	TENSOR PARA BANDA ARBOL DE LEVAS	T43091
MANGUERA INFERIOR	CH-180182	5 CIL, 2.5 L	
TENSOR PARA BANDA ARBOL DE LEVAS	T43064	SERPENTIN	K060532
TERMOSTATO 190°F	TH23389G1	SERPENTIN	K060870
2005		MANGUERA SUPERIOR	CH-220772
4 CIL, 1.6 L		MANGUERA SUPERIOR	CH-220762
SERPENTIN CON AIRE ACONDICIONADO	K050688	TENSOR PARA BANDA ARBOL DE LEVAS	TPG-22001
BANDA ARBOL DE LEVAS (132 D x 27 mm)	T1095	2004	
SERPENTIN SIN AIRE ACONDICIONADO	K050435	5 CIL, 2.5 L	
MANGUERA SUPERIOR	CH-180191	SERPENTIN S/AA	K060530
MANGUERA INFERIOR	CH-180182	SERPENTIN C/AA	K060870
TENSOR PARA BANDA ARBOL DE LEVAS	T43064	TENSOR PARA BANDA ARBOL DE LEVAS	TPG-22001
TERMOSTATO 190°F	TH23389G1	6 CIL, 2.8 L	
TRAFIC		ARBOL DE LEVAS	CADENA
2009		SERPENTIN	DK070551
4 CIL, 1.9 L DIESEL		2003	
SERPENTIN CON AIRE ACONDICIONADO	K050446	5 CIL, 2.5 L	
SERPENTIN SIN AIRE ACONDICIONADO	K060708	SERPENTIN ALT., C/AA	K060870
ARBOL DE LEVAS 132 DIENTES X 26 MM	T1558	SERPENTIN ALT. S/AA	K060840
TENSOR PARA BANDA ARBOL DE LEVAS	T41240	ALTERNADOR S/AA	K060532
2008		BANDA ARBOL DE LEVAS (122 D x 26.5 mm) S/AA	T739
4 CIL, 1.9 L DIESEL		MANG. INFERIOR S/AA, C/CONEXION A T° 1 DE 2 MANG.	CH-220762
SERPENTIN CON AIRE ACONDICIONADO	K050446	MANG. SUPERIOR S/AA, MANG. CORTA 2 DE 2 MANG.	CH-220751
SERPENTIN SIN AIRE ACONDICIONADO	K060708	MANG. SUPERIOR S/AA, MANG. CORTA 1 DE 2 MANG.	CH-220741
BANDA ARBOL DE LEVAS (132 D x 26 mm)	T1558	TAPON DE ACEITE	31100
TENSOR PARA BANDA ARBOL DE LEVAS	T41240	TAPON DE GASOLINA CON LLAVE REGULAR	31781
VOLKSWAGEN		TAPON DE GASOLINA SIN LLAVE REGULAR	31833
CRAFTER		TENSOR PARA BANDA ARBOL DE LEVAS	TPG-22001
2009		2002	
5 CIL, 2.5 L TDI		5 CIL, 2.5 L	
ARBOL DE LEVAS 141 DIENTES X 25 MM	T321	BANDA ARBOL DE LEVAS (122 D x 26.5 mm) S/AA	T739
SERPENTIN CON AIRE ACONDICIONADO	K061020	SERPENTIN ALT. S/AA	K060840
SERPENTIN SIN AIRE ACONDICIONADO	K060790	ALTERNADOR S/AA	K060532
Termostato	TH13287G1	SERPENTIN ALT., C/AA	K060870
2008		MANGUERA SUPERIOR S/AA	CH-220751
5 CIL, 2.5 L TDI		MANGUERA INFERIOR S/AA	CH-220772
SERPENTIN SIN AIRE ACONDICIONADO	K060790	MANGUERA SUPERIOR S/AA	CH-220741
ARBOL DE LEVAS 141 DIENTES X 25 MM	T321	MANGUERA INFERIOR S/AA	CH-220762
SERPENTIN CON AIRE ACONDICIONADO	K061020	TAPON DE ACEITE	31100
Termostato	TH13287G1	TAPON DE GASOLINA CON LLAVE REGULAR	31781
EUROVAN		TAPON DE GASOLINA SIN LLAVE REGULAR	31833
2008		TENSOR PARA BANDA ARBOL DE LEVAS	TPG-22001
4 CIL, 1.9 L DIESEL		2001	
SERPENTIN SIN AIRE ACONDICIONADO	K060441	5 CIL, 2.5 L	
SERPENTIN C/AA	6DPK1200	SERPENTIN ALT. S/AA	K060840
BANDA ARBOL DE LEVAS (120 D x 30 mm)	T333	BANDA ARBOL DE LEVAS (122 D x 26.5 mm) S/AA	T739
TENSOR PARA BANDA	T43091	SERPENTIN ALT., C/AA	K060870
POLEA	T41229	ALTERNADOR S/AA	K060532
2007		MANGUERA SUPERIOR S/AA	CH-220741
4 CIL, 1.9 L DIESEL		MANGUERA INFERIOR S/AA	CH-220762
SERPENTIN SIN AIRE ACONDICIONADO	K060441	MANGUERA SUPERIOR S/AA	CH-220751
SERPENTIN C/AA	6DPK1200	MANGUERA INFERIOR S/AA	CH-220772
BANDA ARBOL DE LEVAS (120 D x 30 mm)	T333	TAPON DE ACEITE	31100
POLEA	T43091	TAPON DE GASOLINA SIN LLAVE REGULAR	31833
		TAPON DE GASOLINA CON LLAVE REGULAR	31781
		TENSOR PARA BANDA ARBOL DE LEVAS	TPG-22001
		PANEL	

2001			
4 CIL, 1.8 L			
BANDA ARBOL DE LEVAS {121 D x 18.0 mm} C/RAD	T260	BANDA ARBOL DE LEVAS {121 D x 18.0 mm} C/RAD	T260
ALTERNADOR C/RAD	K060365	MANGUERA SUPERIOR C/RAD	CH-227181
MANGUERA SUPERIOR C/RAD	CH-227181	MANGUERA DE PASO C/RAD	CH-220593
MANGUERA DE PASO C/RAD	CH-227182	MANGUERA INFERIOR C/RAD	31100
MANGUERA INFERIOR C/RAD	31100	TAPON DE ACEITE	TMV-22002
TAPON DE ACEITE	TMV-22001	SENSOR PARA BANDA MICRO-V S/AA, C/DH	TMV-22001
SENSOR PARA BANDA MICRO-V S/AA, C/DH		SENSOR PARA BANDA MICRO-V C/AA, C/DH	
2000			
4 CIL, 1.8 L			
BANDA ARBOL DE LEVAS {121 D x 18.0 mm} C/RAD	T260	BANDA ARBOL DE LEVAS {121 D x 18.0 mm} C/RAD	T260
ALTERNADOR C/RAD	K060365	MANGUERA SUPERIOR C/RAD	CH-227181
MANGUERA SUPERIOR C/RAD	CH-220593	MANGUERA DE PASO C/RAD	CH-227182
MANGUERA DE PASO C/RAD	31100	MANGUERA INFERIOR C/RAD	31100
MANGUERA INFERIOR C/RAD	TMV-22002	TAPON DE ACEITE	TMV-22001
TAPON DE ACEITE		SENSOR PARA BANDA MICRO-V S/AA, C/DH	
SENSOR PARA BANDA MICRO-V S/AA, C/DH		SENSOR PARA BANDA MICRO-V C/AA, C/DH	
1999			
4 CIL, 1.8 L			
BANDA ARBOL DE LEVAS {121 D x 18.0 mm} C/RAD	T260	BANDA ARBOL DE LEVAS {121 D x 18.0 mm} C/RAD	T260
ALTERNADOR C/RAD	K060365	MANGUERA SUPERIOR C/RAD	CH-227181
MANGUERA SUPERIOR C/RAD	CH-220593	MANGUERA DE PASO C/RAD	CH-227182
MANGUERA DE PASO C/RAD	31100	MANGUERA INFERIOR C/RAD	31100
MANGUERA INFERIOR C/RAD	TMV-22001	TAPON DE ACEITE	TMV-22002
TAPON DE ACEITE		SENSOR PARA BANDA MICRO-V S/AA, C/DH	
SENSOR PARA BANDA MICRO-V S/AA, C/DH		SENSOR PARA BANDA MICRO-V C/AA, C/DH	
1998			
4 CIL, 1.8 L			
BANDA ARBOL DE LEVAS {121 D x 18.0 mm} C/RAD	T260	BANDA ARBOL DE LEVAS {121 D x 18.0 mm} C/RAD	T260
ALTERNADOR C/RAD	K060365	MANGUERA SUPERIOR C/RAD	CH-227181
MANGUERA SUPERIOR C/RAD	CH-220593	MANGUERA DE PASO C/RAD	CH-227182
MANGUERA DE PASO C/RAD	31100	MANGUERA INFERIOR C/RAD	31100
MANGUERA INFERIOR C/RAD	TMV-22002	TAPON DE ACEITE	TMV-22001
TAPON DE ACEITE		SENSOR PARA BANDA MICRO-V S/AA, C/DH	
SENSOR PARA BANDA MICRO-V S/AA, C/DH		SENSOR PARA BANDA MICRO-V C/AA, C/DH	
1997			
4 CIL, 1.8 L			
BANDA ARBOL DE LEVAS {121 D x 18.0 mm} C/RAD	T260	BANDA ARBOL DE LEVAS {121 D x 18.0 mm} C/RAD	T260
ALTERNADOR C/RAD	K060365	MANGUERA SUPERIOR C/RAD	CH-227181
MANGUERA SUPERIOR C/RAD	CH-220593	MANGUERA DE PASO C/RAD	CH-227182
MANGUERA DE PASO C/RAD	31100	MANGUERA INFERIOR C/RAD	31100
MANGUERA INFERIOR C/RAD		TAPON DE ACEITE	
TAPON DE ACEITE			
1996			
4 CIL, 1.8 L			
ALTERNADOR C/RAD	K060365	ALTERNADOR C/RAD	K060365
BANDA ARBOL DE LEVAS {121 D x 18.0 mm} C/RAD	T260	BANDA ARBOL DE LEVAS {121 D x 18.0 mm} C/RAD	T260
MANGUERA INFERIOR C/RAD	CH-227182	MANGUERA INFERIOR C/RAD	CH-227182
MANGUERA DE PASO C/RAD	CH-220593	MANGUERA DE PASO C/RAD	CH-220593
MANGUERA SUPERIOR C/RAD	CH-227181	MANGUERA SUPERIOR C/RAD	CH-227181
TAPON DE ACEITE	31100	TAPON DE ACEITE	31100
1995			
4 CIL, 1.8 L			
ALTERNADOR C/RAD	6370 GS	ALTERNADOR C/RAD	6370 GS
BANDA ARBOL DE LEVAS {121 D x 18.0 mm} C/RAD	T260	BANDA ARBOL DE LEVAS {121 D x 18.0 mm} C/RAD	T260
MANGUERA INFERIOR C/RAD	CH-227182	MANGUERA INFERIOR C/RAD	CH-227182
MANGUERA SUPERIOR C/RAD	CH-227181	MANGUERA SUPERIOR C/RAD	CH-227181
MANGUERA DE PASO C/RAD	CH-220593	MANGUERA DE PASO C/RAD	CH-220593
TAPON DE ACEITE	31100	TAPON DE ACEITE	31100
1994			
4 CIL, 1.8 L			
BANDA ARBOL DE LEVAS {121 D x 18.0 mm} C/RAD	T260	BANDA ARBOL DE LEVAS {121 D x 18.0 mm} C/RAD	T260
ALTERNADOR C/RAD	6370 GS	ALTERNADOR C/RAD	6370 GS
MANGUERA DE PASO C/RAD	CH-220593	MANGUERA DE PASO C/RAD	CH-220593
MANGUERA SUPERIOR C/RAD	CH-227181	MANGUERA SUPERIOR C/RAD	CH-227181
MANGUERA INFERIOR C/RAD	CH-227182	MANGUERA INFERIOR C/RAD	CH-227182
TAPON DE ACEITE	31100	TAPON DE ACEITE	31100
1993			
4 CIL, 1.8 L			
ALTERNADOR C/RAD	6370 GS	ALTERNADOR C/RAD	6370 GS



Bandas



2/9100PK

MERCEDES BENZ	0371 RS	OM 355 LA	1990-1990
MERCEDES BENZ	0371 RSD	OM 355 LA	1990-1990
MERCEDES BENZ	371	OM 366	1991-1991
MERCEDES BENZ	AUTOBUS INTEGRAL	OM 355 LA	1991-1991



2/9104PK

MASA	ISC	CUMMINS ISC DIESEL	2000-2000
MERCEDES BENZ	0371 RS	OM 447 LA	1993-1993
MERCEDES BENZ	0371 RSD	OM 447 LA	1993-1993
MERCEDES BENZ	0371RSD	OM 447 LA	1992-1992
MERCEDES BENZ	371	OM 447 LA	2000-2000
MERCEDES BENZ	AUTOBUS INTEGRAL	OM 447 LA	1998-1992
MERCEDES BENZ	AUTOBUS INTEGRAL	OM 449 LA	1996-1993
MERCEDES BENZ	PIRAMIDE 371	OM 371	1995-1995



2/9305PB

PETERBILT	357	Detroit Diesel 6-Cyl. 11.1 L	1998-1997
PETERBILT	357	Detroit Diesel 6-Cyl. 11.1 L	1996-1995
PETERBILT	357	Detroit Diesel 6-Cyl. 12.7 L	1995-1995
PETERBILT	357	Detroit Diesel 6-Cyl. 12.7 L	1998-1997
PETERBILT	377	Detroit Diesel 6-Cyl. 11.1 L	1996-1996
PETERBILT	377	Detroit Diesel 6-Cyl. 12.7 L	1996-1996
PETERBILT	378	Detroit Diesel 6-Cyl. 11.1 L	1996-1996
PETERBILT	378	Detroit Diesel 6-Cyl. 12.7 L	1996-1996
PETERBILT	379	Detroit Diesel 6-Cyl. 11.1 L	1996-1996
PETERBILT	379	Detroit Diesel 6-Cyl. 12.7 L	1996-1996



2/9313PB

INTERNATIONAL/NAVISTAR	8200	Detroit Diesel 6-Cyl. 11.1 L	1995-1995
INTERNATIONAL/NAVISTAR	8200	Detroit Diesel 6-Cyl. 12.7 L	1995-1995
INTERNATIONAL/NAVISTAR	9100	Detroit Diesel Series 60 Die	1998-1998
INTERNATIONAL/NAVISTAR	9200	Detroit Diesel Series 60 Die	1998-1998
INTERNATIONAL/NAVISTAR	9300	Detroit Diesel 6-Cyl. 11.1 L	1997-1995
INTERNATIONAL/NAVISTAR	9300	Detroit Diesel 6-Cyl. 12.7 L	1997-1995
INTERNATIONAL/NAVISTAR	9300	Detroit Diesel Series 60 Die	1998-1998
INTERNATIONAL/NAVISTAR	9400	Detroit Diesel 6-Cyl. 11.1 L	1995-1995
INTERNATIONAL/NAVISTAR	9400	Detroit Diesel 6-Cyl. 11.1 L	1996-1996
INTERNATIONAL/NAVISTAR	9400	Detroit Diesel 6-Cyl. 12.7 L	1996-1996
INTERNATIONAL/NAVISTAR	9400	Detroit Diesel 6-Cyl. 12.7 L	1995-1995

INTERNATIONAL/NAVISTAR	9400	DETROIT DIESEL SERIE 60	1996-1992
INTERNATIONAL/NAVISTAR	9400	Detroit Diesel Series 60 Die	1998-1997
INTERNATIONAL/NAVISTAR	9600	Detroit Diesel 6-Cyl. 11.1 L	1996-1996
INTERNATIONAL/NAVISTAR	9600	Detroit Diesel 6-Cyl. 12.7 L	1995-1995
INTERNATIONAL/NAVISTAR	9700	Detroit Diesel 6-Cyl. 11.1 L	1996-1996
INTERNATIONAL/NAVISTAR	9700	Detroit Diesel 6-Cyl. 12.7 L	1996-1996
INTERNATIONAL/NAVISTAR	9800	Detroit Diesel Series 60 Die	1997-1997
PETERBILT	357	Detroit Diesel 6-Cyl. 11.1 L	1996-1995
PETERBILT	357	Detroit Diesel 6-Cyl. 12.7 L	1995-1995
PETERBILT	377	Detroit Diesel 6-Cyl. 11.1 L	1995-1995
PETERBILT	377	Detroit Diesel 6-Cyl. 11.1 L	1996-1996
PETERBILT	377	Detroit Diesel 6-Cyl. 12.7 L	1995-1995
PETERBILT	377	Detroit Diesel 6-Cyl. 12.7 L	1996-1996
PETERBILT	378	Detroit Diesel 6-Cyl. 11.1 L	1995-1995
PETERBILT	378	Detroit Diesel 6-Cyl. 11.1 L	1996-1996
PETERBILT	378	Detroit Diesel 6-Cyl. 12.7 L	1995-1995
PETERBILT	378	Detroit Diesel 6-Cyl. 12.7 L	1996-1996
PETERBILT	379	Detroit Diesel 6-Cyl. 11.1 L	1995-1995
PETERBILT	379	Detroit Diesel 6-Cyl. 11.1 L	1996-1996
PETERBILT	379	Detroit Diesel 6-Cyl. 12.7 L	1995-1995
PETERBILT	379	Detroit Diesel 6-Cyl. 12.7 L	1996-1996



2/9325PB

KENWORTH	K100	Detroit Diesel 6-Cyl. 11.1 L	1996-1996
KENWORTH	K100	Detroit Diesel 6-Cyl. 12.7 L	1996-1994
KENWORTH	K100	DETROIT DIESEL SERIE 60	1996-1996
KENWORTH	W900	Detroit Diesel 6-Cyl. 11.1 L	1996-1996
KENWORTH	W900	Detroit Diesel 6-Cyl. 12.7 L	1996-1996
KENWORTH	W900	DETROIT DIESEL SERIE 60	1996-1996
PETERBILT	362	Detroit Diesel 6-Cyl. 11.1 L	1996-1996
PETERBILT	362	Detroit Diesel 6-Cyl. 12.7 L	1996-1995
PETERBILT	377	Detroit Diesel 6-Cyl. 11.1 L	1996-1996
PETERBILT	377	Detroit Diesel 6-Cyl. 12.7 L	1996-1996
PETERBILT	378	Detroit Diesel 6-Cyl. 11.1 L	1996-1996
PETERBILT	378	Detroit Diesel 6-Cyl. 12.7 L	1996-1996
PETERBILT	379	Detroit Diesel 6-Cyl. 11.1 L	1996-1996
PETERBILT	379	Detroit Diesel 6-Cyl. 12.7 L	1996-1996



2/9430 PB

MERCEDES BENZ	MARCOPOLO	MB 457 ELECTRONICO	2003-1997
---------------	-----------	--------------------	-----------



2/9430PB

INTERNATIONAL/NAVISTAR	9200	Cummins N14 Diesel	1996-1996
INTERNATIONAL/NAVISTAR	9300	Cummins N14 Diesel	1995-1995
INTERNATIONAL/NAVISTAR	9400	Cummins N14 Diesel	1995-1995



2/9435PB

FREIGHTLINER	CENTURY CLASS	CUMMINS N14	1998-1996
FREIGHTLINER	Century Class	Cummins N14 Diesel	1998-1996
FREIGHTLINER	FL106	Detroit Diesel Series 50 Die	1999-1999
FREIGHTLINER	FLC	CUMMINS N14	1997-1997
FREIGHTLINER	FLC	Cummins N14 Diesel	1998-1997
FREIGHTLINER	FLD	CUMMINS N14	1998-1997
FREIGHTLINER	FLD	Cummins N14 Diesel	1998-1997
PETERBILT	357	Caterpillar 3306 Diesel	1996-1995
PETERBILT	375	Caterpillar 3306 Diesel	1996-1995
PETERBILT	378	Caterpillar 3306 Diesel	1996-1995
PETERBILT	379	Caterpillar 3306 Diesel	1996-1995

FREIGHTLINER	FLC	CUMMINS N14	1997-1992
FREIGHTLINER	FLC	Cummins N14 Diesel	1996-1991
FREIGHTLINER	FLC	Cummins N14 Diesel	1998-1997
FREIGHTLINER	FLD	CUMMINS N14	1996-1992
FREIGHTLINER	FLD	Cummins N14 Diesel	1996-1991
VOLVO	WG	CATERPILLAR 3306 DIESE	1996-1996
VOLVO	WG	CUMMINS N14	1997-1993
VOLVO	WG Series	Caterpillar 3306 Diesel	1996-1996
VOLVO	WG Series	Cummins N14 Diesel	1997-1996



2/9463PB



2/9447PB

INTERNATIONAL/NAVISTAR	5000	CUMMINS N14	1998-1992
INTERNATIONAL/NAVISTAR	5000	Cummins N14 Diesel	1998-1995
INTERNATIONAL/NAVISTAR	9100	Cummins N14 Diesel	1999-1998
INTERNATIONAL/NAVISTAR	9100i	Cummins N14 Diesel	2003-2000
INTERNATIONAL/NAVISTAR	9200	Cummins N14 Diesel	1997-1996
INTERNATIONAL/NAVISTAR	9200	Cummins N14 Diesel	1999-1998
INTERNATIONAL/NAVISTAR	9200i	Cummins N14 Diesel	2002-2000
INTERNATIONAL/NAVISTAR	9300	Cummins N14 Diesel	1995-1995
INTERNATIONAL/NAVISTAR	9300	Cummins N14 Diesel	1999-1998
INTERNATIONAL/NAVISTAR	9300	Cummins N14 Diesel	1997-1997
INTERNATIONAL/NAVISTAR	9300	Cummins N14 Diesel	1995-1995
INTERNATIONAL/NAVISTAR	9400	Cummins N14 Diesel	1997-1997
INTERNATIONAL/NAVISTAR	9400	Cummins N14 Diesel	1999-1998
INTERNATIONAL/NAVISTAR	9400i	Cummins N14 Diesel	2002-2000
INTERNATIONAL/NAVISTAR	9900	Cummins N14 Diesel	1999-1999
INTERNATIONAL/NAVISTAR	9900i	Cummins N14 Diesel	2002-2000
INTERNATIONAL/NAVISTAR	9900ix	Cummins N14 Diesel	2002-2000
INTERNATIONAL/NAVISTAR	PAYSTAR	CUMMINS N14	1998-1992
VOLVO	WG	CATERPILLAR 3306 DIESE	1996-1996
VOLVO	WG Series	Caterpillar 3306 Diesel	1996-1996
VOLVO	Xpedito	Caterpillar 3306 Diesel	1996-1996

FREIGHTLINER	FLC	CUMMINS N14	1996-1992
FREIGHTLINER	FLC	Cummins N14 Diesel	1996-1991
FREIGHTLINER	FLD	CUMMINS N14	1996-1992
FREIGHTLINER	FLD	Cummins N14 Diesel	1996-1991
INTERNATIONAL/NAVISTAR	8100	Cummins N14 Diesel	1999-1998
INTERNATIONAL/NAVISTAR	9100	Caterpillar C10 Diesel	1999-1998
INTERNATIONAL/NAVISTAR	9100	Caterpillar C12 Diesel	1999-1998
INTERNATIONAL/NAVISTAR	9100i	Caterpillar C10 Diesel	2003-2000
INTERNATIONAL/NAVISTAR	9100i	Caterpillar C12 Diesel	2003-2000
INTERNATIONAL/NAVISTAR	9200	Caterpillar C10 Diesel	1999-1996
INTERNATIONAL/NAVISTAR	9200	Caterpillar C12 Diesel	1999-1996
INTERNATIONAL/NAVISTAR	9200	Cummins N14 Diesel	1997-1996
INTERNATIONAL/NAVISTAR	9200i	Caterpillar C10 Diesel	2003-2000
INTERNATIONAL/NAVISTAR	9200i	Caterpillar C12 Diesel	2003-2000
INTERNATIONAL/NAVISTAR	9300	Caterpillar C10 Diesel	1998-1996
INTERNATIONAL/NAVISTAR	9300	Caterpillar C12 Diesel	1998-1996
INTERNATIONAL/NAVISTAR	9300	Cummins N14 Diesel	1997-1995
INTERNATIONAL/NAVISTAR	9400	Caterpillar C10 Diesel	1999-1996
INTERNATIONAL/NAVISTAR	9400	Caterpillar C12 Diesel	1999-1996
INTERNATIONAL/NAVISTAR	9400	Cummins N14 Diesel	1997-1995
INTERNATIONAL/NAVISTAR	9400i	Caterpillar C10 Diesel	2002-2000
INTERNATIONAL/NAVISTAR	9400i	Caterpillar C12 Diesel	2003-2000
INTERNATIONAL/NAVISTAR	9900	Caterpillar C10 Diesel	1999-1999
INTERNATIONAL/NAVISTAR	9900	Caterpillar C12 Diesel	1999-1999
INTERNATIONAL/NAVISTAR	9900i	Caterpillar C10 Diesel	2002-2000
INTERNATIONAL/NAVISTAR	9900i	Caterpillar C12 Diesel	2003-2000
INTERNATIONAL/NAVISTAR	9900ix	Caterpillar C10 Diesel	2002-2000
INTERNATIONAL/NAVISTAR	9900ix	Caterpillar C12 Diesel	2003-2000
KENWORTH	T600	CATERPILLAR 3406 DIESE	1990-1990
KENWORTH	T600	Caterpillar 3406 Diesel	1996-1991
KENWORTH	T600	CUMMINS N14	1996-1995
KENWORTH	T600	Cummins N14 Diesel	1996-1995
KENWORTH	T800	CATERPILLAR 3406 DIESE	1990-1990
KENWORTH	T800	Caterpillar 3406 Diesel	1996-1991
KENWORTH	T800	CUMMINS N14	1996-1995
KENWORTH	T800	Cummins N14 Diesel	1996-1995
KENWORTH	W900	CUMMINS N14	1996-1995
KENWORTH	W900	Cummins N14 Diesel	1996-1995
PETERBILT	320	Caterpillar 3306 Diesel	1995-1995
PETERBILT	357	Caterpillar 3306 Diesel	1996-1995
PETERBILT	357	Cummins N14 Diesel	1997-1995
PETERBILT	362	Cummins N14 Diesel	1996-1995
PETERBILT	375	Caterpillar 3306 Diesel	1996-1995
PETERBILT	377	Cummins N14 Diesel	1999-1997
PETERBILT	377	Detroit Diesel 6-Cyl. 11.1 L	1995-1995



2/9451 PB

MERCEDES BENZ	BUSSCAR	DDA 560	2001-1997
---------------	----------------	---------	-----------



2/9451PB

FREIGHTLINER	CENTURY CLASS	CUMMINS N14	1998-1996
FREIGHTLINER	Century Class	Cummins N14 Diesel	1998-1996



PETERBILT	377	Detroit Diesel 6-Cyl. 12.7 L	1995-1995
PETERBILT	378	Caterpillar 3306 Diesel	1996-1995
PETERBILT	378	Cummins N14 Diesel	1999-1997
PETERBILT	378	Detroit Diesel 6-Cyl. 11.1 L	1995-1995
PETERBILT	378	Detroit Diesel 6-Cyl. 12.7 L	1995-1995
PETERBILT	379	Caterpillar 3306 Diesel	1996-1995
PETERBILT	379	Cummins N14 Diesel	1999-1997
PETERBILT	379	Detroit Diesel 6-Cyl. 11.1 L	1995-1995
PETERBILT	379	Detroit Diesel 6-Cyl. 12.7 L	1995-1995
VOLVO	WG	CATERPILLAR 3306 DIESE	1997-1995
VOLVO	WG	CUMMINS N14	1997-1993
VOLVO	WG Series	Caterpillar 3306 Diesel	1997-1997
VOLVO	WG Series	Caterpillar 3306 Diesel	1996-1996
VOLVO	WG Series	Cummins N14 Diesel	1997-1996
VOLVO	WIA Series	Cummins N14 Diesel	1996-1996
VOLVO	WIA Series	Cummins N14 Diesel	1998-1997



2/9490PB

KENWORTH	W900	Detroit Diesel 6-Cyl. 11.1 L	1993-1991
KENWORTH	W900	Detroit Diesel 6-Cyl. 12.7 L	1993-1991
KENWORTH	W900	DETROIT DIESEL SERIE 60	1993-1990
PETERBILT	357	Caterpillar 3406 Diesel	1999-1995
PETERBILT	377	Caterpillar 3406 Diesel	1999-1995
PETERBILT	378	Caterpillar 3406 Diesel	1999-1995
PETERBILT	379	Caterpillar 3406 Diesel	1999-1995
VOLVO	WIA Series	Detroit Diesel 6-Cyl. 11.1 L	1998-1996
VOLVO	WIA Series	Detroit Diesel 6-Cyl. 12.7 L	1998-1996



2/9470PB

INTERNATIONAL/NAVISTAR	9300	Cummins N14 Diesel	1995-1995
INTERNATIONAL/NAVISTAR	9400	Cummins N14 Diesel	1995-1995
INTERNATIONAL/NAVISTAR	9600	Cummins N14 Diesel	1996-1996
INTERNATIONAL/NAVISTAR	9700	Cummins N14 Diesel	1996-1996
KENWORTH	T600	Cummins 6-Cyl. 14.0 L Dies	1991-1991
KENWORTH	T600	CUMMINS N14	1996-1992
KENWORTH	T600	Cummins N14 Diesel	1996-1992
KENWORTH	T800	CATERPILLAR 3306 DIESE	1990-1990
KENWORTH	T800	Caterpillar 3306 Diesel	1992-1991
KENWORTH	T800	Cummins 6-Cyl. 14.0 L Dies	1991-1991
KENWORTH	T800	CUMMINS N14	1996-1992
KENWORTH	T800	Cummins N14 Diesel	1996-1992
KENWORTH	W900	CUMMINS N14	1996-1995
KENWORTH	W900	Cummins N14 Diesel	1996-1995



2/9500PB

AUTOCAR	AC Series	Detroit Diesel 6-Cyl. 11.1 L	1992-1991
AUTOCAR	AC Series	Detroit Diesel 6-Cyl. 12.7 L	1992-1991
FREIGHTLINER	FLC	DETROIT DIESEL SERIE 60	1990-1990
FREIGHTLINER	FLD	Detroit Diesel 6-Cyl. 11.1 L	1995-1991
FREIGHTLINER	FLD	Detroit Diesel 6-Cyl. 12.7 L	1995-1991
FREIGHTLINER	FLD	DETROIT DIESEL SERIE 60	1995-1990
KENWORTH	C500	Detroit Diesel 6-Cyl. 11.1 L	1994-1994
KENWORTH	C500	Detroit Diesel 6-Cyl. 12.7 L	1994-1994
KENWORTH	T600	Detroit Diesel 6-Cyl. 11.1 L	1994-1994
KENWORTH	T600	Detroit Diesel 6-Cyl. 12.7 L	1994-1994
KENWORTH	T600	DETROIT DIESEL SERIE 60	1994-1990
KENWORTH	T800	Detroit Diesel 6-Cyl. 11.1 L	1994-1994
KENWORTH	T800	Detroit Diesel 6-Cyl. 12.7 L	1994-1994
KENWORTH	T800	DETROIT DIESEL SERIE 60	1994-1990
KENWORTH	W900	Detroit Diesel 6-Cyl. 11.1 L	1993-1991
KENWORTH	W900	Detroit Diesel 6-Cyl. 12.7 L	1993-1991
KENWORTH	W900	DETROIT DIESEL SERIE 60	1993-1990
MASA	STRADA	DETROIT DIESEL SERIE 50	1997-1997
VOLVO	FE Series	Volvo VE D7 Diesel	1995-1995
VOLVO	Xpeditor	Caterpillar 3306 Diesel	1996-1996



2/9476PB

PETERBILT	377	Detroit Diesel 6-Cyl. 11.1 L	1995-1995
PETERBILT	377	Detroit Diesel 6-Cyl. 12.7 L	1995-1995
PETERBILT	378	Detroit Diesel 6-Cyl. 11.1 L	1995-1995
PETERBILT	378	Detroit Diesel 6-Cyl. 12.7 L	1995-1995
PETERBILT	379	Detroit Diesel 6-Cyl. 11.1 L	1995-1995
PETERBILT	379	Detroit Diesel 6-Cyl. 12.7 L	1995-1995
VOLVO	7350	B7R	2003-2003



2/9510 PB

MERCEDES BENZ	BUSSCAR	DDA 560	2001-1997
---------------	---------	---------	-----------



2/9485FPB

STERLING	A-Line	Detroit Diesel 6-Cyl. 11.1 L	2000-2000
STERLING	A-Line	Detroit Diesel 6-Cyl. 12.7 L	2000-2000
STERLING	L-Line	Detroit Diesel 6-Cyl. 11.1 L	2001-2000
STERLING	L-Line	Detroit Diesel 6-Cyl. 12.7 L	2001-2000



2/9510PB

FREIGHTLINER	Century Class	Detroit Diesel 6-Cyl. 11.1 L	1998-1997
FREIGHTLINER	Century Class	Detroit Diesel 6-Cyl. 11.1 L	1999-1999
FREIGHTLINER	Century Class	Detroit Diesel 6-Cyl. 12.7 L	1998-1997
FREIGHTLINER	Century Class	Detroit Diesel 6-Cyl. 12.7 L	1999-1999
FREIGHTLINER	CENTURY CLASS	DETROIT DIESEL SERIE 60	1999-1997



FREIGHTLINER	FLC	CATERPILLAR 3406 DIESE	1990-1990
FREIGHTLINER	FLC	Caterpillar 3406 Diesel	1993-1991
FREIGHTLINER	FLC	Detroit Diesel 6-Cyl. 11.1 L	1998-1997
FREIGHTLINER	FLC	Detroit Diesel 6-Cyl. 12.7 L	1998-1996
FREIGHTLINER	FLC	DETROIT DIESEL SERIE 60	1997-1990
FREIGHTLINER	FLD	Detroit Diesel 6-Cyl. 11.1 L	1995-1991
FREIGHTLINER	FLD	Detroit Diesel 6-Cyl. 11.1 L	1999-1991
FREIGHTLINER	FLD	Detroit Diesel 6-Cyl. 12.7 L	1995-1991
FREIGHTLINER	FLD	Detroit Diesel 6-Cyl. 12.7 L	1999-1991
FREIGHTLINER	FLD	DETROIT DIESEL SERIE 60	1999-1990
KENWORTH	C500	Detroit Diesel 6-Cyl. 11.1 L	1994-1991
KENWORTH	C500	Detroit Diesel 6-Cyl. 12.7 L	1994-1991
KENWORTH	T600	Detroit Diesel 6-Cyl. 11.1 L	1994-1991
KENWORTH	T600	Detroit Diesel 6-Cyl. 12.7 L	1994-1991
KENWORTH	T600	DETROIT DIESEL SERIE 60	1994-1990
KENWORTH	T800	Detroit Diesel 6-Cyl. 11.1 L	1994-1991
KENWORTH	T800	Detroit Diesel 6-Cyl. 12.7 L	1994-1991
KENWORTH	T800	DETROIT DIESEL SERIE 60	1994-1990
KENWORTH	W900	Detroit Diesel 6-Cyl. 11.1 L	1993-1991
KENWORTH	W900	Detroit Diesel 6-Cyl. 12.7 L	1993-1991
KENWORTH	W900	DETROIT DIESEL SERIE 60	1993-1990
MASA	BUSCAR	DETROIT DIESEL SERIE 60	1997-1997
PETERBILT	357	Caterpillar 3406 Diesel	1999-1995
PETERBILT	377	Caterpillar 3406 Diesel	1999-1995
PETERBILT	378	Caterpillar 3406 Diesel	1999-1995
PETERBILT	379	Caterpillar 3406 Diesel	1999-1995
VOLVO	7350	B7R	2003-2003

KENWORTH	W900	CATERPILLAR 3406 DIESE	1990-1990
2/9540PB			
KENWORTH	K100	Caterpillar 3406 Diesel	1991-1991
KENWORTH	K100	Caterpillar 3406 Diesel	1993-1992
PETERBILT	357	Caterpillar 3306 Diesel	1996-1995
PETERBILT	375	Caterpillar 3306 Diesel	1996-1995
PETERBILT	378	Caterpillar 3306 Diesel	1996-1995
PETERBILT	379	Caterpillar 3306 Diesel	1996-1995

2/9545 PB			
MERCEDES BENZ	CENTURY CLASS	CENTURY CLASS	2008-2006
MERCEDES BENZ	MARCOPOLO ANDARE	O-500-1728	2006-2005
MERCEDES BENZ	MARCOPOLO ANDARE	O-500-1735	2008-2007

2/9545PB			
FREIGHTLINER	FLC	DETROIT DIESEL SERIE 60	1990-1990
FREIGHTLINER	FLD	Detroit Diesel 6-Cyl. 11.1 L	1996-1996
FREIGHTLINER	FLD	Detroit Diesel 6-Cyl. 11.1 L	1995-1991
FREIGHTLINER	FLD	Detroit Diesel 6-Cyl. 12.7 L	1996-1996
FREIGHTLINER	FLD	Detroit Diesel 6-Cyl. 12.7 L	1995-1991
FREIGHTLINER	FLD	DETROIT DIESEL SERIE 60	1996-1990

2/9550PB			
FREIGHTLINER	FLC	CATERPILLAR 3406 DIESE	1990-1990
FREIGHTLINER	FLC	Caterpillar 3406 Diesel	1993-1991
FREIGHTLINER	FLD	Caterpillar 3306 Diesel	1992-1991
FREIGHTLINER	FLD	CATERPILLAR 3406 DIESE	1990-1990
FREIGHTLINER	FLD	Caterpillar 3406 Diesel	1991-1991
FREIGHTLINER	FLD	Caterpillar 3406 Diesel	1997-1992
FREIGHTLINER	FLS112	Detroit Diesel 6-Cyl. 11.1 L	2000-2000
FREIGHTLINER	FLS112	Detroit Diesel 6-Cyl. 12.7 L	2000-2000

2/9555PB			
FREIGHTLINER	FLC	DETROIT DIESEL SERIE 60	1990-1990
FREIGHTLINER	FLD	Detroit Diesel 6-Cyl. 11.1 L	1995-1991
FREIGHTLINER	FLD	Detroit Diesel 6-Cyl. 12.7 L	1995-1991
FREIGHTLINER	FLD	DETROIT DIESEL SERIE 60	1995-1990

2/9520PB			
KENWORTH	C500	Detroit Diesel 6-Cyl. 11.1 L	1994-1991
KENWORTH	C500	Detroit Diesel 6-Cyl. 12.7 L	1994-1991
KENWORTH	K100	Detroit Diesel 6-Cyl. 11.1 L	1993-1991
KENWORTH	K100	Detroit Diesel 6-Cyl. 12.7 L	1993-1991
KENWORTH	K100	DETROIT DIESEL SERIE 60	1993-1991
KENWORTH	T600	CATERPILLAR 3406 DIESE	1990-1990
KENWORTH	T600	Caterpillar 3406 Diesel	1995-1991
KENWORTH	T600	Detroit Diesel 6-Cyl. 11.1 L	1999-1991
KENWORTH	T600	Detroit Diesel 6-Cyl. 12.7 L	1999-1991
KENWORTH	T600	DETROIT DIESEL SERIE 60	1999-1990
KENWORTH	T800	CATERPILLAR 3406 DIESE	1990-1990
KENWORTH	T800	Caterpillar 3406 Diesel	1995-1991
KENWORTH	T800	Detroit Diesel 6-Cyl. 11.1 L	1999-1991
KENWORTH	T800	Detroit Diesel 6-Cyl. 12.7 L	1999-1991
KENWORTH	T800	DETROIT DIESEL SERIE 60	1999-1990
KENWORTH	W900	Detroit Diesel 6-Cyl. 11.1 L	1999-1994
KENWORTH	W900	Detroit Diesel 6-Cyl. 12.7 L	1999-1994
KENWORTH	W900	DETROIT DIESEL SERIE 60	1999-1997

2/9530PB			
FREIGHTLINER	FLD	Caterpillar 3306 Diesel	1994-1991
KENWORTH	C500	Caterpillar 3306 Diesel	1992-1991
KENWORTH	W900	Caterpillar 3406 Diesel	1995-1991



KENWORTH	W900	CATERPILLAR 3406 DIESE	1990-1990
KENWORTH	W900	Caterpillar 3406 Diesel	1995-1991
KENWORTH	W900	Caterpillar 3406 Diesel	1996-1991
PETERBILT	357	Caterpillar 3306 Diesel	1996-1995
PETERBILT	375	Caterpillar 3306 Diesel	1996-1995
PETERBILT	378	Caterpillar 3306 Diesel	1996-1995
PETERBILT	379	Caterpillar 3306 Diesel	1996-1995



2/9570 PB

MERCEDES BENZ	MARCOPOLO	MB 457 ELECTRONICO	2003-1997
---------------	-----------	--------------------	-----------



2/9570PB

DINA	MARCOPOLO	MERCEDES-BENZ 457 ELE	1999-1999
FREIGHTLINER	FLC	CATERPILLAR 3406 DIESE	1990-1990
FREIGHTLINER	FLC	Caterpillar 3406 Diesel	1993-1991
KENWORTH	K100	CATERPILLAR 3406 DIESE	1990-1990
KENWORTH	K100	Caterpillar 3406 Diesel	1991-1991
KENWORTH	T400	CATERPILLAR 3306 DIESE	1990-1990
KENWORTH	T400	Caterpillar 3306 Diesel	1992-1991
KENWORTH	T450	CATERPILLAR 3306 DIESE	1990-1990
KENWORTH	T450	Caterpillar 3306 Diesel	1992-1991
PETERBILT	357	Caterpillar 3306 Diesel	1996-1995
PETERBILT	375	Caterpillar 3306 Diesel	1996-1995
PETERBILT	378	Caterpillar 3306 Diesel	1996-1995
PETERBILT	379	Caterpillar 3306 Diesel	1996-1995



2/9590PB

FREIGHTLINER	FLD	Detroit Diesel 6-Cyl. 11.1 L	1995-1991
FREIGHTLINER	FLD	Detroit Diesel 6-Cyl. 12.7 L	1995-1991
FREIGHTLINER	FLD	DETROIT DIESEL SERIE 60	1995-1990
KENWORTH	W900	CATERPILLAR 3406 DIESE	1990-1990
KENWORTH	W900	Caterpillar 3406 Diesel	1996-1991
KENWORTH	W900	Caterpillar 3406 Diesel	1999-1997
PETERBILT	357	Caterpillar 3306 Diesel	1996-1995
PETERBILT	357	Caterpillar 3406 Diesel	1999-1995
PETERBILT	375	Caterpillar 3306 Diesel	1996-1995
PETERBILT	377	Caterpillar 3406 Diesel	1999-1995
PETERBILT	378	Caterpillar 3306 Diesel	1996-1995
PETERBILT	378	Caterpillar 3406 Diesel	1999-1995
PETERBILT	379	Caterpillar 3306 Diesel	1996-1995
PETERBILT	379	Caterpillar 3406 Diesel	1999-1995



2/9610PB

KENWORTH	T600	CATERPILLAR 3406 DIESE	1990-1990
KENWORTH	T600	Caterpillar 3406 Diesel	1996-1991
KENWORTH	T600	Caterpillar 3406 Diesel	1999-1997
KENWORTH	T800	CATERPILLAR 3406 DIESE	1990-1990
KENWORTH	T800	Caterpillar 3406 Diesel	1996-1991
KENWORTH	T800	Caterpillar 3406 Diesel	1998-1997
KENWORTH	W900	CATERPILLAR 3406 DIESE	1990-1990
KENWORTH	W900	Caterpillar 3406 Diesel	1996-1991
VOLVO	WG	CATERPILLAR 3306 DIESE	1996-1996
VOLVO	WG Series	Caterpillar 3306 Diesel	1996-1996



2/9640PB

FREIGHTLINER	FLD	Caterpillar 3306 Diesel	1994-1993
KENWORTH	T2000	Caterpillar 3406 Diesel	1999-1997
PETERBILT	320	Caterpillar 3306 Diesel	1995-1995
PETERBILT	357	Caterpillar 3306 Diesel	1996-1995
PETERBILT	375	Caterpillar 3306 Diesel	1996-1995
PETERBILT	378	Caterpillar 3306 Diesel	1996-1995
PETERBILT	379	Caterpillar 3306 Diesel	1996-1995



2/9650PB

KENWORTH	W900	Caterpillar 3406 Diesel	1996-1991
KENWORTH	W900	CATERPILLAR 3406 DIESE	1990-1990



2/9660 PB

MERCEDES BENZ	MARCOPOLO ANDARE	O-500-1728	2006-2005
---------------	------------------	------------	-----------



2/9660PB

PETERBILT	357	Caterpillar 3306 Diesel	1996-1995
PETERBILT	375	Caterpillar 3306 Diesel	1996-1995
PETERBILT	378	Caterpillar 3306 Diesel	1996-1995
PETERBILT	379	Caterpillar 3306 Diesel	1996-1995



2/9670 PB

MERCEDES BENZ	MARCOPOLO	MB 457 ELECTRONICO	2003-1997
---------------	-----------	--------------------	-----------



		2/9670PB	VOLVO	7350	D7C	2002-2002
					2/AX41	
DINA	MARCOPOLO	MERCEDES-BENZ 457 ELE	1999-1999			
		2/9690 PB	VOLVO	7350	B7R	2003-2003
					2/AX44	
MERCEDES BENZ	CENTURY CLASS	CENTURY CLASS	2008-2006			
MERCEDES BENZ	MARCOPOLO ANDARE	O-500-1735	2008-2007	MERCEDES BENZ	ANDARE 480735	MERCEDES-BENZ 2000-2000
		2/9690PB			2/AX67	
INTERNATIONAL/NAVISTAR	SERIE S	INTERNATIONAL/NAVISTA	1993-1990	MERCEDES BENZ	ANDARE 480735	MERCEDES-BENZ 2000-2000
		2/9710PB			2/B83	
AUTOCAR	A Series	Volvo VE 12 Diesel	1993-1993	MERCEDES BENZ	BUSS 320	BUSS 320 2006-2002
PETERBILT	320	Caterpillar 3306 Diesel	1995-1995	MERCEDES BENZ	TURICLASS	O-500-1841 2008-2007
		2/9730 PB			2/B86	
MERCEDES BENZ	MARCOPOLO	MB 457 ELECTRONICO	2003-1997	THOMAS BUILT	Saf-T-Liner MVP ER	Cummins ISB Diesel 2003-2002
		2/9730PB			2/B88	
DINA	MARCOPOLO	MERCEDES-BENZ 457 ELE	1999-1999	MERCEDES BENZ	ALBATROS	MB 447 2006-2000
		2/A78			2/B90	
VOLVO	7350	D7C	2002-2002	MERCEDES BENZ	MARCOPOLO	MB 457 ELECTRONICO 2003-1997
		2/AX34			2/B93	



MERCEDES BENZ	BUSSCAR	DDA 560	2001-1997
2/BX76			

VOLVO	7350	B7R	2003-2003
2/BX92			

VOLVO	7350	D7C	2002-2002
2/BX97			

VOLVO	7350	B7R	2003-2003
2/TR22517PB			

FREIGHTLINER	FLD	Caterpillar 3406 Diesel	1997-1991
PETERBILT	357	Caterpillar 3406 Diesel	1999-1995
PETERBILT	362	Caterpillar 3406 Diesel	1997-1996
PETERBILT	377	Caterpillar 3406 Diesel	1999-1995
PETERBILT	378	Caterpillar 3406 Diesel	1999-1995
PETERBILT	379	Caterpillar 3406 Diesel	1999-1995

2/TR22553PB			
INTERNATIONAL/NAVISTAR	9300	Caterpillar 3406 Diesel	1995-1995
INTERNATIONAL/NAVISTAR	9400	Caterpillar 3406 Diesel	1995-1995
KENWORTH	T600	Caterpillar C15 Diesel	2004-2000

2/TR22570PB			
INTERNATIONAL/NAVISTAR	9300	Caterpillar 3406 Diesel	1995-1995
INTERNATIONAL/NAVISTAR	9400	Caterpillar 3406 Diesel	1995-1995
KENWORTH	T2000	Caterpillar 3406 Diesel	2000-1997
KENWORTH	T2000	Caterpillar C15 Diesel	2003-2000
KENWORTH	T2000	Caterpillar C15 Diesel	2004-2004
KENWORTH	T2000	Caterpillar C16 Diesel	2003-2000
KENWORTH	T600	Caterpillar 3406 Diesel	1996-1991
KENWORTH	T800	Caterpillar 3406 Diesel	1996-1991
KENWORTH	W900	Caterpillar 3406 Diesel	1999-1999

KENWORTH	W900	Caterpillar 3406 Diesel	2000-1997
KENWORTH	W900	Caterpillar 3406 Diesel	1996-1991
KENWORTH	W900	Caterpillar C10 Diesel	2000-1997
KENWORTH	W900	Caterpillar C12 Diesel	2000-2000
KENWORTH	W900	Caterpillar C15 Diesel	2003-2000
KENWORTH	W900	Caterpillar C16 Diesel	2003-2000

2/TR28400PB			
KENWORTH	K100	Cummins 6-Cyl. 14.0 L Dies	1991-1991
KENWORTH	K100	CUMMINS N14	1993-1992
KENWORTH	K100	Cummins N14 Diesel	1993-1992

2/TR28411PB			
FREIGHTLINER	Century Class	Cummins N14 Diesel	2001-1996
FREIGHTLINER	FLC	Cummins N14 Diesel	1998-1997
KENWORTH	T2000	Cummins N14 Diesel	2000-1997
KENWORTH	T600	Cummins 6-Cyl. 14.0 L Dies	1991-1991
KENWORTH	T600	Cummins N14 Diesel	1996-1992
KENWORTH	T800	Cummins 6-Cyl. 14.0 L Dies	1991-1991
KENWORTH	T800	Cummins N14 Diesel	1996-1992

2/TR28429PB			
FREIGHTLINER	FLC	CUMMINS N14	1996-1992
FREIGHTLINER	FLC	Cummins N14 Diesel	1996-1991
FREIGHTLINER	FLD	CUMMINS N14	1996-1992
FREIGHTLINER	FLD	Cummins N14 Diesel	1996-1991
KENWORTH	T600	Cummins 6-Cyl. 14.0 L Dies	1991-1991
KENWORTH	T600	CUMMINS N14	1996-1992
KENWORTH	T600	Cummins N14 Diesel	1995-1992
KENWORTH	T800	Cummins 6-Cyl. 14.0 L Dies	1991-1991
KENWORTH	T800	CUMMINS N14	1996-1992
KENWORTH	T800	Cummins N14 Diesel	1996-1992

2/TR28437PB			
FREIGHTLINER	FLC	CUMMINS N14	1996-1992
FREIGHTLINER	FLC	Cummins N14 Diesel	1996-1991
FREIGHTLINER	FLD	CUMMINS N14	1996-1992
FREIGHTLINER	FLD	Cummins N14 Diesel	1996-1991
KENWORTH	T600	CATERPILLAR 3406 DIESE	1990-1990
KENWORTH	T600	Caterpillar 3406 Diesel	1996-1991
KENWORTH	T600	Cummins 6-Cyl. 14.0 L Dies	1991-1991
KENWORTH	T600	CUMMINS N14	1996-1992
KENWORTH	T600	Cummins N14 Diesel	1996-1992



KENWORTH	T800	CATERPILLAR 3406 DIESE	1990-1990
KENWORTH	T800	Caterpillar 3406 Diesel	1996-1991
KENWORTH	T800	Cummins 6-Cyl. 14.0 L Dies	1991-1991
KENWORTH	T800	CUMMINS N14	1996-1992
KENWORTH	T800	Cummins N14 Diesel	1996-1992



2/TR28492PB



2/TR28466PB

FREIGHTLINER	Classic	Cummins N14 Diesel	2002-2002
FREIGHTLINER	Classic XL	Cummins N14 Diesel	2003-2002
FREIGHTLINER	FLD	Cummins N14 Diesel	2003-2002

FREIGHTLINER	FLC	CUMMINS N14	1996-1992
FREIGHTLINER	FLC	Cummins N14 Diesel	1996-1991
FREIGHTLINER	FLD	CUMMINS N14	1996-1992
FREIGHTLINER	FLD	Cummins N14 Diesel	1996-1991
INTERNATIONAL/NAVISTAR	5000	CUMMINS N14	1993-1992
INTERNATIONAL/NAVISTAR	9200	Cummins N14 Diesel	1996-1996
INTERNATIONAL/NAVISTAR	9600	Cummins N14 Diesel	1996-1996
INTERNATIONAL/NAVISTAR	9700	Cummins N14 Diesel	1996-1996
INTERNATIONAL/NAVISTAR	9800	Cummins N14 Diesel	1999-1997
INTERNATIONAL/NAVISTAR	PAYSTAR	CUMMINS N14	1993-1992
KENWORTH	K100	Cummins 6-Cyl. 14.0 L Dies	1991-1991
KENWORTH	K100	CUMMINS N14	1993-1992
KENWORTH	K100	Cummins N14 Diesel	1993-1992
KENWORTH	W900	CUMMINS N14	1996-1993
KENWORTH	W900	Cummins N14 Diesel	1996-1993
PETERBILT	362	Cummins N14 Diesel	1996-1995



2/TR28473PB

FREIGHTLINER	FLC	CUMMINS N14	1996-1992
FREIGHTLINER	FLC	Cummins N14 Diesel	1996-1991
FREIGHTLINER	FLD	CUMMINS N14	1996-1992
FREIGHTLINER	FLD	Cummins N14 Diesel	1996-1991
INTERNATIONAL/NAVISTAR	8100	Cummins N14 Diesel	1995-1995
INTERNATIONAL/NAVISTAR	8100	Cummins N14 Diesel	1999-1997
INTERNATIONAL/NAVISTAR	8200	Cummins N14 Diesel	1995-1995
INTERNATIONAL/NAVISTAR	8200	Cummins N14 Diesel	1998-1997
INTERNATIONAL/NAVISTAR	9200	Cummins N14 Diesel	1996-1996



2/TR28501PB



2/TR28480PB

FREIGHTLINER	FLC	CUMMINS N14	1996-1992
FREIGHTLINER	FLC	Cummins N14 Diesel	1996-1991
FREIGHTLINER	FLD	CUMMINS N14	1996-1992
FREIGHTLINER	FLD	Cummins N14 Diesel	1996-1991
INTERNATIONAL/NAVISTAR	8100	Cummins N14 Diesel	1995-1995
INTERNATIONAL/NAVISTAR	8200	Cummins N14 Diesel	1995-1995
INTERNATIONAL/NAVISTAR	9200	Cummins N14 Diesel	1996-1996
INTERNATIONAL/NAVISTAR	9300	Cummins N14 Diesel	1995-1995
INTERNATIONAL/NAVISTAR	9400	Cummins N14 Diesel	1995-1995
KENWORTH	W900	CUMMINS N14	1996-1993
KENWORTH	W900	Cummins N14 Diesel	1996-1993
PETERBILT	357	Cummins N14 Diesel	1996-1995
PETERBILT	357	Cummins N14 Diesel	1997-1997
PETERBILT	362	Cummins N14 Diesel	1996-1995

FREIGHTLINER	FLC	CUMMINS N14	1996-1992
FREIGHTLINER	FLC	Cummins N14 Diesel	1996-1991
FREIGHTLINER	FLD	CUMMINS N14	1996-1992
FREIGHTLINER	FLD	Cummins N14 Diesel	1996-1991
KENWORTH	K100	Cummins 6-Cyl. 14.0 L Dies	1991-1991
KENWORTH	K100	CUMMINS N14	1993-1992
KENWORTH	K100	Cummins N14 Diesel	1993-1992



2/XPB2000

MERCEDES BENZ	MULTEGO	MULTEGO	2007-2002
MERCEDES BENZ	TURICLASS	O-500-1841	2008-2007



3/9470PB



2/TR28483PB

PETERBILT	377	Cummins N14 Diesel	1999-1995
PETERBILT	378	Cummins N14 Diesel	1999-1995
PETERBILT	379	Cummins N14 Diesel	1999-1995

KENWORTH	C500	Detroit Diesel 6-Cyl. 11.1 L	1994-1991
KENWORTH	C500	Detroit Diesel 6-Cyl. 12.7 L	1994-1991
KENWORTH	T2000	Detroit Diesel 6-Cyl. 11.1 L	2000-1997
KENWORTH	T2000	Detroit Diesel 6-Cyl. 12.7 L	2000-1997
KENWORTH	T600	Detroit Diesel 6-Cyl. 11.1 L	1994-1991
KENWORTH	T600	Detroit Diesel 6-Cyl. 12.7 L	1994-1991
KENWORTH	T800	Detroit Diesel 6-Cyl. 11.1 L	1994-1991
KENWORTH	T800	Detroit Diesel 6-Cyl. 12.7 L	1994-1991
KENWORTH	W900	Detroit Diesel 6-Cyl. 11.1 L	2001-1994
KENWORTH	W900	Detroit Diesel 6-Cyl. 12.7 L	2001-1994



3/9500PB

FREIGHTLINER	Century Class	Detroit Diesel 6-Cyl. 11.1 L	2003-1997
FREIGHTLINER	Century Class	Detroit Diesel 6-Cyl. 11.1 L	1999-1999
FREIGHTLINER	Century Class	Detroit Diesel 6-Cyl. 12.7 L	2003-1997
FREIGHTLINER	Century Class	Detroit Diesel 6-Cyl. 12.7 L	1999-1999
FREIGHTLINER	Century Class	Detroit Diesel 6-Cyl. 14.0 L	2003-2003
FREIGHTLINER	Columbia	Detroit Diesel 6-Cyl. 11.1 L	2001-2000
FREIGHTLINER	Columbia	Detroit Diesel 6-Cyl. 12.7 L	2003-2000
FREIGHTLINER	Columbia	Detroit Diesel 6-Cyl. 14.0 L	2003-2002
FREIGHTLINER	FLC	Detroit Diesel 6-Cyl. 11.1 L	1998-1997
FREIGHTLINER	FLC	Detroit Diesel 6-Cyl. 12.7 L	1998-1996
KENWORTH	C500	Detroit Diesel 6-Cyl. 11.1 L	1994-1991
KENWORTH	C500	Detroit Diesel 6-Cyl. 12.7 L	1994-1991
KENWORTH	T600	Detroit Diesel 6-Cyl. 11.1 L	1994-1991
KENWORTH	T600	Detroit Diesel 6-Cyl. 12.7 L	1994-1991
KENWORTH	T800	Detroit Diesel 6-Cyl. 11.1 L	1994-1991
KENWORTH	T800	Detroit Diesel 6-Cyl. 12.7 L	1994-1991



3/9525PB

FREIGHTLINER	Classic	Detroit Diesel 6-Cyl. 11.1 L	2002-2001
FREIGHTLINER	Classic	Detroit Diesel 6-Cyl. 12.7 L	2003-2001
FREIGHTLINER	Classic	Detroit Diesel 6-Cyl. 12.7 L	2004-2004
FREIGHTLINER	Classic	Detroit Diesel 6-Cyl. 14.0 L	2004-2004
FREIGHTLINER	Classic	Detroit Diesel 6-Cyl. 14.0 L	2003-2003
FREIGHTLINER	Classic XL	Detroit Diesel 6-Cyl. 11.1 L	2002-2001
FREIGHTLINER	Classic XL	Detroit Diesel 6-Cyl. 12.7 L	2004-2004
FREIGHTLINER	Classic XL	Detroit Diesel 6-Cyl. 12.7 L	2003-2001
FREIGHTLINER	Classic XL	Detroit Diesel 6-Cyl. 14.0 L	2003-2001
FREIGHTLINER	Classic XL	Detroit Diesel 6-Cyl. 14.0 L	2004-2004
FREIGHTLINER	FLD	Detroit Diesel 6-Cyl. 11.1 L	2002-2000
FREIGHTLINER	FLD	Detroit Diesel 6-Cyl. 12.7 L	2003-2000
FREIGHTLINER	FLD	Detroit Diesel 6-Cyl. 12.7 L	2004-2004
FREIGHTLINER	FLD	Detroit Diesel 6-Cyl. 14.0 L	2003-2001
FREIGHTLINER	FLD	Detroit Diesel 6-Cyl. 14.0 L	2004-2004
FREIGHTLINER	FLD	DETROIT DIESEL SERIE 60	2004-2004
PETERBILT	378	Detroit Diesel 6-Cyl. 11.1 L	1998-1998
PETERBILT	378	Detroit Diesel 6-Cyl. 12.7 L	1998-1998



3/9530PB

FREIGHTLINER	FLD	Detroit Diesel 6-Cyl. 11.1 L	1997-1991
FREIGHTLINER	FLD	Detroit Diesel 6-Cyl. 12.7 L	1997-1991
PETERBILT	357	Detroit Diesel 6-Cyl. 11.1 L	1999-1995
PETERBILT	357	Detroit Diesel 6-Cyl. 12.7 L	1999-1995
PETERBILT	377	Detroit Diesel 6-Cyl. 11.1 L	2000-1995
PETERBILT	377	Detroit Diesel 6-Cyl. 12.7 L	2000-1995
PETERBILT	378	Detroit Diesel 6-Cyl. 11.1 L	1999-1995

PETERBILT	378	Detroit Diesel 6-Cyl. 12.7 L	1999-1995
PETERBILT	379	Detroit Diesel 6-Cyl. 11.1 L	2001-1995
PETERBILT	379	Detroit Diesel 6-Cyl. 12.7 L	2001-1995



3VX650

IRIZAR	MAN A-82	MAN A-82	2008-2005
IRIZAR	MAN R-33	MAN R-33	2008-2006



5V710

DINA	S-500 CORAZA	INTERNATIONAL/NAVISTA	1992-1992
------	--------------	-----------------------	-----------



5VX600

DINA	F-11	DETROIT DIESEL SERIE 50	1999-1999
MASA	C11	CUMMINS ISB 215	2000-2000



5VX750

DINA	S-700 REVOLVEDORA	INTERNATIONAL/NAVISTA	1993-1993
------	-------------------	-----------------------	-----------



5VX900

MERCEDES BENZ	BUSSCAR	DDA 560	2001-1997
---------------	---------	---------	-----------



6345 GS

MERCEDES BENZ	OMC	OMC, Motor Trazero	2007-2005
---------------	-----	--------------------	-----------



6433 GS

FREIGHTLINER	FL120	CUMMINS NTC 350	1993-1993
--------------	-------	-----------------	-----------



6436 GS

MASA 7550 GM 210 2000-2000



6463 GS

MASA V-2 DETROIT DIESEL 8V-92 (12 1994-1994
VOLVO 7350 D7C 2002-2002



6513 GS

MERCEDES BENZ G 95934 MBE-900-280 (6.4L) 2000-2000



6523 GS

FAMSA URBANO MB OM-366 1991-1991



6596

KENWORTH K100 Cummins 6-Cyl. 14.0 L Dies 1991-1991
KENWORTH K100 CUMMINS N14 1993-1992
KENWORTH K100 Cummins N14 Diesel 1993-1992



6607 GS

DODGE D-600 DODGE V-8, 5.9 L 1994-1993



6641 GS

IRIZAR MAN A-82 MAN A-82 2008-2005



7325

FORD F Super Duty Ford V-8 7.3 L Diesel 1991-1991
FORD F Super Duty Ford V-8 7.3 L Diesel 1992-1992



7417

KENWORTH T300 Cummins ISC Diesel 2005-2005
VOLVO Xpeditor Volvo VE D7 Diesel 2000-2000



7419

KENWORTH T300 Cummins ISC Diesel 2000-1999



7420

KENWORTH T300 Cummins ISC Diesel 2004-2000



7425

VOLVO Xpeditor Volvo VE D7 Diesel 1999-1999



7460

VOLVO FE Series Volvo VE D7 Diesel 1995-1995



7490

MACK CS Series Renault 6-Cyl. 6.2 L Diesel 2001-2001



7495

VOLVO	Xpedito	Volvo VE D7 Diesel	2000-2000
7512			
MACK	CS Series	Renault 6-Cyl. 6.2 L Diesel	2001-2001
7520			
AUTOCAR	A Series	Volvo VE 12 Diesel	1993-1993
7565			
FORD	F600	Ford 6-Cyl. 6.6 L Diesel	1991-1991
7570			
FORD	F600	Ford 6-Cyl. 6.6 L Diesel	1993-1991
7575			
FORD	F600	Ford 6-Cyl. 7.8 L Diesel	1991-1991
7597			
FORD	F600	Ford 6-Cyl. 7.8 L Diesel	1993-1992
7660			
FORD	F600	Ford V-8 6.1 L	1991-1991
8324 GS			
DINA	9400 EAGLE	DETROIT DIESEL SERIE 60	1992-1992

DINA	CH57175	CATERPILLAR 3126 DIESE	2000-2000
DINA	CZ57175	CATERPILLAR 3126 DIESE	2000-2000
INTERNATIONAL/NAVISTAR	9400	DETROIT DIESEL SERIE 60	1996-1996
8345 GS			
CHEVROLET	KODIAK	CATERPILLAR 3116 DIESE	2000-1997
CHEVROLET	KODIAK	CATERPILLAR 3126 DIESE	2008-2000
DINA	CL57175 HTQ	CATERPILLAR 3126 E DIES	1999-1999
DINA	D-7400	CATERPILLAR 3126 DIESE	1999-1999
DINA	D-7400	CATERPILLAR 3126 E DIES	1998-1998
STERLING	ACTERRA	CATERPILLAR 3126 DIESE	2003-2003
STERLING	ACTERRA	CATERPILLAR C7 DIESEL	2004-2004
STERLING	L-LINE	CATERPILLAR 3126 DIESE	2003-2001
8350 GS			
CHEVROLET	KODIAK	CATERPILLAR 3116 DIESE	1996-1996
DINA	D-600 HTQ	CATERPILLAR 3126 B DIES	1999-1999
8365 GS			
AUTOCAR	SERIES ACL	CUMMINS L10, LA10, LTA1	1991-1990
AUTOCAR	SERIES ACM	CUMMINS L10, LA10, LTA1	1991-1990
MERCEDES BENZ	L0914/42	OM 364	1994-1994
MERCEDES BENZ	L1100/42	OM 366A	1990-1990
MERCEDES BENZ	L-1300/52	OM 366 A, LA	1990-1990
8371 GS			
STERLING	A-LINE	DETROIT DIESEL SERIE 60	2001-2001
STERLING	L-LINE	DETROIT DIESEL SERIE 60	2001-2001
STERLING	SILVER STAR	DETROIT DIESEL SERIE 60	2000-2000
VOLVO	INTEGRAL SUP.	CUMMINS N14 PLUS	2000-2000
VOLVO	VNL	CUMMINS N14	2003-1998
VOLVO	VNM	CUMMINS N14	2003-1998
VOLVO	WG	CUMMINS N14	1997-1993
8380 GS			
CHEVROLET	KODIAK	GM 8V 283, 8V 307, 8V 327	1990-1990
KENWORTH	T800	CUMMINS ISL	2006-2006



8395 GS

CHEVROLET	KODIAK	GM V-8, 7.4 L	2000-1995
INTERNATIONAL/NAVISTAR	5000	CUMMINS N14	1993-1992
INTERNATIONAL/NAVISTAR	PAYSTAR	CUMMINS N14	1993-1992
MASA	7550	GM 210	2000-2000
MERCEDES BENZ	54 TON TRACTO 120	CUMMINS N14 410	1992-1992
VOLVO	NR42T	CUMMINS N14 PLUS	2000-2000



8435 GS

STERLING	A-LINE	CUMMINS N14	2002-2001
STERLING	L-LINE	CUMMINS N14	2002-2001



8400 GS

CHEVROLET	KODIAK	GM V-8, 7.4 L	2000-1995
KENWORTH	K100	CUMMINS N14	1993-1992



8468 GS

KENWORTH	T800	CUMMINS ISL	2005-2005
----------	------	-------------	-----------



8405 GS

DINA	9400 EAGLE	DETROIT DIESEL SERIE 60	1993-1993
FAMSA	URBANO	MB OM-366	1991-1991
FREIGHTLINER	FLC	CUMMINS N14	1996-1992
FREIGHTLINER	FLD	CUMMINS N14	1996-1992
INTERNATIONAL/NAVISTAR	5000	CUMMINS N14	2000-2000
INTERNATIONAL/NAVISTAR	PAYSTAR	CUMMINS N14	2000-2000
KENWORTH	K100	CUMMINS N14	1993-1992
MERCEDES BENZ	L-1017	OM 366	1994-1994
MERCEDES BENZ	L-1417	OM 366	1994-1994

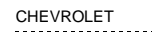

CHEVROLET	KODIAK	GM V-8, 7.4 L	2000-1995
-----------	--------	---------------	-----------



8484 GS

FREIGHTLINER	FL80	CUMMINS ISB DIESEL	2000-2000
--------------	------	--------------------	-----------



8416 GS

AUTOCAR	SERIES ACL	CATERPILLAR 3407 DIESE	1994-1994
AUTOCAR	SERIES ACM	CATERPILLAR 3407 DIESE	1994-1994
DINA	D-9400	CUMMINS N14 PLUS	1999-1999
FORD	F800	CUMMINS ISB DIESEL	1999-1999
FREIGHTLINER	FLC	CUMMINS N14	1996-1992
FREIGHTLINER	FLD	CUMMINS N14	1996-1992
INTERNATIONAL/NAVISTAR	SERIE S	INTERNATIONAL/NAVISTA	1993-1990
KENWORTH	T2000	CUMMINS N14	1996-1996
MERCEDES BENZ	L1217/52	OM 366LA	1994-1994
MERCEDES BENZ	L1317-52	OM 366LA	1993-1993

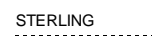

STERLING	L-LINE	DETROIT DIESEL SERIE 60	2003-2003
----------	--------	-------------------------	-----------



8543 GS

KENWORTH	T800	DETROIT DIESEL SERIE 60	1991-1990
MERCEDES BENZ	L1217/52	OM 366LA	1994-1994



8430 GS

FREIGHTLINER	FLC	CUMMINS N14	1996-1996
--------------	-----	-------------	-----------



8563 GS

KENWORTH	T400	CUMMINS L10	1997-1990
KENWORTH	T400A	CUMMINS L10	1995-1990
KENWORTH	T400A	CUMMINS M 11	1995-1994
KENWORTH	T450	CUMMINS L10	1995-1990
KENWORTH	T450	CUMMINS M 11	1999-1990
KENWORTH	T450B	CUMMINS L10	1991-1990
KENWORTH	T600	CUMMINS L10	1997-1990



KENWORTH	T600A	CUMMINS L10	1995-1992
KENWORTH	T800	CUMMINS L10	1997-1990
KENWORTH	T800A	CUMMINS L10	1995-1990
KENWORTH	T800A	CUMMINS M 11	1995-1995
MERCEDES BENZ	1317	OM 366	1996-1996
VOLVO	WG	CATERPILLAR 3306 DIESE	1996-1996



8564 GS

KENWORTH	T800A	CUMMINS M 11	1994-1994
----------	-------	--------------	-----------



8573 GS

CHEVROLET	KODIAK	GM 8V 283, 8V 307, 8V 327	1990-1990
FREIGHTLINER	FLC	CUMMINS L10	1993-1990
FREIGHTLINER	FLD	CUMMINS L10	1993-1990
FREIGHTLINER	FLD112	DETROIT DIESEL SERIE 60	1993-1991
FREIGHTLINER	FLD120	DETROIT DIESEL SERIE 60	1993-1991
INTERNATIONAL/NAVISTAR	ES 21591-250	CATERPILLAR C 250 DIES	2000-2000
KENWORTH	K100E	CATERPILLAR 3406 DIESE	1991-1990
VOLVO	WG	CATERPILLAR 3306 DIESE	1997-1995
VOLVO	WG	CUMMINS L10	1994-1990
VOLVO	WG 64	CATERPILLAR 3306 DIESE	1997-1995



8580 GS

KENWORTH	T600	CATERPILLAR 3406 DIESE	1990-1990
KENWORTH	T800	CATERPILLAR 3406 DIESE	1990-1990
KENWORTH	W900	CATERPILLAR 3406 DIESE	1990-1990



8594 GS

CHEVROLET	KODIAK	GM 8V 283, 8V 307, 8V 327	1990-1990
KENWORTH	T600	DETROIT DIESEL SERIE 60	1994-1990
KENWORTH	T800	DETROIT DIESEL SERIE 60	1994-1990
KENWORTH	T800	DETROIT DIESEL SERIE 60	1991-1991
KENWORTH	W900	DETROIT DIESEL SERIE 60	1993-1990
SCANIA	SCANIA	SCANIA DSC-11	1992-1992
SCANIA	SCANIA PARADISE	SCANIA 11.13	1992-1992



8600 GS

DINA	S-400	PERKINS FASE IV C6-354.	1990-1990
------	-------	-------------------------	-----------

DINA	S-500 CORAZA	PERKINS FASE IV C6-354.	1990-1990
FREIGHTLINER	FLC	DETROIT DIESEL SERIE 60	1990-1990
FREIGHTLINER	FLD	CATERPILLAR 3406 DIESE	1990-1990



8608 GS

AUTOCAR	SERIES ACL	CATERPILLAR 3407 DIESE	1990-1990
AUTOCAR	SERIES ACM	CATERPILLAR 3407 DIESE	1990-1990
KENWORTH	T600	CATERPILLAR 3406 DIESE	1990-1990
KENWORTH	T800	CATERPILLAR 3406 DIESE	1990-1990
KENWORTH	W900	CATERPILLAR 3406 DIESE	1990-1990



8616 GS

FREIGHTLINER	FLD	DETROIT DIESEL SERIE 60	1999-1990
KENWORTH	T600	DETROIT DIESEL SERIE 60	1996-1995
KENWORTH	T800	DETROIT DIESEL SERIE 60	1996-1995
VOLVO	WG	CATERPILLAR 3306 DIESE	1997-1995
VOLVO	WG 64	CATERPILLAR 3306 DIESE	1997-1995



8643 GS

CHEVROLET	KODIAK	GM 8V 283, 8V 307, 8V 327	1990-1990
CHEVROLET	KODIAK	GM V-8, 7.4 L	2000-1995
KENWORTH	T600	CATERPILLAR 3406 DIESE	1990-1990



8650 GS

DINA	F-11	DETROIT DIESEL	1999-1999
KENWORTH	T600	CATERPILLAR 3406 DIESE	1990-1990
KENWORTH	T800	CATERPILLAR 3406 DIESE	1990-1990



8680 GS

CHEVROLET	KODIAK	GM V-8, 7.4 L	2000-1995
MERCEDES BENZ	PIRAMIDE	MB 0400-RSD	1995-1995
MERCEDES BENZ	PIRAMIDE 371	OM 371	1995-1995



9260

PETERBILT 375 Cummins C Series 8.3 L Die 1996-1995



9305

PETERBILT	357	Detroit Diesel 6-Cyl. 11.1 L	1999-1999
PETERBILT	357	Detroit Diesel 6-Cyl. 11.1 L	1996-1995
PETERBILT	357	Detroit Diesel 6-Cyl. 11.1 L	1998-1997
PETERBILT	357	Detroit Diesel 6-Cyl. 12.7 L	1999-1999
PETERBILT	357	Detroit Diesel 6-Cyl. 12.7 L	1995-1995
PETERBILT	357	Detroit Diesel 6-Cyl. 12.7 L	1998-1997
PETERBILT	377	Detroit Diesel 6-Cyl. 11.1 L	1996-1996
PETERBILT	377	Detroit Diesel 6-Cyl. 11.1 L	2000-1997
PETERBILT	377	Detroit Diesel 6-Cyl. 12.7 L	1996-1996
PETERBILT	377	Detroit Diesel 6-Cyl. 12.7 L	2000-1997
PETERBILT	378	Detroit Diesel 6-Cyl. 11.1 L	1996-1996
PETERBILT	378	Detroit Diesel 6-Cyl. 11.1 L	1999-1997
PETERBILT	378	Detroit Diesel 6-Cyl. 12.7 L	1996-1996
PETERBILT	378	Detroit Diesel 6-Cyl. 12.7 L	1999-1997
PETERBILT	379	Detroit Diesel 6-Cyl. 11.1 L	1996-1996
PETERBILT	379	Detroit Diesel 6-Cyl. 11.1 L	2001-2001
PETERBILT	379	Detroit Diesel 6-Cyl. 11.1 L	2000-1997
PETERBILT	379	Detroit Diesel 6-Cyl. 12.7 L	1996-1996
PETERBILT	379	Detroit Diesel 6-Cyl. 12.7 L	2000-1997
PETERBILT	379	Detroit Diesel 6-Cyl. 12.7 L	2001-2001



9313

INTERNATIONAL/NAVISTAR	8200	Detroit Diesel 6-Cyl. 11.1 L	1995-1995
INTERNATIONAL/NAVISTAR	8200	Detroit Diesel 6-Cyl. 12.7 L	1995-1995
INTERNATIONAL/NAVISTAR	9100	Detroit Diesel Series 60 Die	1998-1998
INTERNATIONAL/NAVISTAR	9200	Detroit Diesel 6-Cyl. 11.1 L	1997-1995
INTERNATIONAL/NAVISTAR	9200	Detroit Diesel 6-Cyl. 12.7 L	1997-1995
INTERNATIONAL/NAVISTAR	9200	Detroit Diesel Series 60 Die	1998-1998
INTERNATIONAL/NAVISTAR	9400	Detroit Diesel 6-Cyl. 11.1 L	1995-1995
INTERNATIONAL/NAVISTAR	9400	Detroit Diesel 6-Cyl. 11.1 L	1996-1996
INTERNATIONAL/NAVISTAR	9400	Detroit Diesel 6-Cyl. 12.7 L	1995-1995
INTERNATIONAL/NAVISTAR	9400	Detroit Diesel 6-Cyl. 12.7 L	1996-1996
INTERNATIONAL/NAVISTAR	9400	Detroit Diesel Series 60 Die	1998-1997
INTERNATIONAL/NAVISTAR	9600	Detroit Diesel 6-Cyl. 11.1 L	1996-1996
INTERNATIONAL/NAVISTAR	9600	Detroit Diesel 6-Cyl. 12.7 L	1995-1995
INTERNATIONAL/NAVISTAR	9700	Detroit Diesel 6-Cyl. 11.1 L	1996-1996
INTERNATIONAL/NAVISTAR	9700	Detroit Diesel 6-Cyl. 12.7 L	1996-1996
INTERNATIONAL/NAVISTAR	9800	Detroit Diesel Series 60 Die	1997-1997
PETERBILT	357	Detroit Diesel 6-Cyl. 11.1 L	1996-1995
PETERBILT	357	Detroit Diesel 6-Cyl. 12.7 L	1995-1995
PETERBILT	377	Detroit Diesel 6-Cyl. 11.1 L	1996-1996
PETERBILT	377	Detroit Diesel 6-Cyl. 12.7 L	1996-1996
PETERBILT	378	Detroit Diesel 6-Cyl. 11.1 L	1996-1996
PETERBILT	378	Detroit Diesel 6-Cyl. 11.1 L	1998-1998
PETERBILT	378	Detroit Diesel 6-Cyl. 12.7 L	1996-1996
PETERBILT	378	Detroit Diesel 6-Cyl. 12.7 L	1998-1998
PETERBILT	379	Detroit Diesel 6-Cyl. 11.1 L	1996-1996
PETERBILT	379	Detroit Diesel 6-Cyl. 12.7 L	1996-1996



9325

INTERNATIONAL/NAVISTAR	9400	Detroit Diesel 6-Cyl. 11.1 L	1995-1995
INTERNATIONAL/NAVISTAR	9400	Detroit Diesel 6-Cyl. 12.7 L	1995-1995
PETERBILT	377	Detroit Diesel 6-Cyl. 11.1 L	1996-1996
PETERBILT	377	Detroit Diesel 6-Cyl. 12.7 L	1996-1996
PETERBILT	378	Detroit Diesel 6-Cyl. 11.1 L	1996-1996
PETERBILT	378	Detroit Diesel 6-Cyl. 12.7 L	1996-1996
PETERBILT	379	Detroit Diesel 6-Cyl. 11.1 L	1996-1996
PETERBILT	379	Detroit Diesel 6-Cyl. 12.7 L	1996-1996



9330

INTERNATIONAL/NAVISTAR	9200	Cummins N14 Diesel	1996-1996
INTERNATIONAL/NAVISTAR	9300	Cummins N14 Diesel	1995-1995
INTERNATIONAL/NAVISTAR	9400	Cummins N14 Diesel	1995-1995



9335

BLUEBIRD	TC2000	Caterpillar 3126 Diesel	1998-1998
CHEVROLET	C6500	Caterpillar 3126 Diesel	2003-2003
CHEVROLET	C7500	Caterpillar 3126 Diesel	2003-2003
CHEVROLET	C8500	Caterpillar 3126 Diesel	2003-2003
PETERBILT	330	Caterpillar 3126 Diesel	1996-1995
PETERBILT	357	Caterpillar 3126 Diesel	1999-1998



9341

BLUEBIRD	All American FE	Caterpillar C7 Diesel	2006-2004
BLUEBIRD	All American RE	Caterpillar 3126 Diesel	2004-2003
BLUEBIRD	All American RE	Caterpillar C7 Diesel	2006-2005
BLUEBIRD	Vision	Caterpillar 3126 Diesel	2004-2004
CHEVROLET	C5500	Caterpillar 3116 Diesel	1999-1999
CHEVROLET	C5500	Caterpillar 3126 Diesel	2002-1998
CHEVROLET	C6500	Caterpillar 3116 Diesel	2000-1997
CHEVROLET	C6500	Caterpillar 3126 Diesel	2002-1998
CHEVROLET	C7500	Caterpillar 3116 Diesel	2000-1997
CHEVROLET	C7500	Caterpillar 3126 Diesel	2002-1998
CHEVROLET	C8500	Caterpillar 3116 Diesel	2000-1997
CHEVROLET	C8500	Caterpillar 3126 Diesel	2002-1998
FREIGHTLINER	FL50	Caterpillar 3126 Diesel	2004-1995
FREIGHTLINER	FL50	Caterpillar C7 Diesel	2004-2004
FREIGHTLINER	FL60	Caterpillar 3126 Diesel	2004-1995
FREIGHTLINER	FL60	Caterpillar C7 Diesel	2005-2004
FREIGHTLINER	FL70	Caterpillar 3126 Diesel	2004-1995
FREIGHTLINER	FL70	Caterpillar C7 Diesel	2005-2004



FREIGHTLINER	FL80	Caterpillar 3126 Diesel	2005-1995
FREIGHTLINER	FL80	Caterpillar C7 Diesel	2005-2004
KENWORTH	T300	Caterpillar 3126 Diesel	2003-1996
PETERBILT	330	Caterpillar 3126 Diesel	2003-1998
PETERBILT	357	Caterpillar 3126 Diesel	2002-2000
STERLING	Acterra	Caterpillar 3126 Diesel	2004-2001
STERLING	Acterra	Caterpillar C7 Diesel	2007-2004
STERLING	L-Line	Caterpillar 3126 Diesel	2004-2000
STERLING	L-Line	Caterpillar C7 Diesel	2004-2004
THOMAS BUILT	Conventional	Caterpillar 3126 Diesel	2003-1998
THOMAS BUILT	Conventional	Caterpillar C7 Diesel	2007-2004
THOMAS BUILT	Saf-T-Liner MVP EF	Caterpillar 3126 Diesel	2004-1999
THOMAS BUILT	Saf-T-Liner MVP ER	Caterpillar 3126 Diesel	2004-2001



9345

CHEVROLET	Kodiak C6500	Caterpillar 3116 Diesel	1996-1991
CHEVROLET	Kodiak C7500	Caterpillar 3116 Diesel	1996-1991
CHEVROLET	Kodiak C8500	Caterpillar 3116 Diesel	1996-1991
PETERBILT	330	Caterpillar 3116 Diesel	1998-1995
PETERBILT	330	Caterpillar 3126 Diesel	1997-1995



9350

THOMAS BUILT	Saf-T-Liner MVP ER	Caterpillar 3116 Diesel	2002-1998
--------------	--------------------	-------------------------	-----------



9360

FORD	F600	Ford V-8 6.1 L	1991-1991
FORD	F600	Ford V-8 7.0 L	1994-1991



9365

AUTOCAR	AC Series	Cummins L10 Diesel	1991-1991
PETERBILT	357	Cummins C Series 8.3 L Die	1996-1996
PETERBILT	357	Cummins ISC Diesel	1997-1997
PETERBILT	375	Cummins C Series 8.3 L Die	1996-1995



9370

STERLING	A-Line	Detroit Diesel 6-Cyl. 11.1 L	2000-2000
STERLING	A-Line	Detroit Diesel 6-Cyl. 12.7 L	2000-2000
STERLING	L-Line	Detroit Diesel 6-Cyl. 11.1 L	2001-2000

STERLING	L-Line	Detroit Diesel 6-Cyl. 12.7 L	2001-2000
VOLVO	Autocar	Cummins N14 Diesel	2001-1999
VOLVO	VN Series	Cummins N14 Diesel	2003-1998
VOLVO	WG Series	Cummins N14 Diesel	1996-1996
VOLVO	WG Series	Cummins N14 Diesel	1997-1997
VOLVO	WIA Series	Cummins N14 Diesel	1997-1996
VOLVO	WIA Series	Cummins N14 Diesel	1998-1998



9375

FORD	F650 Super Duty	Cummins ISB Diesel	2004-2000
FORD	F750 Super Duty	Cummins ISB Diesel	2004-2000



9380

KENWORTH	T800	Cummins ISL Diesel	2008-2006
----------	------	--------------------	-----------



9385

PETERBILT	357	Cummins N14 Diesel	1996-1995
-----------	-----	--------------------	-----------



9390

CHEVROLET	C5500	GM V-8 7.4 L	2000-1999
CHEVROLET	C6500	GM V-8 7.4 L	2000-1999
CHEVROLET	C7500	GM V-8 7.4 L	2000-1999
CHEVROLET	C8500	GM V-8 7.4 L	2000-1999
KENWORTH	K300	Cummins C Series 8.3 L Die	1997-1993
MACK	MR Series	Mack 6-Cyl. 12.0 L Diesel	2002-2001
PETERBILT	200	Cummins C Series 8.3 L Die	1995-1995
PETERBILT	320	Cummins C Series 8.3 L Die	1996-1995
PETERBILT	320	Cummins ISC Diesel	1998-1997
PETERBILT	330	Cummins C Series 8.3 L Die	1996-1995
PETERBILT	330	Cummins ISC Diesel	2005-1997
PETERBILT	335	Cummins ISC Diesel	2006-2005
PETERBILT	375	Cummins C Series 8.3 L Die	1996-1995



9395

CHEVROLET	C5500	GM V-8 6.0 L	1998-1997
CHEVROLET	C5500	GM V-8 7.0 L	1998-1997
CHEVROLET	C5500	GM V-8 7.4 L	2000-1999
CHEVROLET	C6500	GM V-8 6.0 L	1998-1997



CHEVROLET	C6500	GM V-8 7.0 L	1998-1997
CHEVROLET	C6500	GM V-8 7.4 L	2000-1999
CHEVROLET	C7500	GM V-8 6.0 L	1998-1997
CHEVROLET	C7500	GM V-8 7.0 L	1998-1997
CHEVROLET	C7500	GM V-8 7.4 L	2000-1999
CHEVROLET	C8500	GM V-8 6.0 L	1998-1997
CHEVROLET	C8500	GM V-8 7.0 L	1998-1997
CHEVROLET	C8500	GM V-8 7.4 L	2000-1999
CHEVROLET	Kodiak C5500	GM V-8 6.0 L	1996-1991
CHEVROLET	Kodiak C5500	GM V-8 7.0 L	1996-1991
CHEVROLET	Kodiak C6500	GM V-8 6.0 L	1996-1991
CHEVROLET	Kodiak C6500	GM V-8 7.0 L	1996-1991
CHEVROLET	Kodiak C7500	GM V-8 6.0 L	1996-1991
CHEVROLET	Kodiak C7500	GM V-8 7.0 L	1996-1991
CHEVROLET	Kodiak C8500	GM V-8 6.0 L	1996-1991
CHEVROLET	Kodiak C8500	GM V-8 7.0 L	1996-1991
KENWORTH	K100	Cummins 6-Cyl. 14.0 L Dies	1991-1991
KENWORTH	K100	Cummins N14 Diesel	1993-1992
MACK	LE Series	Mack AI Diesel	2005-2005
PETERBILT	330	Cummins ISB Diesel	2000-2000

KENWORTH	K100	Cummins 6-Cyl. 14.0 L Dies	1991-1991
KENWORTH	K100	Cummins N14 Diesel	1993-1992
PETERBILT	320	Cummins C Series 8.3 L Die	1996-1995
PETERBILT	320	Cummins ISC Diesel	1998-1997
VOLVO	Xpeditor	Caterpillar 3306 Diesel	1996-1996



9412

AUTOCAR	AC Series	Caterpillar 3406 Diesel	1995-1994
FORD	F600	Cummins B Series 5.9 L Die	1994-1992
FREIGHTLINER	Argosy	Cummins ISM Diesel	2000-2000
FREIGHTLINER	FLC	Cummins N14 Diesel	1996-1991
FREIGHTLINER	FLD	Cummins N14 Diesel	1996-1991
INTERNATIONAL/NAVISTAR	9200	Cummins N14 Diesel	1996-1996



9415

AUTOCAR	A Series	Volvo VE 12 Diesel	1993-1993
PETERBILT	377	Cummins N14 Diesel	1999-1996
PETERBILT	378	Cummins N14 Diesel	2003-2000
PETERBILT	378	Cummins N14 Diesel	2001-2000
PETERBILT	378	Cummins N14 Diesel	1999-1996
PETERBILT	379	Cummins N14 Diesel	1999-1996
PETERBILT	379	Cummins N14 Diesel	2001-2000
PETERBILT	379	Cummins N14 Diesel	2003-2000
PETERBILT	385	Cummins N14 Diesel	2003-2002
VOLVO	Xpeditor	Volvo VE D7 Diesel	1999-1999



9400

KENWORTH	C500	Caterpillar 3306 Diesel	1992-1991
KENWORTH	K100	Cummins 6-Cyl. 14.0 L Dies	1991-1991
KENWORTH	K100	Cummins N14 Diesel	1993-1992
KENWORTH	T600	Cummins 6-Cyl. 14.0 L Dies	1991-1991
KENWORTH	T600	Cummins N14 Diesel	1996-1992
KENWORTH	T800	Cummins 6-Cyl. 14.0 L Dies	1991-1991
KENWORTH	T800	Cummins N14 Diesel	1996-1992



9405

FREIGHTLINER	FLC	Cummins N14 Diesel	1996-1991
FREIGHTLINER	FLD	Cummins N14 Diesel	1996-1991
INTERNATIONAL/NAVISTAR	5500i	Cummins N14 Diesel	2003-2000
INTERNATIONAL/NAVISTAR	5600i	Cummins N14 Diesel	2003-2000
INTERNATIONAL/NAVISTAR	5900i	Cummins N14 Diesel	2003-2000
INTERNATIONAL/NAVISTAR	8100	Cummins N14 Diesel	1999-1997
INTERNATIONAL/NAVISTAR	8200	Cummins N14 Diesel	1998-1997
INTERNATIONAL/NAVISTAR	9100	Cummins N14 Diesel	1999-1998
INTERNATIONAL/NAVISTAR	9100i	Cummins N14 Diesel	2003-2000
INTERNATIONAL/NAVISTAR	9200	Cummins N14 Diesel	1996-1996
INTERNATIONAL/NAVISTAR	9200	Cummins N14 Diesel	1999-1998
INTERNATIONAL/NAVISTAR	9200i	Cummins N14 Diesel	2003-2000
INTERNATIONAL/NAVISTAR	9300	Cummins N14 Diesel	1999-1998
INTERNATIONAL/NAVISTAR	9300	Cummins N14 Diesel	1995-1995
INTERNATIONAL/NAVISTAR	9400	Cummins N14 Diesel	1995-1995
INTERNATIONAL/NAVISTAR	9400	Cummins N14 Diesel	1999-1996
INTERNATIONAL/NAVISTAR	9400i	Cummins N14 Diesel	2003-2000
INTERNATIONAL/NAVISTAR	9800	Cummins N14 Diesel	1999-1997
INTERNATIONAL/NAVISTAR	9900	Cummins N14 Diesel	1999-1999
INTERNATIONAL/NAVISTAR	9900i	Cummins N14 Diesel	2003-2000
INTERNATIONAL/NAVISTAR	9900ix	Cummins N14 Diesel	2003-2000



9420

AUTOCAR	AC Series	Caterpillar 3406 Diesel	1992-1991
CHEVROLET	W3500	Isuzu 4HK1-TC Diesel	2007-2006
CHEVROLET	W4500	Isuzu 4HK1-TC Diesel	2007-2006
CHEVROLET	W5500	Isuzu 4HK1-TC Diesel	2007-2006
CHEVROLET	W5500HD	Isuzu 4HK1-TC Diesel	2007-2007
FORD	F600	Cummins B Series 5.9 L Die	1994-1992
FREIGHTLINER	FLC	Cummins N14 Diesel	1996-1991
FREIGHTLINER	FLD	Cummins N14 Diesel	1996-1991
INTERNATIONAL/NAVISTAR	9300	Cummins N14 Diesel	1995-1995
INTERNATIONAL/NAVISTAR	9400	Cummins N14 Diesel	1995-1995
INTERNATIONAL/NAVISTAR	9600	Cummins N14 Diesel	1996-1996
INTERNATIONAL/NAVISTAR	9700	Cummins N14 Diesel	1996-1996
KENWORTH	T2000	Cummins N14 Diesel	2000-1997
KENWORTH	T600	Cummins 6-Cyl. 14.0 L Dies	1991-1991
KENWORTH	T600	Cummins N14 Diesel	1996-1992
KENWORTH	T800	Cummins 6-Cyl. 14.0 L Dies	1991-1991
KENWORTH	T800	Cummins N14 Diesel	1996-1992
PETERBILT	357	Cummins N14 Diesel	1996-1995
PETERBILT	357	Cummins N14 Diesel	1997-1997
PETERBILT	362	Cummins N14 Diesel	1996-1995



PETERBILT	377	Cummins N14 Diesel	1995-1995
PETERBILT	377	Cummins N14 Diesel	1999-1996
PETERBILT	378	Cummins N14 Diesel	1995-1995
PETERBILT	378	Cummins N14 Diesel	1999-1996
PETERBILT	379	Cummins N14 Diesel	1999-1996
PETERBILT	379	Cummins N14 Diesel	1997-1995
STERLING	A-Line	Cummins N14 Diesel	2003-2000
STERLING	L-Line	Caterpillar 3406 Diesel	2001-2000
STERLING	L-Line	Cummins N14 Diesel	2003-2000

FREIGHTLINER	FLD	Cummins N14 Diesel	2003-1999
FREIGHTLINER	FLD	Cummins N14 Diesel	1998-1997
PETERBILT	357	Caterpillar 3306 Diesel	1996-1995
PETERBILT	375	Caterpillar 3306 Diesel	1996-1995
PETERBILT	378	Caterpillar 3306 Diesel	1996-1995
PETERBILT	379	Caterpillar 3306 Diesel	1996-1995
STERLING	A-Line	Cummins N14 Diesel	2003-2000
STERLING	L-Line	Cummins N14 Diesel	2003-2000
THOMAS BUILT	Saf-T-Liner MVP ER	John Deere 6-Cyl. 8.1 L CN	2003-2003



9425



9440

FREIGHTLINER	FLC	Cummins N14 Diesel	1996-1991
FREIGHTLINER	FLD	Cummins N14 Diesel	1996-1991
KENWORTH	T600	Caterpillar 3406 Diesel	1996-1991
KENWORTH	T600	Cummins N14 Diesel	2001-2000
KENWORTH	T800	Caterpillar 3406 Diesel	1996-1991
KENWORTH	T800	Cummins N14 Diesel	2003-1997
KENWORTH	W900	Cummins N14 Diesel	2003-1993

FORD	F600	Ford V-8 6.1 L	1991-1991
FORD	F600	Ford V-8 7.0 L	1994-1991
INTERNATIONAL/NAVISTAR	8100	Cummins N14 Diesel	1999-1998
INTERNATIONAL/NAVISTAR	9200	Cummins N14 Diesel	1996-1996
STERLING	A-Line	Caterpillar C10 Diesel	2001-2000
STERLING	A-Line	Caterpillar C12 Diesel	2001-2000
STERLING	L-Line	Caterpillar C10 Diesel	2004-2000
STERLING	L-Line	Caterpillar C12 Diesel	2004-2000



9430

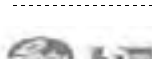

9447

FREIGHTLINER	FLC	Cummins N14 Diesel	1996-1991
FREIGHTLINER	FLD	Cummins N14 Diesel	1996-1991
INTERNATIONAL/NAVISTAR	5000	Cummins N14 Diesel	1998-1995
INTERNATIONAL/NAVISTAR	8100	Cummins N14 Diesel	1996-1995
INTERNATIONAL/NAVISTAR	8200	Cummins N14 Diesel	1996-1995
INTERNATIONAL/NAVISTAR	9200	Cummins N14 Diesel	1996-1996
INTERNATIONAL/NAVISTAR	9300	Cummins N14 Diesel	1995-1995
INTERNATIONAL/NAVISTAR	9400	Cummins N14 Diesel	1995-1995
INTERNATIONAL/NAVISTAR	9600	Cummins N14 Diesel	1996-1996
INTERNATIONAL/NAVISTAR	9700	Cummins N14 Diesel	1996-1996
KENWORTH	K100	Cummins 6-Cyl. 14.0 L Dies	1991-1991
KENWORTH	K100	Cummins N14 Diesel	1993-1992
MACK	CL Series	Mack 6-Cyl. 12.0 L Diesel	2001-2001
MACK	DM Series	Mack 6-Cyl. 12.0 L Diesel	2001-2001
MACK	RD Series	Mack 6-Cyl. 12.0 L Diesel	2002-2001
MACK	RD Series	Mack E7 Diesel	2003-2003

FORD	F600	Ford V-8 6.1 L	1991-1991
FORD	F600	Ford V-8 7.0 L	1994-1991
FREIGHTLINER	Columbia	Cummins N14 Diesel	2003-2003
FREIGHTLINER	FL50	Cummins B Series 5.9 L Die	1996-1995
FREIGHTLINER	FL50	Cummins ISB Diesel	2003-2003
FREIGHTLINER	FL60	Cummins B Series 5.9 L Die	1996-1992
FREIGHTLINER	FL60	Cummins ISB Diesel	2003-2003
FREIGHTLINER	FL70	Cummins B Series 5.9 L Die	1996-1992
FREIGHTLINER	FL70	Cummins ISB Diesel	2003-2003
FREIGHTLINER	FL80	Cummins B Series 5.9 L Die	1996-1992
FREIGHTLINER	FL80	Cummins ISB Diesel	2003-2003
FREIGHTLINER	FLC	Cummins N14 Diesel	1996-1991
FREIGHTLINER	FLD	Cummins N14 Diesel	1996-1991
INTERNATIONAL/NAVISTAR	5000	Caterpillar C10 Diesel	2000-1998
INTERNATIONAL/NAVISTAR	5000	Caterpillar C12 Diesel	1999-1998
INTERNATIONAL/NAVISTAR	5000	Cummins N14 Diesel	1999-1999
INTERNATIONAL/NAVISTAR	5500i	Caterpillar C10 Diesel	2002-2000
INTERNATIONAL/NAVISTAR	5500i	Caterpillar C12 Diesel	2002-2000
INTERNATIONAL/NAVISTAR	5500i	Cummins N14 Diesel	2003-2000
INTERNATIONAL/NAVISTAR	5600i	Caterpillar C10 Diesel	2002-2000
INTERNATIONAL/NAVISTAR	5600i	Caterpillar C12 Diesel	2002-2000
INTERNATIONAL/NAVISTAR	5600i	Cummins N14 Diesel	2003-2000
INTERNATIONAL/NAVISTAR	5900i	Caterpillar C10 Diesel	2002-2000
INTERNATIONAL/NAVISTAR	5900i	Caterpillar C12 Diesel	2002-2000
INTERNATIONAL/NAVISTAR	5900i	Cummins N14 Diesel	2003-2000
INTERNATIONAL/NAVISTAR	8100	Caterpillar C10 Diesel	2001-2000
INTERNATIONAL/NAVISTAR	8100	Cummins N14 Diesel	1997-1995
INTERNATIONAL/NAVISTAR	8200	Cummins N14 Diesel	1998-1995
INTERNATIONAL/NAVISTAR	9100	Cummins N14 Diesel	1999-1998
INTERNATIONAL/NAVISTAR	9100i	Cummins N14 Diesel	2003-2000
INTERNATIONAL/NAVISTAR	9200	Cummins N14 Diesel	1997-1996



9435

FORD	F600	Ford V-8 6.1 L	1991-1991
FORD	F600	Ford V-8 7.0 L	1994-1991
FREIGHTLINER	Century Class	Cummins N14 Diesel	1998-1996
FREIGHTLINER	Century Class	Cummins N14 Diesel	2001-1999
FREIGHTLINER	Classic	Cummins N14 Diesel	2002-2001
FREIGHTLINER	Classic XL	Cummins N14 Diesel	2003-2001
FREIGHTLINER	FLC	Cummins N14 Diesel	1996-1991
FREIGHTLINER	FLC	Cummins N14 Diesel	1998-1997
FREIGHTLINER	FLD	Cummins N14 Diesel	1996-1991



INTERNATIONAL/NAVISTAR	9200	Cummins N14 Diesel	1999-1998
INTERNATIONAL/NAVISTAR	9200i	Cummins N14 Diesel	2002-2000
INTERNATIONAL/NAVISTAR	9200i	Cummins N14 Diesel	2003-2003
INTERNATIONAL/NAVISTAR	9300	Cummins N14 Diesel	1997-1995
INTERNATIONAL/NAVISTAR	9300	Cummins N14 Diesel	1999-1998
INTERNATIONAL/NAVISTAR	9400	Cummins N14 Diesel	1997-1995
INTERNATIONAL/NAVISTAR	9400	Cummins N14 Diesel	1996-1996
INTERNATIONAL/NAVISTAR	9400	Cummins N14 Diesel	1999-1998
INTERNATIONAL/NAVISTAR	9400i	Cummins N14 Diesel	2002-2000
INTERNATIONAL/NAVISTAR	9400i	Cummins N14 Diesel	2003-2003
INTERNATIONAL/NAVISTAR	9900	Cummins N14 Diesel	1999-1999
INTERNATIONAL/NAVISTAR	9900i	Cummins N14 Diesel	2002-2000
INTERNATIONAL/NAVISTAR	9900i	Cummins N14 Diesel	2003-2003
INTERNATIONAL/NAVISTAR	9900ix	Cummins N14 Diesel	2002-2000
INTERNATIONAL/NAVISTAR	9900ix	Cummins N14 Diesel	2003-2003
KENWORTH	C500	Detroit Diesel 6-Cyl. 11.1 L	1994-1991
KENWORTH	C500	Detroit Diesel 6-Cyl. 12.7 L	1994-1991
KENWORTH	T600	Detroit Diesel 6-Cyl. 11.1 L	1994-1991
KENWORTH	T600	Detroit Diesel 6-Cyl. 11.1 L	1999-1997
KENWORTH	T600	Detroit Diesel 6-Cyl. 12.7 L	1999-1997
KENWORTH	T600	Detroit Diesel 6-Cyl. 12.7 L	1994-1991
KENWORTH	T800	Detroit Diesel 6-Cyl. 11.1 L	2001-1997
KENWORTH	T800	Detroit Diesel 6-Cyl. 11.1 L	1994-1991
KENWORTH	T800	Detroit Diesel 6-Cyl. 12.7 L	1994-1991
KENWORTH	T800	Detroit Diesel 6-Cyl. 12.7 L	2001-1997
VOLVO	WG Series	Caterpillar 3306 Diesel	1996-1996
VOLVO	Xpeditor	Caterpillar 3306 Diesel	1996-1996



9451

FORD	F600	Ford V-8 6.1 L	1991-1991
FORD	F600	Ford V-8 7.0 L	1994-1991
FREIGHTLINER	Century Class	Cummins N14 Diesel	1998-1996
FREIGHTLINER	Century Class	Cummins N14 Diesel	2001-1999
FREIGHTLINER	Classic	Cummins N14 Diesel	2002-2001
FREIGHTLINER	Classic XL	Cummins N14 Diesel	2003-2001
FREIGHTLINER	Columbia	Cummins N14 Diesel	2003-2003
FREIGHTLINER	FLC	Caterpillar 3176 Diesel	1996-1991
FREIGHTLINER	FLC	Cummins N14 Diesel	1996-1991
FREIGHTLINER	FLC	Cummins N14 Diesel	1998-1997
FREIGHTLINER	FLD	Caterpillar 3176 Diesel	1996-1991
FREIGHTLINER	FLD	Cummins N14 Diesel	1996-1991
FREIGHTLINER	FLD	Cummins N14 Diesel	2003-2001
KENWORTH	T2000	Cummins N14 Diesel	1997-1997
KENWORTH	T600	Cummins N14 Diesel	2001-1997
KENWORTH	T800	Cummins N14 Diesel	2003-1998
KENWORTH	W900	Cummins N14 Diesel	2003-1998
PETERBILT	378	Cummins N14 Diesel	2003-2002
PETERBILT	378	Cummins N14 Diesel	2001-2000
PETERBILT	379	Cummins N14 Diesel	2001-2000
PETERBILT	379	Cummins N14 Diesel	2003-2002
PETERBILT	385	Cummins N14 Diesel	2003-2002
STERLING	L-Line	Caterpillar 3406 Diesel	2001-2000
VOLVO	Autocar	Cummins N14 Diesel	2001-1999
VOLVO	VN Series	Cummins N14 Diesel	1999-1998
VOLVO	WG Series	Caterpillar 3306 Diesel	1996-1996
VOLVO	WG Series	Cummins N14 Diesel	1997-1996

VOLVO	WIA Series	Cummins N14 Diesel	1998-1996
9455			
AUTOCAR	AC Series	Caterpillar 3406 Diesel	1995-1991
BLUEBIRD	All American RE	Cummins ISB Diesel	1999-1999
BLUEBIRD	All American RE	Cummins ISC Diesel	1998-1998
THOMAS BUILT	Saf-T-Liner MVP ER	Cummins ISC Diesel	1998-1998



9463

AUTOCAR	AC Series	Caterpillar 3306 Diesel	1995-1991
BLUEBIRD	All American RE	Cummins ISC Diesel	1998-1998
FORD	F600	Ford V-8 6.1 L	1991-1991
FORD	F600	Ford V-8 7.0 L	1994-1991
FREIGHTLINER	FL50	Cummins B Series 5.9 L Die	1996-1995
FREIGHTLINER	FL50	Cummins C Series 8.3 L Die	1997-1995
FREIGHTLINER	FL50	Cummins ISB Diesel	2002-2001
FREIGHTLINER	FL60	Cummins B Series 5.9 L Die	1996-1992
FREIGHTLINER	FL60	Cummins C Series 8.3 L Die	1997-1995
FREIGHTLINER	FL60	Cummins C Series 8.3 L Die	1994-1994
FREIGHTLINER	FL60	Cummins ISB Diesel	2002-2001
FREIGHTLINER	FL70	Cummins B Series 5.9 L Die	1996-1992
FREIGHTLINER	FL70	Cummins C Series 8.3 L Die	1994-1994
FREIGHTLINER	FL70	Cummins C Series 8.3 L Die	1997-1995
FREIGHTLINER	FL70	Cummins ISB Diesel	2002-2001
FREIGHTLINER	FL80	Cummins B Series 5.9 L Die	1996-1992
FREIGHTLINER	FL80	Cummins C Series 8.3 L Die	1994-1994
FREIGHTLINER	FL80	Cummins C Series 8.3 L Die	1997-1995
FREIGHTLINER	FL80	Cummins ISB Diesel	2002-2001
FREIGHTLINER	FLC	Cummins N14 Diesel	1996-1991
FREIGHTLINER	FLD	Cummins N14 Diesel	2000-1997
FREIGHTLINER	FLD	Cummins N14 Diesel	1996-1991
INTERNATIONAL/NAVISTAR	8100	Caterpillar 3176 Diesel	1997-1995
INTERNATIONAL/NAVISTAR	8100	Caterpillar C10 Diesel	1998-1998
INTERNATIONAL/NAVISTAR	8100	Cummins N14 Diesel	1999-1998
INTERNATIONAL/NAVISTAR	9100	Caterpillar C10 Diesel	1999-1998
INTERNATIONAL/NAVISTAR	9100	Caterpillar C12 Diesel	1999-1998
INTERNATIONAL/NAVISTAR	9100i	Caterpillar C10 Diesel	2003-2000
INTERNATIONAL/NAVISTAR	9100i	Caterpillar C12 Diesel	2003-2000
INTERNATIONAL/NAVISTAR	9200	Caterpillar C10 Diesel	1999-1996
INTERNATIONAL/NAVISTAR	9200	Caterpillar C12 Diesel	1999-1996
INTERNATIONAL/NAVISTAR	9200	Cummins N14 Diesel	1997-1996
INTERNATIONAL/NAVISTAR	9200i	Caterpillar C10 Diesel	2003-2000
INTERNATIONAL/NAVISTAR	9200i	Caterpillar C12 Diesel	2003-2000
INTERNATIONAL/NAVISTAR	9300	Caterpillar C10 Diesel	1998-1996
INTERNATIONAL/NAVISTAR	9300	Caterpillar C12 Diesel	1998-1996
INTERNATIONAL/NAVISTAR	9300	Cummins N14 Diesel	1997-1995
INTERNATIONAL/NAVISTAR	9400	Caterpillar C10 Diesel	1999-1996
INTERNATIONAL/NAVISTAR	9400	Caterpillar C12 Diesel	1999-1996
INTERNATIONAL/NAVISTAR	9400	Cummins N14 Diesel	1997-1995
INTERNATIONAL/NAVISTAR	9400i	Caterpillar C10 Diesel	2002-2000
INTERNATIONAL/NAVISTAR	9400i	Caterpillar C12 Diesel	2003-2000
INTERNATIONAL/NAVISTAR	9900	Caterpillar C10 Diesel	1999-1999

INTERNATIONAL/NAVISTAR	9900	Caterpillar C12 Diesel	1999-1999
INTERNATIONAL/NAVISTAR	9900i	Caterpillar C10 Diesel	2002-2000
INTERNATIONAL/NAVISTAR	9900i	Caterpillar C12 Diesel	2003-2000
INTERNATIONAL/NAVISTAR	9900ix	Caterpillar C10 Diesel	2002-2000
INTERNATIONAL/NAVISTAR	9900ix	Caterpillar C12 Diesel	2003-2000
KENWORTH	T600	Caterpillar 3406 Diesel	1996-1991
KENWORTH	T600	Cummins 6-Cyl. 14.0 L Dies	1991-1991
KENWORTH	T600	Cummins N14 Diesel	1994-1992
KENWORTH	T600	Cummins N14 Diesel	1996-1995
KENWORTH	T800	Caterpillar 3406 Diesel	1996-1991
KENWORTH	T800	Cummins 6-Cyl. 14.0 L Dies	1991-1991
KENWORTH	T800	Cummins ISL Diesel	2005-2001
KENWORTH	T800	Cummins N14 Diesel	1994-1992
KENWORTH	T800	Cummins N14 Diesel	1996-1995
KENWORTH	T800	Cummins N14 Diesel	1997-1997
KENWORTH	W900	Cummins ISC Diesel	2004-2003
KENWORTH	W900	Cummins N14 Diesel	1994-1993
KENWORTH	W900	Cummins N14 Diesel	1996-1995
KENWORTH	W900	Cummins N14 Diesel	1997-1997
PETERBILT	320	Caterpillar 3306 Diesel	1995-1995
PETERBILT	357	Caterpillar 3176 Diesel	1995-1995
PETERBILT	357	Caterpillar 3306 Diesel	1996-1995
PETERBILT	357	Caterpillar C10 Diesel	2004-1998
PETERBILT	357	Caterpillar C12 Diesel	2004-1997
PETERBILT	357	Cummins ISC Diesel	1998-1998
PETERBILT	357	Cummins N14 Diesel	1997-1995
PETERBILT	362	Caterpillar C10 Diesel	1998-1997
PETERBILT	362	Caterpillar C12 Diesel	1998-1997
PETERBILT	362	Cummins N14 Diesel	1996-1995
PETERBILT	375	Caterpillar 3306 Diesel	1996-1995
PETERBILT	377	Caterpillar C10 Diesel	1998-1997
PETERBILT	377	Caterpillar C12 Diesel	1998-1997
PETERBILT	377	Cummins N14 Diesel	1996-1996
PETERBILT	377	Cummins N14 Diesel	1999-1997
PETERBILT	377	Detroit Diesel 6-Cyl. 11.1 L	1995-1995
PETERBILT	377	Detroit Diesel 6-Cyl. 12.7 L	1995-1995
PETERBILT	378	Caterpillar 3306 Diesel	1996-1995
PETERBILT	378	Caterpillar C10 Diesel	2004-2000
PETERBILT	378	Caterpillar C12 Diesel	2004-2000
PETERBILT	378	Cummins N14 Diesel	1996-1996
PETERBILT	378	Cummins N14 Diesel	1999-1997
PETERBILT	378	Detroit Diesel 6-Cyl. 11.1 L	1995-1995
PETERBILT	378	Detroit Diesel 6-Cyl. 12.7 L	1995-1995
PETERBILT	379	Caterpillar 3306 Diesel	1996-1995
PETERBILT	379	Caterpillar C10 Diesel	2004-2000
PETERBILT	379	Caterpillar C12 Diesel	2004-2000
PETERBILT	379	Cummins N14 Diesel	1996-1996
PETERBILT	379	Cummins N14 Diesel	1999-1997
PETERBILT	379	Detroit Diesel 6-Cyl. 11.1 L	1995-1995
PETERBILT	379	Detroit Diesel 6-Cyl. 12.7 L	1995-1995
PETERBILT	385	Caterpillar C10 Diesel	2004-1997
PETERBILT	385	Caterpillar C12 Diesel	2004-1996
PETERBILT	385	Cummins C Series 8.3 L Die	1996-1996
STERLING	L-Line	Cummins ISC Diesel	2003-2000
THOMAS BUILT	Saf-T-Liner MVP ER	Cummins ISC Diesel	1998-1998
VOLVO	WG Series	Caterpillar 3306 Diesel	1996-1996
VOLVO	WG Series	Caterpillar 3306 Diesel	1997-1997
VOLVO	WG Series	Cummins N14 Diesel	1997-1996
VOLVO	WIA Series	Cummins N14 Diesel	1996-1996
VOLVO	WIA Series	Cummins N14 Diesel	1998-1997



9463 GS

MERCEDES BENZ BUSSCAR MB 906 2008-2002



9465

FREIGHTLINER FL106 Detroit Diesel Series 50 Die 1999-1999
 STERLING A-Line Caterpillar C10 Diesel 2001-2000
 STERLING A-Line Caterpillar C12 Diesel 2001-2000
 STERLING L-Line Caterpillar C10 Diesel 2004-2000
 STERLING L-Line Caterpillar C12 Diesel 2004-2000



9470

FREIGHTLINER FLC Caterpillar 3176 Diesel 1996-1991
 FREIGHTLINER FLD Caterpillar 3176 Diesel 1996-1991
 INTERNATIONAL/NAVISTAR 9300 Cummins N14 Diesel 1995-1995
 INTERNATIONAL/NAVISTAR 9400 Cummins N14 Diesel 1995-1995
 INTERNATIONAL/NAVISTAR 9600 Cummins N14 Diesel 1996-1996
 INTERNATIONAL/NAVISTAR 9700 Cummins N14 Diesel 1996-1996
 KENWORTH C500 Detroit Diesel 6-Cyl. 11.1 L 1994-1991
 KENWORTH C500 Detroit Diesel 6-Cyl. 12.7 L 1994-1991
 KENWORTH K100 Cummins 6-Cyl. 14.0 L Dies 1991-1991
 KENWORTH K100 Cummins N14 Diesel 1993-1992
 KENWORTH T2000 Detroit Diesel 6-Cyl. 11.1 L 2000-1997
 KENWORTH T2000 Detroit Diesel 6-Cyl. 12.7 L 2000-1997
 KENWORTH T600 Cummins 6-Cyl. 14.0 L Dies 1991-1991
 KENWORTH T600 Cummins N14 Diesel 1996-1992
 KENWORTH T600 Detroit Diesel 6-Cyl. 11.1 L 1994-1991
 KENWORTH T600 Detroit Diesel 6-Cyl. 12.7 L 1994-1991
 KENWORTH T800 Caterpillar 3306 Diesel 1992-1991
 KENWORTH T800 Cummins 6-Cyl. 14.0 L Dies 1991-1991
 KENWORTH T800 Cummins N14 Diesel 1996-1992
 KENWORTH T800 Detroit Diesel 6-Cyl. 11.1 L 1994-1991
 KENWORTH T800 Detroit Diesel 6-Cyl. 12.7 L 1994-1991
 KENWORTH W900 Cummins N14 Diesel 1994-1993
 KENWORTH W900 Cummins N14 Diesel 1996-1995
 KENWORTH W900 Detroit Diesel 6-Cyl. 11.1 L 2001-1994
 KENWORTH W900 Detroit Diesel 6-Cyl. 12.7 L 2001-1994
 STERLING A-Line Caterpillar C15 Diesel 2001-2000
 STERLING A-Line Caterpillar C16 Diesel 2000-2000
 STERLING L-Line Caterpillar C15 Diesel 2002-2001
 STERLING L-Line Caterpillar C16 Diesel 2001-2001



9476



BLUEBIRD	All American RE	John Deere 6-Cyl. 8.1 L CN	2003-2003
CHEVROLET	C5500	GM V-8 6.0 L	1998-1997
CHEVROLET	C5500	GM V-8 7.0 L	1998-1997
CHEVROLET	C5500	GM V-8 7.4 L	2000-1999
CHEVROLET	C6500	GM V-8 6.0 L	1998-1997
CHEVROLET	C6500	GM V-8 7.0 L	1998-1997
CHEVROLET	C6500	GM V-8 7.4 L	2000-1999
CHEVROLET	C7500	GM V-8 6.0 L	1998-1997
CHEVROLET	C7500	GM V-8 7.0 L	1998-1997
CHEVROLET	C7500	GM V-8 7.4 L	2000-1999
CHEVROLET	C8500	GM V-8 6.0 L	1998-1997
CHEVROLET	C8500	GM V-8 7.0 L	1998-1997
CHEVROLET	C8500	GM V-8 7.4 L	2000-1999
MACK	CS Series	Renault 6-Cyl. 6.2 L Diesel	2001-2001
PETERBILT	377	Detroit Diesel 6-Cyl. 11.1 L	1995-1995
PETERBILT	377	Detroit Diesel 6-Cyl. 12.7 L	1995-1995
PETERBILT	378	Detroit Diesel 6-Cyl. 11.1 L	1995-1995
PETERBILT	378	Detroit Diesel 6-Cyl. 12.7 L	1995-1995
PETERBILT	379	Detroit Diesel 6-Cyl. 11.1 L	1995-1995
PETERBILT	379	Detroit Diesel 6-Cyl. 12.7 L	1995-1995
VOLVO	Xpeditor	Caterpillar 3306 Diesel	1999-1999



9480

FORD	F600	Ford V-8 6.1 L	1991-1991
FORD	F600	Ford V-8 7.0 L	1994-1991
FREIGHTLINER	FL50	Cummins B Series 5.9 L Die	1997-1997
FREIGHTLINER	FL50	Cummins ISB Diesel	2000-1998
FREIGHTLINER	FL50	Cummins ISC Diesel	2005-2003
FREIGHTLINER	FL60	Cummins B Series 5.9 L Die	1997-1997
FREIGHTLINER	FL60	Cummins C Series 8.3 L Die	1993-1992
FREIGHTLINER	FL60	Cummins C Series 8.3 L Die	1994-1994
FREIGHTLINER	FL60	Cummins ISB Diesel	2000-1998
FREIGHTLINER	FL60	Cummins ISC Diesel	2004-2003
FREIGHTLINER	FL70	Cummins B Series 5.9 L Die	1997-1997
FREIGHTLINER	FL70	Cummins C Series 8.3 L Die	1993-1992
FREIGHTLINER	FL70	Cummins C Series 8.3 L Die	1994-1994
FREIGHTLINER	FL70	Cummins ISB Diesel	2000-1998
FREIGHTLINER	FL70	Cummins ISC Diesel	2005-2003
FREIGHTLINER	FL80	Cummins B Series 5.9 L Die	1997-1997
FREIGHTLINER	FL80	Cummins C Series 8.3 L Die	1993-1992
FREIGHTLINER	FL80	Cummins C Series 8.3 L Die	1994-1994
FREIGHTLINER	FL80	Cummins ISB Diesel	2000-1998
FREIGHTLINER	FL80	Cummins ISC Diesel	2005-2003
FREIGHTLINER	FLC	Caterpillar 3176 Diesel	1996-1991
FREIGHTLINER	FLD	Caterpillar 3176 Diesel	1996-1991
KENWORTH	C500	Caterpillar 3306 Diesel	1992-1991
KENWORTH	K300	Cummins B Series 5.9 L Die	1996-1995
KENWORTH	K300	Cummins ISB Diesel	2001-2000
PETERBILT	270	Cummins ISB Diesel	2001-2001
PETERBILT	357	Cummins L10 Diesel	1995-1995
PETERBILT	377	Cummins L10 Diesel	1995-1995
PETERBILT	378	Cummins L10 Diesel	1995-1995
PETERBILT	379	Cummins L10 Diesel	1995-1995
STERLING	Acterra	Cummins ISC Diesel	2007-2005
STERLING	A-Line	Caterpillar 3406 Diesel	2001-2000
STERLING	A-Line	Cummins ISM Diesel	2001-2000

STERLING	L-Line	Cummins ISM Diesel	2003-2000
THOMAS BUILT	Saf-T-Liner MVP EF	Cummins ISB Diesel	2001-2000
VOLVO	VN Series	Caterpillar 3406 Diesel	1998-1997



9485

KENWORTH	K100	Cummins C Series 8.3 L Die	1993-1992
STERLING	A-Line	Caterpillar 3406 Diesel	2001-2000
STERLING	A-Line	Caterpillar C15 Diesel	2001-2000
STERLING	A-Line	Caterpillar C16 Diesel	2000-2000
STERLING	L-Line	Caterpillar C15 Diesel	2002-2001
STERLING	L-Line	Caterpillar C16 Diesel	2001-2001



9485FPB

STERLING	SILVER STAR	DETROIT DIESEL SERIE 60	2000-2000
----------	-------------	-------------------------	-----------



9490

AUTOCAR	AC Series	Detroit Diesel 6-Cyl. 11.1 L	1995-1993
AUTOCAR	AC Series	Detroit Diesel 6-Cyl. 12.7 L	1995-1993
FREIGHTLINER	FL60	Cummins C Series 8.3 L Die	1994-1994
FREIGHTLINER	FL70	Cummins C Series 8.3 L Die	1994-1994
FREIGHTLINER	FL80	Cummins C Series 8.3 L Die	1994-1994
KENWORTH	C500	Detroit Diesel 6-Cyl. 11.1 L	1994-1991
KENWORTH	C500	Detroit Diesel 6-Cyl. 12.7 L	1994-1991
KENWORTH	T600	Detroit Diesel 6-Cyl. 11.1 L	1994-1991
KENWORTH	T600	Detroit Diesel 6-Cyl. 12.7 L	1994-1991
KENWORTH	T800	Detroit Diesel 6-Cyl. 11.1 L	1994-1991
KENWORTH	T800	Detroit Diesel 6-Cyl. 12.7 L	1994-1991
KENWORTH	W900	Detroit Diesel 6-Cyl. 11.1 L	1993-1991
KENWORTH	W900	Detroit Diesel 6-Cyl. 12.7 L	1993-1991
MACK	CS Series	Renault 6-Cyl. 6.2 L Diesel	2001-2001
MACK	CX Series	Mack 6-Cyl. 12.0 L Diesel	2002-2001
PETERBILT	357	Caterpillar 3406 Diesel	1999-1995
PETERBILT	377	Caterpillar 3406 Diesel	1999-1995
PETERBILT	378	Caterpillar 3406 Diesel	1999-1995
PETERBILT	379	Caterpillar 3406 Diesel	1999-1995
STERLING	L-Line	Caterpillar 3306 Diesel	2000-2000
THOMAS BUILT	Saf-T-Liner MVP ER	Caterpillar 3208 Diesel	2002-1999
VOLVO	Autocar	Detroit Diesel 6-Cyl. 11.1 L	2001-1999
VOLVO	Autocar	Detroit Diesel 6-Cyl. 12.7 L	2001-1999
VOLVO	WIA Series	Detroit Diesel 6-Cyl. 11.1 L	1998-1996
VOLVO	WIA Series	Detroit Diesel 6-Cyl. 12.7 L	1998-1996
VOLVO	Xpeditor	Caterpillar 3306 Diesel	1996-1996



9495

KENWORTH	T2000	Detroit Diesel 6-Cyl. 11.1 L	2000-2000
KENWORTH	T2000	Detroit Diesel 6-Cyl. 12.7 L	2000-2000
KENWORTH	T400	Caterpillar 3306 Diesel	1992-1991
KENWORTH	T450	Caterpillar 3306 Diesel	1992-1991
PETERBILT	357	Caterpillar 3306 Diesel	1996-1995
PETERBILT	375	Caterpillar 3306 Diesel	1996-1995
PETERBILT	378	Caterpillar 3306 Diesel	1996-1995
PETERBILT	379	Caterpillar 3306 Diesel	1996-1995
STERLING	L-Line	Detroit Diesel 6-Cyl. 12.7 L	2003-2003
STERLING	L-Line	Detroit Diesel 6-Cyl. 14.0 L	2003-2003



9500

AUTOCAR	AC Series	Detroit Diesel 6-Cyl. 11.1 L	1992-1991
AUTOCAR	AC Series	Detroit Diesel 6-Cyl. 11.1 L	1995-1993
AUTOCAR	AC Series	Detroit Diesel 6-Cyl. 12.7 L	1992-1991
AUTOCAR	AC Series	Detroit Diesel 6-Cyl. 12.7 L	1995-1993
FORD	F Super Duty	Ford V-8 7.3 L Diesel	1991-1991
FORD	F Super Duty	Ford V-8 7.3 L Diesel	1992-1992
FREIGHTLINER	Century Class	Detroit Diesel 6-Cyl. 11.1 L	2003-1997
FREIGHTLINER	Century Class	Detroit Diesel 6-Cyl. 11.1 L	1999-1999
FREIGHTLINER	Century Class	Detroit Diesel 6-Cyl. 12.7 L	1999-1999
FREIGHTLINER	Century Class	Detroit Diesel 6-Cyl. 12.7 L	2003-1997
FREIGHTLINER	Century Class	Detroit Diesel 6-Cyl. 14.0 L	2003-2003
FREIGHTLINER	Columbia	Detroit Diesel 6-Cyl. 11.1 L	2001-2000
FREIGHTLINER	Columbia	Detroit Diesel 6-Cyl. 12.7 L	2003-2000
FREIGHTLINER	Columbia	Detroit Diesel 6-Cyl. 14.0 L	2003-2002
FREIGHTLINER	FL112	Caterpillar C10 Diesel	2000-2000
FREIGHTLINER	FL112	Caterpillar C12 Diesel	2000-2000
FREIGHTLINER	FLC	Caterpillar 3176 Diesel	1996-1991
FREIGHTLINER	FLC	Detroit Diesel 6-Cyl. 11.1 L	1998-1997
FREIGHTLINER	FLC	Detroit Diesel 6-Cyl. 12.7 L	1998-1996
FREIGHTLINER	FLD	Caterpillar 3176 Diesel	1996-1991
FREIGHTLINER	FLD	Caterpillar C10 Diesel	2002-2001
FREIGHTLINER	FLD	Caterpillar C12 Diesel	2002-2001
KENWORTH	C500	Detroit Diesel 6-Cyl. 11.1 L	1994-1991
KENWORTH	C500	Detroit Diesel 6-Cyl. 12.7 L	1994-1991
KENWORTH	T600	Detroit Diesel 6-Cyl. 11.1 L	1994-1991
KENWORTH	T600	Detroit Diesel 6-Cyl. 12.7 L	1994-1991
KENWORTH	T800	Caterpillar C10 Diesel	2003-2003
KENWORTH	T800	Caterpillar C10 Diesel	2004-2004
KENWORTH	T800	Caterpillar C12 Diesel	2003-2003
KENWORTH	T800	Caterpillar C12 Diesel	2004-2004
KENWORTH	T800	Detroit Diesel 6-Cyl. 11.1 L	1994-1991
KENWORTH	T800	Detroit Diesel 6-Cyl. 12.7 L	1994-1991
MACK	CS Series	Mack AC Diesel	2003-2003
MACK	CV Series	Mack 6-Cyl. 12.0 L Diesel	2002-2001
MACK	CV Series	Mack AI Diesel	2003-2003
MACK	CV Series	Mack AMI Diesel	2004-2003
VOLVO	FE Series	Volvo VE D7 Diesel	1995-1995
VOLVO	VN Series	Caterpillar 3406 Diesel	1998-1997



9505

VOLVO	Xpeditor	Caterpillar 3306 Diesel	1996-1996
FREIGHTLINER	Century Class	Caterpillar 3406 Diesel	1997-1996
KENWORTH	C500	Caterpillar 3176 Diesel	1992-1992
KENWORTH	C500	Caterpillar 3176 Diesel	1993-1993
KENWORTH	C500	Caterpillar 3176 Diesel	1994-1994
KENWORTH	T400	Caterpillar 3176 Diesel	1995-1994
KENWORTH	T400	Caterpillar 3176 Diesel	1993-1991
KENWORTH	T450	Caterpillar 3176 Diesel	1995-1994
KENWORTH	T450	Caterpillar 3176 Diesel	1993-1991
KENWORTH	T600	Caterpillar 3176 Diesel	1993-1991
KENWORTH	T600	Caterpillar 3176 Diesel	1995-1994
KENWORTH	T800	Caterpillar 3176 Diesel	1993-1991
KENWORTH	T800	Caterpillar 3176 Diesel	1995-1994
MACK	CH Series	Mack 6-Cyl. 12.0 L Diesel	2002-2001
THOMAS BUILT	Saf-T-Liner MVP ER	Cummins ISC Diesel	2000-2000



9510

FREIGHTLINER	Century Class	Detroit Diesel 6-Cyl. 11.1 L	1999-1999
FREIGHTLINER	Century Class	Detroit Diesel 6-Cyl. 11.1 L	1998-1997
FREIGHTLINER	Century Class	Detroit Diesel 6-Cyl. 11.1 L	1998-1998
FREIGHTLINER	Century Class	Detroit Diesel 6-Cyl. 12.7 L	1999-1999
FREIGHTLINER	Century Class	Detroit Diesel 6-Cyl. 12.7 L	1998-1997
FREIGHTLINER	Century Class	Detroit Diesel 6-Cyl. 12.7 L	1998-1998
FREIGHTLINER	Century Class	Mercedes-Benz MBE 4000	2001-2001
FREIGHTLINER	FL50	Cummins ISC Diesel	2002-1999
FREIGHTLINER	FL60	Cummins ISC Diesel	2002-1999
FREIGHTLINER	FL70	Cummins ISC Diesel	2002-1999
FREIGHTLINER	FL80	Cummins ISC Diesel	2002-1999
FREIGHTLINER	FLC	Caterpillar 3176 Diesel	1996-1991
FREIGHTLINER	FLC	Caterpillar 3406 Diesel	1993-1991
FREIGHTLINER	FLC	Cummins L10 Diesel	1993-1991
FREIGHTLINER	FLC	Detroit Diesel 6-Cyl. 11.1 L	1998-1997
FREIGHTLINER	FLC	Detroit Diesel 6-Cyl. 12.7 L	1998-1996
FREIGHTLINER	FLD	Caterpillar 3176 Diesel	1996-1991
FREIGHTLINER	FLD	Cummins L10 Diesel	1993-1991
FREIGHTLINER	FLD	Detroit Diesel 6-Cyl. 11.1 L	1995-1991
FREIGHTLINER	FLD	Detroit Diesel 6-Cyl. 11.1 L	1998-1994
FREIGHTLINER	FLD	Detroit Diesel 6-Cyl. 11.1 L	1997-1997
FREIGHTLINER	FLD	Detroit Diesel 6-Cyl. 11.1 L	2000-2000
FREIGHTLINER	FLD	Detroit Diesel 6-Cyl. 12.7 L	2000-2000
FREIGHTLINER	FLD	Detroit Diesel 6-Cyl. 12.7 L	1995-1991
FREIGHTLINER	FLD	Detroit Diesel 6-Cyl. 12.7 L	1998-1994
FREIGHTLINER	FLD	Detroit Diesel 6-Cyl. 12.7 L	1997-1997
KENWORTH	T600	Caterpillar C10 Diesel	2004-2002
KENWORTH	T600	Caterpillar C12 Diesel	2004-2002
KENWORTH	W900	Detroit Diesel 6-Cyl. 11.1 L	1993-1991
KENWORTH	W900	Detroit Diesel 6-Cyl. 12.7 L	1993-1991
PETERBILT	357	Caterpillar 3406 Diesel	1999-1995
PETERBILT	377	Caterpillar 3406 Diesel	1999-1995
PETERBILT	378	Caterpillar 3406 Diesel	1999-1995



PETERBILT	379	Caterpillar 3406 Diesel	1999-1995
VOLVO	VN Series	Caterpillar 3406 Diesel	1999-1999



9520

AUTOCAR	AC Series	Detroit Diesel 6-Cyl. 11.1 L	1992-1991
AUTOCAR	AC Series	Detroit Diesel 6-Cyl. 12.7 L	1992-1991
FREIGHTLINER	FLD	Detroit Diesel 6-Cyl. 11.1 L	1996-1996
FREIGHTLINER	FLD	Detroit Diesel 6-Cyl. 12.7 L	1996-1996
KENWORTH	C500	Caterpillar C15 Diesel	2003-2000
KENWORTH	C500	Caterpillar C16 Diesel	2000-2000
KENWORTH	C500	Detroit Diesel 6-Cyl. 11.1 L	1994-1991
KENWORTH	C500	Detroit Diesel 6-Cyl. 12.7 L	1994-1991
KENWORTH	T2000	Caterpillar C10 Diesel	1999-1998
KENWORTH	T2000	Caterpillar C12 Diesel	1999-1998
KENWORTH	T600	Caterpillar 3406 Diesel	1995-1991
KENWORTH	T600	Detroit Diesel 6-Cyl. 11.1 L	1994-1991
KENWORTH	T600	Detroit Diesel 6-Cyl. 11.1 L	1999-1995
KENWORTH	T600	Detroit Diesel 6-Cyl. 12.7 L	1994-1991
KENWORTH	T600	Detroit Diesel 6-Cyl. 12.7 L	1999-1995
KENWORTH	T800	Caterpillar 3406 Diesel	1995-1991
KENWORTH	T800	Detroit Diesel 6-Cyl. 11.1 L	1994-1991
KENWORTH	T800	Detroit Diesel 6-Cyl. 11.1 L	1999-1995
KENWORTH	T800	Detroit Diesel 6-Cyl. 12.7 L	1994-1991
KENWORTH	T800	Detroit Diesel 6-Cyl. 12.7 L	1999-1995
KENWORTH	W900	Caterpillar C15 Diesel	2004-2004
KENWORTH	W900	Detroit Diesel 6-Cyl. 11.1 L	1999-1994
KENWORTH	W900	Detroit Diesel 6-Cyl. 12.7 L	1999-1994
PETERBILT	357	Cummins ISM Diesel	1998-1998
PETERBILT	357	Cummins L10 Diesel	1997-1996
PETERBILT	357	Cummins L10 Diesel	1995-1995
PETERBILT	357	Cummins M11 Diesel	1997-1995
PETERBILT	377	Cummins L10 Diesel	1995-1995
PETERBILT	377	Cummins L10 Diesel	1997-1996
PETERBILT	378	Cummins ISM Diesel	1998-1998
PETERBILT	378	Cummins L10 Diesel	1995-1995
PETERBILT	378	Cummins L10 Diesel	1997-1996
PETERBILT	378	Cummins M11 Diesel	1997-1995
PETERBILT	379	Cummins ISM Diesel	1998-1998
PETERBILT	379	Cummins L10 Diesel	1995-1995
PETERBILT	379	Cummins L10 Diesel	1997-1996
PETERBILT	379	Cummins M11 Diesel	1997-1995
PETERBILT	385	Cummins ISM Diesel	1998-1998
PETERBILT	385	Cummins L10 Diesel	1997-1996
PETERBILT	385	Cummins M11 Diesel	1997-1996



9525

CHEVROLET	Kodiak C5500	GM V-8 6.0 L	1992-1991
CHEVROLET	Kodiak C5500	GM V-8 7.0 L	1992-1991
CHEVROLET	Kodiak C6500	GM V-8 6.0 L	1992-1991
CHEVROLET	Kodiak C6500	GM V-8 7.0 L	1992-1991
CHEVROLET	Kodiak C7500	GM V-8 6.0 L	1992-1991
CHEVROLET	Kodiak C7500	GM V-8 7.0 L	1992-1991

CHEVROLET	Kodiak C8500	GM V-8 6.0 L	1992-1991
CHEVROLET	Kodiak C8500	GM V-8 7.0 L	1992-1991
FREIGHTLINER	Classic	Detroit Diesel 6-Cyl. 11.1 L	2002-2001
FREIGHTLINER	Classic	Detroit Diesel 6-Cyl. 12.7 L	2004-2004
FREIGHTLINER	Classic	Detroit Diesel 6-Cyl. 12.7 L	2003-2001
FREIGHTLINER	Classic	Detroit Diesel 6-Cyl. 14.0 L	2003-2003
FREIGHTLINER	Classic	Detroit Diesel 6-Cyl. 14.0 L	2004-2004
FREIGHTLINER	Classic XL	Detroit Diesel 6-Cyl. 11.1 L	2002-2001
FREIGHTLINER	Classic XL	Detroit Diesel 6-Cyl. 12.7 L	2003-2001
FREIGHTLINER	Classic XL	Detroit Diesel 6-Cyl. 12.7 L	2004-2004
FREIGHTLINER	Classic XL	Detroit Diesel 6-Cyl. 14.0 L	2003-2001
FREIGHTLINER	Classic XL	Detroit Diesel 6-Cyl. 14.0 L	2004-2004
FREIGHTLINER	FLD	Detroit Diesel 6-Cyl. 11.1 L	2002-2000
FREIGHTLINER	FLD	Detroit Diesel 6-Cyl. 12.7 L	2003-2000
FREIGHTLINER	FLD	Detroit Diesel 6-Cyl. 12.7 L	2004-2004
FREIGHTLINER	FLD	Detroit Diesel 6-Cyl. 14.0 L	2004-2004
FREIGHTLINER	FLD	Detroit Diesel 6-Cyl. 14.0 L	2003-2001
FREIGHTLINER	FLD	DETROIT DIESEL SERIE 60	2004-2004
INTERNATIONAL/NAVISTAR	9200	Caterpillar 3176 Diesel	1995-1995
INTERNATIONAL/NAVISTAR	9300	Caterpillar 3176 Diesel	1995-1995
KENWORTH	C500	Detroit Diesel 6-Cyl. 11.1 L	1994-1991
KENWORTH	C500	Detroit Diesel 6-Cyl. 12.7 L	1994-1991
KENWORTH	K100	Detroit Diesel 6-Cyl. 11.1 L	1993-1991
KENWORTH	K100	Detroit Diesel 6-Cyl. 12.7 L	1993-1991
KENWORTH	T2000	Caterpillar C10 Diesel	1997-1997
KENWORTH	T2000	Caterpillar C12 Diesel	1997-1997
KENWORTH	T2000	Detroit Diesel 6-Cyl. 11.1 L	1999-1997
KENWORTH	T2000	Detroit Diesel 6-Cyl. 12.7 L	1999-1997
KENWORTH	T600	Detroit Diesel 6-Cyl. 11.1 L	1994-1991
KENWORTH	T600	Detroit Diesel 6-Cyl. 12.7 L	1994-1991
KENWORTH	T800	Detroit Diesel 6-Cyl. 11.1 L	1994-1991
KENWORTH	T800	Detroit Diesel 6-Cyl. 12.7 L	1994-1991
PETERBILT	378	Detroit Diesel 6-Cyl. 11.1 L	1998-1998
PETERBILT	378	Detroit Diesel 6-Cyl. 12.7 L	1998-1998
VOLVO	WIA Series	Caterpillar 3406 Diesel	1996-1996



9530

FORD	F600	Ford V-8 7.0 L	1994-1991
FREIGHTLINER	Century Class	Caterpillar C10 Diesel	1997-1996
FREIGHTLINER	Century Class	Caterpillar C12 Diesel	1997-1997
FREIGHTLINER	FL106	Detroit Diesel Series 50 Die	1999-1999
FREIGHTLINER	FLC	Cummins L10 Diesel	1993-1991
FREIGHTLINER	FLD	Caterpillar 3306 Diesel	1994-1991
FREIGHTLINER	FLD	Caterpillar C10 Diesel	1997-1997
FREIGHTLINER	FLD	Caterpillar C12 Diesel	1997-1996
FREIGHTLINER	FLD	Cummins L10 Diesel	1993-1991
FREIGHTLINER	FLD	Detroit Diesel 6-Cyl. 11.1 L	1995-1991
FREIGHTLINER	FLD	Detroit Diesel 6-Cyl. 11.1 L	1997-1991
FREIGHTLINER	FLD	Detroit Diesel 6-Cyl. 11.1 L	1994-1993
FREIGHTLINER	FLD	Detroit Diesel 6-Cyl. 12.7 L	1995-1991
FREIGHTLINER	FLD	Detroit Diesel 6-Cyl. 12.7 L	1994-1993
FREIGHTLINER	FLD	Detroit Diesel 6-Cyl. 12.7 L	1997-1991
KENWORTH	C500	Caterpillar 3306 Diesel	1992-1991
KENWORTH	T400	Cummins L10 Diesel	1997-1991
KENWORTH	T400	Cummins M11 Diesel	1997-1995
KENWORTH	T450	Cummins L10 Diesel	1995-1991



KENWORTH	T450	Cummins M11 Diesel	1995-1995	FORD	F600	Ford V-8 6.1 L	1991-1991
KENWORTH	T600	Cummins ISM Diesel	2002-2001	FORD	F600	Ford V-8 7.0 L	1994-1991
KENWORTH	T600	Cummins L10 Diesel	1997-1991	FREIGHTLINER	FLC	Cummins N14 Diesel	1996-1991
KENWORTH	T600	Cummins M11 Diesel	1998-1995	FREIGHTLINER	FLD	Cummins N14 Diesel	1995-1991
KENWORTH	T800	Caterpillar 3306 Diesel	1992-1991	KENWORTH	C500	Caterpillar 3176 Diesel	1994-1992
KENWORTH	T800	Cummins ISM Diesel	2002-1999	KENWORTH	K100	Caterpillar 3406 Diesel	1991-1991
KENWORTH	T800	Cummins L10 Diesel	1997-1991	KENWORTH	K100	Caterpillar 3406 Diesel	1993-1992
KENWORTH	T800	Cummins M11 Diesel	1998-1995	KENWORTH	T400	Caterpillar 3176 Diesel	1995-1991
KENWORTH	W900	Caterpillar 3406 Diesel	1995-1991	KENWORTH	T450	Caterpillar 3176 Diesel	1995-1991
KENWORTH	W900	Cummins ISM Diesel	2002-2002	KENWORTH	T600	Caterpillar 3176 Diesel	1995-1991
PETERBILT	320	Cummins L10 Diesel	1995-1995	KENWORTH	T800	Caterpillar 3176 Diesel	1995-1991
PETERBILT	357	Detroit Diesel 6-Cyl. 11.1 L	1998-1995	KENWORTH	T800	Caterpillar 3306 Diesel	1992-1991
PETERBILT	357	Detroit Diesel 6-Cyl. 11.1 L	1999-1995	KENWORTH	W900	Caterpillar C10 Diesel	2004-2001
PETERBILT	357	Detroit Diesel 6-Cyl. 12.7 L	1998-1995	KENWORTH	W900	Caterpillar C12 Diesel	2001-2001
PETERBILT	357	Detroit Diesel 6-Cyl. 12.7 L	1999-1995	PETERBILT	357	Caterpillar 3306 Diesel	1996-1995
PETERBILT	362	Cummins L10 Diesel	1995-1995	PETERBILT	357	Detroit Diesel 6-Cyl. 11.1 L	1999-1999
PETERBILT	377	Detroit Diesel 6-Cyl. 11.1 L	1995-1995	PETERBILT	357	Detroit Diesel 6-Cyl. 12.7 L	1999-1999
PETERBILT	377	Detroit Diesel 6-Cyl. 11.1 L	2000-1995	PETERBILT	375	Caterpillar 3306 Diesel	1996-1995
PETERBILT	377	Detroit Diesel 6-Cyl. 11.1 L	1996-1996	PETERBILT	377	Detroit Diesel 6-Cyl. 11.1 L	1999-1997
PETERBILT	377	Detroit Diesel 6-Cyl. 12.7 L	1995-1995	PETERBILT	377	Detroit Diesel 6-Cyl. 11.1 L	2000-1995
PETERBILT	377	Detroit Diesel 6-Cyl. 12.7 L	2000-1995	PETERBILT	377	Detroit Diesel 6-Cyl. 12.7 L	2000-1995
PETERBILT	377	Detroit Diesel 6-Cyl. 12.7 L	1996-1996	PETERBILT	377	Detroit Diesel 6-Cyl. 12.7 L	1999-1997
PETERBILT	378	Detroit Diesel 6-Cyl. 11.1 L	1995-1995	PETERBILT	378	Caterpillar 3306 Diesel	1996-1995
PETERBILT	378	Detroit Diesel 6-Cyl. 11.1 L	1999-1995	PETERBILT	378	Detroit Diesel 6-Cyl. 11.1 L	1995-1995
PETERBILT	378	Detroit Diesel 6-Cyl. 11.1 L	1996-1996	PETERBILT	378	Detroit Diesel 6-Cyl. 11.1 L	1999-1997
PETERBILT	378	Detroit Diesel 6-Cyl. 12.7 L	1996-1996	PETERBILT	378	Detroit Diesel 6-Cyl. 12.7 L	1995-1995
PETERBILT	378	Detroit Diesel 6-Cyl. 12.7 L	1995-1995	PETERBILT	378	Detroit Diesel 6-Cyl. 12.7 L	1999-1997
PETERBILT	378	Detroit Diesel 6-Cyl. 12.7 L	1999-1995	PETERBILT	379	Caterpillar 3306 Diesel	1996-1995
PETERBILT	379	Detroit Diesel 6-Cyl. 11.1 L	1996-1996	PETERBILT	379	Detroit Diesel 6-Cyl. 11.1 L	1995-1995
PETERBILT	379	Detroit Diesel 6-Cyl. 11.1 L	1995-1995	PETERBILT	379	Detroit Diesel 6-Cyl. 11.1 L	1999-1997
PETERBILT	379	Detroit Diesel 6-Cyl. 11.1 L	2001-1995	PETERBILT	379	Detroit Diesel 6-Cyl. 12.7 L	1999-1997
PETERBILT	379	Detroit Diesel 6-Cyl. 12.7 L	1995-1995	PETERBILT	379	Detroit Diesel 6-Cyl. 12.7 L	1995-1995
PETERBILT	379	Detroit Diesel 6-Cyl. 12.7 L	2001-1995	VOLVO	VN Series	Cummins ISM Diesel	1998-1998
PETERBILT	379	Detroit Diesel 6-Cyl. 12.7 L	1996-1996	VOLVO	VN Series	Cummins M11 Diesel	1997-1997
VOLVO	Autocar	Cummins ISM Diesel	2001-1999	VOLVO	WCA Series	Cummins ISM Diesel	1998-1998
VOLVO	VN Series	Cummins ISM Diesel	2001-2001	VOLVO	WCA Series	Cummins M11 Diesel	1997-1996
VOLVO	WCA Series	Cummins ISM Diesel	1998-1998	VOLVO	WG Series	Cummins L10 Diesel	1997-1996
VOLVO	WCA Series	Cummins M11 Diesel	1997-1996	VOLVO	WG Series	Cummins M11 Diesel	1996-1996
VOLVO	WG Series	Cummins ISM Diesel	2001-1998	VOLVO	WIA Series	Cummins ISM Diesel	1999-1998
VOLVO	WG Series	Cummins L10 Diesel	1997-1996	VOLVO	WIA Series	Cummins L10 Diesel	1997-1997
VOLVO	WG Series	Cummins M11 Diesel	1997-1997	VOLVO	WIA Series	Cummins M11 Diesel	1997-1996
VOLVO	WG Series	Cummins M11 Diesel	1996-1996				
VOLVO	WIA Series	Caterpillar 3406 Diesel	1998-1997				
VOLVO	WIA Series	Cummins ISM Diesel	1999-1998				
VOLVO	WIA Series	Cummins L10 Diesel	1997-1997				
VOLVO	WIA Series	Cummins M11 Diesel	1997-1996				



9545



9540

CHEVROLET	Kodiak C5500	GM V-8 6.0 L	1996-1993	FORD	F600	Ford 6-Cyl. 6.6 L Diesel	1993-1991
CHEVROLET	Kodiak C5500	GM V-8 7.0 L	1996-1993	FREIGHTLINER	Century Class	Cummins ISM Diesel	1998-1998
CHEVROLET	Kodiak C6500	GM V-8 6.0 L	1996-1993	FREIGHTLINER	Century Class	Cummins M11 Diesel	1997-1996
CHEVROLET	Kodiak C6500	GM V-8 7.0 L	1996-1993	FREIGHTLINER	FL112	Cummins ISM Diesel	1998-1998
CHEVROLET	Kodiak C7500	GM V-8 6.0 L	1996-1993	FREIGHTLINER	FL112	Cummins M11 Diesel	1997-1996
CHEVROLET	Kodiak C7500	GM V-8 7.0 L	1996-1993	FREIGHTLINER	FLC	Cummins L10 Diesel	1993-1991
CHEVROLET	Kodiak C8500	GM V-8 6.0 L	1996-1993	FREIGHTLINER	FLC	Cummins M11 Diesel	1997-1995
CHEVROLET	Kodiak C8500	GM V-8 7.0 L	1996-1993	FREIGHTLINER	FLD	Cummins ISM Diesel	1998-1998
				FREIGHTLINER	FLD	Cummins L10 Diesel	1993-1991
				FREIGHTLINER	FLD	Cummins M11 Diesel	1997-1995
				FREIGHTLINER	FLD	Cummins N14 Diesel	1996-1996
				KENWORTH	C500	Detroit Diesel 6-Cyl. 11.1 L	1993-1991
				KENWORTH	C500	Detroit Diesel 6-Cyl. 11.1 L	1994-1994



KENWORTH	C500	Detroit Diesel 6-Cyl. 12.7 L	1993-1991
KENWORTH	C500	Detroit Diesel 6-Cyl. 12.7 L	1994-1994
KENWORTH	T600	Detroit Diesel 6-Cyl. 11.1 L	1993-1991
KENWORTH	T600	Detroit Diesel 6-Cyl. 11.1 L	1994-1994
KENWORTH	T600	Detroit Diesel 6-Cyl. 12.7 L	1993-1991
KENWORTH	T600	Detroit Diesel 6-Cyl. 12.7 L	1994-1994
KENWORTH	T800	Detroit Diesel 6-Cyl. 11.1 L	1993-1991
KENWORTH	T800	Detroit Diesel 6-Cyl. 11.1 L	1994-1994
KENWORTH	T800	Detroit Diesel 6-Cyl. 12.7 L	1993-1991
KENWORTH	T800	Detroit Diesel 6-Cyl. 12.7 L	1994-1994
KENWORTH	W900	Detroit Diesel 6-Cyl. 11.1 L	1993-1991
KENWORTH	W900	Detroit Diesel 6-Cyl. 12.7 L	1993-1991
PETERBILT	357	Detroit Diesel 6-Cyl. 11.1 L	1998-1995
PETERBILT	357	Detroit Diesel 6-Cyl. 12.7 L	1998-1995
PETERBILT	377	Detroit Diesel 6-Cyl. 11.1 L	1996-1996
PETERBILT	377	Detroit Diesel 6-Cyl. 11.1 L	2000-2000
PETERBILT	377	Detroit Diesel 6-Cyl. 12.7 L	1996-1996
PETERBILT	377	Detroit Diesel 6-Cyl. 12.7 L	2000-2000
PETERBILT	378	Detroit Diesel 6-Cyl. 11.1 L	1996-1996
PETERBILT	378	Detroit Diesel 6-Cyl. 12.7 L	1996-1996
PETERBILT	379	Detroit Diesel 6-Cyl. 11.1 L	1996-1996
PETERBILT	379	Detroit Diesel 6-Cyl. 11.1 L	2000-2000
PETERBILT	379	Detroit Diesel 6-Cyl. 12.7 L	2000-2000
PETERBILT	379	Detroit Diesel 6-Cyl. 12.7 L	1996-1996



9550

FORD	F600	Ford 6-Cyl. 6.6 L Diesel	1993-1992
FORD	F600	Ford 6-Cyl. 6.6 L Diesel	1991-1991
FREIGHTLINER	FLC	Caterpillar 3406 Diesel	1993-1991
FREIGHTLINER	FLD	Caterpillar 3306 Diesel	1992-1991
FREIGHTLINER	FLD	Caterpillar 3406 Diesel	1991-1991
FREIGHTLINER	FLD	Caterpillar 3406 Diesel	1997-1992
KENWORTH	K100	Detroit Diesel 6-Cyl. 11.1 L	1993-1991
KENWORTH	K100	Detroit Diesel 6-Cyl. 12.7 L	1993-1991
PETERBILT	320	Cummins L10 Diesel	1995-1995
PETERBILT	320	Cummins L10 Diesel	1996-1996
PETERBILT	362	Cummins L10 Diesel	1995-1995
PETERBILT	377	Detroit Diesel 6-Cyl. 11.1 L	1995-1995
PETERBILT	377	Detroit Diesel 6-Cyl. 12.7 L	1995-1995
PETERBILT	378	Detroit Diesel 6-Cyl. 11.1 L	1995-1995
PETERBILT	378	Detroit Diesel 6-Cyl. 12.7 L	1995-1995
PETERBILT	379	Detroit Diesel 6-Cyl. 11.1 L	1995-1995
PETERBILT	379	Detroit Diesel 6-Cyl. 12.7 L	1995-1995
THOMAS BUILT	Saf-T-Liner MVP ER	Cummins ISC Diesel	2000-2000
VOLVO	WIA Series	Detroit Diesel 6-Cyl. 11.1 L	1998-1996
VOLVO	WIA Series	Detroit Diesel 6-Cyl. 12.7 L	1998-1996



9555

KENWORTH	T600	Caterpillar C10 Diesel	2001-1996
KENWORTH	T600	Caterpillar C12 Diesel	2001-1996
KENWORTH	T800	Caterpillar C10 Diesel	2002-1997
KENWORTH	T800	Caterpillar C10 Diesel	2003-2003

KENWORTH	T800	Caterpillar C12 Diesel	2002-1996
KENWORTH	T800	Caterpillar C12 Diesel	2003-2003
KENWORTH	W900	Caterpillar 3406 Diesel	1995-1991
VOLVO	Autocar	Detroit Diesel 6-Cyl. 11.1 L	1998-1998
VOLVO	Autocar	Detroit Diesel 6-Cyl. 12.7 L	1998-1998
VOLVO	VN Series	Detroit Diesel 6-Cyl. 11.1 L	2001-1998
VOLVO	VN Series	Detroit Diesel 6-Cyl. 12.7 L	2001-1998
VOLVO	Xpeditor	Cummins L10 Diesel	1996-1996



9560

KENWORTH	C500	Caterpillar 3176 Diesel	1994-1992
KENWORTH	T2000	Caterpillar C15 Diesel	2001-2000
KENWORTH	T2000	Caterpillar C16 Diesel	2001-2000
KENWORTH	T400	Caterpillar 3176 Diesel	1995-1991
KENWORTH	T400	Cummins L10 Diesel	1997-1991
KENWORTH	T450	Caterpillar 3176 Diesel	1995-1991
KENWORTH	T450	Cummins L10 Diesel	1995-1991
KENWORTH	T600	Caterpillar 3176 Diesel	1995-1991
KENWORTH	T600	Cummins L10 Diesel	1997-1991
KENWORTH	T800	Caterpillar 3176 Diesel	1995-1991
KENWORTH	T800	Cummins L10 Diesel	1997-1991
KENWORTH	W900	CATERPILLAR 3406 DIESE	1990-1990
KENWORTH	W900	Caterpillar 3406 Diesel	1996-1991
PETERBILT	357	Caterpillar 3306 Diesel	1996-1995
PETERBILT	357	Detroit Diesel 6-Cyl. 11.1 L	1998-1995
PETERBILT	357	Detroit Diesel 6-Cyl. 12.7 L	1998-1995
PETERBILT	375	Caterpillar 3306 Diesel	1996-1995
PETERBILT	377	Detroit Diesel 6-Cyl. 11.1 L	1995-1995
PETERBILT	377	Detroit Diesel 6-Cyl. 11.1 L	1996-1996
PETERBILT	377	Detroit Diesel 6-Cyl. 12.7 L	1995-1995
PETERBILT	377	Detroit Diesel 6-Cyl. 12.7 L	1996-1996
PETERBILT	378	Caterpillar 3306 Diesel	1996-1995
PETERBILT	378	Detroit Diesel 6-Cyl. 11.1 L	1998-1998
PETERBILT	378	Detroit Diesel 6-Cyl. 11.1 L	1995-1995
PETERBILT	378	Detroit Diesel 6-Cyl. 11.1 L	1996-1996
PETERBILT	378	Detroit Diesel 6-Cyl. 12.7 L	1998-1998
PETERBILT	378	Detroit Diesel 6-Cyl. 12.7 L	1995-1995
PETERBILT	378	Detroit Diesel 6-Cyl. 12.7 L	1996-1996
PETERBILT	379	Caterpillar 3306 Diesel	1996-1995
PETERBILT	379	Detroit Diesel 6-Cyl. 11.1 L	1995-1995
PETERBILT	379	Detroit Diesel 6-Cyl. 11.1 L	1996-1996
PETERBILT	379	Detroit Diesel 6-Cyl. 12.7 L	1995-1995
PETERBILT	379	Detroit Diesel 6-Cyl. 12.7 L	1996-1996
VOLVO	WG Series	Caterpillar 3306 Diesel	1996-1996



9565

FORD	F600	Ford 6-Cyl. 6.6 L Diesel	1991-1991
FORD	F600	Ford 6-Cyl. 6.6 L Diesel	1993-1992
PETERBILT	362	Caterpillar 3406 Diesel	1997-1995



9570

FORD	F Super Duty	Ford V-8 7.3 L Diesel	1991-1991
FREIGHTLINER	FLC	CATERPILLAR 3406 DIESE	1990-1990
FREIGHTLINER	FLC	Caterpillar 3406 Diesel	1993-1991
KENWORTH	K100	CATERPILLAR 3406 DIESE	1990-1990
KENWORTH	K100	Caterpillar 3406 Diesel	1991-1991
KENWORTH	T400	CATERPILLAR 3306 DIESE	1990-1990
KENWORTH	T400	Caterpillar 3306 Diesel	1992-1991
KENWORTH	T450	CATERPILLAR 3306 DIESE	1990-1990
KENWORTH	T450	Caterpillar 3306 Diesel	1992-1991
PETERBILT	357	Caterpillar 3306 Diesel	1996-1995
PETERBILT	375	Caterpillar 3306 Diesel	1996-1995
PETERBILT	377	Detroit Diesel 6-Cyl. 11.1 L	1995-1995
PETERBILT	377	Detroit Diesel 6-Cyl. 12.7 L	1995-1995
PETERBILT	378	Caterpillar 3306 Diesel	1996-1995
PETERBILT	378	Detroit Diesel 6-Cyl. 11.1 L	1995-1995
PETERBILT	378	Detroit Diesel 6-Cyl. 12.7 L	1995-1995
PETERBILT	379	Caterpillar 3306 Diesel	1996-1995
PETERBILT	379	Detroit Diesel 6-Cyl. 11.1 L	1995-1995
PETERBILT	379	Detroit Diesel 6-Cyl. 12.7 L	1995-1995
VOLVO	WG Series	Caterpillar 3306 Diesel	1996-1996
VOLVO	WG Series	Caterpillar 3306 Diesel	1997-1997



9590

FORD	F600	Ford 6-Cyl. 6.6 L Diesel	1991-1991
FORD	F600	Ford 6-Cyl. 6.6 L Diesel	1993-1992
FORD	F600	Ford 6-Cyl. 7.8 L Diesel	1991-1991
FORD	F600	Ford 6-Cyl. 7.8 L Diesel	1993-1992
FREIGHTLINER	Argosy	Detroit Diesel 6-Cyl. 11.1 L	1999-1999
FREIGHTLINER	Argosy	Detroit Diesel 6-Cyl. 12.7 L	1999-1999
FREIGHTLINER	FLS112	Detroit Diesel 6-Cyl. 11.1 L	2000-2000
FREIGHTLINER	FLS112	Detroit Diesel 6-Cyl. 12.7 L	2000-2000
KENWORTH	C500	Detroit Diesel 6-Cyl. 11.1 L	1994-1991
KENWORTH	C500	Detroit Diesel 6-Cyl. 12.7 L	1994-1991
KENWORTH	T600	Detroit Diesel 6-Cyl. 11.1 L	1994-1991
KENWORTH	T600	Detroit Diesel 6-Cyl. 12.7 L	1994-1991
KENWORTH	T800	Detroit Diesel 6-Cyl. 11.1 L	1994-1991
KENWORTH	T800	Detroit Diesel 6-Cyl. 12.7 L	1994-1991
KENWORTH	W900	Caterpillar 3406 Diesel	1996-1991
KENWORTH	W900	Caterpillar 3406 Diesel	1999-1997
KENWORTH	W900	CATERPILLAR 3406 DIESE	1990-1990
KENWORTH	W900	Detroit Diesel 6-Cyl. 11.1 L	1993-1991
KENWORTH	W900	Detroit Diesel 6-Cyl. 12.7 L	1993-1991
PETERBILT	330	Caterpillar 3406 Diesel	2000-1999
PETERBILT	357	Caterpillar 3306 Diesel	1996-1995
PETERBILT	357	Caterpillar 3406 Diesel	1999-1995
PETERBILT	375	Caterpillar 3306 Diesel	1996-1995
PETERBILT	377	Caterpillar 3406 Diesel	1999-1995
PETERBILT	377	Detroit Diesel 6-Cyl. 11.1 L	1995-1995
PETERBILT	377	Detroit Diesel 6-Cyl. 12.7 L	1995-1995
PETERBILT	378	Caterpillar 3306 Diesel	1996-1995
PETERBILT	378	Caterpillar 3406 Diesel	1999-1995
PETERBILT	378	Caterpillar C15 Diesel	2004-2003
PETERBILT	378	Caterpillar C15 Diesel	2002-2000
PETERBILT	378	Caterpillar C16 Diesel	2001-2000
PETERBILT	378	Detroit Diesel 6-Cyl. 11.1 L	1995-1995
PETERBILT	378	Detroit Diesel 6-Cyl. 12.7 L	1995-1995
PETERBILT	379	Caterpillar 3306 Diesel	1996-1995
PETERBILT	379	Caterpillar 3306 Diesel	1998-1997
PETERBILT	379	Caterpillar 3406 Diesel	1999-1995
PETERBILT	379	Caterpillar 3406 Diesel	2000-2000
PETERBILT	379	Caterpillar C15 Diesel	2004-2004
PETERBILT	379	Caterpillar C15 Diesel	2003-2000
PETERBILT	379	Caterpillar C16 Diesel	2003-2000
PETERBILT	379	Detroit Diesel 6-Cyl. 11.1 L	1995-1995
PETERBILT	379	Detroit Diesel 6-Cyl. 12.7 L	1995-1995



9580

FORD	F Super Duty	Ford V-8 7.3 L Diesel	1992-1992
FORD	F Super Duty	Ford V-8 7.3 L Diesel	1993-1991
FORD	F600	Ford V-8 6.1 L	1991-1991
FORD	F600	Ford V-8 7.0 L	1994-1991
KENWORTH	T600	Caterpillar 3406 Diesel	1996-1991
KENWORTH	T800	Caterpillar 3406 Diesel	1996-1991
KENWORTH	W900	Caterpillar 3406 Diesel	1996-1991
PETERBILT	320	Caterpillar 3306 Diesel	1995-1995
PETERBILT	357	Caterpillar 3306 Diesel	1996-1995
PETERBILT	375	Caterpillar 3306 Diesel	1996-1995
PETERBILT	378	Caterpillar 3306 Diesel	1996-1995
PETERBILT	379	Caterpillar 3306 Diesel	1996-1995
VOLVO	WIA Series	Detroit Diesel 6-Cyl. 11.1 L	1998-1996
VOLVO	WIA Series	Detroit Diesel 6-Cyl. 12.7 L	1998-1996

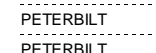

9600



PETERBILT	357	Caterpillar 3306 Diesel	1996-1995
PETERBILT	362	Caterpillar 3406 Diesel	1997-1995
PETERBILT	375	Caterpillar 3306 Diesel	1996-1995
PETERBILT	378	Caterpillar 3306 Diesel	1996-1995
PETERBILT	379	Caterpillar 3306 Diesel	1996-1995
STERLING	L-Line	Caterpillar 3306 Diesel	2000-2000



AUTOCAR	AC Series	Caterpillar 3306 Diesel	1995-1991
FREIGHTLINER	Argosy	Detroit Diesel 6-Cyl. 11.1 L	1999-1999
FREIGHTLINER	Argosy	Detroit Diesel 6-Cyl. 12.7 L	1999-1999
FREIGHTLINER	Century Class	Caterpillar 3406 Diesel	1997-1996
FREIGHTLINER	FLD	Caterpillar 3406 Diesel	1997-1991
PETERBILT	357	Caterpillar C15 Diesel	2002-2002



PETERBILT	357	Caterpillar C16 Diesel	2002-2002
9605			
KENWORTH	T600	Caterpillar 3406 Diesel	1996-1991
KENWORTH	T800	Caterpillar 3406 Diesel	1995-1991
KENWORTH	W900	Caterpillar 3406 Diesel	1996-1991

9610			
FORD	F600	Ford 6-Cyl. 6.6 L Diesel	1993-1991
FORD	F600	Ford V-8 6.1 L	1991-1991
FORD	F600	Ford V-8 7.0 L	1994-1991
FREIGHTLINER	FLD	Detroit Diesel 6-Cyl. 11.1 L	1995-1991
FREIGHTLINER	FLD	Detroit Diesel 6-Cyl. 11.1 L	1999-1999
FREIGHTLINER	FLD	Detroit Diesel 6-Cyl. 12.7 L	1995-1991
FREIGHTLINER	FLD	Detroit Diesel 6-Cyl. 12.7 L	1999-1999
FREIGHTLINER	FLD112	DETROIT DIESEL SERIE 60	1997-1992
KENWORTH	T600	Caterpillar 3406 Diesel	1996-1991
KENWORTH	T600	Caterpillar 3406 Diesel	1999-1997
KENWORTH	T600	CATERPILLAR 3406 DIESE	1990-1990
KENWORTH	T600	Detroit Diesel 6-Cyl. 11.1 L	1996-1995
KENWORTH	T600	Detroit Diesel 6-Cyl. 12.7 L	1996-1995
KENWORTH	T800	CATERPILLAR 3406 DIESE	1990-1990
KENWORTH	T800	Caterpillar 3406 Diesel	1996-1991
KENWORTH	T800	Caterpillar 3406 Diesel	1998-1997
KENWORTH	T800	Detroit Diesel 6-Cyl. 11.1 L	1996-1995
KENWORTH	T800	Detroit Diesel 6-Cyl. 12.7 L	1996-1995
KENWORTH	W900	CATERPILLAR 3406 DIESE	1990-1990
KENWORTH	W900	Caterpillar 3406 Diesel	1996-1991
KENWORTH	W900	Caterpillar 3406 Diesel	2000-1999
KENWORTH	W900	Caterpillar C10 Diesel	2000-1997
KENWORTH	W900	Caterpillar C12 Diesel	2000-2000
KENWORTH	W900	Caterpillar C15 Diesel	2003-2000
KENWORTH	W900	Caterpillar C16 Diesel	2003-2000
MERCEDES BENZ	CATOSA	OM 366	1998-1998
VOLVO	WG	CATERPILLAR 3306 DIESE	1996-1996
VOLVO	WG Series	Caterpillar 3306 Diesel	1996-1996
VOLVO	WG Series	Caterpillar 3306 Diesel	1997-1997
VOLVO	Xpeditor	Volvo VE D7 Diesel	1999-1999
VOLVO	Xpeditor	Volvo VE D7 Diesel	2000-2000

9620			
AUTOCAR	AC Series	Detroit Diesel 6-Cyl. 11.1 L	1995-1993
AUTOCAR	AC Series	Detroit Diesel 6-Cyl. 12.7 L	1995-1993
CHEVROLET	W3500	Isuzu 4HK1-TC Diesel	2007-2006
CHEVROLET	W4500	Isuzu 4HK1-TC Diesel	2007-2006
CHEVROLET	W5500	Isuzu 4HK1-TC Diesel	2007-2006
CHEVROLET	W5500HD	Isuzu 4HK1-TC Diesel	2007-2007

FREIGHTLINER	FLD	CATERPILLAR 3406 DIESE	1990-1990
FREIGHTLINER	FLD	Caterpillar 3406 Diesel	1997-1991
FREIGHTLINER	FLD	Caterpillar 3406 Diesel	1996-1996
ISUZU	ELF 400	4HK1-TC	2008-2006
ISUZU	ELF 450	4HK1-TC	2008-2006
KENWORTH	T600	Caterpillar 3406 Diesel	1996-1991
KENWORTH	T600	CATERPILLAR 3406 DIESE	1990-1990
KENWORTH	T600	Caterpillar C15 Diesel	2004-2000
KENWORTH	T800	CATERPILLAR 3406 DIESE	1990-1990
KENWORTH	T800	Caterpillar 3406 Diesel	1996-1991
KENWORTH	T800	Caterpillar 3406 Diesel	2000-1999
KENWORTH	T800	Caterpillar C15 Diesel	2003-2000
KENWORTH	T800	Caterpillar C15 Diesel	2004-2004
KENWORTH	T800	Caterpillar C16 Diesel	2003-2000
KENWORTH	W900	CATERPILLAR 3406 DIESE	1990-1990
KENWORTH	W900	Caterpillar 3406 Diesel	1996-1991

9625			
FORD	F600	Ford 6-Cyl. 6.6 L Diesel	1993-1991
FREIGHTLINER	FLD	Caterpillar 3406 Diesel	1994-1994
KENWORTH	W900	CATERPILLAR 3406 DIESE	1990-1990
VOLVO	Autocar	Detroit Diesel 6-Cyl. 11.1 L	2001-1999
VOLVO	Autocar	Detroit Diesel 6-Cyl. 12.7 L	2001-1999
VOLVO	Xpeditor	Volvo VE D7 Diesel	1999-1999

9630			
FORD	F Super Duty	Ford V-8 7.3 L Diesel	1991-1991
FORD	F Super Duty	Ford V-8 7.3 L Diesel	1992-1992
FORD	F600	Ford 6-Cyl. 6.6 L Diesel	1991-1991
FORD	F600	Ford 6-Cyl. 6.6 L Diesel	1993-1991
FORD	F600	Ford 6-Cyl. 6.6 L Diesel	1993-1992
FORD	F600	Ford 6-Cyl. 7.8 L Diesel	1991-1991
FORD	F600	Ford 6-Cyl. 7.8 L Diesel	1993-1992

9635			
FREIGHTLINER	FLD	Caterpillar 3306 Diesel	1994-1993

9640			
AUTOCAR	AC Series	Caterpillar 3306 Diesel	1995-1991
CHEVROLET	C5500	GM V-8 7.4 L	2000-1999
CHEVROLET	C6500	GM V-8 7.4 L	2000-1999
CHEVROLET	C7500	GM V-8 7.4 L	2000-1999
CHEVROLET	C8500	GM V-8 7.4 L	2000-1999



FORD	F600	Cummins C Series 8.3 L Die	1994-1993
FORD	F600	Ford 6-Cyl. 6.6 L Diesel	1991-1991
KENWORTH	T2000	Caterpillar 3406 Diesel	1999-1997
PETERBILT	357	Caterpillar 3306 Diesel	1996-1995
PETERBILT	375	Caterpillar 3306 Diesel	1996-1995
PETERBILT	378	Caterpillar 3306 Diesel	1996-1995
PETERBILT	379	Caterpillar 3306 Diesel	1996-1995



9670

KENWORTH	T600	CATERPILLAR 3406 DIESE	1990-1990
----------	------	------------------------	-----------



9650



9680

AUTOCAR	AC Series	Detroit Diesel 6-Cyl. 11.1 L	1992-1991
AUTOCAR	AC Series	Detroit Diesel 6-Cyl. 12.7 L	1992-1991
CHEVROLET	C5500	GM V-8 6.0 L	1998-1997
CHEVROLET	C5500	GM V-8 7.0 L	1998-1997
CHEVROLET	C6500	GM V-8 6.0 L	1998-1997
CHEVROLET	C6500	GM V-8 7.0 L	1998-1997
CHEVROLET	C7500	GM V-8 6.0 L	1998-1997
CHEVROLET	C7500	GM V-8 7.0 L	1998-1997
CHEVROLET	C8500	GM V-8 6.0 L	1998-1997
CHEVROLET	C8500	GM V-8 7.0 L	1998-1997
CHEVROLET	Kodiak C5500	GM V-8 6.0 L	1996-1991
CHEVROLET	Kodiak C5500	GM V-8 7.0 L	1996-1991
CHEVROLET	Kodiak C6500	GM V-8 6.0 L	1996-1991
CHEVROLET	Kodiak C6500	GM V-8 7.0 L	1996-1991
CHEVROLET	Kodiak C7500	GM V-8 6.0 L	1996-1991
CHEVROLET	Kodiak C7500	GM V-8 7.0 L	1996-1991
CHEVROLET	Kodiak C8500	GM V-8 6.0 L	1996-1991
CHEVROLET	Kodiak C8500	GM V-8 7.0 L	1996-1991
DINA	F-11	DETROIT DIESEL SERIE 50	1999-1999
FORD	F600	Ford 6-Cyl. 6.6 L Diesel	1993-1991
FORD	F600	Ford 6-Cyl. 7.8 L Diesel	1993-1991
FORD	F600	Ford 6-Cyl. 7.8 L Diesel	1991-1991
FORD	F600	Ford V-8 6.1 L	1991-1991
FORD	F600	Ford V-8 7.0 L	1994-1991
KENWORTH	T2000	Caterpillar 3406 Diesel	2000-2000
KENWORTH	T2000	Caterpillar C15 Diesel	2003-2002
KENWORTH	T2000	Caterpillar C15 Diesel	2004-2004
KENWORTH	T2000	Caterpillar C16 Diesel	2003-2002
KENWORTH	T600	CATERPILLAR 3406 DIESE	1990-1990
KENWORTH	T600	Caterpillar 3406 Diesel	1996-1991
KENWORTH	T800	Caterpillar 3406 Diesel	1996-1991
KENWORTH	W900	CATERPILLAR 3406 DIESE	1990-1990
KENWORTH	W900	Caterpillar 3406 Diesel	1996-1991
THOMAS BUILT	Saf-T-Liner MVP ER	Caterpillar 3208 Diesel	2002-1999

CHEVROLET	C5500	GM V-8 7.4 L	2000-1999
CHEVROLET	C6500	GM V-8 7.4 L	2000-1999
CHEVROLET	C7500	GM V-8 7.4 L	2000-1999
CHEVROLET	C8500	GM V-8 7.4 L	2000-1999



9690

CHEVROLET	C5500	GM V-8 6.0 L	1998-1997
CHEVROLET	C5500	GM V-8 7.0 L	1998-1997
CHEVROLET	C6500	GM V-8 6.0 L	1998-1997
CHEVROLET	C6500	GM V-8 7.0 L	1998-1997
CHEVROLET	C7500	GM V-8 6.0 L	1998-1997
CHEVROLET	C7500	GM V-8 7.0 L	1998-1997
CHEVROLET	C8500	GM V-8 6.0 L	1998-1997
CHEVROLET	C8500	GM V-8 7.0 L	1998-1997
CHEVROLET	KODIAK	GM 8V 283, 8V 307, 8V 327	1990-1990
CHEVROLET	Kodiak C5500	GM V-8 6.0 L	1996-1991
CHEVROLET	Kodiak C5500	GM V-8 7.0 L	1996-1991
CHEVROLET	Kodiak C6500	GM V-8 6.0 L	1996-1991
CHEVROLET	Kodiak C6500	GM V-8 7.0 L	1996-1991
CHEVROLET	Kodiak C7500	GM V-8 6.0 L	1996-1991
CHEVROLET	Kodiak C7500	GM V-8 7.0 L	1996-1991
CHEVROLET	Kodiak C8500	GM V-8 6.0 L	1996-1991
CHEVROLET	Kodiak C8500	GM V-8 7.0 L	1996-1991
DINA	S-600 CABINA	INTERNATIONAL/NAVISTA	1992-1990
DINA	S-700 REVOLVEDORA	INTERNATIONAL/NAVISTA	1993-1993
FORD	F600	Ford 6-Cyl. 6.6 L Diesel	1993-1991
INTERNATIONAL/NAVISTAR	SERIE S	INTERNATIONAL/NAVISTA	1993-1990
MERCEDES BENZ	0371 RS	OM 355 LA	1990-1990
MERCEDES BENZ	0371 RSD	OM 355 LA	1990-1990
MERCEDES BENZ	371	MB 0400-RSD	1991-1991
MERCEDES BENZ	371	OM 366	1991-1991
MERCEDES BENZ	AUTOBUS INTEGRAL	OM 355 LA	1991-1991



9660



9700

PETERBILT	320	Caterpillar 3306 Diesel	1995-1995
PETERBILT	357	Caterpillar 3306 Diesel	1996-1995
PETERBILT	375	Caterpillar 3306 Diesel	1996-1995
PETERBILT	378	Caterpillar 3306 Diesel	1996-1995
PETERBILT	379	Caterpillar 3306 Diesel	1996-1995

DINA	CAPRE	INTERNATIONAL/NAVISTA	1992-1992
DINA	CATOSA	INTERNATIONAL/NAVISTA	1993-1993
DINA	S-500 CABINA	INTERNATIONAL/NAVISTA	1990-1990
INTERNATIONAL/NAVISTAR	BB38536	INTERNATIONAL/NAVISTA	1994-1994



MERCEDES BENZ	CENTURY E	MB 04000RDS*38	1999-1999	VOLVO	7550	7550	2006-2001
MERCEDES BENZ	CENTURY E	MB 0400-RSD	1999-1999	VOLVO	7550 FL	7550 FL	2008-2005
MERCEDES BENZ	OMC1423/51L	OM 906 260	2000-2000	VOLVO	9700	9700	2006-2002
MERCEDES BENZ	RSL	OM 447	1992-1992				



9710



AX37

AUTOCAR	A Series	Volvo VE 12 Diesel	1993-1993
FORD	F600	Ford 6-Cyl. 7.8 L Diesel	1992-1991
FORD	F600	Ford 6-Cyl. 7.8 L Diesel	1993-1993
PETERBILT	320	Caterpillar 3306 Diesel	1995-1995



9730

IRIZAR	MAN R-33	MAN R-33	2008-2007
IRIZAR	MAN R-33	MAN R-33	2006-2006



AX41

INTERNATIONAL/NAVISTAR	SERIE S	INTERNATIONAL/NAVISTA	1993-1990
THOMAS BUILT	Saf-T-Liner MVP ER	Caterpillar 3208 Diesel	2002-1999



9775

MERCEDES BENZ	BUSSCAR	MB 906	2008-2002
---------------	---------	--------	-----------



AX42

STERLING	L-Line	Cummins ISB Diesel	2000-2000
----------	--------	--------------------	-----------



A38

IRIZAR	INTERCENTURY	906	2003-2003
IRIZAR	INTERCENTURY	906	2006-2004
MERCEDES BENZ	ANDARE 480735	MERCEDES-BENZ	2000-2000
MERCEDES BENZ	BUSS 320	BUSS 320	2006-2002
MERCEDES BENZ	CENTURY CLASS	CENTURY CLASS	2008-2006
MERCEDES BENZ	MULTEGO	MULTEGO	2007-2002
MERCEDES BENZ	TURICLASS	O-500-1841	2008-2007



AX43

HINO	SERIE 300	HINO N04C-TT	2008-2007
------	-----------	--------------	-----------



A44

GIANT MOTORS	GF-3600	GIANT SUPER DIESEL CA4	2008-2007
--------------	---------	------------------------	-----------



AX44

MERCEDES BENZ	MARCOPOLO ANDARE	MERCEDES-BENZ 960	2001-2001
---------------	------------------	-------------------	-----------



A48

MERCEDES BENZ	ALEGRO	MB 1623	2007-2004
MERCEDES BENZ	MARCOPOLO ANDARE	MB 1628	2005-2000
MERCEDES BENZ	TORINO	TORINO	2008-2005

HINO	SERIE 300	HINO N04C-TT	2008-2007
------	-----------	--------------	-----------



AX36



AX46

OISA	HALCON 2000	HALCON 2000	2008-2005
------	-------------	-------------	-----------

GIANT MOTORS	GF-3600	GIANT SUPER DIESEL CA4	2008-2007
--------------	---------	------------------------	-----------



AX47

MERCEDES BENZ ALBATROS MB 447 2006-2000

MERCEDES BENZ	0371 RS	OM 447 LA	1993-1993
MERCEDES BENZ	0371 RSD	OM 447 LA	1993-1993
MERCEDES BENZ	0371RSD	OM 447 LA	1992-1992
MERCEDES BENZ	371	OM 447 LA	2000-2000
MERCEDES BENZ	ALBATROS	MB 447	2006-2000
MERCEDES BENZ	AUTOBUS INTEGRAL	OM 447 LA	1992-1992
MERCEDES BENZ	AUTOBUS INTEGRAL	OM 449 LA	1996-1993



AX48

OISA HALCON 2000 HALCON 2000 2008-2005



AX68

MERCEDES BENZ	ALEGRO	MB 1623	2007-2004
MERCEDES BENZ	BUSSCAR	MB 906	2008-2002
MERCEDES BENZ	MARCOPOLO ANDARE	MB 1628	2005-2000
MERCEDES BENZ	MARCOPOLO ANDARE	MERCEDES-BENZ 960	2001-2001
MERCEDES BENZ	TORINO	TORINO	2008-2005



AX50

VOLVO C11R URBANO CUMMINS ISB DIESEL 2004-2004



AX69

DINA	651	C170	1995-1995
DINA	DELFIN	INTERNATIONAL/NAVISTA	1993-1993
DINA	S-400	INTERNATIONAL/NAVISTA	1993-1993
DINA	S-500	INTERNATIONAL/NAVISTA	1993-1993
DODGE	D-600	DODGE V-8, 5.9 L	1994-1990



AX54

IRIZAR INTERCENTURY 906 2003-2003
IRIZAR INTERCENTURY 906 2006-2004



AX70

DINA	DELFIN	INTERNATIONAL/NAVISTA	1993-1993
MERCEDES BENZ	CENTURY E	MB 04000RDS*38	1999-1999



AX55

VOLVO C11R URBANO CUMMINS ISB DIESEL 2004-2004



AX72

SCANIA	PARADISO	SCANIA 11.13	1992-1992
SCANIA	SCANIA	SCANIA DSC-11	1992-1992
SCANIA	SCANIA	SCANIA K113	1994-1994
SCANIA	SCANIA PARADISE	SCANIA 11.13	1992-1992



AX57

MERCEDES BENZ ALBATROS MB 447 2006-2000



AX65

IRIZAR INTERCENTURY 906 2003-2003
IRIZAR INTERCENTURY 906 2006-2004



AX78

INTERNATIONAL/NAVISTAR	BB38536	INTERNATIONAL/NAVISTA	1994-1994
------------------------	---------	-----------------------	-----------



AX67



AX85

VOLVO 7550 7550 2006-2001



AX86

VOLVO 7550 FL 7550 FL 2008-2005
VOLVO 9700 9700 2006-2002



BX50

FREIGHTLINER FLD120 DETROIT DIESEL SERIE 60 2001-2001



BX52

DINA 102 F CUMMINS ISB 2008-2008
DINA 104-R CUMMINS ISB 2008-2008
DINA 104-SF CUMMINS ISB 2008-2008
DINA 94 F CUMMINS ISB 2008-2008



BX53

DINA 102 F CUMMINS ISB 2008-2008
DINA 104-R CUMMINS ISB 2008-2008
DINA 104-SF CUMMINS ISB 2008-2008
DINA 94 F CUMMINS ISB 2008-2008



BX54

KENWORTH T600 CATERPILLAR 3406 DIESE 1990-1990



BX55

DODGE RAM-6500 V-8, 5.9 L 1995-1995



BX56

KENWORTH K100E CATERPILLAR 3406 DIESE 1993-1991
KENWORTH W900 CATERPILLAR 3406 DIESE 1990-1990



BX58

KENWORTH K100E CATERPILLAR 3406 DIESE 1990-1990



BX63

AUTOCAR SERIES ACL CATERPILLAR 3407 DIESE 1990-1990
AUTOCAR SERIES ACM CATERPILLAR 3407 DIESE 1990-1990
MASA BUSCAR DETROIT DIESEL SERIE 60 2000-2000



BX65

AUTOCAR SERIES ACL CATERPILLAR 3407 DIESE 1994-1991
AUTOCAR SERIES ACM CATERPILLAR 3407 DIESE 1992-1991



BX66

MERCEDES BENZ AUTOBUS INTEGRAL OM 447 LA 1998-1998



BX68

MERCEDES BENZ MULTEGO MULTEGO 2007-2002



BX73

DINA S-600 CABINA INTERNATIONAL/NAVISTA 1990-1990



BX74

MASA	MASA PREMIER	DETROIT DIESEL SERIE 60	2000-2000
MASA	V-2	DETROIT DIESEL 8V-92 (12	1994-1994
MERCEDES BENZ	ANDARE 480735	MERCEDES-BENZ	2000-2000

DINA	651	C170	1995-1995
------	-----	------	-----------



BX75

MERCEDES BENZ	371	MB 0400-RSD	1991-1991
MERCEDES BENZ	371	OM 366	1991-1991
MERCEDES BENZ	371	OM 447 LA	2000-2000

DINA	CAPRE	INTERNATIONAL/NAVISTA	1992-1992
IRIZAR	MAN R-33	MAN R-33	2006-2006
IRIZAR	MAN R-33	MAN R-33	2008-2007



BX76

THOMAS BUILT	Saf-T-Liner MVP ER	Cummins ISC Diesel	1998-1998
--------------	--------------------	--------------------	-----------

DINA	CATOSA	INTERNATIONAL/NAVISTA	1993-1993
DINA	D-600	INTERNATIONAL/NAVISTA	1991-1991
DINA	D-S500	INTERNATIONAL/NAVISTA	1990-1990
MASA	C10	CUMMINS ISB 215	2000-2000
NEOPLAN	NEOPLAN 2 PISOS	CUMMINS S60	2000-1992



BX77

OISA	HALCON 2000	HALCON 2000	2008-2005
------	-------------	-------------	-----------

DINA	S-500 CABINA	INTERNATIONAL/NAVISTA	1990-1990
------	--------------	-----------------------	-----------



BX80

DINA	AVANTE	DETROIT DIESEL 8-V-92	1991-1990
DINA	DORADO	DETROIT DIESEL SERIE 60	1993-1993
MERCEDES BENZ	ALBATROS	MB 447	2006-2000
OISA	HALCON 2000	HALCON 2000	2008-2005
OMNIBUS INTEGRALES	JAGUAR	CUMMINS M11	1998-1998
VOLVO	7550	7550	2006-2001

NEOPLAN	NEOPLAN 2 PISOS	CUMMINS S60	2000-1992
---------	-----------------	-------------	-----------



BX82

DINA	PARADISO 1150	DETROIT DIESEL SERIE 60	1992-1992
MASA	7550	GM 210	2000-2000
MASA	BUSCAR	DETROIT DIESEL SERIE 50	2000-2000
MASA	STRADA	DETROIT DIESEL SERIE 50	1997-1997
OMNIBUS INTEGRALES	HALCON	DETROIT DIESEL 6-V-92 (9.	1991-1991

NEOPLAN	NEOBUS	CUMMINS S60	2006-2000
---------	--------	-------------	-----------



BX83

DINA	F-11	DETROIT DIESEL	1999-1999
DINA	F-11	DETROIT DIESEL SERIE 50	1999-1999
DINA	PARADISO	DETROIT DIESEL SERIE 60	1993-1991

BLUEBIRD	All American RE	John Deere 6-Cyl. 8.1 L CN	2003-2003
IRIZAR	INTERCENTURY	906	2003-2003
IRIZAR	INTERCENTURY	906	2006-2004

DINA	VIAGGIO	DETROIT DIESEL SERIE 60	1993-1992
MASA	PREMIER	DETROIT DIESEL 6-V-92	1993-1993
MERCEDES BENZ	0371 RS	OM 447 LA	1993-1993
MERCEDES BENZ	0371 RSD	OM 447 LA	1993-1993
MERCEDES BENZ	CENTURY CLASS	CENTURY CLASS	2008-2006
SCANIA	SCANIA	SCANIA DSC-11	1992-1992
SCANIA	SCANIA	SCANIA K113	1994-1994



BX96

VOLVO	9300	B9	2004-2004
-------	------	----	-----------



BX91



BX97

DINA	GB 850	CATERPILLAR C10 DIESEL	1997-1997
DINA	MARCOPOLO	MERCEDES-BENZ 457 ELE	1999-1999
DINA	MARCOPOLO GV850	CATERPILLAR C10 DIESEL	1997-1997
MERCEDES BENZ	RSL	OM 447	1992-1992



BX92

DINA	PARADISO	DETROIT DIESEL SERIE 60	1993-1991
DINA	PARADISO 1150	DETROIT DIESEL SERIE 60	1992-1992
DINA	VIAGGIO	DETROIT DIESEL SERIE 60	1993-1992
NEOPLAN	NEOBUS	CUMMINS S60	2006-2000
NEOPLAN	NEOPLAN 2 PISOS	CUMMINS S60	2000-1992



BX98

DINA	MARCOPOLO GV850	CATERPILLAR C10 DIESEL	1997-1997
MASA	7550	GM 210	2000-2000
MASA	BUSCAR	DETROIT DIESEL SERIE 60	1998-1998
MASA	ESCALA	DETROIT DIESEL SERIE 40	1997-1997
MASA	STRADA	DETROIT DIESEL SERIE 50	1997-1997
MASA	STRADA	DETROIT DIESEL SERIE 60	2000-2000
VOLVO	7550 FL	7550 FL	2008-2005
VOLVO	9700	9700	2006-2002

MERCEDES BENZ	CENTURY E	MB 04000RDS*38	1999-1999
MERCEDES BENZ	CENTURY E	MB 0400-RSD	1999-1999



BX99



BX93

DINA	DORADO	DETROIT DIESEL SERIE 60	1993-1993
THOMAS BUILT	Saf-T-Liner MVP ER	John Deere 6-Cyl. 8.1 L CN	2003-2003



K040325

DINA	AVANTE	DETROIT DIESEL 8-V-92	1991-1990
MASA	BUSCAR	DETROIT DIESEL SERIE 60	1997-1997
MASA	ESTRADA	DETROIT DIESEL SERIE 50	1997-1997
MERCEDES BENZ	BUSCAR	MB 906	2008-2002
OMNIBUS INTEGRALES	HALCON	DETROIT DIESEL 6-V-92 (9.	1991-1991
SCANIA	SCANIA	SCANIA DSC-11	1992-1992

NISSAN	CABSTAR	NISSAN DIESEL YD25DDTi	2008-2008
--------	---------	------------------------	-----------



K040378



BX94

DINA	PREMIERE SERIE 215	DETROIT DIESEL 6-V-92	1991-1991
NEOPLAN	NEOBUS	CUMMINS S60	2006-2000
SCANIA	PARADISO	SCANIA 11.13	1992-1992
SCANIA	SCANIA PARADISE	SCANIA 11.13	1992-1992
VOLVO	9700 FL	9700 FL	2008-2005

CHEVROLET	W3500	GM V-8 6.0 L	2007-2006
CHEVROLET	W4500	GM V-8 6.0 L	2007-2006
THOMAS BUILT	Minotour	GM V-8 4.8 L	2005-2004
THOMAS BUILT	Minotour	GM V-8 6.0 L	2006-2005



K040425



INTERNATIONAL/NAVISTAR	8100	Cummins N14 Diesel	1997-1995
INTERNATIONAL/NAVISTAR	8200	Cummins N14 Diesel	1998-1995
INTERNATIONAL/NAVISTAR	9300	Cummins N14 Diesel	1995-1995
INTERNATIONAL/NAVISTAR	9400	Cummins N14 Diesel	1995-1995
INTERNATIONAL/NAVISTAR	9400	CUMMINS NTC 400	1990-1990
INTERNATIONAL/NAVISTAR	9600	Cummins N14 Diesel	1996-1996
INTERNATIONAL/NAVISTAR	9700	Cummins N14 Diesel	1996-1996
KENWORTH	W900	CUMMINS NTC 300	1990-1990



K040745

CHEVROLET	C6500	GM V-8 8.1 L	2008-2003
CHEVROLET	C7500	GM V-8 8.1 L	2008-2003
CHEVROLET	C8500	GM V-8 8.1 L	2008-2003



K040430

FREIGHTLINER	FLC	CUMMINS N14	1996-1992
FREIGHTLINER	FLC	Cummins N14 Diesel	1994-1991
FREIGHTLINER	FLC	Cummins N14 Diesel	1996-1995
FREIGHTLINER	FLD	CUMMINS N14	1996-1992
FREIGHTLINER	FLD	Cummins N14 Diesel	1994-1991
FREIGHTLINER	FLD	Cummins N14 Diesel	1996-1995
INTERNATIONAL/NAVISTAR	5000	CUMMINS N14	1993-1992
INTERNATIONAL/NAVISTAR	9200	Cummins N14 Diesel	1996-1996
INTERNATIONAL/NAVISTAR	9300	Cummins N14 Diesel	1995-1995
INTERNATIONAL/NAVISTAR	9400	Cummins N14 Diesel	1995-1995
INTERNATIONAL/NAVISTAR	PAYSTAR	CUMMINS N14	1993-1992
KENWORTH	K100	Cummins 6-Cyl. 14.0 L Dies	1991-1991
KENWORTH	K100	CUMMINS N14	1993-1992
KENWORTH	K100	Cummins N14 Diesel	1993-1992
KENWORTH	T600	Cummins 6-Cyl. 14.0 L Dies	1991-1991
KENWORTH	T600	CUMMINS N14	1996-1992
KENWORTH	T600	Cummins N14 Diesel	1996-1992
KENWORTH	T800	Cummins 6-Cyl. 14.0 L Dies	1991-1991
KENWORTH	T800	CUMMINS N14	1996-1992
KENWORTH	T800	Cummins N14 Diesel	1996-1992
PETERBILT	362	Cummins N14 Diesel	1995-1995



K040762

CHEVROLET	C5500	GM V-8 8.1 L	2002-2001
CHEVROLET	C6500	GM V-8 8.1 L	2002-2001
CHEVROLET	C7500	GM V-8 8.1 L	2002-2001
CHEVROLET	C8500	GM V-8 8.1 L	2002-2001
CHEVROLET	KODIAK	GM V-8, 8.1 L	2008-2001



K050323

INTERNATIONAL/NAVISTAR	8100	Cummins ISM Diesel	1999-1999
INTERNATIONAL/NAVISTAR	8100	Cummins L10 Diesel	1997-1997



K050336

INTERNATIONAL/NAVISTAR	5000	Cummins ISM Diesel	2000-1998
INTERNATIONAL/NAVISTAR	5000	CUMMINS L10	1997-1990
INTERNATIONAL/NAVISTAR	5000	Cummins L10 Diesel	1998-1996
INTERNATIONAL/NAVISTAR	5000	CUMMINS M11	2000-1996
INTERNATIONAL/NAVISTAR	5000	Cummins M11 Diesel	1997-1996
INTERNATIONAL/NAVISTAR	5500i	Cummins ISM Diesel	2000-2000
INTERNATIONAL/NAVISTAR	5600i	Cummins ISM Diesel	2000-2000
INTERNATIONAL/NAVISTAR	5900i	Cummins ISM Diesel	2000-2000
INTERNATIONAL/NAVISTAR	8100	Cummins ISM Diesel	1999-1998
INTERNATIONAL/NAVISTAR	8100	Cummins ISM Diesel	2003-1999
INTERNATIONAL/NAVISTAR	8100	Cummins L10 Diesel	1996-1995
INTERNATIONAL/NAVISTAR	8100	Cummins M11 Diesel	1997-1995
INTERNATIONAL/NAVISTAR	8200	Cummins ISM Diesel	1998-1998
INTERNATIONAL/NAVISTAR	8200	Cummins L10 Diesel	1997-1995
INTERNATIONAL/NAVISTAR	8200	Cummins M11 Diesel	1997-1995
INTERNATIONAL/NAVISTAR	9100	Cummins ISM Diesel	1999-1999
INTERNATIONAL/NAVISTAR	9100i	Cummins ISM Diesel	2003-2000
INTERNATIONAL/NAVISTAR	9200	Cummins ISM Diesel	1999-1999
INTERNATIONAL/NAVISTAR	9200	Cummins M11 Diesel	1998-1995
INTERNATIONAL/NAVISTAR	9200i	Cummins ISM Diesel	2002-2000
INTERNATIONAL/NAVISTAR	9300	Cummins M11 Diesel	1997-1996
INTERNATIONAL/NAVISTAR	9400	Cummins ISM Diesel	1999-1999
INTERNATIONAL/NAVISTAR	9400	Cummins M11 Diesel	1997-1996
INTERNATIONAL/NAVISTAR	9400i	Cummins ISM Diesel	2003-2000
INTERNATIONAL/NAVISTAR	9900	Cummins ISM Diesel	1999-1999



K040445

FREIGHTLINER	FLC	CUMMINS N14	1996-1992
FREIGHTLINER	FLC	Cummins N14 Diesel	1994-1991
FREIGHTLINER	FLC	Cummins N14 Diesel	1996-1995
FREIGHTLINER	FLD	CUMMINS N14	1996-1992
FREIGHTLINER	FLD	Cummins N14 Diesel	1994-1991
FREIGHTLINER	FLD	Cummins N14 Diesel	1996-1995
INTERNATIONAL/NAVISTAR	5000	CUMMINS N14	1993-1992
INTERNATIONAL/NAVISTAR	PAYSTAR	CUMMINS N14	1993-1992
KENWORTH	K100	Cummins 6-Cyl. 14.0 L Dies	1991-1991
KENWORTH	K100	CUMMINS N14	1993-1992
KENWORTH	K100	Cummins N14 Diesel	1993-1992
KENWORTH	T600	Cummins 6-Cyl. 14.0 L Dies	1991-1991
KENWORTH	T600	CUMMINS N14	1996-1992
KENWORTH	T600	Cummins N14 Diesel	1996-1992
KENWORTH	T800	Cummins 6-Cyl. 14.0 L Dies	1991-1991
KENWORTH	T800	CUMMINS N14	1996-1992
KENWORTH	T800	Cummins N14 Diesel	1996-1992



INTERNATIONAL/NAVISTAR	9900i	Cummins ISM Diesel	2003-2000
INTERNATIONAL/NAVISTAR	9900ix	Cummins ISM Diesel	2002-2000
INTERNATIONAL/NAVISTAR	NAVISTAR 1652	CUMMINS M11	1999-1999
INTERNATIONAL/NAVISTAR	PAYSTAR	CUMMINS L10	1997-1990
INTERNATIONAL/NAVISTAR	PAYSTAR	CUMMINS M11	2000-1996
INTERNATIONAL/NAVISTAR	SERIE S	CUMMINS L10	1990-1990
KENWORTH	T2000	CUMMINS M 11	1996-1996
PETERBILT	320	Cummins L10 Diesel	1995-1995
PETERBILT	362	Cummins L10 Diesel	1995-1995



K050345

FREIGHTLINER	Century Class	Cummins ISM Diesel	1999-1998
FREIGHTLINER	CENTURY CLASS	CUMMINS M11	1999-1996
FREIGHTLINER	Century Class	Cummins M11 Diesel	1997-1996
FREIGHTLINER	FL112	Cummins ISM Diesel	1999-1998
FREIGHTLINER	FL112	Cummins M11 Diesel	1997-1996
FREIGHTLINER	FLC	CUMMINS M11	1997-1995
FREIGHTLINER	FLC	Cummins M11 Diesel	1997-1995
FREIGHTLINER	FLD	Cummins ISM Diesel	1999-1998
FREIGHTLINER	FLD	CUMMINS M11	1999-1995
FREIGHTLINER	FLD	Cummins M11 Diesel	1997-1995
FREIGHTLINER	FLD112	CUMMINS L10	1995-1995
FREIGHTLINER	FLD112	CUMMINS M11	1996-1996
FREIGHTLINER	FLD120	CUMMINS M11	1996-1995
KENWORTH	T400	CUMMINS M11	1997-1995
KENWORTH	T400	Cummins M11 Diesel	1997-1995
KENWORTH	T450	Cummins M11 Diesel	1995-1995
KENWORTH	T600	CUMMINS M11	1998-1995
KENWORTH	T600	Cummins M11 Diesel	1998-1995
KENWORTH	T800	CUMMINS M11	1998-1995
KENWORTH	T800	Cummins M11 Diesel	1998-1995
VOLVO	Autocar	Cummins ISM Diesel	2001-1999
VOLVO	VN Series	Cummins ISM Diesel	2001-2001
VOLVO	WCA Series	Cummins ISM Diesel	1998-1998
VOLVO	WCA Series	Cummins M11 Diesel	1997-1996
VOLVO	WG	CUMMINS L10	1996-1995
VOLVO	WG	CUMMINS M11	2001-1995
VOLVO	WG Series	Cummins ISM Diesel	2000-1998
VOLVO	WG Series	Cummins ISM Diesel	2001-2001
VOLVO	WG Series	Cummins L10 Diesel	1997-1996
VOLVO	WG Series	Cummins M11 Diesel	1996-1996
VOLVO	WG Series	Cummins M11 Diesel	1997-1997
VOLVO	WIA Series	Cummins ISM Diesel	1999-1998
VOLVO	WIA Series	Cummins L10 Diesel	1997-1997
VOLVO	WIA Series	Cummins M11 Diesel	1997-1996



K050350

K050340

AUTOCAR	Cement Mixer	Cummins L10 Diesel	1993-1993
DINA	S-700 CABINA	CUMMINS L10 310	1992-1992
FREIGHTLINER	FLC	CUMMINS L10	1993-1990
FREIGHTLINER	FLD	CUMMINS L10	1993-1990
FREIGHTLINER	FLD112	CUMMINS L10	1994-1991
FREIGHTLINER	FLD120	CUMMINS M11	1994-1994
KENWORTH	T400	CUMMINS L10	1997-1990
KENWORTH	T400	Cummins L10 Diesel	1997-1991
KENWORTH	T400A	CUMMINS L10	1995-1990
KENWORTH	T400A	CUMMINS M 11	1995-1994
KENWORTH	T450	CUMMINS L10	1995-1990
KENWORTH	T450	Cummins L10 Diesel	1995-1991
KENWORTH	T450	CUMMINS M 11	1999-1990
KENWORTH	T450	CUMMINS M11	1995-1995
KENWORTH	T450B	CUMMINS L10	1994-1992
KENWORTH	T600	CUMMINS L10	1997-1990
KENWORTH	T600	Cummins L10 Diesel	1997-1991
KENWORTH	T600A	CUMMINS L10	1995-1992
KENWORTH	T800	CUMMINS L10	1997-1990
KENWORTH	T800	Cummins L10 Diesel	1997-1991
KENWORTH	T800A	CUMMINS L10	1995-1990
KENWORTH	T800A	CUMMINS M 11	1995-1994
PETERBILT	357	Cummins ISM Diesel	1998-1998
PETERBILT	357	Cummins L10 Diesel	1995-1995
PETERBILT	357	Cummins L10 Diesel	1997-1996
PETERBILT	357	Cummins M11 Diesel	1997-1995
PETERBILT	377	Cummins L10 Diesel	1995-1995
PETERBILT	377	Cummins L10 Diesel	1997-1996
PETERBILT	378	Cummins ISM Diesel	1998-1998
PETERBILT	378	Cummins L10 Diesel	1995-1995
PETERBILT	378	Cummins L10 Diesel	1997-1996
PETERBILT	378	Cummins M11 Diesel	1997-1995
PETERBILT	379	Cummins ISM Diesel	1998-1998
PETERBILT	379	Cummins L10 Diesel	1995-1995
PETERBILT	379	Cummins L10 Diesel	1997-1996
PETERBILT	379	Cummins M11 Diesel	1997-1995
PETERBILT	385	Cummins ISM Diesel	1998-1998
PETERBILT	385	Cummins L10 Diesel	1997-1996
PETERBILT	385	Cummins M11 Diesel	1997-1996
VOLVO	WG	CUMMINS L10	1996-1990
VOLVO	WG Series	Cummins L10 Diesel	1997-1996
VOLVO	Xpeditor	Cummins L10 Diesel	1996-1996

AUTOCAR	AC Series	Cummins L10 Diesel	1991-1991
AUTOCAR	SERIES ACL	CUMMINS L10, LA10, LTA1	1991-1990
AUTOCAR	SERIES ACM	CUMMINS L10, LA10, LTA1	1991-1990
FREIGHTLINER	FLC	CUMMINS L10	1993-1990
FREIGHTLINER	FLC	Cummins L10 Diesel	1993-1991
FREIGHTLINER	FLD	CUMMINS L10	1993-1990
FREIGHTLINER	FLD	Cummins L10 Diesel	1993-1991
INTERNATIONAL/NAVISTAR	5000	CUMMINS L10	1995-1995
INTERNATIONAL/NAVISTAR	5000	Cummins L10 Diesel	1995-1995
INTERNATIONAL/NAVISTAR	PAYSTAR	CUMMINS L10	1995-1995
KENWORTH	T400	CUMMINS L10	1997-1990
KENWORTH	T400	Cummins L10 Diesel	1997-1991
KENWORTH	T400A	CUMMINS L10	1995-1990
KENWORTH	T400A	CUMMINS M 11	1995-1994



KENWORTH	T450	CUMMINS L10	1995-1990
KENWORTH	T450	Cummins L10 Diesel	1995-1991
KENWORTH	T450	CUMMINS M 11	1999-1990
KENWORTH	T450	CUMMINS M11	1995-1995
KENWORTH	T450B	CUMMINS L10	1991-1990
KENWORTH	T600	CUMMINS L10	1997-1990
KENWORTH	T600	Cummins L10 Diesel	1997-1991
KENWORTH	T600A	CUMMINS L10	1995-1992
KENWORTH	T800	CUMMINS L10	1997-1990
KENWORTH	T800	Cummins L10 Diesel	1997-1991
KENWORTH	T800A	CUMMINS L10	1995-1990
KENWORTH	T800A	CUMMINS M 11	1995-1994
PETERBILT	357	Cummins L10 Diesel	1995-1995
PETERBILT	377	Cummins L10 Diesel	1995-1995
PETERBILT	378	Cummins L10 Diesel	1995-1995
PETERBILT	379	Cummins L10 Diesel	1995-1995
VOLVO	WG	CUMMINS L10	1994-1990



K050420

VOLVO	VN Series	Cummins N14 Diesel	2003-2000
VOLVO	VNL	CUMMINS N14	2003-2000
VOLVO	VNM	CUMMINS N14	2003-2000



K050586

VOLVO	9300	B9	2004-2004
-------	------	----	-----------



K050360

STERLING	A-Line	Cummins ISM Diesel	2001-2000
STERLING	L-Line	Cummins ISM Diesel	2003-2000



K050605

IRIZAR	MAN AUTOMATICO	MAN PANORAMICO	2008-2007
IRIZAR	MAN PANORAMICO	MAN PANORAMICO	2008-2007



K050375

PETERBILT	320	Cummins L10 Diesel	1995-1995
PETERBILT	362	Cummins L10 Diesel	1995-1995



K060340

INTERNATIONAL/NAVISTAR	9100i	Detroit Diesel 6-Cyl. 12.7 L	2003-2001
INTERNATIONAL/NAVISTAR	9100i	Detroit Diesel Series 60 Die	2000-2000
INTERNATIONAL/NAVISTAR	9200i	Detroit Diesel 6-Cyl. 12.7 L	2001-2001
INTERNATIONAL/NAVISTAR	9200i	Detroit Diesel Series 60 Die	2000-2000
INTERNATIONAL/NAVISTAR	9400	Detroit Diesel Series 60 Die	1999-1999
INTERNATIONAL/NAVISTAR	9400i	Detroit Diesel 6-Cyl. 12.7 L	2001-2001
INTERNATIONAL/NAVISTAR	9400i	Detroit Diesel Series 60 Die	2000-2000
INTERNATIONAL/NAVISTAR	9900	Detroit Diesel Series 60 Die	1999-1999
INTERNATIONAL/NAVISTAR	9900i	Detroit Diesel 6-Cyl. 12.7 L	2001-2001
INTERNATIONAL/NAVISTAR	9900i	Detroit Diesel Series 60 Die	2000-2000
INTERNATIONAL/NAVISTAR	9900ix	Detroit Diesel 6-Cyl. 12.7 L	2001-2001
INTERNATIONAL/NAVISTAR	9900ix	Detroit Diesel Series 60 Die	2000-2000



K050380

PETERBILT	320	Cummins L10 Diesel	1995-1995
PETERBILT	320	Cummins L10 Diesel	1996-1996
PETERBILT	357	Cummins L10 Diesel	1995-1995
PETERBILT	362	Cummins L10 Diesel	1995-1995
PETERBILT	377	Cummins L10 Diesel	1995-1995
PETERBILT	378	Cummins L10 Diesel	1995-1995
PETERBILT	379	Cummins L10 Diesel	1995-1995
VOLVO	WG Series	Volvo VE D12 Diesel	2001-1998
VOLVO	WIA Series	Volvo VE D12 Diesel	1997-1996



K060408

INTERNATIONAL/NAVISTAR	5000	CUMMINS N14	2000-1999
INTERNATIONAL/NAVISTAR	5000	Cummins N14 Diesel	1999-1999
INTERNATIONAL/NAVISTAR	5500i	Cummins N14 Diesel	2003-2000
INTERNATIONAL/NAVISTAR	5600i	Cummins N14 Diesel	2003-2000
INTERNATIONAL/NAVISTAR	5900i	Cummins N14 Diesel	2003-2000
INTERNATIONAL/NAVISTAR	PAYSTAR	CUMMINS N14	2000-1999



K050415

INTERNATIONAL/NAVISTAR	9600	Cummins M11 Diesel	1996-1996
INTERNATIONAL/NAVISTAR	9700	Cummins M11 Diesel	1996-1996
INTERNATIONAL/NAVISTAR	9800	Cummins M11 Diesel	1997-1997



K060415

FREIGHTLINER	FLD120	CUMMINS N14	1997-1994
INTERNATIONAL/NAVISTAR	9100	Cummins N14 Diesel	1999-1998
INTERNATIONAL/NAVISTAR	9100i	Cummins N14 Diesel	2003-2000
INTERNATIONAL/NAVISTAR	9200	Cummins N14 Diesel	1997-1997
INTERNATIONAL/NAVISTAR	9200	Cummins N14 Diesel	1999-1998
INTERNATIONAL/NAVISTAR	9200i	Cummins N14 Diesel	2002-2000
INTERNATIONAL/NAVISTAR	9300	Cummins N14 Diesel	1997-1997
INTERNATIONAL/NAVISTAR	9300	Cummins N14 Diesel	1999-1998
INTERNATIONAL/NAVISTAR	9400	Cummins N14 Diesel	1997-1997
INTERNATIONAL/NAVISTAR	9400	Cummins N14 Diesel	1999-1998
INTERNATIONAL/NAVISTAR	9400i	Cummins N14 Diesel	2002-2000
INTERNATIONAL/NAVISTAR	9900	Cummins N14 Diesel	1999-1999
INTERNATIONAL/NAVISTAR	9900i	Cummins N14 Diesel	2002-2000
INTERNATIONAL/NAVISTAR	9900ix	Cummins N14 Diesel	2002-2000
PETERBILT	357	Cummins N14 Diesel	1997-1997
PETERBILT	362	Cummins N14 Diesel	1996-1996
PETERBILT	377	Cummins N14 Diesel	1999-1996
PETERBILT	378	Cummins N14 Diesel	1999-1996
PETERBILT	379	Cummins N14 Diesel	1999-1996
STERLING	A-LINE	CUMMINS N14	2002-2001
STERLING	A-Line	Cummins N14 Diesel	2003-2001
STERLING	L-LINE	CUMMINS N14	2002-2001
STERLING	L-Line	Cummins N14 Diesel	2003-2001
VOLVO	VN Series	Cummins ISM Diesel	2003-1999
VOLVO	VNL	CUMMINS ISM DIESEL	2003-2003
VOLVO	VNM	CUMMINS ISM DIESEL	2003-2003
VOLVO	WIA Series	Cummins N14 Diesel	1997-1997
VOLVO	WIA Series	Cummins N14 Diesel	1998-1998

FREIGHTLINER	FLC	CUMMINS N14	1997-1993
FREIGHTLINER	FLC	Cummins N14 Diesel	1993-1993
FREIGHTLINER	FLC	Cummins N14 Diesel	1994-1994
FREIGHTLINER	FLC	Cummins N14 Diesel	1998-1997
FREIGHTLINER	FLD	CUMMINS N14	2001-1993
FREIGHTLINER	FLD	Cummins N14 Diesel	1994-1993
FREIGHTLINER	FLD	Cummins N14 Diesel	2003-1997
INTERNATIONAL/NAVISTAR	5000	CUMMINS N14	1998-1994
INTERNATIONAL/NAVISTAR	5000	Cummins N14 Diesel	1998-1995
INTERNATIONAL/NAVISTAR	8100	Cummins N14 Diesel	1999-1998
INTERNATIONAL/NAVISTAR	9200i	Cummins N14 Diesel	2003-2003
INTERNATIONAL/NAVISTAR	9300	Caterpillar 3406 Diesel	1997-1995
INTERNATIONAL/NAVISTAR	9400	Caterpillar 3406 Diesel	1995-1995
INTERNATIONAL/NAVISTAR	9400	Cummins N14 Diesel	1996-1996
INTERNATIONAL/NAVISTAR	9400i	Cummins N14 Diesel	2003-2003
INTERNATIONAL/NAVISTAR	9600	Cummins N14 Diesel	1996-1996
INTERNATIONAL/NAVISTAR	9700	Cummins N14 Diesel	1996-1996
INTERNATIONAL/NAVISTAR	9800	Cummins N14 Diesel	1999-1997
INTERNATIONAL/NAVISTAR	9900i	Cummins N14 Diesel	2003-2003
INTERNATIONAL/NAVISTAR	9900ix	Cummins N14 Diesel	2003-2003
INTERNATIONAL/NAVISTAR	PAYSTAR	CUMMINS N14	1998-1994
KENWORTH	T2000	CUMMINS N14	2000-1998
KENWORTH	T2000	Cummins N14 Diesel	2000-1997
KENWORTH	T600	Cummins 6-Cyl. 14.0 L Dies	1991-1991
KENWORTH	T600	CUMMINS N14	2001-1992
KENWORTH	T600	Cummins N14 Diesel	1996-1992
KENWORTH	T600	Cummins N14 Diesel	2001-1997
KENWORTH	T800	Cummins 6-Cyl. 14.0 L Dies	1991-1991
KENWORTH	T800	CUMMINS N14	2003-1992
KENWORTH	T800	Cummins N14 Diesel	1996-1992
KENWORTH	T800	Cummins N14 Diesel	2003-1997
KENWORTH	W900	CUMMINS N14	2003-1993
KENWORTH	W900	Cummins N14 Diesel	2003-1993
PETERBILT	357	Cummins N14 Diesel	1996-1995
PETERBILT	362	Cummins N14 Diesel	1996-1996
PETERBILT	378	Cummins N14 Diesel	2003-2000
PETERBILT	379	Cummins N14 Diesel	2003-2000
PETERBILT	385	Cummins N14 Diesel	2003-2002
STERLING	A-Line	Cummins N14 Diesel	2000-2000
STERLING	L-Line	Cummins N14 Diesel	2000-2000
VOLVO	Autocar	Cummins N14 Diesel	2001-1999
VOLVO	INTEGRAL SUP.	CUMMINS N14 PLUS	2000-2000
VOLVO	VN Series	Cummins N14 Diesel	2003-1998
VOLVO	VNL	CUMMINS N14	2003-1998
VOLVO	VNM	CUMMINS N14	2003-1998
VOLVO	WG	CUMMINS N14	1997-1993
VOLVO	WG Series	Cummins N14 Diesel	1997-1997
VOLVO	WG Series	Cummins N14 Diesel	1996-1996
VOLVO	WIA Series	Cummins N14 Diesel	1997-1996

K060420

DINA	D-9400	CUMMINS N14 PLUS	1999-1999
STERLING	A-Line	Detroit Diesel 6-Cyl. 11.1 L	2000-2000
STERLING	A-Line	Detroit Diesel 6-Cyl. 12.7 L	2000-2000
STERLING	A-LINE	DETROIT DIESEL SERIE 60	2001-2001
STERLING	L-Line	Detroit Diesel 6-Cyl. 11.1 L	2001-2000
STERLING	L-Line	Detroit Diesel 6-Cyl. 12.7 L	2001-2000
STERLING	L-LINE	DETROIT DIESEL SERIE 60	2001-2001
STERLING	SILVER STAR	DETROIT DIESEL SERIE 60	2000-2000

K060425

FREIGHTLINER	CENTURY CLASS	CUMMINS N14	2001-1996
FREIGHTLINER	Century Class	Cummins N14 Diesel	2001-1996
FREIGHTLINER	Classic	Cummins N14 Diesel	2002-2001
FREIGHTLINER	Classic XL	Cummins N14 Diesel	2003-2001
FREIGHTLINER	Columbia	Cummins N14 Diesel	2003-2003

K060427

FREIGHTLINER	FLO120 A	CUMMINS N14	1994-1994
--------------	----------	-------------	-----------



K060433

STERLING	SILVER STAR	CUMMINS N14 PLUS	2000-2000
STERLING	TRACTO	CUMMINS N14 PLUS	2000-2000
VOLVO	NR42T	CUMMINS N14 PLUS	2000-2000



K060434

KENWORTH	T600	CUMMINS NTC 400	1993-1993
MERCEDES BENZ	FDL120ACE	CUMMINS N14 PLUS	2000-2000



K060435

FREIGHTLINER	FL120	CUMMINS NTC 350	1993-1993
FREIGHTLINER	FLC	CUMMINS N14	1993-1992
FREIGHTLINER	FLC	Cummins N14 Diesel	1992-1991
FREIGHTLINER	FLC	Cummins N14 Diesel	1993-1993
FREIGHTLINER	FLD	CUMMINS N14	1993-1992
FREIGHTLINER	FLD	Cummins N14 Diesel	1993-1993
FREIGHTLINER	FLD	Cummins N14 Diesel	1992-1991
FREIGHTLINER	FLD112	CUMMINS N14	1992-1992
FREIGHTLINER	FLD120	CUMMINS NTC 350	1993-1993
INTERNATIONAL/NAVISTAR	5000	CUMMINS N14	1998-1992
INTERNATIONAL/NAVISTAR	5000	Cummins N14 Diesel	1998-1995
INTERNATIONAL/NAVISTAR	8100	Cummins N14 Diesel	1997-1995
INTERNATIONAL/NAVISTAR	8100	Cummins N14 Diesel	1999-1998
INTERNATIONAL/NAVISTAR	8200	Cummins N14 Diesel	1998-1995
INTERNATIONAL/NAVISTAR	9300	Cummins N14 Diesel	1995-1995
INTERNATIONAL/NAVISTAR	9400	CUMMINS N14 350	1994-1994
INTERNATIONAL/NAVISTAR	9400	CUMMINS N14 410, 430,43	1996-1996
INTERNATIONAL/NAVISTAR	9400	Cummins N14 Diesel	1995-1995
INTERNATIONAL/NAVISTAR	9600	Cummins N14 Diesel	1996-1996
INTERNATIONAL/NAVISTAR	9700	Cummins N14 Diesel	1996-1996
INTERNATIONAL/NAVISTAR	9800	Cummins N14 Diesel	1999-1997
INTERNATIONAL/NAVISTAR	PAYSTAR	CUMMINS N14	1998-1992
KENWORTH	K100	Cummins 6-Cyl. 14.0 L Dies	1991-1991
KENWORTH	K100	CUMMINS N14	1993-1992
KENWORTH	K100	Cummins N14 Diesel	1993-1992
KENWORTH	T600	Cummins 6-Cyl. 14.0 L Dies	1991-1991
KENWORTH	T600	CUMMINS N14	1996-1992
KENWORTH	T600	Cummins N14 Diesel	1996-1992
KENWORTH	T800	Cummins 6-Cyl. 14.0 L Dies	1991-1991
KENWORTH	T800	CUMMINS N14	1996-1992
KENWORTH	T800	Cummins N14 Diesel	1996-1992
PETERBILT	357	Cummins N14 Diesel	1996-1995
PETERBILT	362	Cummins N14 Diesel	1995-1995
PETERBILT	362	Cummins N14 Diesel	1996-1996
PETERBILT	377	Cummins N14 Diesel	1995-1995
PETERBILT	378	Cummins N14 Diesel	1995-1995

PETERBILT

379

Cummins N14 Diesel

1995-1995

VOLVO

WIA Series

Cummins N14 Diesel

1997-1996



K060436

DINA	861	CUMMINS NTC 350	1990-1990
DINA	9400 EAGLE	CUMMINS NTC 400	1990-1990
DINA	9400 EAGLE	DETROIT DIESEL SERIE 60	1993-1993
DINA	D-9400	CUMMINS N14	1992-1992
DINA	S-700 CABINA	CUMMINS NTC 350	1990-1990
KENWORTH	T800	CUMMINS NTC 350	1991-1991
KENWORTH	T800M TRACTO	CUMMINS NTC 400	1990-1990
MERCEDES BENZ	54 TON FREIGHTLINER	CUMMINS N14, 350	1990-1990
MERCEDES BENZ	54 TON TRACTO 120	CUMMINS N14 410	1992-1992
MERCEDES BENZ	54 TON TRACTO 120	CUMMINS NTC 350	1990-1990



K060439

FREIGHTLINER	Century Class	Mercedes-Benz MBE 4000	2004-2004
FREIGHTLINER	COLUMBIA	MERCEDES-BENZ MBE 40	2004-2004
FREIGHTLINER	Columbia	Mercedes-Benz MBE 4000	2004-2003
FREIGHTLINER	FL112	Mercedes-Benz MBE 4000	2004-2003



K060445

DINA	S-700	CUMMINS NTC 400	1992-1992
------	-------	-----------------	-----------



K060450

INTERNATIONAL/NAVISTAR	9300	Detroit Diesel 6-Cyl. 11.1 L	1997-1995
INTERNATIONAL/NAVISTAR	9300	Detroit Diesel 6-Cyl. 12.7 L	1997-1995
INTERNATIONAL/NAVISTAR	9300	Detroit Diesel Series 60 Die	1998-1998
INTERNATIONAL/NAVISTAR	9400	DETROIT DIESEL SERIE 60	1999-1997



K060455

INTERNATIONAL/NAVISTAR	9100	Detroit Diesel Series 60 Die	1998-1998
INTERNATIONAL/NAVISTAR	9100	Detroit Diesel Series 60 Die	1999-1999
INTERNATIONAL/NAVISTAR	9100i	Detroit Diesel 6-Cyl. 12.7 L	2001-2001
INTERNATIONAL/NAVISTAR	9100i	Detroit Diesel Series 60 Die	2000-2000
INTERNATIONAL/NAVISTAR	9200	Detroit Diesel Series 60 Die	1998-1998
INTERNATIONAL/NAVISTAR	9200	Detroit Diesel Series 60 Die	1999-1999
INTERNATIONAL/NAVISTAR	9200i	Detroit Diesel 6-Cyl. 12.7 L	2001-2001



INTERNATIONAL/NAVISTAR	9200i	Detroit Diesel Series 60 Die	2000-2000
INTERNATIONAL/NAVISTAR	9400	Detroit Diesel 6-Cyl. 11.1 L	1996-1996
INTERNATIONAL/NAVISTAR	9400	Detroit Diesel 6-Cyl. 12.7 L	1996-1996
INTERNATIONAL/NAVISTAR	9400	Detroit Diesel Series 60 Die	1998-1997
INTERNATIONAL/NAVISTAR	9400	Detroit Diesel Series 60 Die	1999-1999
INTERNATIONAL/NAVISTAR	9400i	Detroit Diesel 6-Cyl. 12.7 L	2001-2001
INTERNATIONAL/NAVISTAR	9400i	Detroit Diesel Series 60 Die	2000-2000
INTERNATIONAL/NAVISTAR	9600	Detroit Diesel 6-Cyl. 11.1 L	1996-1996
INTERNATIONAL/NAVISTAR	9600	Detroit Diesel 6-Cyl. 12.7 L	1995-1995
INTERNATIONAL/NAVISTAR	9700	Detroit Diesel 6-Cyl. 11.1 L	1996-1996
INTERNATIONAL/NAVISTAR	9700	Detroit Diesel 6-Cyl. 12.7 L	1996-1996
INTERNATIONAL/NAVISTAR	9800	Detroit Diesel Series 60 Die	1997-1997
INTERNATIONAL/NAVISTAR	9900	Detroit Diesel Series 60 Die	1999-1999
INTERNATIONAL/NAVISTAR	9900i	Detroit Diesel 6-Cyl. 12.7 L	2001-2001
INTERNATIONAL/NAVISTAR	9900i	Detroit Diesel Series 60 Die	2000-2000
INTERNATIONAL/NAVISTAR	9900ix	Detroit Diesel 6-Cyl. 12.7 L	2001-2001
INTERNATIONAL/NAVISTAR	9900ix	Detroit Diesel Series 60 Die	2000-2000
PETERBILT	320	Caterpillar 3176 Diesel	1995-1995
PETERBILT	357	Caterpillar 3176 Diesel	1995-1995

INTERNATIONAL/NAVISTAR	7100	International/Navistar DT466	1995-1995
INTERNATIONAL/NAVISTAR	8100	International/Navistar 530 Di	1998-1995
INTERNATIONAL/NAVISTAR	8100	International/Navistar DT466	2000-1995
INTERNATIONAL/NAVISTAR	8200	International/Navistar 530 Di	1997-1996
INTERNATIONAL/NAVISTAR	8200	International/Navistar DT466	1997-1997
INTERNATIONAL/NAVISTAR	9400	Detroit Diesel 6-Cyl. 11.1 L	1995-1995
INTERNATIONAL/NAVISTAR	9400	Detroit Diesel 6-Cyl. 12.7 L	1995-1995
INTERNATIONAL/NAVISTAR	9600	Detroit Diesel 6-Cyl. 11.1 L	1996-1996
INTERNATIONAL/NAVISTAR	9600	Detroit Diesel 6-Cyl. 12.7 L	1995-1995
INTERNATIONAL/NAVISTAR	9700	Detroit Diesel 6-Cyl. 11.1 L	1996-1996
INTERNATIONAL/NAVISTAR	9700	Detroit Diesel 6-Cyl. 12.7 L	1996-1996
INTERNATIONAL/NAVISTAR	9800	Detroit Diesel Series 60 Die	1997-1997
INTERNATIONAL/NAVISTAR	9900i	Caterpillar C12 Diesel	2004-2004



K060472

VOLVO	NR42T	CUMMINS N14 PLUS	2000-2000
-------	-------	------------------	-----------



K060478



K060456

INTERNATIONAL/NAVISTAR	EAGLE	DETROIT DIESEL SERIE 60	2000-2000
------------------------	-------	-------------------------	-----------



K060458

INTERNATIONAL/NAVISTAR	7300	International/Navistar DT466	2003-2002
INTERNATIONAL/NAVISTAR	7400	International/Navistar 530 Di	2003-2002
INTERNATIONAL/NAVISTAR	7400	International/Navistar DT466	2003-2002
INTERNATIONAL/NAVISTAR	7400	International/Navistar DT530	2005-2004
INTERNATIONAL/NAVISTAR	7500	International/Navistar 530 Di	2003-2002
INTERNATIONAL/NAVISTAR	7500	International/Navistar DT466	2002-2002
INTERNATIONAL/NAVISTAR	7500	International/Navistar DT530	2005-2004

INTERNATIONAL/NAVISTAR	5500i	Caterpillar C10 Diesel	2004-2003
INTERNATIONAL/NAVISTAR	5500i	Caterpillar C12 Diesel	2004-2003
INTERNATIONAL/NAVISTAR	5600i	Caterpillar C10 Diesel	2004-2003
INTERNATIONAL/NAVISTAR	5600i	Caterpillar C12 Diesel	2004-2003
INTERNATIONAL/NAVISTAR	5900i	Caterpillar C10 Diesel	2003-2003
INTERNATIONAL/NAVISTAR	5900i	Caterpillar C12 Diesel	2004-2003
INTERNATIONAL/NAVISTAR	7600	Caterpillar C10 Diesel	2004-2004
INTERNATIONAL/NAVISTAR	7600	Caterpillar C12 Diesel	2004-2004
INTERNATIONAL/NAVISTAR	8100	International/Navistar 530 Di	2003-1999



K060480



K060470

FREIGHTLINER	Century Class	Detroit Diesel Series 55 Die	1998-1997
FREIGHTLINER	FL112	DETROIT DIESEL SERIE 55	1998-1997
FREIGHTLINER	FL112	Detroit Diesel Series 55 Die	1998-1997
INTERNATIONAL/NAVISTAR	4700	International/Navistar 530 Di	2002-1999
INTERNATIONAL/NAVISTAR	4700	International/Navistar DT408	1997-1995
INTERNATIONAL/NAVISTAR	4700	International/Navistar DT466	2002-1995
INTERNATIONAL/NAVISTAR	4800	International/Navistar 530 Di	2002-2002
INTERNATIONAL/NAVISTAR	4800	International/Navistar DT408	1997-1995
INTERNATIONAL/NAVISTAR	4800	International/Navistar DT466	2003-1995
INTERNATIONAL/NAVISTAR	4900	International/Navistar 530 Di	2002-1995
INTERNATIONAL/NAVISTAR	4900	International/Navistar DT408	1997-1995
INTERNATIONAL/NAVISTAR	4900	International/Navistar DT466	2002-1995
INTERNATIONAL/NAVISTAR	5500i	International/Navistar DT466	2002-2001
INTERNATIONAL/NAVISTAR	5600i	International/Navistar DT466	2002-2001

FREIGHTLINER	Century Class	Caterpillar C10 Diesel	2003-2003
FREIGHTLINER	Century Class	Caterpillar C10 Diesel	1999-1998
FREIGHTLINER	Century Class	Caterpillar C12 Diesel	1999-1998
FREIGHTLINER	Century Class	Caterpillar C12 Diesel	2004-2003
FREIGHTLINER	FLD	Caterpillar C10 Diesel	1999-1998
FREIGHTLINER	FLD	Caterpillar C10 Diesel	2003-2003
FREIGHTLINER	FLD	Caterpillar C12 Diesel	1999-1998
FREIGHTLINER	FLD	Caterpillar C12 Diesel	2003-2003
STERLING	360	Mitsubishi Fuso 4M50 Diese	2007-2006



K060483

INTERNATIONAL/NAVISTAR	7600	Caterpillar 3406 Diesel	2003-2003
INTERNATIONAL/NAVISTAR	7600	Caterpillar C10 Diesel	2003-2002
INTERNATIONAL/NAVISTAR	7600	Caterpillar C12 Diesel	2003-2002



K060490

INTERNATIONAL/NAVISTAR	4300	International/Navistar DT466	2004-2002
INTERNATIONAL/NAVISTAR	4400	International/Navistar 530 Di	2005-2002
INTERNATIONAL/NAVISTAR	4400	International/Navistar DT466	2005-2002
INTERNATIONAL/NAVISTAR	8500	International/Navistar 530 Di	2005-2002
INTERNATIONAL/NAVISTAR	9100	Detroit Diesel Series 60 Die	1999-1998
INTERNATIONAL/NAVISTAR	9200	Detroit Diesel 6-Cyl. 11.1 L	1997-1995
INTERNATIONAL/NAVISTAR	9200	Detroit Diesel 6-Cyl. 12.7 L	1997-1995
INTERNATIONAL/NAVISTAR	9200	Detroit Diesel Series 60 Die	1999-1998
INTERNATIONAL/NAVISTAR	9300	Detroit Diesel 6-Cyl. 11.1 L	1997-1995
INTERNATIONAL/NAVISTAR	9300	Detroit Diesel 6-Cyl. 12.7 L	1997-1995
INTERNATIONAL/NAVISTAR	9300	Detroit Diesel Series 60 Die	1998-1998
INTERNATIONAL/NAVISTAR	9400	Detroit Diesel 6-Cyl. 11.1 L	1996-1996
INTERNATIONAL/NAVISTAR	9400	Detroit Diesel 6-Cyl. 12.7 L	1996-1996
INTERNATIONAL/NAVISTAR	9400	DETROIT DIESEL SERIE 60	1999-1997
INTERNATIONAL/NAVISTAR	9400	Detroit Diesel Series 60 Die	1998-1998
INTERNATIONAL/NAVISTAR	9400	Detroit Diesel Series 60 Die	1997-1997

K060495

FORD	F Super Duty	Ford V-8 7.5 L	1991-1991
FORD	F Super Duty	Ford V-8 7.5 L	1995-1992
FORD	F Super Duty	Ford V-8 7.5 L	1998-1996
FREIGHTLINER	Condor	Caterpillar C10 Diesel	2004-2001
FREIGHTLINER	Condor	Caterpillar C12 Diesel	2004-2001
FREIGHTLINER	FLD120	CUMMINS N14	1997-1994

K060500

INTERNATIONAL/NAVISTAR	8200	Detroit Diesel 6-Cyl. 12.7 L	1995-1995
INTERNATIONAL/NAVISTAR	9100	Caterpillar 3406 Diesel	1998-1998
INTERNATIONAL/NAVISTAR	9200	Caterpillar 3406 Diesel	1998-1996
INTERNATIONAL/NAVISTAR	9200i	Caterpillar C15 Diesel	2004-2003
INTERNATIONAL/NAVISTAR	9200i	Caterpillar C16 Diesel	2003-2003
INTERNATIONAL/NAVISTAR	9300	Caterpillar 3406 Diesel	1998-1998
INTERNATIONAL/NAVISTAR	9400	Caterpillar 3406 Diesel	1999-1996
INTERNATIONAL/NAVISTAR	9400i	Caterpillar 3406 Diesel	2000-2000
INTERNATIONAL/NAVISTAR	9400i	Caterpillar C15 Diesel	2003-2000
INTERNATIONAL/NAVISTAR	9400i	Caterpillar C16 Diesel	2003-2000
INTERNATIONAL/NAVISTAR	9900	Caterpillar 3406 Diesel	1999-1999
INTERNATIONAL/NAVISTAR	9900i	Caterpillar 3406 Diesel	2000-2000
INTERNATIONAL/NAVISTAR	9900i	Caterpillar C15 Diesel	2003-2000
INTERNATIONAL/NAVISTAR	9900i	Caterpillar C16 Diesel	2003-2000
INTERNATIONAL/NAVISTAR	9900ix	Caterpillar 3406 Diesel	2000-2000
INTERNATIONAL/NAVISTAR	9900ix	Caterpillar C15 Diesel	2003-2000
INTERNATIONAL/NAVISTAR	9900ix	Caterpillar C16 Diesel	2002-2000

K060505

FORD	F Super Duty	Ford V-8 7.5 L	1991-1991
FORD	F Super Duty	Ford V-8 7.5 L	1998-1992
KENWORTH	T800	Caterpillar C15 Diesel	2006-2006
KENWORTH	T800	Caterpillar C15 Diesel	2008-2007

K060509

FORD	F650 Super Duty	Ford V-8 6.0 L Diesel	2006-2006
FORD	F650 SUPER DUTY	FORD V-8, 6.0 L DIESEL	2006-2006
FORD	F750 Super Duty	Ford V-8 6.0 L Diesel	2006-2006
FORD	F750 SUPER DUTY	FORD V-8, 6.0 L DIESEL	2006-2006
INTERNATIONAL/NAVISTAR	4200	International/Navistar VT365	2007-2004
INTERNATIONAL/NAVISTAR	CE	International/Navistar VT365	2007-2005

K060510

INTERNATIONAL/NAVISTAR	EAGLE	CATERPILLAR C15 DIESEL	2000-2000
INTERNATIONAL/NAVISTAR	EAGLE L 932700	CATERPILLAR C15 DIESEL	2000-2000

K060516

INTERNATIONAL/NAVISTAR	5500	CUMMINS ISM DIESEL	2005-2005
INTERNATIONAL/NAVISTAR	5500i	Cummins ISM Diesel	2006-2002
INTERNATIONAL/NAVISTAR	5600i	Cummins ISM Diesel	2007-2002
INTERNATIONAL/NAVISTAR	5900i	Cummins ISM Diesel	2006-2001
INTERNATIONAL/NAVISTAR	7400	Cummins ISM Diesel	2005-2005
INTERNATIONAL/NAVISTAR	7600	Cummins ISM Diesel	2007-2003
INTERNATIONAL/NAVISTAR	7700	Cummins ISM Diesel	2006-2005
INTERNATIONAL/NAVISTAR	8600	Cummins ISM Diesel	2007-2003
INTERNATIONAL/NAVISTAR	9000 SERIES	CUMMINS ISM DIESEL	2004-2004
INTERNATIONAL/NAVISTAR	9200	CUMMINS ISM DIESEL	2005-2005
INTERNATIONAL/NAVISTAR	9200i	Cummins ISM Diesel	2007-2003
INTERNATIONAL/NAVISTAR	9400i	Cummins ISM Diesel	2007-2004
INTERNATIONAL/NAVISTAR	TranStar 8600	Cummins ISM Diesel	2008-2008
INTERNATIONAL/NAVISTAR	WorkStar 7600	Cummins ISM Diesel	2008-2008
PETERBILT	357	Caterpillar C15 Diesel	2007-2004
PETERBILT	357	Caterpillar C15 Diesel	2006-2006
PETERBILT	378	Caterpillar C15 Diesel	2007-2005
PETERBILT	378	Caterpillar C15 Diesel	2006-2006
PETERBILT	379	Caterpillar C15 Diesel	2007-2005



K060520

INTERNATIONAL/NAVISTAR **8200** Detroit Diesel 6-Cyl. 11.1 L **1995-1995**



K060523

FREIGHTLINER	Argosy	Caterpillar C10 Diesel	2003-2000
FREIGHTLINER	Argosy	Caterpillar C12 Diesel	2004-2000
FREIGHTLINER	Century Class	Caterpillar C10 Diesel	1999-1998
FREIGHTLINER	Century Class	Caterpillar C10 Diesel	2001-2000
FREIGHTLINER	Century Class	Caterpillar C12 Diesel	1999-1998
FREIGHTLINER	Century Class	Caterpillar C12 Diesel	2001-2000
FREIGHTLINER	Columbia	Caterpillar C10 Diesel	2003-2001
FREIGHTLINER	Columbia	Caterpillar C12 Diesel	2003-2003
FREIGHTLINER	FL112	Caterpillar C10 Diesel	1999-1999
FREIGHTLINER	FL112	Caterpillar C10 Diesel	2000-2000
FREIGHTLINER	FL112	Caterpillar C12 Diesel	2004-1999
FREIGHTLINER	FL112	Caterpillar C12 Diesel	2000-2000
FREIGHTLINER	FL112	Cummins ISM Diesel	1999-1999
FREIGHTLINER	FLD	Caterpillar C10 Diesel	1999-1998
FREIGHTLINER	FLD	Caterpillar C10 Diesel	2004-2000
FREIGHTLINER	FLD	Caterpillar C10 Diesel	2001-2001
FREIGHTLINER	FLD	Caterpillar C12 Diesel	1999-1998
FREIGHTLINER	FLD	Caterpillar C12 Diesel	2004-2000
FREIGHTLINER	FLD	Caterpillar C12 Diesel	2001-2001
FREIGHTLINER	FLD	Cummins ISM Diesel	1999-1999
FREIGHTLINER	FLD	CUMMINS M11	1999-1999
INTERNATIONAL/NAVISTAR	9200i	Caterpillar C10 Diesel	2004-2004
INTERNATIONAL/NAVISTAR	9200i	Caterpillar C12 Diesel	2004-2004
STERLING	A-Line	Caterpillar C10 Diesel	2004-2002
STERLING	A-Line	Caterpillar C12 Diesel	2004-2002



K060525

FREIGHTLINER	Columbia	Caterpillar C12 Diesel	2004-2004
INTERNATIONAL/NAVISTAR	4200	International/Navistar VT365	2003-2002
INTERNATIONAL/NAVISTAR	4300	International/Navistar VT365	2003-2003
INTERNATIONAL/NAVISTAR	4400	International/Navistar VT365	2003-2003
PETERBILT	357	Caterpillar C15 Diesel	2006-2006
PETERBILT	378	Caterpillar C15 Diesel	2004-2003
PETERBILT	378	Caterpillar C15 Diesel	2006-2006
PETERBILT	379	Caterpillar C15 Diesel	2007-2005
PETERBILT	379	Caterpillar C15 Diesel	2004-2004



K060529

FREIGHTLINER	Century Class	Caterpillar C10 Diesel	2002-2002
FREIGHTLINER	Century Class	Caterpillar C12 Diesel	2002-2002
FREIGHTLINER	FL112	Caterpillar C10 Diesel	2004-2001
FREIGHTLINER	FL112	Caterpillar C12 Diesel	2003-2001
FREIGHTLINER	FLD	Caterpillar C10 Diesel	2002-2002
FREIGHTLINER	FLD	Caterpillar C12 Diesel	2002-2002



K060532

VOLVO	VHD	Cummins ISM Diesel	2003-2002
VOLVO	VN Series	Cummins ISM Diesel	2002-2002



K060539

KENWORTH	T600	Cummins ISM Diesel	2004-2004
KENWORTH	T800	Cummins ISM Diesel	2006-2003
KENWORTH	W900	Cummins ISM Diesel	2006-2006
KENWORTH	W900	Cummins ISM Diesel	2005-2003
PETERBILT	320	Cummins ISM Diesel	2007-2007
PETERBILT	357	Cummins ISM Diesel	2007-2001
PETERBILT	365	Cummins ISM Diesel	2007-2007
PETERBILT	378	Cummins ISM Diesel	2007-2001
PETERBILT	385	Cummins ISM Diesel	2005-2002
PETERBILT	387	Cummins ISM Diesel	2000-2000



K060547

FREIGHTLINER	Argosy	Caterpillar 3406 Diesel	2000-1999
FREIGHTLINER	Argosy	Caterpillar C15 Diesel	2004-2001
FREIGHTLINER	Classic	Caterpillar C15 Diesel	2003-2003
FREIGHTLINER	Classic	Caterpillar C16 Diesel	2003-2003
FREIGHTLINER	Classic XL	Caterpillar C15 Diesel	2004-2003
FREIGHTLINER	Classic XL	Caterpillar C16 Diesel	2003-2003
FREIGHTLINER	Columbia	Caterpillar C15 Diesel	2003-2001
FREIGHTLINER	Columbia	Caterpillar C16 Diesel	2004-2001
FREIGHTLINER	Coronado	Caterpillar C15 Diesel	2004-2002
FREIGHTLINER	Coronado	Caterpillar C16 Diesel	2003-2002
FREIGHTLINER	FLD	Caterpillar C15 Diesel	2004-2003
FREIGHTLINER	FLD	Caterpillar C16 Diesel	2004-2003
INTERNATIONAL/NAVISTAR	9400	DETROIT DIESEL SERIE 60	1999-1992
INTERNATIONAL/NAVISTAR	9400	Detroit Diesel Series 60 Die	1997-1997



K060555

INTERNATIONAL/NAVISTAR	5600i	Caterpillar C15 Diesel	2004-2004
INTERNATIONAL/NAVISTAR	5900i	Caterpillar C15 Diesel	2006-2004
INTERNATIONAL/NAVISTAR	PayStar 5600i	Caterpillar C15 Diesel	2008-2008



KENWORTH W900 Caterpillar C15 Diesel 2007-2006



K060557

INTERNATIONAL/NAVISTAR 9900 CATERPILLAR C15 DIESEL 2005-2005
 INTERNATIONAL/NAVISTAR 9900i Caterpillar C15 Diesel 2007-2004
 INTERNATIONAL/NAVISTAR 9900ix Caterpillar C15 Diesel 2007-2004



K060559

FREIGHTLINER Century Class Cummins ISM Diesel 2001-2001
 FREIGHTLINER CENTURY CLASS CUMMINS M11 2000-1999
 FREIGHTLINER Classic Cummins ISM Diesel 2003-2001
 FREIGHTLINER Classic XL Cummins ISM Diesel 2003-2001
 FREIGHTLINER Columbia Cummins ISM Diesel 2001-2001
 FREIGHTLINER FL112 CUMMINS ISM DIESEL 2003-2002
 FREIGHTLINER FL112 Cummins ISM Diesel 2003-2000
 FREIGHTLINER FLD Cummins ISM Diesel 2003-1999
 FREIGHTLINER FLD CUMMINS M11 2000-1999



K060560

FREIGHTLINER Century Class Cummins ISM Diesel 1998-1998
 FREIGHTLINER Century Class Cummins ISM Diesel 1999-1999
 FREIGHTLINER Century Class Cummins ISM Diesel 2000-2000
 PETERBILT 387 Caterpillar C10 Diesel 2002-2000
 PETERBILT 387 Caterpillar C12 Diesel 2002-2000
 PETERBILT 387 Caterpillar C15 Diesel 2004-2001
 PETERBILT 387 Caterpillar C16 Diesel 2003-2001



K060569

KENWORTH T600 Caterpillar C15 Diesel 2004-2000
 KENWORTH T600 Caterpillar C15 Diesel 2005-2005
 KENWORTH T800 Caterpillar C15 Diesel 2004-2004



K060575

FREIGHTLINER Columbia Cummins ISM Diesel 2007-2002
 FREIGHTLINER Condor Cummins ISM Diesel 2002-2001
 KENWORTH T600 Caterpillar C15 Diesel 2007-2006
 KENWORTH T800 Caterpillar C15 Diesel 2005-2005
 KENWORTH T800 Caterpillar C15 Diesel 2006-2006

KENWORTH T800 Caterpillar C15 Diesel 2008-2007



K060578

KENWORTH T800 Caterpillar C15 Diesel 2007-2006



K060586

FREIGHTLINER Classic Caterpillar C15 Diesel 2006-2004
 FREIGHTLINER Classic XL Caterpillar C15 Diesel 2006-2006
 FREIGHTLINER Coronado Caterpillar C15 Diesel 2006-2005
 FREIGHTLINER FLD Caterpillar C15 Diesel 2008-2007
 INTERNATIONAL/NAVISTAR 8100 Caterpillar C10 Diesel 2003-2002
 INTERNATIONAL/NAVISTAR 8600 Caterpillar C10 Diesel 2004-2003
 INTERNATIONAL/NAVISTAR 8600 Caterpillar C12 Diesel 2004-2003
 MACK CX Series Mack AC Diesel 2006-2005



K060594

FREIGHTLINER Century Class Caterpillar 3406 Diesel 1999-1998
 FREIGHTLINER FLD Caterpillar 3406 Diesel 1999-1998



K060598

FREIGHTLINER Century Class Caterpillar C15 Diesel 2004-2001
 FREIGHTLINER Classic Caterpillar C15 Diesel 2002-2001
 FREIGHTLINER Classic Caterpillar C16 Diesel 2002-2001
 FREIGHTLINER Classic XL Caterpillar C15 Diesel 2002-2001
 FREIGHTLINER Classic XL Caterpillar C16 Diesel 2002-2001
 FREIGHTLINER FLD Caterpillar 3406 Diesel 2000-2000
 FREIGHTLINER FLD Caterpillar C15 Diesel 2002-2000
 FREIGHTLINER FLD Caterpillar C16 Diesel 2002-2000



K060605

INTERNATIONAL/NAVISTAR 9400 CATERPILLAR C15 DIESEL 2005-2005
 INTERNATIONAL/NAVISTAR 9400i Caterpillar C15 Diesel 2007-2004



K060615



KENWORTH	W900	Caterpillar C15 Diesel	2004-2004
KENWORTH	W900	Caterpillar C15 Diesel	2005-2005
KENWORTH	W900	Caterpillar C15 Diesel	2007-2006



K060625

MACK	CV Series	Mack AI Diesel	2007-2006
MACK	CV Series	Mack AMI Diesel	2006-2006



K060635

FREIGHTLINER	Century Class	Caterpillar C15 Diesel	2006-2005
FREIGHTLINER	Classic XL	Caterpillar C15 Diesel	2005-2005
FREIGHTLINER	COLUMBIA	CATERPILLAR C15 DIESEL	2005-2005
FREIGHTLINER	Columbia	Caterpillar C15 Diesel	2005-2005
FREIGHTLINER	FLD	Caterpillar C15 Diesel	2006-2005



K060637

INTERNATIONAL/NAVISTAR	5500i	Cummins ISX Diesel	2007-2003
INTERNATIONAL/NAVISTAR	5600	CUMMINS ISX DIESEL	2005-2005
INTERNATIONAL/NAVISTAR	5600i	Cummins ISX Diesel	2007-2005
INTERNATIONAL/NAVISTAR	5900i	Cummins ISX Diesel	2007-2003
INTERNATIONAL/NAVISTAR	9000 SERIES	CUMMINS ISX DIESEL	2004-2004
INTERNATIONAL/NAVISTAR	9200	CUMMINS ISX DIESEL	2005-2005
INTERNATIONAL/NAVISTAR	9200i	Cummins ISX Diesel	2007-2003
INTERNATIONAL/NAVISTAR	9400	CUMMINS ISX DIESEL	2005-2005
INTERNATIONAL/NAVISTAR	9400i	Cummins ISX Diesel	2007-2003
INTERNATIONAL/NAVISTAR	9900	CUMMINS ISX DIESEL	2005-2005
INTERNATIONAL/NAVISTAR	9900i	Cummins ISX Diesel	2003-2003
INTERNATIONAL/NAVISTAR	9900i	Cummins ISX Diesel	2007-2004
INTERNATIONAL/NAVISTAR	9900ix	Cummins ISX Diesel	2003-2003
INTERNATIONAL/NAVISTAR	9900ix	Cummins ISX Diesel	2007-2004
INTERNATIONAL/NAVISTAR	PayStar 5500i	Cummins ISX Diesel	2008-2008
INTERNATIONAL/NAVISTAR	PayStar 5900i	Cummins ISX Diesel	2008-2008
INTERNATIONAL/NAVISTAR	ProStar Series	Cummins ISX Diesel	2008-2008
KENWORTH	T2000	Caterpillar C15 Diesel	2004-2004
KENWORTH	T2000	Caterpillar C15 Diesel	2007-2005
KENWORTH	T2000	Cummins ISX Diesel	2006-2004
KENWORTH	T600	Cummins ISX Diesel	2007-2004
KENWORTH	T660	Cummins ISX Diesel	2008-2008
KENWORTH	T800	Cummins ISX Diesel	2008-2004
KENWORTH	W900	Cummins ISX Diesel	2003-2003
KENWORTH	W900	Cummins ISX Diesel	2007-2004
PETERBILT	357	Cummins ISX Diesel	2006-2006
PETERBILT	367	Cummins ISX Diesel	2008-2007
PETERBILT	378	Cummins ISX Diesel	2007-2002
PETERBILT	378	Cummins Signature 600 Die	2002-2002
PETERBILT	379	Cummins ISX Diesel	2007-2002
PETERBILT	379	Cummins Signature 600 Die	2002-2002

PETERBILT	386	Cummins ISX Diesel	2008-2008
PETERBILT	387	Cummins ISX Diesel	2006-2002
PETERBILT	387	Cummins Signature 600 Die	2002-2002
PETERBILT	389	Cummins ISX Diesel	2008-2008
VOLVO	VN Series	Cummins ISX Diesel	2003-2003
VOLVO	VN Series	Cummins ISX Diesel	2007-2004
VOLVO	VN Series	Cummins Signature 600 Die	2003-2003
VOLVO	VNL	CUMMINS ISX DIESEL	2004-2003
VOLVO	VNL	CUMMINS ISX DIESEL	2005-2005
VOLVO	VNL	CUMMINS SIGNATURE 600	2003-2003
VOLVO	VNM	CUMMINS ISX DIESEL	2005-2005
VOLVO	VNM	CUMMINS ISX DIESEL	2004-2003
VOLVO	VNM	CUMMINS SIGNATURE 600	2003-2003
VOLVO	VT Series	Cummins ISX Diesel	2006-2006
VOLVO	VT880	CUMMINS ISX DIESEL	2006-2006



K060653

MACK	CT Series	Mack AMI Diesel	2006-2006
------	-----------	-----------------	-----------



K060658

FORD	E450 Super Duty	Ford V-8 6.0 L Diesel	2006-2003
FORD	F450 Super Duty	Ford V-8 6.0 L Diesel	2007-2003
FORD	F550 Super Duty	Ford V-8 6.0 L Diesel	2007-2003



K060660

CHEVROLET	C5500	GM V-8 7.4 L	2000-1999
CHEVROLET	C6500	GM V-8 7.4 L	2000-1999
CHEVROLET	C7500	GM V-8 7.4 L	2000-1999
CHEVROLET	C8500	GM V-8 7.4 L	2000-1999
CHEVROLET	KODIAK	GM V-8, 7.4 L	2000-1995
FREIGHTLINER	FLD	CUMMINS SIGNATURE 600	1999-1998
KENWORTH	T2000	CUMMINS SIGNATURE 600	1999-1999
MACK	CL Series	Cummins ISX Diesel	2007-2004
MACK	CT Series	Mack AMI Diesel	2006-2006
PETERBILT	379	Cummins ISX Diesel	1998-1998



K060670

MACK	CH Series	Mack AC Diesel	2006-2003
------	-----------	----------------	-----------



K060672

CHEVROLET	C5500	GM V-8 6.0 L	1998-1997
CHEVROLET	C5500	GM V-8 7.0 L	1998-1997
CHEVROLET	C6500	Caterpillar 3116 Diesel	1998-1997
CHEVROLET	C6500	GM V-8 6.0 L	1998-1997
CHEVROLET	C6500	GM V-8 7.0 L	1998-1997
CHEVROLET	C7500	Caterpillar 3116 Diesel	1998-1997
CHEVROLET	C7500	GM V-8 6.0 L	1998-1997
CHEVROLET	C7500	GM V-8 7.0 L	1998-1997
CHEVROLET	C8500	Caterpillar 3116 Diesel	1998-1997
CHEVROLET	C8500	GM V-8 6.0 L	1998-1997
CHEVROLET	C8500	GM V-8 7.0 L	1998-1997
CHEVROLET	Kodiak C5500	GM V-8 6.0 L	1996-1991
CHEVROLET	Kodiak C5500	GM V-8 7.0 L	1996-1991
CHEVROLET	Kodiak C6500	GM V-8 6.0 L	1996-1991
CHEVROLET	Kodiak C6500	GM V-8 7.0 L	1996-1991
CHEVROLET	Kodiak C7500	GM V-8 6.0 L	1996-1991
CHEVROLET	Kodiak C7500	GM V-8 7.0 L	1996-1991
CHEVROLET	Kodiak C8500	GM V-8 6.0 L	1996-1991
CHEVROLET	Kodiak C8500	GM V-8 7.0 L	1996-1991
MACK	CH Series	Mack AC Diesel	2005-2005

INTERNATIONAL/NAVISTAR	9900ix	Cummins ISX Diesel	2002-2000
INTERNATIONAL/NAVISTAR	9900ix	Cummins ISX Diesel	2003-2003
KENWORTH	T2000	Cummins ISX Diesel	2003-1999
KENWORTH	T600	Cummins ISX Diesel	2003-2002
KENWORTH	T600	CUMMINS SIGNATURE 600	2003-2003
KENWORTH	T600	Cummins Signature 600 Die	2003-2003
KENWORTH	T800	Cummins ISX Diesel	2003-1999
KENWORTH	W900	Cummins ISX Diesel	2002-1999
KENWORTH	W900	Cummins ISX Diesel	2003-2003
KENWORTH	W900	Cummins Signature 600 Die	2002-2000
MACK	CH Series	Cummins Signature 600 Die	2003-2001
MACK	CL Series	Cummins Signature 600 Die	2003-2001
PETERBILT	378	Cummins ISX Diesel	2001-2000
PETERBILT	378	Cummins Signature 600 Die	2001-2000
PETERBILT	379	Cummins ISX Diesel	2001-2000
PETERBILT	379	Cummins Signature 600 Die	2001-2000
PETERBILT	387	Cummins ISX Diesel	2001-2001
PETERBILT	387	Cummins Signature 600 Die	2001-2001
STERLING	L-Line	Cummins ISC Diesel	2001-2001
STERLING	L-Line	Cummins ISX Diesel	2001-2001
STERLING	L-LINE	CUMMINS SIGNATURE 600	2001-2001
STERLING	L-Line	Cummins Signature 600 Die	2001-2001
STERLING	SILVER STAR	CUMMINS SIGNATURE 600	2001-2001
VOLVO	VN Series	Cummins ISX Diesel	2002-2000
VOLVO	VN Series	Cummins ISX Diesel	2003-2003
VOLVO	VN Series	Cummins Signature 600 Die	2003-2003
VOLVO	VNL	CUMMINS ISX DIESEL	2003-2002
VOLVO	VNL	CUMMINS SIGNATURE 600	2003-2003
VOLVO	VNM	CUMMINS ISX DIESEL	2003-2002
VOLVO	VNM	CUMMINS SIGNATURE 600	2003-2003

K060675

FORD	F Super Duty	Ford V-8 7.5 L	1991-1991
FORD	F Super Duty	Ford V-8 7.5 L	1998-1995
FORD	F Super Duty	Ford V-8 7.5 L	1998-1996
INTERNATIONAL/NAVISTAR	CE	International/Navistar DT466	2004-2003

KENWORTH	W900	Caterpillar C15 Diesel	2008-2008
PETERBILT	389	Caterpillar C15 Diesel	2008-2008

K060680

INTERNATIONAL/NAVISTAR	9200i	Cummins Signature 600 Die	2002-2000
------------------------	-------	---------------------------	-----------

FORD	F Super Duty	Ford V-8 7.5 L	1991-1991
------	--------------	----------------	-----------

K060685

FORD	F Super Duty	Ford V-8 7.5 L	1991-1991
FORD	F Super Duty	Ford V-8 7.5 L	1995-1992
FREIGHTLINER	Argosy	Cummins ISX Diesel	2003-1999
FREIGHTLINER	Century Class	Cummins ISX Diesel	2001-2000
FREIGHTLINER	Columbia	Cummins ISX Diesel	2001-2001
FREIGHTLINER	FLD	Cummins ISX Diesel	2003-1999
INTERNATIONAL/NAVISTAR	9100i	Cummins ISX Diesel	2003-2001
INTERNATIONAL/NAVISTAR	9400i	Cummins ISX Diesel	2002-2000
INTERNATIONAL/NAVISTAR	9900i	Cummins ISX Diesel	2002-2000
INTERNATIONAL/NAVISTAR	9900i	Cummins ISX Diesel	2003-2003

INTERNATIONAL/NAVISTAR	DuraStar 4300	International/Navistar MaxxF	2008-2008
INTERNATIONAL/NAVISTAR	DuraStar 4300	International/Navistar MaxxF	2008-2008

K060703



CHEVROLET KODIAK V-8, 6.0 L 1996-1996



K060716

MACK LE Series Mack AI Diesel 2006-2005
 MACK LE Series Mack AMI Diesel 2007-2007
 MACK MR Series Mack AI Diesel 2006-2005
 MACK MR Series Mack AMI Diesel 2007-2003
 PETERBILT 330 Cummins ISC Diesel 1998-1997
 THOMAS BUILT Saf-T-Liner MVP ER Caterpillar 3126 Diesel 2004-2004



K060721

KENWORTH T2000 CUMMINS ISX INTERBRAK 2000-2000



K060735

MACK CX Series Mack AC Diesel 2006-2003
 PETERBILT 330 Caterpillar 3126 Diesel 1996-1995



K060739

MACK CXN Series Mack AC Diesel 2007-2006



K060747

MACK CXN Series Mack AC Diesel 2006-2006
 MACK CXN Series Mack AC Diesel 2007-2007



K060760

DINA D-600 HTQ CATERPILLAR 3126 B DIES 1999-1999



K060795

MACK CV SERIES MACK AI DIESEL 2005-2005

MACK CV Series Mack AI Diesel 2007-2006

MACK CV Series Mack AMI Diesel 2006-2004



K060806

FORD E450 Super Duty Ford V-10 6.8 L 2007-2002
 FORD E450 Super Duty Ford V-8 5.4 L 2005-2002
 FORD E550 Super Duty Ford V-10 6.8 L 2003-2002
 FORD F350 SUPER DUTY V-10, 6.8 L 2003-2003
 FORD F350 SUPER DUTY V-8, 5.4 L 2003-2003
 FORD F450 Super Duty Ford V-10 6.8 L 2006-2002
 FORD F450 SUPER DUTY V-8, 5.4 L 2004-2003
 FORD F550 Super Duty Ford V-10 6.8 L 2006-2002



K060828

MACK CT Series Mack AI Diesel 2007-2006



K060832

MACK CT Series Mack AI Diesel 2007-2006
 MACK CT Series Mack AMI Diesel 2006-2006



K060840

MACK CT Series Mack AMI Diesel 2006-2006



K060849

MACK CH Series Mack AC Diesel 2004-2003
 MACK CHN Series Mack AC Diesel 2007-2006



K060858

KENWORTH T800 Caterpillar C13 Diesel 2008-2008
 PETERBILT 365 Caterpillar C13 Diesel 2008-2008



K060870

BLUEBIRD Mini Bird GM V-8 5.7 L 1998-1998



K060875

BLUEBIRD Mini Bird GM V-8 5.7 L 1998-1998

THOMAS BUILT Minotour GM V-8 5.7 L 2001-2001



K060905

CHEVROLET C4500 GM V-8 8.1 L 2005-2003

CHEVROLET C5500 GM V-8 8.1 L 2005-2003



K060910

CHEVROLET C4500 GM V-8 8.1 L 2003-2003

CHEVROLET C4500 GM V-8 8.1 L 2007-2007

CHEVROLET C5500 GM V-8 8.1 L 2003-2003

CHEVROLET C5500 GM V-8 8.1 L 2007-2007



K060923

THOMAS BUILT Minotour GM V-8 4.8 L 2004-2004

THOMAS BUILT Minotour GM V-8 6.0 L 2006-2005



K060930

THOMAS BUILT Minotour GM V-8 4.8 L 2004-2004

THOMAS BUILT Minotour GM V-8 4.8 L 2005-2005

THOMAS BUILT Minotour GM V-8 6.0 L 2006-2005



K060935

PETERBILT 387 Caterpillar C13 Diesel 2006-2006



K060960

BLUEBIRD Mini Bird GM V-8 5.7 L 1998-1998

THOMAS BUILT Minotour GM V-8 5.7 L 2001-2001



K060966

BLUEBIRD Mini Bird GM V-8 5.7 L 1998-1998



K060984

FORD E450 Super Duty Ford V-10 6.8 L 2006-2006



K060988

CHEVROLET C4500 GM V-8 8.1 L 2005-2003

CHEVROLET C5500 GM V-8 8.1 L 2005-2003



K060990

FORD E450 Super Duty Ford V-10 6.8 L 2006-2002

FORD E450 Super Duty Ford V-10 6.8 L 2005-2004

FORD E450 Super Duty Ford V-8 5.4 L 2005-2002

FORD E550 Super Duty Ford V-10 6.8 L 2003-2002



K060994

CHEVROLET C4500 GM V-8 8.1 L 2006-2003

CHEVROLET C4500 GM V-8 8.1 L 2008-2008

CHEVROLET C4500 GM V-8 8.1 L 2007-2007

CHEVROLET C5500 GM V-8 8.1 L 2006-2003

CHEVROLET C5500 GM V-8 8.1 L 2007-2007

CHEVROLET C5500 GM V-8 8.1 L 2008-2008

CHEVROLET W3500 GM V-8 6.0 L 2007-2006

CHEVROLET W4500 GM V-8 6.0 L 2007-2006



K060997

FORD	E450 Super Duty	Ford V-10 6.8 L	2007-2007
FORD	F350 SUPER DUTY	V-10, 6.8 L	2003-2003
FORD	F350 SUPER DUTY	V-8, 5.4 L	2003-2003
FORD	F450 Super Duty	Ford V-10 6.8 L	2006-2006
FORD	F450 SUPER DUTY	V-8, 5.4 L	2004-2003
FORD	F550 Super Duty	Ford V-10 6.8 L	2006-2006



K061130

FORD	F Super Duty	Ford V-8 7.3 L Diesel	1992-1992
FORD	F Super Duty	Ford V-8 7.3 L Diesel	1993-1993



K061140

CHEVROLET	C4500	GM V-8 8.1 L	2005-2003
CHEVROLET	C4500	GM V-8 8.1 L	2007-2007
CHEVROLET	C5500	GM V-8 8.1 L	2005-2003
CHEVROLET	C5500	GM V-8 8.1 L	2007-2007



K061000

FORD	F450 Super Duty	Ford V-10 6.8 L	2005-2002
FORD	F550 Super Duty	Ford V-10 6.8 L	2005-2002



K061145

FORD	F Super Duty	Ford V-8 7.3 L Diesel	1994-1994
------	--------------	-----------------------	-----------



K061058

CHEVROLET	C4500	GM V-8 8.1 L	2006-2003
CHEVROLET	C4500	GM V-8 8.1 L	2007-2007
CHEVROLET	C5500	GM V-8 8.1 L	2006-2003
CHEVROLET	C5500	GM V-8 8.1 L	2007-2007



K061187

CHEVROLET	C4500	GM V-8 6.6 L Diesel	2007-2003
CHEVROLET	C5500	GM V-8 6.6 L Diesel	2007-2003



K061110

FORD	F Super Duty	Ford V-8 7.3 L Diesel	1992-1992
FORD	F Super Duty	Ford V-8 7.3 L Diesel	1994-1993



K061195

CHEVROLET	C4500	GM V-8 6.6 L Diesel	2007-2003
CHEVROLET	C5500	GM V-8 6.6 L Diesel	2007-2003



K061115

FORD	F Super Duty	Ford V-8 7.3 L Diesel	1994-1994
------	--------------	-----------------------	-----------



K061360

CHEVROLET	C4500	GM V-8 6.6 L Diesel	2007-2003
CHEVROLET	C5500	GM V-8 6.6 L Diesel	2007-2003



K061120

FORD	F Super Duty	Ford V-8 7.3 L Diesel	1994-1994
------	--------------	-----------------------	-----------



K070390

ISUZU	ELF 300	4JJ1-TC	2008-2007
-------	---------	---------	-----------



K070406

ISUZU	ELF 300	4JJ1-TC	2008-2007
-------	---------	---------	-----------



K070505

NISSAN	CABSTAR	NISSAN DIESEL YD25DDTi	2008-2008
--------	---------	------------------------	-----------



K070673

CHEVROLET	KODIAK	CATERPILLAR 3116 DIESE	1996-1996
CHEVROLET	Kodiak C6500	Caterpillar 3116 Diesel	1996-1991
CHEVROLET	Kodiak C7500	Caterpillar 3116 Diesel	1996-1991
CHEVROLET	Kodiak C8500	Caterpillar 3116 Diesel	1996-1991
PETERBILT	330	Caterpillar 3116 Diesel	1998-1995
PETERBILT	330	Caterpillar 3126 Diesel	1997-1995
PETERBILT	357	Caterpillar 3126 Diesel	1999-1998



K070705

CHEVROLET	C5500	Caterpillar 3116 Diesel	1999-1999
CHEVROLET	C5500	Caterpillar 3126 Diesel	2002-1998
CHEVROLET	C6500	Caterpillar 3116 Diesel	1998-1997
CHEVROLET	C6500	Caterpillar 3116 Diesel	2000-1999
CHEVROLET	C6500	Caterpillar 3126 Diesel	2002-1998
CHEVROLET	C7500	Caterpillar 3116 Diesel	1998-1997
CHEVROLET	C7500	Caterpillar 3116 Diesel	2000-1999
CHEVROLET	C7500	Caterpillar 3126 Diesel	2002-1998
CHEVROLET	C8500	Caterpillar 3116 Diesel	1998-1997
CHEVROLET	C8500	Caterpillar 3116 Diesel	2000-1999
CHEVROLET	C8500	Caterpillar 3126 Diesel	2002-1998
CHEVROLET	KODIAK	CATERPILLAR 3116 DIESE	1996-1996
CHEVROLET	KODIAK	CATERPILLAR 3116 DIESE	2000-1997
CHEVROLET	KODIAK	CATERPILLAR 3126 DIESE	2008-2000



K070709

CHEVROLET	C6500	Caterpillar 3126 Diesel	2003-2003
CHEVROLET	C7500	Caterpillar 3126 Diesel	2003-2003
CHEVROLET	C8500	Caterpillar 3126 Diesel	2003-2003



K070733

CHEVROLET	C5500	Caterpillar 3116 Diesel	1999-1999
CHEVROLET	C5500	Caterpillar 3126 Diesel	2002-1998
CHEVROLET	C6500	Caterpillar 3116 Diesel	2000-1999
CHEVROLET	C6500	Caterpillar 3126 Diesel	2002-1998
CHEVROLET	C7500	Caterpillar 3116 Diesel	2000-1999
CHEVROLET	C7500	Caterpillar 3126 Diesel	2002-1998
CHEVROLET	C8500	Caterpillar 3116 Diesel	2000-1999
CHEVROLET	C8500	Caterpillar 3126 Diesel	2002-1998
CHEVROLET	KODIAK	CATERPILLAR 3116 DIESE	2000-1997
CHEVROLET	KODIAK	CATERPILLAR 3126 DIESE	2008-2000



K070735

CHEVROLET	C6500	Caterpillar 3116 Diesel	1998-1997
CHEVROLET	C7500	Caterpillar 3116 Diesel	1998-1997
CHEVROLET	C7500	Caterpillar 3126 Diesel	1999-1999
CHEVROLET	C8500	Caterpillar 3116 Diesel	1998-1997
CHEVROLET	KODIAK	CATERPILLAR 3116 DIESE	1996-1996
CHEVROLET	Kodiak C6500	Caterpillar 3116 Diesel	1996-1991
CHEVROLET	Kodiak C7500	Caterpillar 3116 Diesel	1996-1991
CHEVROLET	Kodiak C8500	Caterpillar 3116 Diesel	1996-1991
PETERBILT	330	Caterpillar 3116 Diesel	1998-1995
PETERBILT	330	Caterpillar 3126 Diesel	1997-1997
PETERBILT	357	Caterpillar 3126 Diesel	1999-1998



K070786

CHEVROLET	C6500	Isuzu 6HK1-TC Diesel	2007-2003
CHEVROLET	C7500	Isuzu 6HK1-TC Diesel	2007-2003
CHEVROLET	C8500	Isuzu 6HK1-TC Diesel	2007-2003



K070825

CHEVROLET	C6500	Caterpillar 3116 Diesel	1998-1997
CHEVROLET	C7500	Caterpillar 3116 Diesel	1998-1997
CHEVROLET	C8500	Caterpillar 3116 Diesel	1998-1997
CHEVROLET	Kodiak C6500	Caterpillar 3116 Diesel	1996-1991
CHEVROLET	Kodiak C7500	Caterpillar 3116 Diesel	1996-1991
CHEVROLET	Kodiak C8500	Caterpillar 3116 Diesel	1996-1991



K070835

CHEVROLET	C6500	Caterpillar 3126 Diesel	2003-2003
CHEVROLET	C7500	Caterpillar 3126 Diesel	2003-2003
CHEVROLET	C8500	Caterpillar 3126 Diesel	2003-2003



K071056

CHEVROLET	C5500	GM V-8 8.1 L	2002-2001
CHEVROLET	C6500	GM V-8 8.1 L	2007-2007
CHEVROLET	C6500	GM V-8 8.1 L	2008-2001
CHEVROLET	C7500	GM V-8 8.1 L	2008-2001
CHEVROLET	C8500	GM V-8 8.1 L	2008-2001
CHEVROLET	KODIAK	GM V-8, 8.1 L	2008-2001



K071134

FREIGHTLINER	FL50	Dodge V-10 8.0 L	1996-1996
FREIGHTLINER	FL60	Dodge V-10 8.0 L	1996-1996
FREIGHTLINER	FL70	Dodge V-10 8.0 L	1996-1996



K071157

DODGE	RAM-6500	V-8, 5.9 L	1997-1994
FREIGHTLINER	FL50	Dodge V-8 5.9 L	1996-1995
FREIGHTLINER	FL60	Dodge V-8 5.9 L	1996-1995
FREIGHTLINER	FL70	Dodge V-8 5.9 L	1996-1995



K071194

FORD	F Super Duty	Ford V-8 7.3 L Diesel	1994-1994
------	--------------	-----------------------	-----------



K071247

CHEVROLET	C5500	GM V-8 8.1 L	2002-2001
CHEVROLET	C6500	GM V-8 8.1 L	2008-2001
CHEVROLET	C7500	GM V-8 8.1 L	2008-2001
CHEVROLET	C8500	GM V-8 8.1 L	2008-2001
CHEVROLET	KODIAK	GM V-8, 8.1 L	2008-2001



K080375

VOLVO	VHD	Volvo VE D12 Diesel	2004-2003
VOLVO	VN Series	Volvo VE 12 Diesel	2000-2000
VOLVO	VN Series	Volvo VE D12 Diesel	2003-1998
VOLVO	VNL	VOLVO VE 12	2000-2000
VOLVO	VNM	VOLVO VE 12	2000-2000
VOLVO	VNM	VOLVO VE D12 DIESEL	2003-2002



K080382

VOLVO	VHD	Volvo VE 12 Diesel	2002-2002
-------	-----	--------------------	-----------



K080384

VOLVO	VN Series	Cummins N14 Diesel	1999-1998
VOLVO	VN Series	Volvo VE D12 Diesel	2004-2004
VOLVO	VNL	CUMMINS N14	1999-1998
VOLVO	VNM	CUMMINS N14	1999-1998



K080400

VOLVO	VN Series	Volvo VE 12 Diesel	1999-1999
VOLVO	VNL	VOLVO VE 12	1999-1999
VOLVO	VNM	VOLVO VE 12	1999-1999
VOLVO	WIA Series	Cummins N14 Diesel	1998-1996



K080408

VOLVO	VN Series	Volvo VE 12 Diesel	1999-1999
VOLVO	VNL	VOLVO VE 12	1999-1999
VOLVO	VNM	VOLVO VE 12	1999-1999



K080415

KENWORTH	K100	Cummins 6-Cyl. 14.0 L Dies	1991-1991
KENWORTH	K100	CUMMINS N14	1993-1992
KENWORTH	K100	Cummins N14 Diesel	1993-1992
KENWORTH	T600	Cummins 6-Cyl. 14.0 L Dies	1991-1991



KENWORTH	T600	CUMMINS N14	1996-1992
KENWORTH	T600	Cummins N14 Diesel	1996-1992
KENWORTH	T800	Cummins 6-Cyl. 14.0 L Dies	1991-1991
KENWORTH	T800	CUMMINS N14	1996-1992
KENWORTH	T800	Cummins N14 Diesel	1996-1992
MASA	7550	GM 210	2000-2000
VOLVO	WIA Series	Cummins N14 Diesel	1998-1996



K080415K

VOLVO	7550	7550	2006-2001
VOLVO	7550 FL	7550 FL	2008-2005
VOLVO	9700	9700	2006-2002



K080427

KENWORTH	K100	Cummins 6-Cyl. 14.0 L Dies	1991-1991
KENWORTH	K100	CUMMINS N14	1993-1992
KENWORTH	K100	Cummins N14 Diesel	1993-1992
KENWORTH	T600	Cummins 6-Cyl. 14.0 L Dies	1991-1991
KENWORTH	T600	CUMMINS N14	1996-1992
KENWORTH	T600	Cummins N14 Diesel	1996-1992
KENWORTH	T800	Cummins 6-Cyl. 14.0 L Dies	1991-1991
KENWORTH	T800	CUMMINS N14	1996-1992
KENWORTH	T800	Cummins N14 Diesel	1996-1992
MASA	7550	GM 210	2000-2000
VOLVO	WIA Series	Cummins N14 Diesel	1998-1996



K080427K

VOLVO	7550	7550	2006-2001
VOLVO	7550 FL	7550 FL	2008-2005
VOLVO	9700	9700	2006-2002



K080435

VOLVO	WG	CUMMINS N14	1997-1993
VOLVO	WG Series	Cummins N14 Diesel	1997-1996



K080465

INTERNATIONAL/NAVISTAR	9100	Cummins ISM Diesel	1999-1999
INTERNATIONAL/NAVISTAR	9200	Cummins ISM Diesel	1999-1999

INTERNATIONAL/NAVISTAR	9400	Cummins ISM Diesel	1999-1999
INTERNATIONAL/NAVISTAR	9900	Cummins ISM Diesel	1999-1999
INTERNATIONAL/NAVISTAR	SERIE S	CUMMINS L10	1990-1990
KENWORTH	K100	Cummins 6-Cyl. 14.0 L Dies	1991-1991
KENWORTH	K100	CUMMINS N14	1993-1992
KENWORTH	K100	Cummins N14 Diesel	1993-1992
KENWORTH	T400	CUMMINS L10	1997-1990
KENWORTH	T400	Cummins L10 Diesel	1997-1991
KENWORTH	T400A	CUMMINS L10	1995-1990
KENWORTH	T400A	CUMMINS M 11	1995-1994
KENWORTH	T450	CUMMINS L10	1995-1990
KENWORTH	T450	Cummins L10 Diesel	1995-1991
KENWORTH	T450	CUMMINS M 11	1999-1990
KENWORTH	T450	CUMMINS M11	1995-1995
KENWORTH	T450B	CUMMINS L10	1991-1990
KENWORTH	T600	Cummins 6-Cyl. 14.0 L Dies	1991-1991
KENWORTH	T600	CUMMINS L10	1997-1990
KENWORTH	T600	Cummins L10 Diesel	1997-1991
KENWORTH	T600	CUMMINS N14	1996-1992
KENWORTH	T600	Cummins N14 Diesel	1996-1992
KENWORTH	T600A	CUMMINS L10	1995-1992
KENWORTH	T800	Cummins 6-Cyl. 14.0 L Dies	1991-1991
KENWORTH	T800	CUMMINS L10	1997-1990
KENWORTH	T800	Cummins L10 Diesel	1997-1991
KENWORTH	T800	CUMMINS N14	1996-1992
KENWORTH	T800	Cummins N14 Diesel	1996-1992
KENWORTH	T800A	CUMMINS L10	1995-1990
KENWORTH	T800A	CUMMINS M 11	1995-1994
VOLVO	Autocar	Cummins N14 Diesel	2001-1999



K080485

BLUEBIRD	TC2000	Cummins ISB Diesel	2003-1998
FREIGHTLINER	FLC	CUMMINS L10	1993-1990
FREIGHTLINER	FLC	Cummins L10 Diesel	1993-1991
FREIGHTLINER	FLD	CUMMINS L10	1993-1990
FREIGHTLINER	FLD	Cummins L10 Diesel	1993-1991
INTERNATIONAL/NAVISTAR	SERIE S	CUMMINS L10	1990-1990
KENWORTH	T2000	CUMMINS M 11	1996-1996
KENWORTH	T400	CUMMINS L10	1997-1990
KENWORTH	T400	Cummins L10 Diesel	1997-1991
KENWORTH	T400	CUMMINS M11	1997-1995
KENWORTH	T400	Cummins M11 Diesel	1997-1995
KENWORTH	T400A	CUMMINS L10	1995-1993
KENWORTH	T400A	CUMMINS M 11	1995-1994
KENWORTH	T450	CUMMINS L10	1995-1990
KENWORTH	T450	Cummins L10 Diesel	1995-1991
KENWORTH	T450	CUMMINS M 11	1999-1990
KENWORTH	T450	CUMMINS M11	1995-1995
KENWORTH	T450	Cummins M11 Diesel	1995-1995
KENWORTH	T450B	CUMMINS L10	1994-1992
KENWORTH	T600	CUMMINS L10	1997-1990
KENWORTH	T600	Cummins L10 Diesel	1997-1991
KENWORTH	T600	CUMMINS M11	1998-1995
KENWORTH	T600	Cummins M11 Diesel	1998-1995
KENWORTH	T600A	CUMMINS L10	1995-1993
KENWORTH	T800	CUMMINS L10	1997-1990



KENWORTH	T800	Cummins L10 Diesel	1997-1991
KENWORTH	T800	CUMMINS M11	1998-1995
KENWORTH	T800	Cummins M11 Diesel	1998-1995
KENWORTH	T800A	CUMMINS L10	1995-1993
KENWORTH	T800A	CUMMINS M 11	1995-1994
KENWORTH	W900	Cummins ISM Diesel	1999-1999



K080510

BLUEBIRD	All American RE	Caterpillar 3126 Diesel	2004-2003
BLUEBIRD	All American RE	Caterpillar C7 Diesel	2006-2005
INTERNATIONAL/NAVISTAR	SERIE S	CUMMINS L10	1990-1990
VOLVO	Xpeditor	Cummins L10 Diesel	1996-1996



K080525

FREIGHTLINER	Century Class	Cummins ISM Diesel	1998-1998
FREIGHTLINER	Century Class	Cummins M11 Diesel	1997-1997
FREIGHTLINER	FL112	Cummins ISM Diesel	1998-1998

PETERBILT	320	Cummins L10 Diesel	1995-1995
PETERBILT	362	Cummins L10 Diesel	1995-1995
VOLVO	WG	CUMMINS L10	1994-1990



K080530

FREIGHTLINER	CENTURY CLASS	CUMMINS M11	1998-1996
FREIGHTLINER	Century Class	Cummins M11 Diesel	1996-1996
FREIGHTLINER	FL112	Cummins M11 Diesel	1997-1996
FREIGHTLINER	FLC	CUMMINS M11	1997-1995
FREIGHTLINER	FLC	Cummins M11 Diesel	1997-1995
FREIGHTLINER	FLD	CUMMINS M11	1997-1997
FREIGHTLINER	FLD	Cummins M11 Diesel	1997-1997
INTERNATIONAL/NAVISTAR	8100	Cummins L10 Diesel	1996-1995
INTERNATIONAL/NAVISTAR	SERIE S	CUMMINS L10	1990-1990

FREIGHTLINER	Century Class	Cummins ISM Diesel	1999-1999
FREIGHTLINER	CENTURY CLASS	CUMMINS M11	1999-1999
FREIGHTLINER	FL112	Cummins ISM Diesel	1999-1999
FREIGHTLINER	FLD	Cummins ISM Diesel	1999-1999
FREIGHTLINER	FLD	CUMMINS M11	1999-1999
VOLVO	Xpeditor	Cummins L10 Diesel	1996-1996



K080537

FREIGHTLINER	Business Class M2	Mercedes-Benz MBE 4000	2007-2005
FREIGHTLINER	Columbia	Mercedes-Benz MBE 4000	2007-2006
PETERBILT	320	Cummins L10 Diesel	1995-1995
PETERBILT	357	Cummins ISM Diesel	1998-1998
PETERBILT	357	Cummins L10 Diesel	1997-1995
PETERBILT	357	Cummins M11 Diesel	1997-1995
PETERBILT	362	Cummins L10 Diesel	1995-1995
PETERBILT	377	Cummins L10 Diesel	1997-1995
PETERBILT	378	Cummins ISM Diesel	1998-1998
PETERBILT	378	Cummins L10 Diesel	1997-1995
PETERBILT	378	Cummins M11 Diesel	1997-1995
PETERBILT	379	Cummins ISM Diesel	1998-1998
PETERBILT	379	Cummins L10 Diesel	1997-1995
PETERBILT	379	Cummins M11 Diesel	1997-1995
PETERBILT	385	Cummins ISM Diesel	1998-1998
PETERBILT	385	Cummins L10 Diesel	1997-1996
PETERBILT	385	Cummins M11 Diesel	1997-1996
SCANIA	T-113 HA	SCANIA	1996-1996
STERLING	A-Line	Mercedes-Benz MBE 4000	2008-2008
STERLING	L-Line	Mercedes-Benz MBE 4000	2007-2007

BLUEBIRD	TC2000	Cummins ISB Diesel	2003-1998
FREIGHTLINER	Century Class	Cummins ISM Diesel	1999-1999
FREIGHTLINER	CENTURY CLASS	CUMMINS M11	1999-1999



K080545

PETERBILT	320	Cummins L10 Diesel	1995-1995
PETERBILT	357	Cummins ISM Diesel	1998-1998
PETERBILT	357	Cummins L10 Diesel	1997-1995
PETERBILT	357	Cummins M11 Diesel	1997-1995
PETERBILT	362	Cummins L10 Diesel	1995-1995
PETERBILT	377	Cummins L10 Diesel	1997-1995
PETERBILT	378	Cummins ISM Diesel	1998-1998
PETERBILT	378	Cummins L10 Diesel	1997-1995
PETERBILT	378	Cummins M11 Diesel	1997-1995
PETERBILT	379	Cummins ISM Diesel	1998-1998
PETERBILT	379	Cummins L10 Diesel	1997-1995
PETERBILT	379	Cummins M11 Diesel	1997-1995



PETERBILT	385	Cummins ISM Diesel	1998-1998
PETERBILT	385	Cummins L10 Diesel	1997-1996
PETERBILT	385	Cummins M11 Diesel	1997-1996
STERLING	A-Line	Detroit Diesel 6-Cyl. 12.7 L	2004-2004
STERLING	A-Line	Detroit Diesel 6-Cyl. 14.0 L	2004-2004
STERLING	A-LINE	DETROIT DIESEL SERIE 60	2004-2004
STERLING	A-Line	Mercedes-Benz MBE 4000	2006-2004
STERLING	L-Line	Caterpillar 3306 Diesel	2000-2000
STERLING	L-Line	Detroit Diesel 6-Cyl. 12.7 L	2004-2004
STERLING	L-Line	Detroit Diesel 6-Cyl. 14.0 L	2004-2004
STERLING	L-Line	Mercedes-Benz MBE 4000	2006-2003
VOLVO	WCA Series	Cummins ISM Diesel	1998-1998
VOLVO	WCA Series	Cummins M11 Diesel	1997-1996
VOLVO	WG	CUMMINS L10	1996-1995
VOLVO	WG	CUMMINS M11	1996-1995
VOLVO	WG Series	Cummins L10 Diesel	1997-1996
VOLVO	WG Series	Cummins M11 Diesel	1996-1996
VOLVO	WIA Series	Cummins ISM Diesel	1999-1998
VOLVO	WIA Series	Cummins L10 Diesel	1997-1997
VOLVO	WIA Series	Cummins M11 Diesel	1997-1996
VOLVO	Xpeditor	Cummins L10 Diesel	1996-1996



K080550

CHEVROLET	T6500	Isuzu 6HK1-TC Diesel	2007-2005
CHEVROLET	T7500	Isuzu 6HK1-TC Diesel	2007-2005
CHEVROLET	T8500	Isuzu 6HK1-TC Diesel	2007-2005
VOLVO	9300	B9	2004-2004
VOLVO	VN Series	Volvo D16 Diesel	2008-2008
VOLVO	VN Series	Volvo VE D16 Diesel	2008-2006
VOLVO	VT Series	Volvo VE D16 Diesel	2008-2006



K080558

VOLVO	VHD	Volvo VE D12 Diesel	2002-2001
-------	-----	---------------------	-----------



K080560

FREIGHTLINER	CENTURY CLASS	DETROIT DIESEL SERIE 60	2003-2001
FREIGHTLINER	Century Class	Mercedes-Benz MBE 4000	2001-2001
FREIGHTLINER	FL50	Cummins B Series 5.9 L Die	1996-1995
FREIGHTLINER	FL60	Cummins B Series 5.9 L Die	1996-1992
FREIGHTLINER	FL70	Cummins B Series 5.9 L Die	1996-1992
FREIGHTLINER	FL80	Cummins B Series 5.9 L Die	1996-1992
INTERNATIONAL/NAVISTAR	8100	Cummins ISM Diesel	1999-1999
KENWORTH	K100	Cummins C Series 8.3 L Die	1993-1992
MERCEDES BENZ	BUSS 320	BUSS 320	2006-2002
MERCEDES BENZ	BUSSCAR	MB 906	2008-2002
PETERBILT	320	Cummins L10 Diesel	1995-1995
PETERBILT	320	Cummins L10 Diesel	1996-1996

PETERBILT	362	Cummins L10 Diesel	1995-1995
VOLVO	Xpeditor	Caterpillar 3306 Diesel	1996-1996
VOLVO	Xpeditor	Cummins L10 Diesel	1996-1996



K080565

FREIGHTLINER	Century Class	Detroit Diesel 6-Cyl. 11.1 L	2001-2001
FREIGHTLINER	Century Class	Detroit Diesel 6-Cyl. 12.7 L	2001-2001
FREIGHTLINER	Century Class	Detroit Diesel 6-Cyl. 12.7 L	2007-2004
FREIGHTLINER	Century Class	Detroit Diesel 6-Cyl. 14.0 L	2007-2004
FREIGHTLINER	CENTURY CLASS	DETROIT DIESEL SERIE 60	2005-2005
FREIGHTLINER	Century Class	Mercedes-Benz MBE 4000	2001-2001
FREIGHTLINER	Classic	Detroit Diesel 6-Cyl. 12.7 L	2007-2005
FREIGHTLINER	Classic	Detroit Diesel 6-Cyl. 14.0 L	2007-2005
FREIGHTLINER	CLASSIC	DETROIT DIESEL SERIE 60	2005-2005
FREIGHTLINER	Classic XL	Detroit Diesel 6-Cyl. 12.7 L	2007-2005
FREIGHTLINER	Classic XL	Detroit Diesel 6-Cyl. 14.0 L	2007-2005
FREIGHTLINER	Columbia	Detroit Diesel 6-Cyl. 12.7 L	2008-2004
FREIGHTLINER	Columbia	Detroit Diesel 6-Cyl. 14.0 L	2007-2004
FREIGHTLINER	COLUMBIA	DETROIT DIESEL SERIE 60	2006-2006
FREIGHTLINER	COLUMBIA	DETROIT DIESEL SERIE 60	2005-2004
FREIGHTLINER	Coronado	Detroit Diesel 6-Cyl. 12.7 L	2008-2002
FREIGHTLINER	Coronado	Detroit Diesel 6-Cyl. 14.0 L	2008-2003
FREIGHTLINER	CORONADO	DETROIT DIESEL SERIE 60	2004-2004
FREIGHTLINER	CORONADO	DETROIT DIESEL SERIE 60	2006-2005
FREIGHTLINER	FLD	Detroit Diesel 6-Cyl. 12.7 L	2008-2005
FREIGHTLINER	FLD	Detroit Diesel 6-Cyl. 14.0 L	2007-2005
FREIGHTLINER	FLD	DETROIT DIESEL SERIE 60	2006-2006
INTERNATIONAL/NAVISTAR	9100i	Cummins ISM Diesel	2003-2000
INTERNATIONAL/NAVISTAR	9200i	Cummins ISM Diesel	2002-2000
INTERNATIONAL/NAVISTAR	9400i	Cummins ISM Diesel	2003-2000
INTERNATIONAL/NAVISTAR	9600	Cummins M11 Diesel	1996-1996
INTERNATIONAL/NAVISTAR	9700	Cummins M11 Diesel	1996-1996
INTERNATIONAL/NAVISTAR	9800	Cummins M11 Diesel	1997-1997
INTERNATIONAL/NAVISTAR	9900i	Cummins ISM Diesel	2003-2000
INTERNATIONAL/NAVISTAR	9900ix	Cummins ISM Diesel	2002-2000
INTERNATIONAL/NAVISTAR	NAVISTAR 1652	CUMMINS M11	1999-1999
MERCEDES BENZ	OMC	OMC, Motor Trazero	2007-2005
PETERBILT	320	Cummins L10 Diesel	1995-1995
PETERBILT	362	Cummins L10 Diesel	1995-1995
STERLING	A-Line	Detroit Diesel 6-Cyl. 11.1 L	2002-2001
STERLING	A-Line	Detroit Diesel 6-Cyl. 12.7 L	2006-2001
STERLING	A-Line	Detroit Diesel 6-Cyl. 14.0 L	2006-2005
STERLING	A-LINE	DETROIT DIESEL SERIE 60	2006-2002
STERLING	L-Line	Detroit Diesel 6-Cyl. 11.1 L	2002-2002
STERLING	L-Line	Detroit Diesel 6-Cyl. 12.7 L	2007-2002
STERLING	L-Line	Detroit Diesel 6-Cyl. 14.0 L	2007-2003
STERLING	L-LINE	DETROIT DIESEL SERIE 60	2006-2002
VOLVO	VHD	Volvo VE D12 Diesel	2006-2006
VOLVO	VHD	Volvo VE D12 Diesel	2008-2007
VOLVO	WCA Series	Cummins ISM Diesel	1998-1998
VOLVO	WCA Series	Cummins M11 Diesel	1997-1996
VOLVO	WG	CUMMINS L10	1996-1990
VOLVO	WG	CUMMINS M11	1996-1995
VOLVO	WG Series	Cummins L10 Diesel	1997-1996
VOLVO	WG Series	Cummins M11 Diesel	1996-1996
VOLVO	WG Series	Volvo VE D12 Diesel	1999-1999



VOLVO	WIA Series	Cummins ISM Diesel	1999-1998
VOLVO	WIA Series	Cummins L10 Diesel	1997-1997
VOLVO	WIA Series	Cummins M11 Diesel	1997-1996



K080566

VOLVO	WG Series	Volvo VE D12 Diesel	2001-1998
-------	------------------	---------------------	-----------



K080570

DINA	MICROBUS	CUMMINS B - 6 CIL, 3.9 L	1993-1993
DINA	S-700 CABINA	CUMMINS L10 310	1992-1992
FREIGHTLINER	Century Class	Detroit Diesel 6-Cyl. 11.1 L	2001-2001
FREIGHTLINER	Century Class	Detroit Diesel 6-Cyl. 11.1 L	2003-2002
FREIGHTLINER	Century Class	Detroit Diesel 6-Cyl. 12.7 L	2001-2001
FREIGHTLINER	Century Class	Detroit Diesel 6-Cyl. 12.7 L	2003-2002
FREIGHTLINER	Century Class	Detroit Diesel 6-Cyl. 14.0 L	2003-2003
FREIGHTLINER	CENTURY CLASS	DETROIT DIESEL SERIE 60	2003-2001
FREIGHTLINER	Classic	Detroit Diesel 6-Cyl. 12.7 L	2003-2003
FREIGHTLINER	Classic	Detroit Diesel 6-Cyl. 12.7 L	2004-2004
FREIGHTLINER	Classic	Detroit Diesel 6-Cyl. 14.0 L	2003-2003
FREIGHTLINER	Classic	Detroit Diesel 6-Cyl. 14.0 L	2008-2004
FREIGHTLINER	Classic XL	Detroit Diesel 6-Cyl. 12.7 L	2003-2003
FREIGHTLINER	Classic XL	Detroit Diesel 6-Cyl. 12.7 L	2004-2004
FREIGHTLINER	Classic XL	Detroit Diesel 6-Cyl. 14.0 L	2008-2004
FREIGHTLINER	Classic XL	Detroit Diesel 6-Cyl. 14.0 L	2003-2003
FREIGHTLINER	Columbia	Detroit Diesel 6-Cyl. 11.1 L	2001-2000
FREIGHTLINER	Columbia	Detroit Diesel 6-Cyl. 12.7 L	2003-2000
FREIGHTLINER	Columbia	Detroit Diesel 6-Cyl. 14.0 L	2003-2002
FREIGHTLINER	Columbia	Detroit Diesel 6-Cyl. 14.0 L	2008-2008
FREIGHTLINER	COLUMBIA	DETROIT DIESEL SERIE 60	2003-2001
FREIGHTLINER	FLC	CUMMINS L10	1993-1990
FREIGHTLINER	FLC	Cummins L10 Diesel	1993-1991
FREIGHTLINER	FLC120	DETROIT DIESEL SERIE 60	2001-2001
FREIGHTLINER	FLC70 COLUMBIA	DETROIT DIESEL SERIE 60	2000-2000
FREIGHTLINER	FLD	Cummins ISM Diesel	1998-1998
FREIGHTLINER	FLD	CUMMINS L10	1993-1990
FREIGHTLINER	FLD	Cummins L10 Diesel	1993-1991
FREIGHTLINER	FLD	CUMMINS M11	1998-1995
FREIGHTLINER	FLD	Cummins M11 Diesel	1996-1995
FREIGHTLINER	FLD	Detroit Diesel 6-Cyl. 12.7 L	2003-2003
FREIGHTLINER	FLD	Detroit Diesel 6-Cyl. 12.7 L	2004-2004
FREIGHTLINER	FLD	Detroit Diesel 6-Cyl. 14.0 L	2003-2003
FREIGHTLINER	FLD	Detroit Diesel 6-Cyl. 14.0 L	2008-2004
FREIGHTLINER	FLD	DETROIT DIESEL SERIE 60	2003-2003
FREIGHTLINER	FLD	DETROIT DIESEL SERIE 60	2004-2004
INTERNATIONAL/NAVISTAR	8100	Cummins ISM Diesel	1999-1999
INTERNATIONAL/NAVISTAR	8200	Cummins L10 Diesel	1997-1995
INTERNATIONAL/NAVISTAR	SERIE S	CUMMINS L10	1990-1990
IRIZAR	INTERCENTURY	906	2003-2003
IRIZAR	INTERCENTURY	906	2006-2004
MERCEDES BENZ	ALEGRO	MB 1623	2007-2004
MERCEDES BENZ	ANDARE 480735	MERCEDES-BENZ	2000-2000
MERCEDES BENZ	G 95934	MBE-900-280 (6.4L)	2000-2000

MERCEDES BENZ	MARCOPOLO ANDARE	MB 1628	2005-2000
MERCEDES BENZ	MARCOPOLO ANDARE	O-500-1728	2006-2005
MERCEDES BENZ	OMC1423/51L	OM 906 260	2000-2000
PETERBILT	379	Detroit Diesel 6-Cyl. 11.1 L	2001-2001
PETERBILT	379	Detroit Diesel 6-Cyl. 11.1 L	2000-2000
PETERBILT	379	Detroit Diesel 6-Cyl. 12.7 L	2000-2000
PETERBILT	379	Detroit Diesel 6-Cyl. 12.7 L	2001-2001
STERLING	L-Line	Detroit Diesel 6-Cyl. 12.7 L	2008-2008
STERLING	L-Line	Detroit Diesel 6-Cyl. 14.0 L	2008-2008



K080575

BLUEBIRD	TC1000	Cummins ISB Diesel	1998-1998
FREIGHTLINER	Business Class M2	Mercedes-Benz MBE 4000	2004-2004
FREIGHTLINER	Century Class	Mercedes-Benz MBE 4000	2005-2005
FREIGHTLINER	Classic	Detroit Diesel 6-Cyl. 11.1 L	2002-2001
FREIGHTLINER	Classic	Detroit Diesel 6-Cyl. 12.7 L	2002-2001
FREIGHTLINER	Classic XL	Detroit Diesel 6-Cyl. 11.1 L	2002-2001
FREIGHTLINER	Classic XL	Detroit Diesel 6-Cyl. 12.7 L	2002-2001
FREIGHTLINER	Classic XL	Detroit Diesel 6-Cyl. 14.0 L	2001-2001
FREIGHTLINER	COLUMBIA	MERCEDES-BENZ MBE 40	2005-2005
FREIGHTLINER	Columbia	Mercedes-Benz MBE 4000	2005-2005
FREIGHTLINER	FL50	Cummins B Series 5.9 L Die	1996-1995
FREIGHTLINER	FL60	Cummins B Series 5.9 L Die	1996-1992
FREIGHTLINER	FL70	Cummins B Series 5.9 L Die	1996-1992
FREIGHTLINER	FL80	Cummins B Series 5.9 L Die	1996-1992
FREIGHTLINER	FLD	Detroit Diesel 6-Cyl. 11.1 L	2002-2001
FREIGHTLINER	FLD	Detroit Diesel 6-Cyl. 12.7 L	2002-2001
FREIGHTLINER	FLD	Detroit Diesel 6-Cyl. 14.0 L	2002-2001
FREIGHTLINER	FLD	DETROIT DIESEL SERIE 60	2002-2001
FREIGHTLINER	FLD112	CUMMINS L10	1993-1991
FREIGHTLINER	FLD112	CUMMINS M11	1996-1996
FREIGHTLINER	FLD120	CUMMINS M11	1996-1995
KENWORTH	K300	Cummins C Series 8.3 L Die	1997-1993
PETERBILT	200	Cummins C Series 8.3 L Die	1995-1995
VOLVO	WIA Series	Volvo VE D12 Diesel	1997-1996



K080580

BLUEBIRD	All American FE	Caterpillar C7 Diesel	2006-2004
BLUEBIRD	TC2000	Cummins ISB Diesel	2003-1998
FREIGHTLINER	Argosy	Detroit Diesel 6-Cyl. 11.1 L	2003-2000
FREIGHTLINER	Argosy	Detroit Diesel 6-Cyl. 12.7 L	2006-2000
FREIGHTLINER	Argosy	Detroit Diesel 6-Cyl. 14.0 L	2006-2003
FREIGHTLINER	Cascadia	Detroit Diesel 6-Cyl. 14.0 L	2008-2008
FREIGHTLINER	Century Class	Detroit Diesel 6-Cyl. 11.1 L	2000-2000
FREIGHTLINER	Century Class	Detroit Diesel 6-Cyl. 11.1 L	1999-1999
FREIGHTLINER	Century Class	Detroit Diesel 6-Cyl. 12.7 L	1999-1999
FREIGHTLINER	Century Class	Detroit Diesel 6-Cyl. 12.7 L	2000-2000
FREIGHTLINER	CENTURY CLASS	DETROIT DIESEL SERIE 60	2000-1999
FREIGHTLINER	Classic	Detroit Diesel 6-Cyl. 11.1 L	2002-2001
FREIGHTLINER	Classic	Detroit Diesel 6-Cyl. 12.7 L	2003-2001
FREIGHTLINER	Classic	Detroit Diesel 6-Cyl. 14.0 L	2003-2003
FREIGHTLINER	Classic XL	Detroit Diesel 6-Cyl. 11.1 L	2002-2001

FREIGHTLINER	Classic XL	Detroit Diesel 6-Cyl. 12.7 L	2003-2001
FREIGHTLINER	Classic XL	Detroit Diesel 6-Cyl. 14.0 L	2003-2001
FREIGHTLINER	Columbia	Detroit Diesel 6-Cyl. 11.1 L	2001-2000
FREIGHTLINER	Columbia	Detroit Diesel 6-Cyl. 12.7 L	2003-2000
FREIGHTLINER	Columbia	Detroit Diesel 6-Cyl. 14.0 L	2003-2002
FREIGHTLINER	COLUMBIA	DETROIT DIESEL SERIE 60	2003-2002
FREIGHTLINER	FC70	Cummins ISB Diesel	1999-1999
FREIGHTLINER	FC80	Cummins ISB Diesel	1999-1999
FREIGHTLINER	FL50	Cummins B Series 5.9 L Die	1996-1995
FREIGHTLINER	FL60	Cummins B Series 5.9 L Die	1996-1992
FREIGHTLINER	FL70	Cummins B Series 5.9 L Die	1996-1992
FREIGHTLINER	FL80	Cummins B Series 5.9 L Die	1996-1992
FREIGHTLINER	FLD	Detroit Diesel 6-Cyl. 11.1 L	2000-2000
FREIGHTLINER	FLD	Detroit Diesel 6-Cyl. 11.1 L	2002-2001
FREIGHTLINER	FLD	Detroit Diesel 6-Cyl. 12.7 L	2000-2000
FREIGHTLINER	FLD	Detroit Diesel 6-Cyl. 12.7 L	2003-2001
FREIGHTLINER	FLD	Detroit Diesel 6-Cyl. 14.0 L	2003-2001
FREIGHTLINER	FLD	DETROIT DIESEL SERIE 60	2003-2000
FREIGHTLINER	FLD120	DETROIT DIESEL SERIE 60	2001-2001
KENWORTH	T2000	Detroit Diesel 6-Cyl. 11.1 L	2000-2000
KENWORTH	T2000	Detroit Diesel 6-Cyl. 12.7 L	2000-2000
KENWORTH	T2000	DETROIT DIESEL SERIE 60	2000-2000
KENWORTH	T800	Detroit Diesel 6-Cyl. 11.1 L	2001-2000
KENWORTH	T800	Detroit Diesel 6-Cyl. 12.7 L	2001-2000
KENWORTH	W900	Detroit Diesel 6-Cyl. 11.1 L	2001-2000
KENWORTH	W900	Detroit Diesel 6-Cyl. 12.7 L	2001-2000
KENWORTH	W900	DETROIT DIESEL SERIE 60	2000-2000
MERCEDES BENZ	1218 CATOSA	MB OM-366	2000-2000
MERCEDES BENZ	1418/60	MBO 904LA	2000-2000
MERCEDES BENZ	AME-2-U-756	OM 904LA	2000-2000
MERCEDES BENZ	MERCEDES BENZ 1418/	OM 904 MA	2001-2001



K080590

FREIGHTLINER	FLD120	CUMMINS ISM 370	2000-2000
KENWORTH	K100	Cummins C Series 8.3 L Die	1993-1992
KENWORTH	K300	Cummins C Series 8.3 L Die	1997-1993
MERCEDES BENZ	BOXER MBO	MBO, Motor Delantero	2007-2005
MERCEDES BENZ	FL60	CUMMINS 6B, 5.9 L	1996-1996
MERCEDES BENZ	MBO-01418/60	MBE-900-180 (4.3L)	2000-2000
MERCEDES BENZ	TORINO	TORINO	2008-2005
PETERBILT	200	Cummins C Series 8.3 L Die	1995-1995



K080594

FREIGHTLINER	FC70	Cummins ISB Diesel	2003-2003
FREIGHTLINER	FC80	Cummins ISB Diesel	2003-2003
FREIGHTLINER	FL50	Cummins C Series 8.3 L Die	1997-1995
FREIGHTLINER	FL60	Cummins C Series 8.3 L Die	1997-1992
FREIGHTLINER	FL60	CUMMINS ISC DIESEL	1997-1997
FREIGHTLINER	FL70	Cummins C Series 8.3 L Die	1997-1992
FREIGHTLINER	FL70	CUMMINS ISC DIESEL	1997-1997
FREIGHTLINER	FL80	Cummins C Series 8.3 L Die	1997-1992
FREIGHTLINER	FL80	CUMMINS ISC DIESEL	1997-1997
MERCEDES BENZ	FL70	OM 906 LA	1999-1999



K080585

AUTOCAR	AC Series	Cummins L10 Diesel	1991-1991
AUTOCAR	SERIES ACL	CUMMINS L10, LA10, LTA1	1991-1990
AUTOCAR	SERIES ACM	CUMMINS L10, LA10, LTA1	1991-1990
FREIGHTLINER	Argosy	Detroit Diesel 6-Cyl. 11.1 L	1999-1999
FREIGHTLINER	Argosy	Detroit Diesel 6-Cyl. 12.7 L	1999-1999
FREIGHTLINER	FLC	CUMMINS L10	1993-1990
FREIGHTLINER	FLC	Cummins L10 Diesel	1993-1991
FREIGHTLINER	FLD	CUMMINS L10	1993-1990
FREIGHTLINER	FLD	Cummins L10 Diesel	1993-1991
FREIGHTLINER	FLD112	CUMMINS L10	1995-1994
FREIGHTLINER	FLD120	CUMMINS M11	1994-1994
INTERNATIONAL/NAVISTAR	5000	CUMMINS L10	1994-1990
INTERNATIONAL/NAVISTAR	PAYSTAR	CUMMINS L10	1994-1990
INTERNATIONAL/NAVISTAR	SERIE S	CUMMINS L10	1990-1990
MERCEDES BENZ	MARCOPOLO ANDARE	MERCEDES-BENZ 960	2001-2001
PETERBILT	357	Cummins L10 Diesel	1995-1995
PETERBILT	377	Cummins L10 Diesel	1995-1995
PETERBILT	378	Cummins L10 Diesel	1995-1995
PETERBILT	379	Cummins L10 Diesel	1995-1995
THOMAS BUILT	Saf-T-Liner MVP ER	Cummins ISB Diesel	2003-2001
VOLVO	WG	CUMMINS L10	1994-1990
VOLVO	Xpeditor	Cummins L10 Diesel	1996-1996



K080600

DINA	661	CUMMINS NTC 400	1990-1990
INTERNATIONAL/NAVISTAR	1418/60	OM 904	1999-1999



K080605

FREIGHTLINER	FC80	Cummins ISB Diesel	2005-2005
FREIGHTLINER	FL60	Cummins C Series 8.3 L Die	1994-1994
FREIGHTLINER	FL70	Cummins C Series 8.3 L Die	1994-1994
FREIGHTLINER	FL80	Cummins C Series 8.3 L Die	1994-1994
INTERNATIONAL/NAVISTAR	5000	Cummins ISM Diesel	2000-1998
INTERNATIONAL/NAVISTAR	5000	CUMMINS L10	1997-1990
INTERNATIONAL/NAVISTAR	5000	Cummins L10 Diesel	1998-1995
INTERNATIONAL/NAVISTAR	5000	CUMMINS M11	1999-1996
INTERNATIONAL/NAVISTAR	5000	Cummins M11 Diesel	1997-1996
INTERNATIONAL/NAVISTAR	8100	Cummins ISM Diesel	1999-1998
INTERNATIONAL/NAVISTAR	8100	Cummins ISM Diesel	2003-2000
INTERNATIONAL/NAVISTAR	8100	Cummins L10 Diesel	1997-1997
INTERNATIONAL/NAVISTAR	8100	Cummins M11 Diesel	1997-1995
INTERNATIONAL/NAVISTAR	8200	Cummins ISM Diesel	1998-1998
INTERNATIONAL/NAVISTAR	8200	Cummins M11 Diesel	1997-1995



INTERNATIONAL/NAVISTAR	9200	Cummins M11 Diesel	1998-1995
INTERNATIONAL/NAVISTAR	9300	Cummins M11 Diesel	1997-1996
INTERNATIONAL/NAVISTAR	9400	Cummins M11 Diesel	1997-1996
INTERNATIONAL/NAVISTAR	PAYSTAR	CUMMINS L10	1997-1990
INTERNATIONAL/NAVISTAR	PAYSTAR	CUMMINS M11	1999-1996
INTERNATIONAL/NAVISTAR	SERIE S	CUMMINS L10	1990-1990



K080630



K080610

BLUEBIRD	All American RE	Cummins ISC Diesel	2000-1998
DINA	D-610	CUMMINS V-6, 8.3 L	1992-1992
FREIGHTLINER	FL50	Cummins C Series 8.3 L Die	1997-1995
FREIGHTLINER	FL60	Cummins C Series 8.3 L Die	1997-1995
FREIGHTLINER	FL60	CUMMINS ISC DIESEL	1997-1997
FREIGHTLINER	FL70	Cummins C Series 8.3 L Die	1997-1995
FREIGHTLINER	FL70	CUMMINS ISC DIESEL	1997-1997
FREIGHTLINER	FL80	Cummins C Series 8.3 L Die	1997-1995
FREIGHTLINER	FL80	CUMMINS ISC DIESEL	1997-1997
FREIGHTLINER	FLD	Cummins ISM Diesel	1999-1999
FREIGHTLINER	FLD	CUMMINS M11	1999-1999
INTERNATIONAL/NAVISTAR	SERIE S	CUMMINS L10	1990-1990
VOLVO	Autocar	Cummins ISM Diesel	1999-1999
VOLVO	VN Series	Cummins ISM Diesel	2001-2001
VOLVO	WG	CUMMINS M11	2001-2000
VOLVO	WG Series	Cummins ISM Diesel	2001-2000

BLUEBIRD	All American RE	Cummins ISC Diesel	2000-1998
INTERNATIONAL/NAVISTAR	5000	CUMMINS L10	1991-1990
INTERNATIONAL/NAVISTAR	PAYSTAR	CUMMINS L10	1991-1990
MACK	CHU Series	Mack MP8 Diesel	2008-2008
MACK	CTP Series	Mack MP7 Diesel	2007-2007
MACK	CXP Series	Mack MP7 Diesel	2007-2006
MACK	CXU Series	Mack MP8 Diesel	2008-2008
MACK	GU Series	Mack MP8 Diesel	2008-2008
VOLVO	VN Series	Volvo D13 Diesel	2008-2008



K080635



K080615

DINA	S-600	CUMMINS 8.3 TURBO	1993-1992
FREIGHTLINER	Business Class M2	Mercedes-Benz MBE 900 Di	2007-2006
INTERNATIONAL/NAVISTAR	5000	CUMMINS L10	1994-1990
INTERNATIONAL/NAVISTAR	PAYSTAR	CUMMINS L10	1994-1990
INTERNATIONAL/NAVISTAR	SERIE S	CUMMINS L10	1990-1990

BLUEBIRD	All American RE	Cummins ISB Diesel	1999-1999
BLUEBIRD	All American RE	Cummins ISC Diesel	2000-1998
FREIGHTLINER	FL50	Cummins ISC Diesel	1998-1998
FREIGHTLINER	FL50	Cummins ISC Diesel	1999-1999
FREIGHTLINER	FL60	Cummins ISC Diesel	1998-1998
FREIGHTLINER	FL60	Cummins ISC Diesel	1999-1999
FREIGHTLINER	FL70	Cummins ISC Diesel	1999-1999
FREIGHTLINER	FL70	Cummins ISC Diesel	1998-1998
FREIGHTLINER	FL80	Cummins ISC Diesel	1998-1998
FREIGHTLINER	FL80	Cummins ISC Diesel	1999-1999
VOLKSWAGEN	15-190 WORKER	Cummins Interact 5.9 DIES	2008-2005
VOLKSWAGEN	17-210 VOLKSBUS	MWM de 6.2 DIESEL ELEC	2008-2005
VOLKSWAGEN	17-250 WORKER	Cummins Interact 5.9 DIES	2008-2005
VOLKSWAGEN	24-250 WORKER	Cummins Interact 5.9 DIES	2008-2005
VOLKSWAGEN	8-150 VOLKSBUS	Cummins Interact 3.9 DIES	2008-2005
VOLKSWAGEN	8-150 WORKER	Cummins Interact 3.9 DIES	2008-2005



K080645



K080620

AUTOCAR	AC Series	Cummins L10 Diesel	1991-1991
---------	-----------	--------------------	-----------

INTERNATIONAL/NAVISTAR	5000	CUMMINS M11	2000-2000
INTERNATIONAL/NAVISTAR	5500i	Cummins ISM Diesel	2000-2000
INTERNATIONAL/NAVISTAR	5600i	Cummins ISM Diesel	2000-2000
INTERNATIONAL/NAVISTAR	5900i	Cummins ISM Diesel	2000-2000
INTERNATIONAL/NAVISTAR	PAYSTAR	CUMMINS M11	2000-2000
KENWORTH	T2000	Caterpillar C10 Diesel	1999-1997
KENWORTH	T2000	Caterpillar C12 Diesel	1999-1997
VOLVO	Autocar	Cummins ISM Diesel	2001-2000



K080649

AUTOCAR	Cement Mixer	Cummins L10 Diesel	1993-1993
VOLVO	VN Series	Cummins ISM Diesel	1998-1998
VOLVO	VN Series	Cummins M11 Diesel	1997-1997
VOLVO	VNL	CUMMINS M11	1998-1997
VOLVO	VNM	CUMMINS M11	1998-1997

PETERBILT	357	Cummins ISM Diesel	2005-2003
-----------	-----	--------------------	-----------



K080653

DODGE	RAM	V-6, 5.9 L DIESEL	1999-1998
DODGE	RAM	V-6, 5.9 L DIESEL	1997-1995



K080660

STERLING	L-Line	Mercedes-Benz MBE 4000	2007-2007
THOMAS BUILT	Saf-T-Liner MVP ER	Cummins ISC Diesel	1998-1998



K080670

VOLVO	Autocar	Detroit Diesel 6-Cyl. 11.1 L	1998-1998
VOLVO	Autocar	Detroit Diesel 6-Cyl. 12.7 L	1998-1998
VOLVO	VN Series	Detroit Diesel 6-Cyl. 11.1 L	2001-1998
VOLVO	VN Series	Detroit Diesel 6-Cyl. 12.7 L	2001-1998
VOLVO	VNL	DETROIT DIESEL SERIE 60	2000-1998
VOLVO	VNL 64T 420	DETROIT DIESEL SERIE 60	2001-2001
VOLVO	VNL 64T 420 6X4 TIPIC	DETROIT DIESEL SERIE 60	2000-1999
VOLVO	VNL 64T 420 STANDAR	DETROIT DIESEL SERIE 60	2000-1999
VOLVO	VNL 64T 610	DETROIT DIESEL SERIE 60	2000-1999
VOLVO	VNM	DETROIT DIESEL SERIE 60	2000-1998
VOLVO	Xpedito	Cummins C Series 8.3 L Die	1996-1996



K080672

FREIGHTLINER	Century Class	Mercedes-Benz MBE 4000	2004-2004
FREIGHTLINER	Columbia	Mercedes-Benz MBE 4000	2004-2003
FREIGHTLINER	COLUMBIA	MERCEDES-BENZ MBE 40	2004-2004
FREIGHTLINER	FL112	Mercedes-Benz MBE 4000	2004-2003



K080675

DINA	HANNOVER D-12	CUMMINS 6B, 5.9 L	2000-2000
KENWORTH	C500	Caterpillar 3176 Diesel	1994-1992
KENWORTH	K300	Cummins B Series 5.9 L Die	1996-1995
KENWORTH	K300	Cummins ISB Diesel	2001-2000
KENWORTH	T400	Caterpillar 3176 Diesel	1995-1991
KENWORTH	T450	Caterpillar 3176 Diesel	1995-1991
KENWORTH	T600	Caterpillar 3176 Diesel	1995-1991
KENWORTH	T800	Caterpillar 3176 Diesel	1995-1991
PETERBILT	270	Cummins ISB Diesel	2001-2001

THOMAS BUILT

Conventional

Mercedes-Benz MBE 900 Di 2007-2006



K080677

FREIGHTLINER	Business Class M2	Mercedes-Benz MBE 900 Di	2004-2002
--------------	-------------------	--------------------------	-----------



K080680

BLUEBIRD	All American RE	Cummins ISC Diesel	2001-2001
BLUEBIRD	All American RE	John Deere 6-Cyl. 8.1 L CN	2002-1998
BLUEBIRD	All American RE	John Deere 6-Cyl. 8.1 L CN	2003-2003
BLUEBIRD	All American RE	John Deere 6-Cyl. 8.1 L Die	2006-2006
DINA	REGIOBUS	CUMMINS ISR 205	2000-2000
FREIGHTLINER	Century Class	Caterpillar C10 Diesel	1997-1997
FREIGHTLINER	Century Class	Caterpillar C12 Diesel	1997-1997
FREIGHTLINER	FL50	Cummins ISC Diesel	2002-2002
FREIGHTLINER	FL60	Cummins ISC Diesel	2002-2002
FREIGHTLINER	FL70	Cummins ISC Diesel	2002-2002
FREIGHTLINER	FL80	Cummins ISC Diesel	2002-2002
FREIGHTLINER	FLC	Caterpillar 3176 Diesel	1991-1991
FREIGHTLINER	FLC	Caterpillar 3176 Diesel	1996-1992
FREIGHTLINER	FLD	Caterpillar 3176 Diesel	1995-1991
FREIGHTLINER	FLD	Caterpillar 3176 Diesel	1996-1992
FREIGHTLINER	FLD	Caterpillar 3176 Diesel	1994-1994
FREIGHTLINER	FLD	Caterpillar C10 Diesel	1997-1997
FREIGHTLINER	FLD	Caterpillar C12 Diesel	1997-1996
INTERNATIONAL/NAVISTAR	EAGLE	CUMMINS ISX SIGNATURE	2000-2000
KENWORTH	C500	Caterpillar 3176 Diesel	1994-1992
KENWORTH	T400	Caterpillar 3176 Diesel	1995-1991
KENWORTH	T450	Caterpillar 3176 Diesel	1995-1991
KENWORTH	T600	Caterpillar 3176 Diesel	1995-1991
KENWORTH	T800	Caterpillar 3176 Diesel	1995-1991
THOMAS BUILT	Conventional	Mercedes-Benz MBE 900 Di	2004-2003
THOMAS BUILT	Conventional	Mercedes-Benz MBE 900 Di	2005-2005
THOMAS BUILT	Saf-T-Liner C2	Mercedes-Benz MBE 900 Di	2009-2007
THOMAS BUILT	Saf-T-Liner MVP ER	John Deere 6-Cyl. 8.1 L CN	2002-2002
THOMAS BUILT	Saf-T-Liner MVP ER	John Deere 6-Cyl. 8.1 L CN	2006-2003
THOMAS BUILT	Saf-T-Liner MVP ER	Mercedes-Benz MBE 900 Di	2004-2003



K080685

INTERNATIONAL/NAVISTAR	4400	International/Navistar 530 Di	2005-2002
INTERNATIONAL/NAVISTAR	8500	International/Navistar 530 Di	2005-2002
KENWORTH	K100	Cummins C Series 8.3 L Die	1993-1992
PETERBILT	357	Cummins C Series 8.3 L Die	1996-1996
PETERBILT	357	Cummins ISC Diesel	1997-1997



K080690

BLUEBIRD	All American RE	Cummins ISC Diesel	2003-2003
FREIGHTLINER	FL50	Cummins ISC Diesel	1999-1999
FREIGHTLINER	FL50	Cummins ISC Diesel	2001-2000
FREIGHTLINER	FL60	Cummins ISC Diesel	1999-1999
FREIGHTLINER	FL60	Cummins ISC Diesel	2001-2000
FREIGHTLINER	FL70	Cummins ISC Diesel	1999-1999
FREIGHTLINER	FL80	Cummins ISC Diesel	1999-1999
FREIGHTLINER	FL80	Cummins ISC Diesel	2001-2000
FREIGHTLINER	FLC	CUMMINS L10	1993-1990
FREIGHTLINER	FLC	Cummins L10 Diesel	1993-1991
FREIGHTLINER	FLD	CUMMINS L10	1993-1990
FREIGHTLINER	FLD	Cummins L10 Diesel	1993-1991
INTERNATIONAL/NAVISTAR	3800	International/Navistar DT466	2002-2002
INTERNATIONAL/NAVISTAR	CE	International/Navistar DT466	2004-2003
INTERNATIONAL/NAVISTAR	Conventional IC	International/Navistar DT466	2003-2002
KENWORTH	T600	Caterpillar C10 Diesel	1996-1996
MASA	ISC	CUMMINS ISC DIESEL	2000-2000
MASA	URSUS	CUMMINS ISC DIESEL	2000-2000
PETERBILT	320	Cummins C Series 8.3 L Die	1996-1995
PETERBILT	320	Cummins ISC Diesel	1998-1997
PETERBILT	330	Cummins C Series 8.3 L Die	1996-1995
PETERBILT	330	Cummins ISC Diesel	1998-1997
PETERBILT	357	Caterpillar C10 Diesel	1997-1997
PETERBILT	357	Caterpillar C12 Diesel	1997-1997
PETERBILT	357	Cummins ISC Diesel	1998-1998
PETERBILT	362	Caterpillar C10 Diesel	1998-1996
PETERBILT	362	Caterpillar C12 Diesel	1998-1997
PETERBILT	362	Caterpillar C12 Diesel	1996-1996
PETERBILT	375	Cummins C Series 8.3 L Die	1996-1995
PETERBILT	377	Caterpillar C10 Diesel	1998-1997
PETERBILT	377	Caterpillar C12 Diesel	1998-1997
THOMAS BUILT	Saf-T-Liner MVP EF	Caterpillar C7 Diesel	2007-2007
THOMAS BUILT	Saf-T-Liner MVP ER	Cummins ISC Diesel	2004-2000
THOMAS BUILT	Saf-T-Liner MVP ER	Cummins ISC Diesel	2003-2003

K080694

BLUEBIRD	All American RE	Cummins ISC Diesel	2004-2002
BLUEBIRD	Conventional	Cummins ISB Diesel	2001-2001
DINA	554	CUMMINS ISM 359	2000-2000
DINA	554	CUMMINS M11 359	2000-2000
FREIGHTLINER	FL50	Cummins B Series 5.9 L Die	1997-1997
FREIGHTLINER	FL50	Cummins ISB Diesel	2003-1998
FREIGHTLINER	FL60	Cummins B Series 5.9 L Die	1997-1997
FREIGHTLINER	FL60	CUMMINS ISB DIESEL	1997-1997
FREIGHTLINER	FL60	Cummins ISB Diesel	2003-1998
FREIGHTLINER	FL70	Cummins B Series 5.9 L Die	1997-1997
FREIGHTLINER	FL70	CUMMINS ISB DIESEL	1997-1997
FREIGHTLINER	FL70	Cummins ISB Diesel	2003-1998
FREIGHTLINER	FL80	Cummins ISB Diesel	2003-1998

FREIGHTLINER	FL80	CUMMINS ISB DIESEL	2000-1997
INTERNATIONAL/NAVISTAR	8600	Cummins ISM Diesel	2007-2003
INTERNATIONAL/NAVISTAR	TranStar 8600	Cummins ISM Diesel	2008-2008
MERCEDES BENZ	FL80	CUMMINS ISC 300	1999-1999
STERLING	Acterra	Caterpillar C7 Diesel	2007-2006
THOMAS BUILT	Conventional	Cummins ISB Diesel	2003-2000
THOMAS BUILT	Saf-T-Liner MVP EF	Cummins ISB Diesel	1999-1998
THOMAS BUILT	Saf-T-Liner MVP EF	Cummins ISB Diesel	2002-2000
VOLVO	VN Series	Caterpillar 3406 Diesel	1999-1999
VOLVO	VNL	CATERPILLAR 3406 DIESE	1999-1999
VOLVO	VNM	CATERPILLAR 3406 DIESE	1999-1999

K080700

BLUEBIRD	Vision	Caterpillar 3126 Diesel	2004-2004
DINA	CH57175	CATERPILLAR 3126 DIESE	2000-2000
DINA	CZ57175	CATERPILLAR 3126 DIESE	2000-2000
DINA	DORADO	DETROIT DIESEL SERIE 60	1993-1993
INTERNATIONAL/NAVISTAR	4300	International/Navistar DT466	2002-2002
INTERNATIONAL/NAVISTAR	4400	International/Navistar DT466	2002-2002
KENWORTH	C500	Caterpillar 3176 Diesel	1994-1992
KENWORTH	T400	Caterpillar 3176 Diesel	1995-1991
KENWORTH	T450	Caterpillar 3176 Diesel	1995-1991
KENWORTH	T600	Caterpillar 3176 Diesel	1995-1991
KENWORTH	T800	Caterpillar 3176 Diesel	1995-1991
PETERBILT	320	Cummins C Series 8.3 L Die	1996-1995
PETERBILT	320	Cummins ISC Diesel	1998-1997
PETERBILT	357	Caterpillar 3176 Diesel	1995-1995
PETERBILT	357	Caterpillar C10 Diesel	1997-1997
PETERBILT	357	Caterpillar C12 Diesel	1997-1997
PETERBILT	357	Cummins ISC Diesel	1998-1998
PETERBILT	362	Caterpillar C10 Diesel	1998-1996
PETERBILT	362	Caterpillar C12 Diesel	1998-1996
PETERBILT	375	Cummins C Series 8.3 L Die	1996-1995
PETERBILT	377	Caterpillar C10 Diesel	1998-1997
PETERBILT	377	Caterpillar C12 Diesel	1998-1997
PETERBILT	377	Caterpillar C10 Diesel	1998-1997
PETERBILT	377	Caterpillar C12 Diesel	1998-1997

K080702

FREIGHTLINER	FL50	Caterpillar 3126 Diesel	1999-1995
FREIGHTLINER	FL50	Caterpillar 3126 Diesel	2004-2000
FREIGHTLINER	FL60	Caterpillar 3126 Diesel	1999-1995
FREIGHTLINER	FL60	Caterpillar 3126 Diesel	2004-2000
FREIGHTLINER	FL70	Caterpillar 3126 Diesel	1999-1995
FREIGHTLINER	FL70	Caterpillar 3126 Diesel	2004-2000
FREIGHTLINER	FL80	Caterpillar 3126 Diesel	1999-1995
FREIGHTLINER	FL80	Caterpillar 3126 Diesel	2005-2000
INTERNATIONAL/NAVISTAR	4300	International/Navistar DT466	2004-2003
INTERNATIONAL/NAVISTAR	4400	International/Navistar DT466	2005-2003
INTERNATIONAL/NAVISTAR	BE	International/Navistar MaxxF	2008-2008
INTERNATIONAL/NAVISTAR	BE	International/Navistar VT365	2008-2007
INTERNATIONAL/NAVISTAR	CE	International/Navistar VT365	2005-2005
INTERNATIONAL/NAVISTAR	CE	International/Navistar VT365	2007-2007
KENWORTH	T600	Cummins ISM Diesel	2004-2004

KENWORTH	T800	Cummins ISM Diesel	2006-2004
KENWORTH	W900	Cummins ISM Diesel	2005-2003
KENWORTH	W900	Cummins ISM Diesel	2006-2006
STERLING	Acterra	Caterpillar 3126 Diesel	2004-2001
STERLING	ACTERRA	CATERPILLAR 3126 DIESE	2002-2002
STERLING	ACTERRA	CATERPILLAR 3126 DIESE	2003-2003
STERLING	Acterra	Caterpillar C7 Diesel	2004-2004
STERLING	ACTERRA	CATERPILLAR C7 DIESEL	2004-2004



K080716

BLUEBIRD	All American RE	Cummins ISB Diesel	1999-1999
FREIGHTLINER	Business Class M2	Cummins ISC Diesel	2004-2004
FREIGHTLINER	FL50	Cummins ISC Diesel	2005-2004
FREIGHTLINER	FL60	Cummins ISC Diesel	2004-2004
FREIGHTLINER	FL70	Cummins ISC Diesel	2005-2004
FREIGHTLINER	FL80	Cummins ISC Diesel	2005-2004
INTERNATIONAL/NAVISTAR	4700	International/Navistar 530 Di	2002-1999
INTERNATIONAL/NAVISTAR	4800	International/Navistar 530 Di	2002-2002
INTERNATIONAL/NAVISTAR	4900	International/Navistar 530 Di	2002-1995
KENWORTH	T800	Cummins ISL Diesel	2005-2001
KENWORTH	T800	Cummins ISM Diesel	2003-2003
KENWORTH	W900	Cummins ISC Diesel	2004-2003
PETERBILT	357	Caterpillar C10 Diesel	1997-1997
PETERBILT	362	Caterpillar C10 Diesel	1997-1996
PETERBILT	362	Caterpillar C12 Diesel	1996-1996
PETERBILT	377	Caterpillar C10 Diesel	1998-1997



K080708

BLUEBIRD	Envirobus 2000	John Deere 6-Cyl. 8.1 L CN	2001-2000
BLUEBIRD	TC2000	Caterpillar 3126 Diesel	1998-1998
FREIGHTLINER	Argosy	Cummins ISM Diesel	2000-2000
FREIGHTLINER	FL50	Caterpillar 3126 Diesel	2004-2000
FREIGHTLINER	FL50	Cummins ISC Diesel	2003-2003
FREIGHTLINER	FL60	Caterpillar 3126 Diesel	2004-2000
FREIGHTLINER	FL60	Cummins ISC Diesel	2003-2003
FREIGHTLINER	FL70	Caterpillar 3126 Diesel	2004-2000
FREIGHTLINER	FL70	Cummins ISC Diesel	2003-2003
FREIGHTLINER	FL80	Caterpillar 3126 Diesel	2005-2000
FREIGHTLINER	FL80	Cummins ISC Diesel	2003-2003
INTERNATIONAL/NAVISTAR	8100	Caterpillar 3176 Diesel	1997-1995
INTERNATIONAL/NAVISTAR	ProStar Series	Cummins ISX Diesel	2008-2008
KENWORTH	T600	Cummins ISM Diesel	2002-2001
KENWORTH	T800	Cummins ISM Diesel	2002-1999
KENWORTH	T800	CUMMINS M11	2000-2000
KENWORTH	W900	Cummins ISM Diesel	2002-2002
MASA	C10	CUMMINS ISB 215	2000-2000
MASA	C11	CUMMINS ISB 215	2000-2000
STERLING	Acterra	Cummins ISC Diesel	2007-2005
THOMAS BUILT	Conventional	Caterpillar 3126 Diesel	2003-1998
THOMAS BUILT	Conventional	Caterpillar C7 Diesel	2007-2004
VOLKSWAGEN	17-210 VOLKSBUS	MWM de 6.2 DIESEL ELEC	2008-2005
VOLKSWAGEN	24-250 WORKER	Cummins Interact 5.9 DIES	2008-2005



K080720

BLUEBIRD	Conventional	International/Navistar DT466	2004-2004
FORD	F600	Cummins C Series 8.3 L Die	1994-1993
INTERNATIONAL/NAVISTAR	8100	Caterpillar 3176 Diesel	1997-1995
INTERNATIONAL/NAVISTAR	8100	International/Navistar 530 Di	1997-1996
INTERNATIONAL/NAVISTAR	8200	International/Navistar 530 Di	1997-1996
INTERNATIONAL/NAVISTAR	8200	International/Navistar DT466	1997-1997
INTERNATIONAL/NAVISTAR	9200	Caterpillar 3176 Diesel	1995-1995
INTERNATIONAL/NAVISTAR	9200	Caterpillar C10 Diesel	1996-1996
INTERNATIONAL/NAVISTAR	9200	Caterpillar C12 Diesel	1996-1996
INTERNATIONAL/NAVISTAR	9300	Caterpillar 3176 Diesel	1995-1995
INTERNATIONAL/NAVISTAR	9300	Caterpillar C10 Diesel	1996-1996
INTERNATIONAL/NAVISTAR	9300	Caterpillar C12 Diesel	1996-1996
INTERNATIONAL/NAVISTAR	9400	Caterpillar 3176 Diesel	1995-1995
INTERNATIONAL/NAVISTAR	9400	Caterpillar C10 Diesel	1996-1996
INTERNATIONAL/NAVISTAR	9400	Caterpillar C12 Diesel	1996-1996
KENWORTH	T300	Cummins ISC Diesel	2005-2005
MASA	ESCALA	DETROIT DIESEL SERIE 40	1997-1997
PETERBILT	357	Caterpillar 3176 Diesel	1995-1995
PETERBILT	375	Cummins C Series 8.3 L Die	1996-1995
PETERBILT	378	Cummins ISM Diesel	2001-2001
PETERBILT	387	Cummins ISM Diesel	2000-2000



K080710

MERCEDES BENZ	FL50	CUMMINS ISB 175	1999-1999
PETERBILT	320	Caterpillar 3176 Diesel	1995-1995
PETERBILT	357	Caterpillar C10 Diesel	1997-1997
PETERBILT	357	Caterpillar C10 Diesel	2002-1998
PETERBILT	357	Caterpillar C12 Diesel	1997-1997
PETERBILT	357	Caterpillar C12 Diesel	2002-1998
PETERBILT	357	Cummins ISC Diesel	1998-1998
PETERBILT	362	Caterpillar C10 Diesel	1998-1996
PETERBILT	362	Caterpillar C12 Diesel	1998-1996
PETERBILT	377	Caterpillar C10 Diesel	1998-1997
PETERBILT	377	Caterpillar C12 Diesel	1998-1997
PETERBILT	385	Caterpillar C10 Diesel	2002-1997
PETERBILT	385	Caterpillar C12 Diesel	2002-1996
PETERBILT	385	Cummins C Series 8.3 L Die	1996-1996
SCANIA	T-113 HA	SCANIA	1996-1996



K080726

BLUEBIRD	Conventional	International/Navistar DT466	2003-2001
CHEVROLET	T6500	Isuzu 6HK1-TC Diesel	2008-2005
CHEVROLET	T7500	Isuzu 6HK1-TC Diesel	2008-2005
CHEVROLET	T8500	Isuzu 6HK1-TC Diesel	2008-2005



FORD	F650 Super Duty	Cummins ISB Diesel	2004-2000
FORD	F750 Super Duty	Cummins ISB Diesel	2004-2000
FREIGHTLINER	UCBC	CUMMINS ISB DIESEL	2003-2003
INTERNATIONAL/NAVISTAR	3800	International/Navistar DT466	2001-2000
INTERNATIONAL/NAVISTAR	4700	International/Navistar DT466	2002-1995
INTERNATIONAL/NAVISTAR	4800	International/Navistar DT466	2003-1995
INTERNATIONAL/NAVISTAR	4900	International/Navistar DT466	2002-1995
INTERNATIONAL/NAVISTAR	4900-DT	INTERNATIONAL/NAVISTA	2000-2000
INTERNATIONAL/NAVISTAR	7100	International/Navistar DT466	1995-1995
INTERNATIONAL/NAVISTAR	CE	International/Navistar DT466	2008-2008
INTERNATIONAL/NAVISTAR	CE	International/Navistar DT466	2007-2006
INTERNATIONAL/NAVISTAR	CE	International/Navistar DT466	2005-2005
INTERNATIONAL/NAVISTAR	CE	International/Navistar MaxxF	2008-2008
INTERNATIONAL/NAVISTAR	ES 21591-250	CATERPILLAR C 250 DIES	2000-2000
INTERNATIONAL/NAVISTAR	FE	International/Navistar DT466	2004-2002
PETERBILT	320	Cummins C Series 8.3 L Die	1996-1995
PETERBILT	320	Cummins ISC Diesel	1998-1997
PETERBILT	357	Caterpillar 3176 Diesel	1995-1995
PETERBILT	385	Caterpillar C10 Diesel	2004-2004
PETERBILT	385	Caterpillar C12 Diesel	2004-2004
STERLING	L-Line	Cummins ISB Diesel	2000-2000



K080733

FREIGHTLINER	FLC	Caterpillar 3176 Diesel	1996-1992
FREIGHTLINER	FLC	Caterpillar 3176 Diesel	1991-1991
FREIGHTLINER	FLD	Caterpillar 3176 Diesel	1996-1996
FREIGHTLINER	FLD	Caterpillar 3176 Diesel	1995-1991
INTERNATIONAL/NAVISTAR	4700 ES 21580-175	INTERNATIONAL/NAVISTA	2000-2000
INTERNATIONAL/NAVISTAR	4700 ES 21581-175	INTERNATIONAL/NAVISTA	2000-2000
INTERNATIONAL/NAVISTAR	9100	Caterpillar C10 Diesel	1999-1998
INTERNATIONAL/NAVISTAR	9100	Caterpillar C12 Diesel	1999-1998
INTERNATIONAL/NAVISTAR	9100i	Caterpillar C10 Diesel	2003-2000
INTERNATIONAL/NAVISTAR	9100i	Caterpillar C12 Diesel	2003-2000
INTERNATIONAL/NAVISTAR	9200	Caterpillar 3176 Diesel	1995-1995
INTERNATIONAL/NAVISTAR	9200	Caterpillar C10 Diesel	1999-1997
INTERNATIONAL/NAVISTAR	9200	Caterpillar C12 Diesel	1999-1997
INTERNATIONAL/NAVISTAR	9200i	Caterpillar C10 Diesel	2003-2000
INTERNATIONAL/NAVISTAR	9200i	Caterpillar C12 Diesel	2003-2000
INTERNATIONAL/NAVISTAR	9300	Caterpillar 3176 Diesel	1995-1995
INTERNATIONAL/NAVISTAR	9300	Caterpillar C10 Diesel	1998-1997
INTERNATIONAL/NAVISTAR	9300	Caterpillar C12 Diesel	1998-1997
INTERNATIONAL/NAVISTAR	9400	Caterpillar 3176 Diesel	1995-1995
INTERNATIONAL/NAVISTAR	9400	Caterpillar C10 Diesel	1999-1997
INTERNATIONAL/NAVISTAR	9400	Caterpillar C12 Diesel	1999-1997
INTERNATIONAL/NAVISTAR	9400i	Caterpillar C10 Diesel	2002-2000
INTERNATIONAL/NAVISTAR	9400i	Caterpillar C12 Diesel	2003-2000
INTERNATIONAL/NAVISTAR	9900	Caterpillar C10 Diesel	1999-1999
INTERNATIONAL/NAVISTAR	9900i	Caterpillar C10 Diesel	2002-2000
INTERNATIONAL/NAVISTAR	9900i	Caterpillar C12 Diesel	2003-2000
INTERNATIONAL/NAVISTAR	9900ix	Caterpillar C10 Diesel	2002-2000
INTERNATIONAL/NAVISTAR	9900ix	Caterpillar C12 Diesel	2003-2000
INTERNATIONAL/NAVISTAR	ES 21592 -5FC	INTERNATIONAL/NAVISTA	2000-2000
IRIZAR	MAN AUTOMATICO	MAN PANORAMICO	2008-2007
IRIZAR	MAN PANORAMICO	MAN PANORAMICO	2008-2007
KENWORTH	T300	Cummins ISC Diesel	1999-1999
STERLING	L-Line	Cummins ISC Diesel	2001-2000
THOMAS BUILT	Saf-T-Liner MVP ER	Caterpillar C7 Diesel	2005-2004



K080730

BLUEBIRD	Conventional	International/Navistar DT466	1999-1999
DINA	102 F	CUMMINS ISB	2008-2008
DINA	104-R	CUMMINS ISB	2008-2008
DINA	104-SF	CUMMINS ISB	2008-2008
DINA	94 F	CUMMINS ISB	2008-2008
DINA	C2-57175	CUMMINS 150	2001-2001
DINA	CITUS	DETROIT DIESEL SERIE 60	1996-1996
DINA	URBANO	CATERPILLAR 3126 DIESE	1996-1996
FAMSA	4700	INTERNATIONAL/NAVISTA	1997-1997
FREIGHTLINER	Argosy	Cummins ISM Diesel	1999-1999
FREIGHTLINER	Century Class	Cummins ISM Diesel	2001-1998
FREIGHTLINER	CENTURY CLASS	CUMMINS M11	2000-2000
FREIGHTLINER	Columbia	Cummins ISM Diesel	2007-2002
FREIGHTLINER	FL112	Cummins ISM Diesel	2000-2000
FREIGHTLINER	FL112	Cummins ISM Diesel	2003-2001
FREIGHTLINER	FL112	CUMMINS ISM DIESEL	2003-2002
INTERNATIONAL/NAVISTAR	3800	International/Navistar DT466	1999-1998
INTERNATIONAL/NAVISTAR	4700	International/Navistar DT466	2002-1995
INTERNATIONAL/NAVISTAR	4700-DT466E	INTERNATIONAL/NAVISTA	2000-1998
INTERNATIONAL/NAVISTAR	4800	International/Navistar DT466	2003-1995
INTERNATIONAL/NAVISTAR	4900	International/Navistar DT466	2002-1995
INTERNATIONAL/NAVISTAR	7100	International/Navistar DT466	1995-1995
INTERNATIONAL/NAVISTAR	8100	International/Navistar 530 Di	1997-1995
INTERNATIONAL/NAVISTAR	8100	International/Navistar DT466	1997-1995
INTERNATIONAL/NAVISTAR	8200	International/Navistar 530 Di	1997-1996
INTERNATIONAL/NAVISTAR	8200	International/Navistar DT466	1997-1997
INTERNATIONAL/NAVISTAR	ES-21592	INTERNATIONAL/NAVISTA	2000-2000
PETERBILT	357	Cummins ISM Diesel	2007-2006
PETERBILT	378	Cummins ISM Diesel	2007-2004
STERLING	L-Line	Cummins ISC Diesel	2003-2003
STERLING	TORTON	CUMMINS ISB DIESEL	2000-2000



K080734

STERLING	Acterra	Caterpillar C7 Diesel	2005-2005
----------	---------	-----------------------	-----------



K080738

INTERNATIONAL/NAVISTAR	4700	International/Navistar DT466	2002-1995
INTERNATIONAL/NAVISTAR	4800	International/Navistar DT466	2003-1995
INTERNATIONAL/NAVISTAR	4900	International/Navistar DT466	2002-1995
INTERNATIONAL/NAVISTAR	7100	International/Navistar DT466	1995-1995
INTERNATIONAL/NAVISTAR	9200	Caterpillar 3176 Diesel	1995-1995



INTERNATIONAL/NAVISTAR	9300	Caterpillar 3176 Diesel	1995-1995
INTERNATIONAL/NAVISTAR	9400	Caterpillar 3176 Diesel	1995-1995

FREIGHTLINER	FLC	Caterpillar 3176 Diesel	1991-1991
FREIGHTLINER	FLC	Caterpillar 3176 Diesel	1996-1992
FREIGHTLINER	FLD	Caterpillar 3176 Diesel	1995-1991
FREIGHTLINER	FLD	Caterpillar 3176 Diesel	1996-1996

K080740

K080755

BLUEBIRD	Conventional	International/Navistar DT466	2005-2005
BLUEBIRD	TC2000	Cummins ISB Diesel	2003-1998
FREIGHTLINER	FLC	Caterpillar 3176 Diesel	1991-1991
FREIGHTLINER	FLC	Caterpillar 3176 Diesel	1996-1992
FREIGHTLINER	FLD	Caterpillar 3176 Diesel	1995-1991
FREIGHTLINER	FLD	Caterpillar 3176 Diesel	1996-1996
INTERNATIONAL/NAVISTAR	3300	International/Navistar DT466	2005-2005
INTERNATIONAL/NAVISTAR	4700	International/Navistar DT408	1997-1995
INTERNATIONAL/NAVISTAR	4800	International/Navistar DT408	1997-1995
INTERNATIONAL/NAVISTAR	4900	International/Navistar DT408	1997-1995
INTERNATIONAL/NAVISTAR	9000 SERIES	CUMMINS ISM DIESEL	2004-2004
INTERNATIONAL/NAVISTAR	9200	CUMMINS ISM DIESEL	2005-2005
INTERNATIONAL/NAVISTAR	9200i	Cummins ISM Diesel	2007-2003
INTERNATIONAL/NAVISTAR	9400i	Cummins ISM Diesel	2007-2004
PETERBILT	320	Cummins ISM Diesel	2007-2007
PETERBILT	357	Caterpillar C10 Diesel	2004-2003
PETERBILT	357	Caterpillar C12 Diesel	2004-2003
PETERBILT	378	Caterpillar C10 Diesel	2004-2000
PETERBILT	378	Caterpillar C12 Diesel	2004-2000
PETERBILT	379	Caterpillar C10 Diesel	2004-2000
PETERBILT	379	Caterpillar C12 Diesel	2004-2000
PETERBILT	385	Caterpillar C10 Diesel	2003-2003
PETERBILT	385	Caterpillar C12 Diesel	2003-2003

INTERNATIONAL/NAVISTAR	5500i	International/Navistar DT466	2002-2001
INTERNATIONAL/NAVISTAR	5600i	International/Navistar DT466	2002-2001
PETERBILT	330	Cummins ISC Diesel	2005-2000

K080760

DINA	CL57175 HTQ	CATERPILLAR 3126 E DIES	1999-1999
DINA	D-500	CATERPILLAR 3126 E DIES	1997-1997
FREIGHTLINER	Condor	Cummins ISM Diesel	2002-2001
INTERNATIONAL/NAVISTAR	7400	International/Navistar 530 Di	2003-2002
INTERNATIONAL/NAVISTAR	7400	International/Navistar DT530	2005-2004
INTERNATIONAL/NAVISTAR	7500	International/Navistar 530 Di	2003-2002
INTERNATIONAL/NAVISTAR	8100	Caterpillar 3406 Diesel	1998-1998
INTERNATIONAL/NAVISTAR	8100	Caterpillar C10 Diesel	2001-1998
INTERNATIONAL/NAVISTAR	8100	International/Navistar 530 Di	1997-1996
INTERNATIONAL/NAVISTAR	8100	International/Navistar 530 Di	2003-1998
INTERNATIONAL/NAVISTAR	8200	International/Navistar 530 Di	1997-1996
INTERNATIONAL/NAVISTAR	8200	International/Navistar DT466	1997-1997
INTERNATIONAL/NAVISTAR	RE	International/Navistar 530 Di	2001-1998
PETERBILT	330	Cummins ISC Diesel	1999-1999
PETERBILT	335	Cummins ISC Diesel	2006-2005
THOMAS BUILT	Saf-T-Liner C2	Caterpillar C7 Diesel	2008-2008

K080745

K080765

DINA	D-400	INTERNATIONAL/NAVISTA	1994-1994
DINA	D-496	CATERPILLAR 3126 DIESE	2000-2000
DINA	D-500	INTERNATIONAL/NAVISTA	1994-1994
DINA	MAGNO 2	INTERNATIONAL/NAVISTA	1996-1996
FREIGHTLINER	Columbia	Cummins ISM Diesel	2001-2001
FREIGHTLINER	FL50	Caterpillar C7 Diesel	2004-2004
FREIGHTLINER	FL60	Caterpillar C7 Diesel	2005-2004
FREIGHTLINER	FL70	Caterpillar C7 Diesel	2005-2004
FREIGHTLINER	FL80	Caterpillar C7 Diesel	2005-2004
INTERNATIONAL/NAVISTAR	4700	International/Navistar DT408	1997-1995
INTERNATIONAL/NAVISTAR	4800	International/Navistar DT408	1997-1995
INTERNATIONAL/NAVISTAR	4900	International/Navistar DT408	1997-1995
INTERNATIONAL/NAVISTAR	8100	International/Navistar 530 Di	1995-1995
INTERNATIONAL/NAVISTAR	8100	International/Navistar DT466	1997-1995
KENWORTH	T300	Cummins ISC Diesel	2004-2000
VOLVO	9700 FL	9700 FL	2008-2005

INTERNATIONAL/NAVISTAR	RE	International/Navistar 530 Di	2004-2003
PETERBILT	357	Cummins ISC Diesel	2001-2001

K080774

DINA	GB 850	CATERPILLAR C10 DIESEL	1997-1997
DINA	MARCOPOLO GV850	CATERPILLAR C10 DIESEL	1997-1997
DINA	METROPOLITANO	CATERPILLAR 3126 DIESE	1993-1993
FORD	F650 Super Duty	Caterpillar C7 Diesel	2006-2004
FORD	F750 Super Duty	Caterpillar C7 Diesel	2006-2004
FREIGHTLINER	Business Class M2	Caterpillar 3126 Diesel	2007-2002
FREIGHTLINER	Business Class M2	Caterpillar C7 Diesel	2007-2004
INTERNATIONAL/NAVISTAR	4700	International/Navistar DT466	2002-1995
INTERNATIONAL/NAVISTAR	4800	International/Navistar DT466	2003-1995
INTERNATIONAL/NAVISTAR	4900	International/Navistar DT466	2002-1995

K080751



INTERNATIONAL/NAVISTAR	7100	International/Navistar DT466	1995-1995
INTERNATIONAL/NAVISTAR	7300	International/Navistar DT466	2003-2002
INTERNATIONAL/NAVISTAR	7400	International/Navistar DT466	2003-2002
INTERNATIONAL/NAVISTAR	7500	International/Navistar DT466	2002-2002
INTERNATIONAL/NAVISTAR	7500	International/Navistar DT530	2005-2004
INTERNATIONAL/NAVISTAR	8100	Caterpillar 3176 Diesel	1997-1995
INTERNATIONAL/NAVISTAR	8100	International/Navistar DT466	1997-1996
INTERNATIONAL/NAVISTAR	8100	International/Navistar DT466	2000-1998
INTERNATIONAL/NAVISTAR	FE	International/Navistar DT466	2005-2005
KENWORTH	T300	Caterpillar 3126 Diesel	2003-1996
PETERBILT	357	Cummins ISM Diesel	2001-2001
PETERBILT	385	Cummins ISM Diesel	2005-2002



K080785

BLUEBIRD	Vision	Cummins ISB Diesel	2006-2006
FREIGHTLINER	Business Class M2	Caterpillar C9 Diesel	2007-2004
FREIGHTLINER	FL112	Cummins ISM Diesel	2000-2000
FREIGHTLINER	FLD	Cummins ISM Diesel	2000-2000
FREIGHTLINER	FLD	CUMMINS M11	2000-2000
PETERBILT	330	Cummins ISB Diesel	2000-2000



K080776

BLUEBIRD	Vision	Caterpillar C7 Diesel	2007-2005
STERLING	L-LINE	CATERPILLAR 3126 DIESE	2003-2002
STERLING	L-Line	Caterpillar 3126 Diesel	2004-2002
STERLING	L-Line	Caterpillar C7 Diesel	2004-2004
THOMAS BUILT	Saf-T-Liner MVP EF	Caterpillar C7 Diesel	2006-2005



K080790

PETERBILT	357	Caterpillar 3126 Diesel	2002-2000
VOLVO	C11R URBANO	CUMMINS ISB DIESEL	2004-2004



K080780

FREIGHTLINER	Business Class M2	Caterpillar 3126 Diesel	2007-2002
FREIGHTLINER	Business Class M2	Caterpillar C7 Diesel	2007-2004
FREIGHTLINER	Century Class	Caterpillar C10 Diesel	2002-2002
FREIGHTLINER	Century Class	Caterpillar C12 Diesel	2002-2002
FREIGHTLINER	FLD	Caterpillar C10 Diesel	2001-2001
FREIGHTLINER	FLD	Caterpillar C10 Diesel	2002-2002
FREIGHTLINER	FLD	Caterpillar C12 Diesel	2001-2001
FREIGHTLINER	FLD	Caterpillar C12 Diesel	2002-2002
INTERNATIONAL/NAVISTAR	5000	Caterpillar C10 Diesel	2000-1998
INTERNATIONAL/NAVISTAR	5000	Caterpillar C12 Diesel	1999-1998
INTERNATIONAL/NAVISTAR	5000	CATERPILLAR C12 DIESEL	2000-2000
INTERNATIONAL/NAVISTAR	5500i	Caterpillar C10 Diesel	2002-2000
INTERNATIONAL/NAVISTAR	5500i	Caterpillar C12 Diesel	2002-2000
INTERNATIONAL/NAVISTAR	5600i	Caterpillar C10 Diesel	2002-2000
INTERNATIONAL/NAVISTAR	5600i	Caterpillar C12 Diesel	2002-2000
INTERNATIONAL/NAVISTAR	5900i	Caterpillar C10 Diesel	2002-2000
INTERNATIONAL/NAVISTAR	5900i	Caterpillar C12 Diesel	2002-2000
INTERNATIONAL/NAVISTAR	PAYSTAR	CATERPILLAR C10 DIESEL	2000-2000
INTERNATIONAL/NAVISTAR	PAYSTAR	CATERPILLAR C12 DIESEL	2000-2000
STERLING	Acterra	Caterpillar 3126 Diesel	2004-2001
STERLING	ACTERRA	CATERPILLAR 3126 DIESE	2003-2002
STERLING	L-Line	Caterpillar 3126 Diesel	2001-2000
STERLING	L-LINE	CATERPILLAR 3126 DIESE	2001-2001
THOMAS BUILT	Saf-T-Liner MVP EF	Caterpillar 3126 Diesel	2004-1998
THOMAS BUILT	Saf-T-Liner MVP ER	Caterpillar 3116 Diesel	2002-1998
THOMAS BUILT	Saf-T-Liner MVP ER	Caterpillar 3126 Diesel	2004-2001



K080797

FORD	F650 Super Duty	Cummins ISB Diesel	2007-2005
FORD	F750 Super Duty	Cummins ISB Diesel	2007-2005
KENWORTH	T600	CUMMINS ISC 260	2001-2001
KENWORTH	T800	Caterpillar C10 Diesel	2003-2003
KENWORTH	T800	Caterpillar C12 Diesel	1998-1998
KENWORTH	T800	Caterpillar C12 Diesel	2003-2003
THOMAS BUILT	Saf-T-Liner MVP EF	Caterpillar 3126 Diesel	2004-2004



K080806

CHEVROLET	C6500	Caterpillar C7 Diesel	2007-2004
CHEVROLET	C7500	Caterpillar C7 Diesel	2007-2004
CHEVROLET	C8500	Caterpillar C7 Diesel	2007-2004
FORD	E450 Super Duty	Ford V-10 6.8 L	2001-1999
FORD	E450 Super Duty	Ford V-8 5.4 L	2001-2000
FORD	F450 Super Duty	Ford V-10 6.8 L	2001-1999
FORD	F550 Super Duty	Ford V-10 6.8 L	2001-1999
INTERNATIONAL/NAVISTAR	5500	CUMMINS ISM DIESEL	2005-2005
INTERNATIONAL/NAVISTAR	5500i	Cummins ISM Diesel	2006-2002
INTERNATIONAL/NAVISTAR	5600	CUMMINS ISX DIESEL	2005-2005
INTERNATIONAL/NAVISTAR	5600i	Cummins ISM Diesel	2007-2002
INTERNATIONAL/NAVISTAR	5900i	Cummins ISM Diesel	2006-2001
INTERNATIONAL/NAVISTAR	7400	Cummins ISM Diesel	2005-2005
INTERNATIONAL/NAVISTAR	7600	Cummins ISM Diesel	2007-2003
INTERNATIONAL/NAVISTAR	7700	Cummins ISM Diesel	2006-2005
INTERNATIONAL/NAVISTAR	WorkStar 7600	Cummins ISM Diesel	2008-2008
KENWORTH	T800	Caterpillar C10 Diesel	2002-2000
KENWORTH	T800	Caterpillar C12 Diesel	2002-2000
KENWORTH	T800	CUMMINS ISL	2006-2006
KENWORTH	T800	Cummins ISL Diesel	2008-2006

PETERBILT	330	Caterpillar 3126 Diesel	2003-1998
PETERBILT	330	Caterpillar 3126 Diesel	1999-1999
PETERBILT	357	Caterpillar C9 Diesel	2004-2004
PETERBILT	387	Caterpillar C10 Diesel	2002-2000
PETERBILT	387	Caterpillar C12 Diesel	2002-2000
SCANIA	124L	DSC1203	1999-1999



K080825



K080810

DODGE	RAM	V-6, 5.9 L DIESEL	1997-1995
DODGE	RAM	V-6, 5.9 L DIESEL	1999-1998
KENWORTH	T300	Caterpillar C7 Diesel	2007-2004
KENWORTH	T800	Caterpillar C10 Diesel	2003-2003
KENWORTH	T800	Caterpillar C10 Diesel	2004-2004
KENWORTH	T800	Caterpillar C12 Diesel	2003-2003
KENWORTH	T800	Caterpillar C12 Diesel	2004-2004
KENWORTH	W900	Caterpillar C10 Diesel	2004-2001
KENWORTH	W900	Caterpillar C12 Diesel	2001-2001
STERLING	ACTERRA	MERCEDES-BENZ MBE 90	2004-2004
STERLING	Acterra	Mercedes-Benz MBE 900 Di	2004-2004

DINA	D-7400	CATERPILLAR 3126 E DIES	1998-1998
FREIGHTLINER	Business Class M2	Mercedes-Benz MBE 900 Di	2007-2006
FREIGHTLINER	Business Class M2	Mercedes-Benz MBE 900 Di	2008-2008
FREIGHTLINER	UCBC	CUMMINS ISB DIESEL	2005-2004
INTERNATIONAL/NAVISTAR	4300	International/Navistar DT466	2008-2005
INTERNATIONAL/NAVISTAR	4400	International/Navistar DT466	2008-2006
KENWORTH	K100	Cummins C Series 8.3 L Die	1993-1992
KENWORTH	T600	Caterpillar C10 Diesel	2004-1997
KENWORTH	T600	Caterpillar C12 Diesel	2004-1996
KENWORTH	T800	Caterpillar C10 Diesel	1999-1997
KENWORTH	T800	Caterpillar C10 Diesel	2002-2000
KENWORTH	T800	Caterpillar C12 Diesel	1999-1996
KENWORTH	T800	Caterpillar C12 Diesel	2002-2000
STERLING	Acterra	Mercedes-Benz MBE 900 Di	2007-2006
STERLING	A-Line	Caterpillar C9 Diesel	2004-2004
STERLING	L-Line	Caterpillar C9 Diesel	2004-2004



K080816

FORD	F650 Super Duty	Caterpillar 3126 Diesel	2004-2000
FORD	F750 Super Duty	Caterpillar 3126 Diesel	2004-2000
FREIGHTLINER	Business Class M2	Cummins ISB Diesel	2007-2007
FREIGHTLINER	Business Class M2	Cummins ISB-07 Diesel	2008-2008
FREIGHTLINER	Classic	Cummins ISM Diesel	2001-2001
FREIGHTLINER	Classic XL	Cummins ISM Diesel	2001-2001
FREIGHTLINER	FLD	Cummins ISM Diesel	2001-2001
INTERNATIONAL/NAVISTAR	MXT	International/Navistar VT365	2008-2007
STERLING	Acterra	Cummins ISB-07 Diesel	2008-2008
STERLING	L-Line	Caterpillar C7 Diesel	2007-2007

FORD	F600	Cummins B Series 5.9 L Die	1992-1992
FORD	F600	Cummins B Series 5.9 L Die	1994-1993
FORD	F650 Super Duty	Ford V-8 6.0 L Diesel	2006-2003
FORD	F650 SUPER DUTY	FORD V-8, 6.0 L DIESEL	2006-2006
FORD	F750 Super Duty	Ford V-8 6.0 L Diesel	2006-2003
FORD	F750 SUPER DUTY	FORD V-8, 6.0 L DIESEL	2006-2006
FORD	F800	CUMMINS ISB DIESEL	1999-1998
FREIGHTLINER	Business Class M2	Mercedes-Benz MBE 900 Di	2005-2002
FREIGHTLINER	FL50	Mercedes-Benz MBE 900 Di	2004-2000
FREIGHTLINER	FL60	MERCEDES-BENZ	2001-2000
FREIGHTLINER	FL60	Mercedes-Benz MBE 900 Di	2004-2000
FREIGHTLINER	FL70	MERCEDES-BENZ	2001-2000
FREIGHTLINER	FL70	Mercedes-Benz MBE 900 Di	2005-2000
FREIGHTLINER	FL80	Mercedes-Benz MBE 900 Di	2005-2000
FREIGHTLINER	UCBC	MERCEDES-BENZ MBE 90	2004-2004
INTERNATIONAL/NAVISTAR	4100	International/Navistar VT365	2007-2006
INTERNATIONAL/NAVISTAR	4200	International/Navistar VT365	2007-2002
INTERNATIONAL/NAVISTAR	4300	International/Navistar VT365	2003-2003
INTERNATIONAL/NAVISTAR	4400	International/Navistar VT365	2003-2003
INTERNATIONAL/NAVISTAR	RE	International/Navistar DT466	2007-2006
STERLING	Acterra	Mercedes-Benz MBE 900 Di	2004-2004
STERLING	ACTERRA	MERCEDES-BENZ MBE 90	2003-2003
STERLING	Acterra	Mercedes-Benz MBE 900 Di	2005-2001
STERLING	ACTERRA	MERCEDES-BENZ MBE 90	2004-2001



K080817

FREIGHTLINER	Classic	Cummins ISM Diesel	2003-2001
FREIGHTLINER	Classic XL	Cummins ISM Diesel	2003-2002
FREIGHTLINER	FLD	Cummins ISM Diesel	2003-2002

K080820

FORD	F650 Super Duty	Ford V-8 7.3 L Diesel	2004-2000
FORD	F750 Super Duty	Ford V-8 7.3 L Diesel	2004-2000
FREIGHTLINER	Business Class M2	Cummins ISC Diesel	2008-2006
STERLING	Acterra	Cummins ISC Diesel	2008-2005
THOMAS BUILT	Saf-T-Liner C2	Mercedes-Benz MBE 900 Di	2006-2005

K080839

DINA	D-7400	CATERPILLAR 3126 DIESE	1999-1999
------	--------	------------------------	-----------



FORD	F600	Cummins B Series 5.9 L Die	1994-1993
FREIGHTLINER	UCBC	MERCEDES-BENZ MBE 90	2005-2005
THOMAS BUILT	Conventional	Mercedes-Benz MBE 900 Di	2005-2005



K080872



K080842

INTERNATIONAL/NAVISTAR	RE	International/Navistar DT466	2005-1998
KENWORTH	T600	Caterpillar C15 Diesel	2005-2000
KENWORTH	T800	Caterpillar C15 Diesel	2004-2004



K080876



K080845

MERCEDES BENZ	MBO-01418/60	MBE-900-180 (4.3L)	2000-2000
---------------	--------------	--------------------	-----------

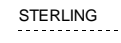

K080878



K080855

FREIGHTLINER	Argosy	Caterpillar C10 Diesel	2003-2000
FREIGHTLINER	Argosy	Caterpillar C12 Diesel	2004-2000
FREIGHTLINER	Business Class M2	Mercedes-Benz MBE 4000	2007-2004
FREIGHTLINER	Century Class	Caterpillar C10 Diesel	2001-2000
FREIGHTLINER	Century Class	Caterpillar C12 Diesel	2001-2000
FREIGHTLINER	Century Class	Mercedes-Benz MBE 4000	2005-2005
FREIGHTLINER	COLUMBIA	MERCEDES-BENZ MBE 40	2005-2005
FREIGHTLINER	Columbia	Mercedes-Benz MBE 4000	2007-2005
FREIGHTLINER	FL112	Caterpillar C10 Diesel	2002-1999
FREIGHTLINER	FL112	Caterpillar C12 Diesel	2002-1999
FREIGHTLINER	FLD	Caterpillar C10 Diesel	2000-2000
FREIGHTLINER	FLD	Caterpillar C10 Diesel	2001-2001
FREIGHTLINER	FLD	Caterpillar C12 Diesel	2000-2000
FREIGHTLINER	FLD	Caterpillar C12 Diesel	2001-2001
INTERNATIONAL/NAVISTAR	CE	International/Navistar VT365	2005-2005
KENWORTH	T300	Cummins ISB Diesel	2005-2005
KENWORTH	T300	Paccar PX-6 Diesel	2008-2008
STERLING	A-Line	Mercedes-Benz MBE 4000	2008-2004
STERLING	L-Line	Mercedes-Benz MBE 4000	2007-2003



K080893

FORD	F650 Super Duty	Ford V-8 7.3 L Diesel	2004-2000
FORD	F750 Super Duty	Ford V-8 7.3 L Diesel	2004-2000
INTERNATIONAL/NAVISTAR	3800	International/Navistar T444	2002-1998
INTERNATIONAL/NAVISTAR	4600	International/Navistar T444	1995-1995
INTERNATIONAL/NAVISTAR	4700	International/Navistar T444	2002-1995
INTERNATIONAL/NAVISTAR	4800	International/Navistar T444	1997-1995
INTERNATIONAL/NAVISTAR	4900	International/Navistar T444	1997-1995
INTERNATIONAL/NAVISTAR	Conventional IC	International/Navistar T444	2002-2002
INTERNATIONAL/NAVISTAR	FH1652	INTERNATIONAL/NAVISTA	2000-2000
KENWORTH	T600	Caterpillar C15 Diesel	2005-2000
KENWORTH	T800	Caterpillar C15 Diesel	2004-2004



K080897



K080859

INTERNATIONAL/NAVISTAR	8100	Caterpillar C10 Diesel	2003-2002
INTERNATIONAL/NAVISTAR	8600	Caterpillar C10 Diesel	2004-2003
INTERNATIONAL/NAVISTAR	8600	Caterpillar C12 Diesel	2004-2003
KENWORTH	T300	Caterpillar C7 Diesel	2005-2005
PETERBILT	330	Caterpillar 3126 Diesel	2003-2003
PETERBILT	330	Caterpillar C7 Diesel	2007-2004
PETERBILT	335	Caterpillar C7 Diesel	2007-2005

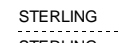

STERLING	A-Line	Caterpillar C10 Diesel	2004-2002
STERLING	A-Line	Caterpillar C12 Diesel	2004-2002



K080903

PETERBILT	387	Caterpillar C15 Diesel	2004-2004
-----------	-----	------------------------	-----------



K080915

KENWORTH	T800	Caterpillar C15 Diesel	2006-2006
KENWORTH	T800	Caterpillar C15 Diesel	2008-2007

INTERNATIONAL/NAVISTAR	9200i	Caterpillar C10 Diesel	2004-2004
INTERNATIONAL/NAVISTAR	9200i	Caterpillar C12 Diesel	2004-2004



K080922

FREIGHTLINER	Columbia	Caterpillar C15 Diesel	2003-2002
FREIGHTLINER	Columbia	Caterpillar C16 Diesel	2004-2002
FREIGHTLINER	Coronado	Caterpillar C15 Diesel	2004-2002
FREIGHTLINER	Coronado	Caterpillar C16 Diesel	2003-2002
KENWORTH	T2000	Caterpillar C15 Diesel	2004-2004
KENWORTH	T2000	Caterpillar C15 Diesel	2007-2005

FREIGHTLINER	Century Class	Caterpillar C10 Diesel	1999-1998
FREIGHTLINER	Century Class	Caterpillar C10 Diesel	2003-2003
FREIGHTLINER	Century Class	Caterpillar C12 Diesel	1999-1998
FREIGHTLINER	Century Class	Caterpillar C12 Diesel	2004-2003
FREIGHTLINER	FLD	Caterpillar C10 Diesel	1999-1998
FREIGHTLINER	FLD	Caterpillar C10 Diesel	2003-2003
FREIGHTLINER	FLD	Caterpillar C12 Diesel	1999-1998
FREIGHTLINER	FLD	Caterpillar C12 Diesel	2003-2003
INTERNATIONAL/NAVISTAR	4600	International/Navistar T444	1995-1995
INTERNATIONAL/NAVISTAR	4700	International/Navistar T444	2002-1995
INTERNATIONAL/NAVISTAR	4800	International/Navistar T444	1997-1995
INTERNATIONAL/NAVISTAR	4900	International/Navistar T444	1997-1995
INTERNATIONAL/NAVISTAR	7500	INTERNATIONAL/NAVISTA	2005-2005
INTERNATIONAL/NAVISTAR	8500	INTERNATIONAL/NAVISTA	2005-2005
INTERNATIONAL/NAVISTAR	CE	International/Navistar DT466	2005-2005
PETERBILT	387	Caterpillar C13 Diesel	2006-2006
PETERBILT	387	Caterpillar C15 Diesel	2003-2001
PETERBILT	387	Caterpillar C16 Diesel	2003-2001



K080926



K080944

FREIGHTLINER	Classic	Caterpillar C15 Diesel	2003-2003
FREIGHTLINER	Classic	Caterpillar C16 Diesel	2003-2003
FREIGHTLINER	Classic XL	Caterpillar C15 Diesel	2004-2003
FREIGHTLINER	Classic XL	Caterpillar C16 Diesel	2003-2003
FREIGHTLINER	Columbia	Caterpillar C15 Diesel	2003-2003
FREIGHTLINER	Columbia	Caterpillar C16 Diesel	2004-2003
FREIGHTLINER	FLD	Caterpillar C15 Diesel	2004-2003
FREIGHTLINER	FLD	Caterpillar C16 Diesel	2004-2003
INTERNATIONAL/NAVISTAR	7500	International/Navistar HT570	2007-2005
INTERNATIONAL/NAVISTAR	8600	Caterpillar C11 Diesel	2007-2004
INTERNATIONAL/NAVISTAR	8600	Caterpillar C13 Diesel	2007-2004

FREIGHTLINER	Century Class	Caterpillar C15 Diesel	2006-2005
FREIGHTLINER	Classic XL	Caterpillar C15 Diesel	2005-2005
FREIGHTLINER	COLUMBIA	CATERPILLAR C15 DIESEL	2005-2005
FREIGHTLINER	Columbia	Caterpillar C15 Diesel	2005-2005
FREIGHTLINER	Coronado	Caterpillar C15 Diesel	2006-2005
FREIGHTLINER	FLD	Caterpillar C15 Diesel	2006-2005
INTERNATIONAL/NAVISTAR	7300	International/Navistar DT466	2006-2006
INTERNATIONAL/NAVISTAR	7400	International/Navistar DT466	2005-2005
INTERNATIONAL/NAVISTAR	7400	International/Navistar DT466	2007-2006
INTERNATIONAL/NAVISTAR	CXT	International/Navistar DT466	2006-2005
STERLING	Acterra	Caterpillar C13 Diesel	2006-2006



K080934



K080952

FREIGHTLINER	Argosy	Caterpillar 3406 Diesel	2000-1999
FREIGHTLINER	Argosy	Caterpillar C15 Diesel	2004-2001
FREIGHTLINER	Business Class M2	Caterpillar C13 Diesel	2007-2006
FREIGHTLINER	Century Class	Caterpillar 3406 Diesel	1999-1998
FREIGHTLINER	Century Class	Caterpillar C15 Diesel	2004-2001
FREIGHTLINER	Classic	Caterpillar C15 Diesel	2002-2001
FREIGHTLINER	Classic	Caterpillar C16 Diesel	2002-2001
FREIGHTLINER	Classic XL	Caterpillar C15 Diesel	2002-2001
FREIGHTLINER	Classic XL	Caterpillar C16 Diesel	2002-2001
FREIGHTLINER	Columbia	Caterpillar C11 Diesel	2004-2004
FREIGHTLINER	COLUMBIA	CATERPILLAR C13 DIESEL	2005-2005
FREIGHTLINER	Columbia	Caterpillar C13 Diesel	2008-2004
FREIGHTLINER	Columbia	Caterpillar C15 Diesel	2001-2001
FREIGHTLINER	Columbia	Caterpillar C15 Diesel	2002-2002
FREIGHTLINER	Columbia	Caterpillar C16 Diesel	2001-2001
FREIGHTLINER	Columbia	Caterpillar C16 Diesel	2002-2002
FREIGHTLINER	Coronado	Caterpillar C15 Diesel	2004-2002
FREIGHTLINER	Coronado	Caterpillar C16 Diesel	2003-2002
FREIGHTLINER	FLD	Caterpillar 3406 Diesel	2000-1998
FREIGHTLINER	FLD	Caterpillar C15 Diesel	2002-2000
FREIGHTLINER	FLD	Caterpillar C16 Diesel	2002-2000
INTERNATIONAL/NAVISTAR	7400	International/Navistar 570 Di	2006-2006

INTERNATIONAL/NAVISTAR	7300	International/Navistar DT466	2005-2005
INTERNATIONAL/NAVISTAR	7400	International/Navistar DT466	2005-2005
KENWORTH	T600	Caterpillar C15 Diesel	2007-2006
KENWORTH	T800	Caterpillar C15 Diesel	2005-2005



INTERNATIONAL/NAVISTAR	7400	International/Navistar DT570	2007-2005
INTERNATIONAL/NAVISTAR	7400	INTERNATIONAL/NAVISTA	2006-2006
INTERNATIONAL/NAVISTAR	7500	INTERNATIONAL/NAVISTA	2006-2006
KENWORTH	T800	Caterpillar C11 Diesel	2005-2003
KENWORTH	T800	Caterpillar C11 Diesel	2008-2006
KENWORTH	T800	Caterpillar C13 Diesel	2005-2004
KENWORTH	T800	Caterpillar C13 Diesel	2006-2006
KENWORTH	T800	Caterpillar C13 Diesel	2007-2007
KENWORTH	W900	Caterpillar C15 Diesel	2004-2004
KENWORTH	W900	Caterpillar C15 Diesel	2006-2005
KENWORTH	W900	Caterpillar C15 Diesel	2007-2007
PETERBILT	387	Caterpillar C15 Diesel	2004-2004
PETERBILT	387	Caterpillar C15 Diesel	2007-2005



K080968

KENWORTH	W900	Caterpillar C13 Diesel	2007-2004
PETERBILT	387	Caterpillar C13 Diesel	2005-2004



K080986

INTERNATIONAL/NAVISTAR	7600	Caterpillar 3406 Diesel	2003-2003
INTERNATIONAL/NAVISTAR	7600	Caterpillar C10 Diesel	2003-2002
INTERNATIONAL/NAVISTAR	7600	Caterpillar C12 Diesel	2003-2002



K080991

FORD	E450 Super Duty	Ford V-10 6.8 L	2001-1999
FORD	E450 Super Duty	Ford V-8 5.4 L	2001-2000
FREIGHTLINER	Classic	Caterpillar C15 Diesel	2006-2004
FREIGHTLINER	Classic XL	Caterpillar C15 Diesel	2006-2006
FREIGHTLINER	FLD	Caterpillar C15 Diesel	2008-2007
INTERNATIONAL/NAVISTAR	9400	CATERPILLAR C15 DIESEL	2005-2005
INTERNATIONAL/NAVISTAR	9400i	Caterpillar C15 Diesel	2007-2004
PETERBILT	357	Caterpillar C15 Diesel	2006-2006
PETERBILT	378	Caterpillar C15 Diesel	2004-2003
PETERBILT	378	Caterpillar C15 Diesel	2006-2006
PETERBILT	379	Caterpillar C15 Diesel	2004-2004
PETERBILT	379	Caterpillar C15 Diesel	2007-2005



K081000

FORD	F450 Super Duty	Ford V-10 6.8 L	2001-1999
FORD	F550 Super Duty	Ford V-10 6.8 L	2001-1999
INTERNATIONAL/NAVISTAR	4600	International/Navistar T444	1995-1995
INTERNATIONAL/NAVISTAR	4700	International/Navistar T444	2002-1995
INTERNATIONAL/NAVISTAR	4800	International/Navistar T444	1997-1995

INTERNATIONAL/NAVISTAR	4900	International/Navistar T444	1997-1995
INTERNATIONAL/NAVISTAR	9200i	Caterpillar C13 Diesel	2006-2004
INTERNATIONAL/NAVISTAR	9400i	Caterpillar C13 Diesel	2007-2004



K081005

FREIGHTLINER	Business Class M2	Caterpillar C13 Diesel	2005-2004
FREIGHTLINER	Century Class	Caterpillar C11 Diesel	2006-2006
FREIGHTLINER	Century Class	Caterpillar C13 Diesel	2006-2006
FREIGHTLINER	Columbia	Caterpillar C11 Diesel	2007-2006
FREIGHTLINER	Columbia	Caterpillar C13 Diesel	2006-2006
FREIGHTLINER	FLD	Caterpillar C11 Diesel	2007-2005
FREIGHTLINER	FLD	Caterpillar C13 Diesel	2007-2005
INTERNATIONAL/NAVISTAR	5500i	Caterpillar C10 Diesel	2004-2003
INTERNATIONAL/NAVISTAR	5500i	Caterpillar C12 Diesel	2004-2003
INTERNATIONAL/NAVISTAR	5600i	Caterpillar C10 Diesel	2004-2003
INTERNATIONAL/NAVISTAR	5600i	Caterpillar C12 Diesel	2004-2003
INTERNATIONAL/NAVISTAR	5900i	Caterpillar C10 Diesel	2003-2003
INTERNATIONAL/NAVISTAR	5900i	Caterpillar C12 Diesel	2004-2003
INTERNATIONAL/NAVISTAR	7600	Caterpillar C10 Diesel	2004-2004
INTERNATIONAL/NAVISTAR	7600	Caterpillar C12 Diesel	2004-2004
STERLING	ACTERRA	CATERPILLAR C13 DIESEL	2004-2004
STERLING	Acterra	Caterpillar C13 Diesel	2004-2004
STERLING	Acterra	Caterpillar C13 Diesel	2006-2006
STERLING	A-Line	Caterpillar C11 Diesel	2006-2005
STERLING	A-Line	Caterpillar C13 Diesel	2006-2004
STERLING	A-Line	Caterpillar C15 Diesel	2006-2005
STERLING	L-Line	Caterpillar C13 Diesel	2007-2004
STERLING	L-Line	Caterpillar C13 Diesel	2006-2006
STERLING	L-Line	Caterpillar C15 Diesel	2005-2005
STERLING	L-Line	Caterpillar C15 Diesel	2007-2006
STERLING	L-Line	Caterpillar C9 Diesel	2005-2005



K081020

FREIGHTLINER	Condor	Caterpillar C11 Diesel	2005-2005
FREIGHTLINER	Condor	Caterpillar C13 Diesel	2005-2005
KENWORTH	K300	Cummins C Series 8.3 L Die	1995-1995
KENWORTH	T300	Cummins C Series 8.3 L Die	1997-1996
KENWORTH	T300	Cummins ISC Diesel	1998-1998
PETERBILT	357	Caterpillar C11 Diesel	2007-2007
PETERBILT	357	Caterpillar C13 Diesel	2007-2005
PETERBILT	385	Caterpillar C13 Diesel	2006-2005



K081023

KENWORTH	T800	Caterpillar C15 Diesel	2006-2006
KENWORTH	T800	Caterpillar C15 Diesel	2008-2007
PETERBILT	378	Caterpillar C13 Diesel	2005-2005
PETERBILT	379	Caterpillar C11 Diesel	2006-2005



PETERBILT 379 Caterpillar C13 Diesel 2006-2004



K081035

INTERNATIONAL/NAVISTAR 4600	International/Navistar T444	1995-1995
INTERNATIONAL/NAVISTAR 4700	International/Navistar T444	2002-1995
INTERNATIONAL/NAVISTAR 4800	International/Navistar T444	1997-1995
INTERNATIONAL/NAVISTAR 4900	International/Navistar T444	1997-1995



K081074

KENWORTH T800	Caterpillar C11 Diesel	2005-2003
KENWORTH T800	Caterpillar C13 Diesel	2005-2004



K081079

STERLING A-Line	Caterpillar C11 Diesel	2004-2004
STERLING L-Line	Caterpillar C11 Diesel	2007-2004
STERLING L-Line	Caterpillar C13 Diesel	2006-2006
STERLING L-Line	Caterpillar C13 Diesel	2007-2007
STERLING L-Line	Caterpillar C15 Diesel	2007-2006
STERLING L-Line	Caterpillar C9 Diesel	2007-2007



K081088

INTERNATIONAL/NAVISTAR 5900i	Caterpillar C15 Diesel	2006-2004
INTERNATIONAL/NAVISTAR PayStar 5600i	Caterpillar C15 Diesel	2008-2008



K081092

INTERNATIONAL/NAVISTAR 5500i	Caterpillar C13 Diesel	2007-2005
INTERNATIONAL/NAVISTAR 5600i	Caterpillar C13 Diesel	2005-2005
INTERNATIONAL/NAVISTAR 7600	Caterpillar C11 Diesel	2007-2004
INTERNATIONAL/NAVISTAR 7600	Caterpillar C13 Diesel	2008-2004
INTERNATIONAL/NAVISTAR 7700	Caterpillar C11 Diesel	2006-2005
INTERNATIONAL/NAVISTAR 7700	Caterpillar C13 Diesel	2006-2005
INTERNATIONAL/NAVISTAR 9900	CATERPILLAR C15 DIESEL	2005-2005
INTERNATIONAL/NAVISTAR 9900i	Caterpillar C15 Diesel	2007-2004
INTERNATIONAL/NAVISTAR 9900ix	Caterpillar C15 Diesel	2007-2004



K081102

INTERNATIONAL/NAVISTAR 4600	International/Navistar T444	1995-1995
INTERNATIONAL/NAVISTAR 4700	International/Navistar T444	2002-1995
INTERNATIONAL/NAVISTAR 4800	International/Navistar T444	1997-1995
INTERNATIONAL/NAVISTAR 4900	International/Navistar T444	1997-1995



K081124

INTERNATIONAL/NAVISTAR 3400	International/Navistar T444	1999-1998
INTERNATIONAL/NAVISTAR 3800	International/Navistar T444	2002-1998
INTERNATIONAL/NAVISTAR 4600	International/Navistar T444	1995-1995
INTERNATIONAL/NAVISTAR 4700	International/Navistar T444	2002-1995
INTERNATIONAL/NAVISTAR 4800	International/Navistar T444	1997-1995
INTERNATIONAL/NAVISTAR 4900	International/Navistar T444	1997-1995
INTERNATIONAL/NAVISTAR CE	International/Navistar T444	2004-2003



K081153

FORD F650 Super Duty	Ford V-8 7.3 L Diesel	2004-2000
FORD F750 Super Duty	Ford V-8 7.3 L Diesel	2004-2000



K081177

FORD E450 Super Duty	Ford V-8 7.3 L Diesel	1998-1998
----------------------	-----------------------	-----------



K081189

FORD F Super Duty	Ford V-8 7.3 L Diesel	1998-1995
-------------------	-----------------------	-----------



K081196

FORD E450 Super Duty	Ford V-8 7.3 L Diesel	1998-1998
FORD F Super Duty	Ford V-8 7.3 L Diesel	1998-1995



K081207

FORD	E450 Super Duty	Ford V-8 7.3 L Diesel	2003-2002
------	-----------------	-----------------------	-----------



K081213

FORD	E450 Super Duty	Ford V-8 7.3 L Diesel	1998-1998
FORD	E450 Super Duty	Ford V-8 7.3 L Diesel	2003-1999
FORD	E550 Super Duty	Ford V-8 7.3 L Diesel	2003-2002
FORD	F450 Super Duty	Ford V-8 7.3 L Diesel	2003-2002
FORD	F550 Super Duty	Ford V-8 7.3 L Diesel	2004-2002



K081223

BLUEBIRD	Micro Bird	Ford V-8 7.3 L 444 CID Dies	2002-2002
FORD	E550 Super Duty	Ford V-8 7.3 L Diesel	2003-2002
FORD	F450 Super Duty	Ford V-8 7.3 L Diesel	2000-1999
FORD	F450 Super Duty	Ford V-8 7.3 L Diesel	2001-2000
FORD	F450 Super Duty	Ford V-8 7.3 L Diesel	2003-2002
FORD	F550 Super Duty	Ford V-8 7.3 L Diesel	2000-1999
FORD	F550 Super Duty	Ford V-8 7.3 L Diesel	2001-2000
FORD	F550 Super Duty	Ford V-8 7.3 L Diesel	2004-2002
FORD	F650 Super Duty	Ford V-8 7.3 L Diesel	2004-2000
FORD	F750 Super Duty	Ford V-8 7.3 L Diesel	2004-2000
INTERNATIONAL/NAVISTAR	4600	International/Navistar T444	1995-1995
INTERNATIONAL/NAVISTAR	4700	International/Navistar T444	2002-1995
INTERNATIONAL/NAVISTAR	4800	International/Navistar T444	1997-1995
INTERNATIONAL/NAVISTAR	4900	International/Navistar T444	1997-1995



K081265

FORD	F450 Super Duty	Ford V-8 6.0 L Diesel	2007-2003
FORD	F450 SUPER DUTY	FORD V-8, 6.0 L DIESEL	2005-2005
FORD	F450 SUPER DUTY	FORD V-8, 6.0 L DIESEL	2006-2006
FORD	F550 Super Duty	Ford V-8 6.0 L Diesel	2007-2003
FORD	F550 SUPER DUTY	FORD V-8, 6.0 L DIESEL	2006-2006
INTERNATIONAL/NAVISTAR	3800	International/Navistar T444	1999-1999
INTERNATIONAL/NAVISTAR	4600	International/Navistar T444	1995-1995
INTERNATIONAL/NAVISTAR	4700	International/Navistar T444	2002-1995
INTERNATIONAL/NAVISTAR	4800	International/Navistar T444	1997-1995
INTERNATIONAL/NAVISTAR	4900	International/Navistar T444	1997-1995



K081298

BLUEBIRD	Micro Bird	Ford V-8 6.0 L Diesel	2006-2004
FORD	E450 Super Duty	Ford V-8 6.0 L Diesel	2006-2003



K081325

FORD	F450 Super Duty	Ford V-8 6.0 L Diesel	2007-2003
FORD	F550 Super Duty	Ford V-8 6.0 L Diesel	2007-2003



K081331

FORD	LCF	Ford V-6 4.5 L Diesel	2007-2006
FORD	LCF	FORD V-6, 4.5 L DIESEL	2006-2006
INTERNATIONAL/NAVISTAR	CF500	INTERNATIONAL/NAVISTA	2006-2006
INTERNATIONAL/NAVISTAR	CF500	International/Navistar VT275	2007-2005
INTERNATIONAL/NAVISTAR	CF600	INTERNATIONAL/NAVISTA	2006-2006
INTERNATIONAL/NAVISTAR	CF600	International/Navistar VT275	2007-2005



K081359

FORD	E450 Super Duty	Ford V-8 6.0 L Diesel	2006-2003
FORD	E450 Super Duty	Ford V-8 7.3 L Diesel	1998-1998
FORD	E450 Super Duty	Ford V-8 7.3 L Diesel	2003-2002
STERLING	Bullet	Cummins ISB-07 Diesel	2008-2008



K081377

FORD	F450 Super Duty	Ford V-8 7.3 L Diesel	2003-2000
FORD	F550 Super Duty	Ford V-8 7.3 L Diesel	2004-2000
INTERNATIONAL/NAVISTAR	Conventional IC	International/Navistar T444	2003-2003



K090609

FREIGHTLINER	Century Class	Mercedes-Benz MBE 4000	2004-2004
FREIGHTLINER	COLUMBIA	MERCEDES-BENZ MBE 40	2004-2004
FREIGHTLINER	Columbia	Mercedes-Benz MBE 4000	2004-2003
FREIGHTLINER	FL112	Mercedes-Benz MBE 4000	2004-2003



K090760

MERCEDES BENZ **MULTEGO** MULTEGO 2007-2002



K090787

MERCEDES BENZ **CENTURY CLASS** CENTURY CLASS 2008-2006

MERCEDES BENZ **TURICLASS** O-500-1841 2008-2007



K090790

MERCEDES BENZ **MARCOPOLO ANDARE** O-500-1735 2008-2007



K090806

MERCEDES BENZ **MARCOPOLO ANDARE** O-500-1735 2008-2007



K100437

VOLVO **VHD** Volvo VE D12 Diesel 2004-2003

VOLVO **VN Series** Volvo VE 12 Diesel 2000-2000

VOLVO **VN Series** Volvo VE D12 Diesel 2003-1998

VOLVO **VNL** VOLVO VE 12 2000-2000

VOLVO **VNM** VOLVO VE 12 2000-2000

VOLVO **VNM** VOLVO VE D12 DIESEL 2003-2002



K100456

INTERNATIONAL/NAVISTAR **9200** Cummins N14 Diesel 1997-1997

INTERNATIONAL/NAVISTAR **9300** Cummins N14 Diesel 1997-1997

INTERNATIONAL/NAVISTAR **9400** Cummins N14 Diesel 1997-1997



K100465

INTERNATIONAL/NAVISTAR **9100** Cummins N14 Diesel 1999-1999

INTERNATIONAL/NAVISTAR	9100i	Cummins N14 Diesel	2003-2000
INTERNATIONAL/NAVISTAR	9200	Cummins N14 Diesel	1999-1999
INTERNATIONAL/NAVISTAR	9200i	Cummins N14 Diesel	2003-2000
INTERNATIONAL/NAVISTAR	9400	Cummins N14 Diesel	1999-1999
INTERNATIONAL/NAVISTAR	9400i	Cummins N14 Diesel	2003-2000
INTERNATIONAL/NAVISTAR	9900	Cummins N14 Diesel	1999-1999
INTERNATIONAL/NAVISTAR	9900i	Cummins N14 Diesel	2003-2000
INTERNATIONAL/NAVISTAR	9900ix	Cummins N14 Diesel	2003-2000



K100502

FREIGHTLINER	Cascadia	Detroit Diesel 6-Cyl. 14.0 L	2008-2008
FREIGHTLINER	Century Class	Detroit Diesel 6-Cyl. 11.1 L	1999-1999
FREIGHTLINER	Century Class	Detroit Diesel 6-Cyl. 12.7 L	1999-1999
FREIGHTLINER	Century Class	Detroit Diesel 6-Cyl. 12.7 L	2007-2004
FREIGHTLINER	Century Class	Detroit Diesel 6-Cyl. 14.0 L	2007-2004
FREIGHTLINER	CENTURY CLASS	DETROIT DIESEL SERIE 60	2005-2005
FREIGHTLINER	Classic	Detroit Diesel 6-Cyl. 14.0 L	2008-2008
FREIGHTLINER	Classic XL	Detroit Diesel 6-Cyl. 14.0 L	2008-2008
FREIGHTLINER	Columbia	Detroit Diesel 6-Cyl. 12.7 L	2008-2004
FREIGHTLINER	Columbia	Detroit Diesel 6-Cyl. 14.0 L	2008-2004
FREIGHTLINER	COLUMBIA	DETROIT DIESEL SERIE 60	2006-2006
FREIGHTLINER	COLUMBIA	DETROIT DIESEL SERIE 60	2005-2005
FREIGHTLINER	Coronado	Detroit Diesel 6-Cyl. 12.7 L	2008-2004
FREIGHTLINER	Coronado	Detroit Diesel 6-Cyl. 14.0 L	2008-2004
FREIGHTLINER	CORONADO	DETROIT DIESEL SERIE 60	2006-2005
FREIGHTLINER	FLD	Detroit Diesel 6-Cyl. 11.1 L	1999-1999
FREIGHTLINER	FLD	Detroit Diesel 6-Cyl. 12.7 L	1999-1999
FREIGHTLINER	FLD	Detroit Diesel 6-Cyl. 14.0 L	2008-2008
STERLING	L-Line	Detroit Diesel 6-Cyl. 12.7 L	2008-2008
STERLING	L-Line	Detroit Diesel 6-Cyl. 14.0 L	2008-2008



K100510

INTERNATIONAL/NAVISTAR	9100	Cummins N14 Diesel	1998-1998
INTERNATIONAL/NAVISTAR	9200	Cummins N14 Diesel	1997-1997
INTERNATIONAL/NAVISTAR	9200	Cummins N14 Diesel	1998-1998
INTERNATIONAL/NAVISTAR	9300	Cummins N14 Diesel	1997-1997
INTERNATIONAL/NAVISTAR	9300	Cummins N14 Diesel	1999-1998
INTERNATIONAL/NAVISTAR	9400	Cummins N14 Diesel	1997-1997
INTERNATIONAL/NAVISTAR	9400	Cummins N14 Diesel	1998-1998
VOLVO	VN Series	Cummins ISX Diesel	2002-2000
VOLVO	VN Series	Cummins ISX Diesel	2003-2003
VOLVO	VN Series	Cummins Signature 600 Die	2003-2003
VOLVO	VNL	CUMMINS ISX DIESEL	2003-2002
VOLVO	VNL	CUMMINS SIGNATURE 600	2003-2003
VOLVO	VNM	CUMMINS ISX DIESEL	2003-2002
VOLVO	VNM	CUMMINS SIGNATURE 600	2003-2003



K100540

PETERBILT 379 Cummins ISX Diesel 1998-1998



K100572

VOLVO VHD Volvo VE D12 Diesel 2008-2007
VOLVO VHD Volvo VE D12 Diesel 2006-2006



K100579

FREIGHTLINER Argosy Detroit Diesel 6-Cyl. 11.1 L 2003-2000
FREIGHTLINER Argosy Detroit Diesel 6-Cyl. 12.7 L 2006-2000
FREIGHTLINER Argosy Detroit Diesel 6-Cyl. 14.0 L 2006-2003
FREIGHTLINER Classic Detroit Diesel 6-Cyl. 12.7 L 2004-2004
FREIGHTLINER Classic Detroit Diesel 6-Cyl. 12.7 L 2007-2005
FREIGHTLINER Classic Detroit Diesel 6-Cyl. 14.0 L 2004-2004
FREIGHTLINER Classic Detroit Diesel 6-Cyl. 14.0 L 2007-2005
FREIGHTLINER CLASSIC DETROIT DIESEL SERIE 60 2005-2005
FREIGHTLINER Classic XL Detroit Diesel 6-Cyl. 12.7 L 2004-2004
FREIGHTLINER Classic XL Detroit Diesel 6-Cyl. 12.7 L 2007-2005
FREIGHTLINER Classic XL Detroit Diesel 6-Cyl. 14.0 L 2007-2005
FREIGHTLINER Classic XL Detroit Diesel 6-Cyl. 14.0 L 2004-2004
FREIGHTLINER Coronado Detroit Diesel 6-Cyl. 12.7 L 2003-2002
FREIGHTLINER Coronado Detroit Diesel 6-Cyl. 14.0 L 2003-2003
FREIGHTLINER FLD Detroit Diesel 6-Cyl. 12.7 L 2004-2004
FREIGHTLINER FLD Detroit Diesel 6-Cyl. 12.7 L 2008-2005
FREIGHTLINER FLD Detroit Diesel 6-Cyl. 14.0 L 2004-2004
FREIGHTLINER FLD Detroit Diesel 6-Cyl. 14.0 L 2007-2005
FREIGHTLINER FLD DETROIT DIESEL SERIE 60 2006-2006
MACK CXN Series Mack AC Diesel 2007-2007
MACK CXN Series Mack AC Diesel 2006-2006
STERLING A-Line Detroit Diesel 6-Cyl. 12.7 L 2006-2004
STERLING A-Line Detroit Diesel 6-Cyl. 14.0 L 2008-2004
STERLING A-LINE DETROIT DIESEL SERIE 60 2006-2004
STERLING L-Line Detroit Diesel 6-Cyl. 12.7 L 2007-2004
STERLING L-Line Detroit Diesel 6-Cyl. 14.0 L 2007-2004
STERLING L-LINE DETROIT DIESEL SERIE 60 2006-2004
VOLVO VHD Volvo VE 12 Diesel 2002-2002
VOLVO VHD Volvo VE D12 Diesel 2005-2001



K100607

INTERNATIONAL/NAVISTAR 9400 Detroit Diesel 6-Cyl. 11.1 L 1995-1995
INTERNATIONAL/NAVISTAR 9400 Detroit Diesel 6-Cyl. 12.7 L 1995-1995
INTERNATIONAL/NAVISTAR 9600 Detroit Diesel 6-Cyl. 11.1 L 1996-1996
INTERNATIONAL/NAVISTAR 9600 Detroit Diesel 6-Cyl. 12.7 L 1995-1995
INTERNATIONAL/NAVISTAR 9700 Detroit Diesel 6-Cyl. 11.1 L 1996-1996
INTERNATIONAL/NAVISTAR 9700 Detroit Diesel 6-Cyl. 12.7 L 1996-1996
INTERNATIONAL/NAVISTAR 9800 Detroit Diesel Series 60 Die 1997-1997
MACK CV SERIES MACK AI DIESEL 2005-2005
MACK CV Series Mack AI Diesel 2007-2006

DINA 9400 EAGLE DETROIT DIESEL SERIE 60 1992-1992
INTERNATIONAL/NAVISTAR 9100i Detroit Diesel 6-Cyl. 12.7 L 2002-2002
INTERNATIONAL/NAVISTAR 9200i Detroit Diesel 6-Cyl. 12.7 L 2003-2002
INTERNATIONAL/NAVISTAR 9400 Detroit Diesel 6-Cyl. 11.1 L 1995-1995
INTERNATIONAL/NAVISTAR 9400 Detroit Diesel 6-Cyl. 12.7 L 1995-1995
INTERNATIONAL/NAVISTAR 9400 DETROIT DIESEL SERIE 60 1999-1992
INTERNATIONAL/NAVISTAR 9400 Detroit Diesel Series 60 Die 1999-1998
INTERNATIONAL/NAVISTAR 9400i Detroit Diesel 6-Cyl. 12.7 L 2003-2001
INTERNATIONAL/NAVISTAR 9400i Detroit Diesel Series 60 Die 2000-2000
INTERNATIONAL/NAVISTAR 9600 Detroit Diesel 6-Cyl. 11.1 L 1996-1996
INTERNATIONAL/NAVISTAR 9600 Detroit Diesel 6-Cyl. 12.7 L 1995-1995
INTERNATIONAL/NAVISTAR 9700 Detroit Diesel 6-Cyl. 11.1 L 1996-1996
INTERNATIONAL/NAVISTAR 9700 Detroit Diesel 6-Cyl. 12.7 L 1996-1996
INTERNATIONAL/NAVISTAR 9800 Detroit Diesel Series 60 Die 1997-1997
INTERNATIONAL/NAVISTAR 9900 Detroit Diesel Series 60 Die 1999-1999
INTERNATIONAL/NAVISTAR 9900i Detroit Diesel 6-Cyl. 12.7 L 2003-2001
INTERNATIONAL/NAVISTAR 9900i Detroit Diesel Series 60 Die 2000-2000
INTERNATIONAL/NAVISTAR 9900ix Detroit Diesel 6-Cyl. 12.7 L 2002-2001
INTERNATIONAL/NAVISTAR 9900ix Detroit Diesel Series 60 Die 2000-2000
INTERNATIONAL/NAVISTAR EAGLE DETROIT DIESEL SERIE 60 2000-2000



K100554

MACK CX Series Mack AC Diesel 2006-2003
MACK LE Series Mack AI Diesel 2006-2006
MACK LE Series Mack AMI Diesel 2007-2007
MACK MR Series Mack AI Diesel 2006-2005
MACK MR Series Mack AMI Diesel 2007-2003
VOLVO VN Series Volvo VE D16 Diesel 2008-2006
VOLVO VT Series Volvo VE D16 Diesel 2008-2006



K100570

INTERNATIONAL/NAVISTAR 9100 Detroit Diesel Series 60 Die 1999-1998
INTERNATIONAL/NAVISTAR 9100i Detroit Diesel 6-Cyl. 12.7 L 2003-2001
INTERNATIONAL/NAVISTAR 9100i Detroit Diesel Series 60 Die 2000-2000
INTERNATIONAL/NAVISTAR 9200 Detroit Diesel Series 60 Die 1999-1998
INTERNATIONAL/NAVISTAR 9200i Detroit Diesel 6-Cyl. 12.7 L 2001-2001
INTERNATIONAL/NAVISTAR 9200i Detroit Diesel Series 60 Die 2000-2000
INTERNATIONAL/NAVISTAR 9300 Detroit Diesel 6-Cyl. 11.1 L 1997-1995
INTERNATIONAL/NAVISTAR 9300 Detroit Diesel 6-Cyl. 12.7 L 1997-1995
INTERNATIONAL/NAVISTAR 9300 Detroit Diesel Series 60 Die 1998-1998
INTERNATIONAL/NAVISTAR 9400 Detroit Diesel 6-Cyl. 11.1 L 1996-1996
INTERNATIONAL/NAVISTAR 9400 Detroit Diesel 6-Cyl. 12.7 L 1996-1996
INTERNATIONAL/NAVISTAR 9400 DETROIT DIESEL SERIE 60 1999-1997
INTERNATIONAL/NAVISTAR 9400 Detroit Diesel Series 60 Die 1997-1997
KENWORTH T2000 CUMMINS SIGNATURE 600 1999-1999



MACK	CV Series	Mack AMI Diesel	2004-2004
MACK	CV Series	Mack AMI Diesel	2005-2005
MACK	CX Series	Mack 6-Cyl. 12.0 L Diesel	2002-2002
MACK	MR Series	Mack 6-Cyl. 12.0 L Diesel	2002-2001



K100610

MACK	LE Series	Mack AI Diesel	2005-2003
------	-----------	----------------	-----------



K100630

DINA	METROPOLITANO	CATERPILLAR 3126 DIESE	1993-1993
MACK	CXP Series	Mack MP7 Diesel	2007-2007
VOLVO	VN Series	Cummins N14 Diesel	2003-2000
VOLVO	VNL	CUMMINS N14	2003-2000
VOLVO	VNM	CUMMINS N14	2003-2000



K100637

INTERNATIONAL/NAVISTAR	9200	Detroit Diesel 6-Cyl. 11.1 L	1997-1995
INTERNATIONAL/NAVISTAR	9200	Detroit Diesel 6-Cyl. 12.7 L	1997-1995
INTERNATIONAL/NAVISTAR	9400	Detroit Diesel 6-Cyl. 11.1 L	1996-1996
INTERNATIONAL/NAVISTAR	9400	Detroit Diesel 6-Cyl. 12.7 L	1996-1996



K100640

INTERNATIONAL/NAVISTAR	8200	Detroit Diesel 6-Cyl. 11.1 L	1995-1995
INTERNATIONAL/NAVISTAR	8200	Detroit Diesel 6-Cyl. 12.7 L	1995-1995
INTERNATIONAL/NAVISTAR	9300	Detroit Diesel 6-Cyl. 11.1 L	1997-1995
INTERNATIONAL/NAVISTAR	9300	Detroit Diesel 6-Cyl. 12.7 L	1997-1995
INTERNATIONAL/NAVISTAR	9300	Detroit Diesel Series 60 Die	1998-1998
INTERNATIONAL/NAVISTAR	9400	Detroit Diesel 6-Cyl. 11.1 L	1995-1995
INTERNATIONAL/NAVISTAR	9400	Detroit Diesel 6-Cyl. 11.1 L	1996-1996
INTERNATIONAL/NAVISTAR	9400	Detroit Diesel 6-Cyl. 12.7 L	1995-1995
INTERNATIONAL/NAVISTAR	9400	Detroit Diesel 6-Cyl. 12.7 L	1996-1996
INTERNATIONAL/NAVISTAR	9400	DETROIT DIESEL SERIE 60	1999-1997
INTERNATIONAL/NAVISTAR	9400	Detroit Diesel Series 60 Die	1997-1997
INTERNATIONAL/NAVISTAR	EAGLE	CUMMINS ISX SIGNATURE	2000-2000



K100655

MACK	CL Series	Mack 6-Cyl. 12.0 L Diesel	2001-2001
MACK	CV Series	Mack 6-Cyl. 12.0 L Diesel	2002-2001

MACK	DM Series	Mack 6-Cyl. 12.0 L Diesel	2001-2001
MACK	RD Series	Mack 6-Cyl. 12.0 L Diesel	2002-2001
MACK	RD Series	Mack E7 Diesel	2003-2003



K100658

KENWORTH	T600	Cummins ISX Diesel	2003-2002
KENWORTH	T600	CUMMINS SIGNATURE 600	2003-2003
KENWORTH	T600	Cummins Signature 600 Die	2003-2003
KENWORTH	T800	Cummins ISX Diesel	2002-1999
MACK	CS Series	Mack AC Diesel	2003-2003
MACK	CT Series	Mack AI Diesel	2007-2006
MACK	CT Series	Mack AMI Diesel	2006-2006
MACK	CV Series	Mack AI Diesel	2003-2003
MACK	CV Series	Mack AMI Diesel	2004-2004



K100665

MACK	CT Series	Mack AMI Diesel	2006-2006
MACK	CV Series	Mack AMI Diesel	2003-2003
MACK	CX Series	Mack 6-Cyl. 12.0 L Diesel	2001-2001
VOLVO	VN Series	Cummins ISM Diesel	2003-1999
VOLVO	VNL	CUMMINS ISM DIESEL	2003-2003
VOLVO	VNM	CUMMINS ISM DIESEL	2003-2003



K100670

KENWORTH	W900	Cummins ISX Diesel	2002-1999
KENWORTH	W900	Cummins ISX Diesel	2003-2003
KENWORTH	W900	Cummins Signature 600 Die	2002-2000
PETERBILT	387	Cummins ISX Diesel	2002-2002
PETERBILT	387	Cummins Signature 600 Die	2002-2002



K100675

KENWORTH	T2000	Cummins ISX Diesel	2003-1999
----------	-------	--------------------	-----------



K100677

MACK	CH Series	Mack AC Diesel	2006-2003
------	-----------	----------------	-----------



K100710

FREIGHTLINER	Argosy	Cummins ISX Diesel	2003-1999
FREIGHTLINER	Century Class	Cummins ISX Diesel	2001-2000
FREIGHTLINER	Columbia	Cummins ISX Diesel	2001-2001
FREIGHTLINER	FLD	Cummins ISX Diesel	2003-1999
MACK	CH Series	Cummins Signature 600 Die	2003-2001
MACK	CL Series	Cummins Signature 600 Die	2003-2001
PETERBILT	378	Cummins ISX Diesel	2001-2000
PETERBILT	378	Cummins Signature 600 Die	2001-2000
PETERBILT	379	Cummins ISX Diesel	2001-2000
PETERBILT	379	Cummins Signature 600 Die	2001-2000
PETERBILT	387	Cummins ISX Diesel	2001-2001
PETERBILT	387	Cummins Signature 600 Die	2001-2001

INTERNATIONAL/NAVISTAR	9400i	Caterpillar 3406 Diesel	2000-2000
INTERNATIONAL/NAVISTAR	9400i	Caterpillar C15 Diesel	2003-2000
INTERNATIONAL/NAVISTAR	9400i	Caterpillar C16 Diesel	2003-2000
INTERNATIONAL/NAVISTAR	9900	Caterpillar 3406 Diesel	1999-1999
INTERNATIONAL/NAVISTAR	9900i	Caterpillar 3406 Diesel	2000-2000
INTERNATIONAL/NAVISTAR	9900i	Caterpillar C15 Diesel	2003-2000
INTERNATIONAL/NAVISTAR	9900i	Caterpillar C16 Diesel	2003-2000
INTERNATIONAL/NAVISTAR	9900ix	Caterpillar 3406 Diesel	2000-2000
INTERNATIONAL/NAVISTAR	9900ix	Caterpillar C15 Diesel	2003-2000
INTERNATIONAL/NAVISTAR	9900ix	Caterpillar C16 Diesel	2002-2000
INTERNATIONAL/NAVISTAR	EAGLE	CATERPILLAR C15 DIESEL	2000-2000
INTERNATIONAL/NAVISTAR	EAGLE L 932700	CATERPILLAR C15 DIESEL	2000-2000



K100810

STERLING	L-Line	Cummins ISC Diesel	2001-2001
STERLING	L-Line	Cummins ISX Diesel	2001-2001
STERLING	L-LINE	CUMMINS SIGNATURE 600	2001-2001
STERLING	L-Line	Cummins Signature 600 Die	2001-2001
STERLING	SILVER STAR	CUMMINS SIGNATURE 600	2001-2001



K100852

INTERNATIONAL/NAVISTAR	9300	Caterpillar 3406 Diesel	1998-1996
------------------------	------	-------------------------	-----------



K100891

VOLVO	VHD	Cummins ISM Diesel	2003-2002
VOLVO	VN Series	Cummins ISM Diesel	2002-2002



K100922

IRIZAR	MAN PANORAMICO	MAN PANORAMICO	2008-2007
--------	----------------	----------------	-----------



K120433

STERLING	SILVER STAR	CUMMINS N14 PLUS	2000-2000
STERLING	TRACTO	CUMMINS N14 PLUS	2000-2000



K100719

INTERNATIONAL/NAVISTAR	9100i	Cummins ISX Diesel	2003-2001
INTERNATIONAL/NAVISTAR	9200i	Cummins Signature 600 Die	2002-2000
INTERNATIONAL/NAVISTAR	9400i	Cummins ISX Diesel	2002-2000
INTERNATIONAL/NAVISTAR	9900i	Cummins ISX Diesel	2002-2000
INTERNATIONAL/NAVISTAR	9900i	Cummins ISX Diesel	2003-2003
INTERNATIONAL/NAVISTAR	9900ix	Cummins ISX Diesel	2003-2003
INTERNATIONAL/NAVISTAR	9900ix	Cummins ISX Diesel	2002-2000



K100731

INTERNATIONAL/NAVISTAR	CE	International/Navistar MaxxF	2009-2009
MACK	CH Series	Mack 6-Cyl. 12.0 L Diesel	2002-2001
MACK	CTP Series	Mack MP7 Diesel	2007-2007



K100739

KENWORTH	T800	Cummins ISX Diesel	2003-2003
----------	------	--------------------	-----------



K100771

INTERNATIONAL/NAVISTAR	9100	Caterpillar 3406 Diesel	1998-1998
INTERNATIONAL/NAVISTAR	9200	Caterpillar 3406 Diesel	1998-1996
INTERNATIONAL/NAVISTAR	9200i	Caterpillar C15 Diesel	2004-2003
INTERNATIONAL/NAVISTAR	9200i	Caterpillar C16 Diesel	2003-2003
INTERNATIONAL/NAVISTAR	9400	Caterpillar 3406 Diesel	1999-1996



K120610

PETERBILT	357	Cummins ISX Diesel	2006-2006
PETERBILT	367	Cummins ISX Diesel	2008-2007
PETERBILT	386	Cummins ISX Diesel	2008-2008
PETERBILT	387	Cummins ISX Diesel	2006-2004

VOLVO	VN Series	Volvo D16 Diesel	2008-2008
-------	-----------	------------------	-----------



K120878

KENWORTH	W900	Cummins ISX Diesel	2007-2004
----------	------	--------------------	-----------



K120720



K120891

DINA	PARADISO	DETROIT DIESEL SERIE 60	1993-1991
DINA	PARADISO 1150	DETROIT DIESEL SERIE 60	1992-1992
DINA	VIAGGIO	DETROIT DIESEL GV-1000	2000-2000
DINA	VIAGGIO	DETROIT DIESEL SERIE 60	1993-1992
NEOPLAN	NEOPLAN 2 PISOS	CUMMINS S60	2000-1992

PETERBILT	378	Cummins ISX Diesel	2007-2004
PETERBILT	379	Cummins ISX Diesel	2007-2005



K120735



K120901

NEOPLAN	NEOBUS	CUMMINS S60	2006-2000
---------	--------	-------------	-----------

INTERNATIONAL/NAVISTAR	9200i	Cummins ISX Diesel	2004-2003
------------------------	-------	--------------------	-----------



K120842



K120903

VOLVO	VN Series	Cummins ISX Diesel	2003-2003
VOLVO	VN Series	Cummins ISX Diesel	2007-2004
VOLVO	VN Series	Cummins Signature 600 Die	2003-2003
VOLVO	VNL	CUMMINS ISX DIESEL	2005-2005
VOLVO	VNL	CUMMINS ISX DIESEL	2004-2003
VOLVO	VNM	CUMMINS ISX DIESEL	2005-2005
VOLVO	VNM	CUMMINS ISX DIESEL	2004-2003
VOLVO	VT Series	Cummins ISX Diesel	2006-2006
VOLVO	VT880	CUMMINS ISX DIESEL	2006-2006

PETERBILT	378	Cummins ISX Diesel	2007-2004
PETERBILT	379	Cummins ISX Diesel	2004-2004
PETERBILT	379	Cummins ISX Diesel	2007-2005



K120864



K120911

KENWORTH	T2000	Cummins ISX Diesel	2006-2004
KENWORTH	T600	Cummins ISX Diesel	2007-2004
KENWORTH	T800	Cummins ISX Diesel	2006-2004
KENWORTH	T800	Cummins ISX Diesel	2007-2007

INTERNATIONAL/NAVISTAR	9200	CUMMINS ISX DIESEL	2005-2005
INTERNATIONAL/NAVISTAR	9200i	Cummins ISX Diesel	2007-2005
INTERNATIONAL/NAVISTAR	9400	CUMMINS ISX DIESEL	2005-2005
INTERNATIONAL/NAVISTAR	9400i	Cummins ISX Diesel	2007-2004
MACK	CL Series	Cummins ISX Diesel	2007-2004
PETERBILT	379	Cummins ISX Diesel	2003-2003
PETERBILT	389	Cummins ISX Diesel	2008-2008



K120872



K120924

KENWORTH	T660	Cummins ISX Diesel	2008-2008
KENWORTH	T800	Cummins ISX Diesel	2008-2008

PETERBILT	378	Cummins ISX Diesel	2002-2002
PETERBILT	378	Cummins Signature 600 Die	2002-2002
PETERBILT	379	Cummins ISX Diesel	2002-2002
PETERBILT	379	Cummins Signature 600 Die	2002-2002



K120931

KENWORTH	W900	Cummins ISX Diesel	2003-2003
----------	------	--------------------	-----------



K120964

INTERNATIONAL/NAVISTAR	5500i	Cummins ISX Diesel	2007-2003
INTERNATIONAL/NAVISTAR	5600	CUMMINS ISM DIESEL	2005-2005
INTERNATIONAL/NAVISTAR	5600i	Cummins ISX Diesel	2007-2005
INTERNATIONAL/NAVISTAR	5900i	Cummins ISX Diesel	2007-2003
INTERNATIONAL/NAVISTAR	PayStar 5500i	Cummins ISX Diesel	2008-2008
INTERNATIONAL/NAVISTAR	PayStar 5900i	Cummins ISX Diesel	2008-2008



K120979

INTERNATIONAL/NAVISTAR	9000 SERIES	CUMMINS ISX DIESEL	2004-2004
INTERNATIONAL/NAVISTAR	9400i	Cummins ISX Diesel	2003-2003
INTERNATIONAL/NAVISTAR	9900	CUMMINS ISX DIESEL	2005-2005
INTERNATIONAL/NAVISTAR	9900i	Cummins ISX Diesel	2003-2003
INTERNATIONAL/NAVISTAR	9900i	Cummins ISX Diesel	2007-2004
INTERNATIONAL/NAVISTAR	9900ix	Cummins ISX Diesel	2003-2003
INTERNATIONAL/NAVISTAR	9900ix	Cummins ISX Diesel	2007-2004
KENWORTH	T800	Caterpillar C15 Diesel	2007-2006



K121039

PETERBILT	357	Caterpillar C15 Diesel	2007-2004
PETERBILT	357	Caterpillar C15 Diesel	2006-2006
PETERBILT	378	Caterpillar C15 Diesel	2007-2005
PETERBILT	378	Caterpillar C15 Diesel	2006-2006
PETERBILT	379	Caterpillar C15 Diesel	2007-2005



K140429

STERLING	A-Line	Cummins N14 Diesel	2001-2000
STERLING	L-Line	Cummins N14 Diesel	2001-2000



K140433

STERLING	SILVER STAR	CATERPILLAR C15 DIESEL	2000-2000
----------	-------------	------------------------	-----------



K140496

STERLING	A-Line	Detroit Diesel 6-Cyl. 11.1 L	2002-2000
STERLING	A-Line	Detroit Diesel 6-Cyl. 12.7 L	2002-2000
STERLING	A-LINE	DETROIT DIESEL SERIE 60	2002-2001
STERLING	L-Line	Detroit Diesel 6-Cyl. 11.1 L	2002-2000
STERLING	L-Line	Detroit Diesel 6-Cyl. 12.7 L	2002-2000
STERLING	L-LINE	DETROIT DIESEL SERIE 60	2002-2001
STERLING	SILVER STAR	DETROIT DIESEL SERIE 60	2000-2000



K140516

STERLING	A-Line	Cummins ISM Diesel	2001-2000
STERLING	L-Line	Cummins ISM Diesel	2003-2000



K140580

STERLING	A-Line	Caterpillar 3406 Diesel	2001-2000
STERLING	A-Line	Caterpillar C15 Diesel	2001-2000
STERLING	A-Line	Caterpillar C16 Diesel	2000-2000
STERLING	L-Line	Caterpillar C15 Diesel	2002-2001
STERLING	L-Line	Caterpillar C16 Diesel	2001-2001
STERLING	SILVER STAR	CATERPILLAR 3406 DIESE	2000-1999



K140603

STERLING	A-Line	Caterpillar C10 Diesel	2001-2000
STERLING	A-Line	Caterpillar C12 Diesel	2001-2000
STERLING	L-Line	Caterpillar C10 Diesel	2004-2000
STERLING	L-Line	Caterpillar C12 Diesel	2004-2000



K140662

STERLING	L-Line	Caterpillar 3406 Diesel	2001-2000
----------	--------	-------------------------	-----------



K140682

STERLING	L-Line	Caterpillar C10 Diesel	2002-2002
----------	--------	------------------------	-----------



STERLING	L-Line	Caterpillar C12 Diesel	2002-2002
----------	--------	------------------------	-----------

K150759

FREIGHTLINER	FLD	CUMMINS SIGNATURE 600	1999-1998
--------------	-----	-----------------------	-----------

PQ17400

FAMSA	F 1314	MB	1990-1990
INTERNATIONAL/NAVISTAR	9400	CUMMINS N14 350	1994-1993
INTERNATIONAL/NAVISTAR	9400	CUMMINS N14 410, 430,43	1996-1996
INTERNATIONAL/NAVISTAR	N 942700	CUMMINS N14 PLUS	2000-2000
KENWORTH	K100	CUMMINS N14	1993-1992
KENWORTH	T600	CUMMINS N14	1996-1992
KENWORTH	T800	CUMMINS N14	1996-1992
KENWORTH	W900	CUMMINS NTC 300	1990-1990
MASA	7550	GM 210	2000-2000
MASA	BUSCAR	DETROIT DIESEL SERIE 50	2000-2000
MERCEDES BENZ	1317	OM 366	1996-1996
MERCEDES BENZ	54 TON TRACTO 120	CUMMINS N14 410	1992-1992
MERCEDES BENZ	CENTURY E	MB 04000RDS*38	1999-1999
MERCEDES BENZ	L1417/52	OM 366	1994-1994
MERCEDES BENZ	L-2121	OM 366LA	1992-1992

PQ17420

AUTOCAR	SERIES ACL	CATERPILLAR 3407 DIESE	1992-1991
AUTOCAR	SERIES ACM	CATERPILLAR 3407 DIESE	1992-1991
FORD	F800	CUMMINS ISB DIESEL	1998-1998
FREIGHTLINER	FLC	CUMMINS N14	1996-1992
FREIGHTLINER	FLD	CUMMINS N14	1996-1992
ISUZU	ELF 400	4HK1-TC	2008-2006
ISUZU	ELF 450	4HK1-TC	2008-2006
KENWORTH	T2000	CUMMINS N14	2000-1998
KENWORTH	T600	CUMMINS N14	1996-1992
KENWORTH	T800	CUMMINS N14	2003-1992
KENWORTH	W900	CUMMINS N14	2003-2002
MERCEDES BENZ	1619/52	OM 904	1995-1995
MERCEDES BENZ	CATOSA	OM 366	1998-1998
MERCEDES BENZ	LK1417/34	OM 366	1993-1993
STERLING	A-LINE	CUMMINS N14	2002-2001
STERLING	L-LINE	CUMMINS N14	2002-2001

PQ17430

DINA	MARCOPOLO	MERCEDES-BENZ 457 ELE	1999-1999
FAMSA	FL120	CUMMINS NTC 350, 400	1993-1993

FREIGHTLINER	FLC	CUMMINS N14	1996-1992
FREIGHTLINER	FLD	CUMMINS N14	1996-1992
FREIGHTLINER	FLD112	CUMMINS N14	1992-1992
FREIGHTLINER	FLD120	CUMMINS NTC 350	1993-1993
FREIGHTLINER	UCBC	CUMMINS ISB DIESEL	2003-2003
INTERNATIONAL/NAVISTAR	5000	CUMMINS N14	1998-1992
INTERNATIONAL/NAVISTAR	PAYSTAR	CUMMINS N14	1998-1992
KENWORTH	K100	CUMMINS N14	1993-1992
KENWORTH	T600	CATERPILLAR 3406 DIESE	1990-1990
KENWORTH	T600	CUMMINS N14	2001-2000
KENWORTH	T800	CATERPILLAR 3406 DIESE	1990-1990
KENWORTH	T800	CUMMINS N14	2001-1997
KENWORTH	W900	CUMMINS N14	2001-1993
MERCEDES BENZ	L-1517/59	OM 366	1991-1991
STERLING	SILVER STAR	CUMMINS N14 PLUS	2000-2000
STERLING	TRACTO	CUMMINS N14 PLUS	2000-2000

PQ17440

DINA	861	CUMMINS NTC 350	1990-1990
DINA	9400 EAGLE	CUMMINS NTC 400	1990-1990
DINA	S-700	CUMMINS NTC 400	1992-1992
FORD	B-600	FORD V8-370, 429 GASOLI	1990-1990
FREIGHTLINER	CENTURY CLASS	CUMMINS N14	2001-1996
FREIGHTLINER	FLC	CUMMINS N14	1997-1992
FREIGHTLINER	FLD	CUMMINS N14	2001-1992
FREIGHTLINER	FLD120	CUMMINS N14	1997-1993
INTERNATIONAL/NAVISTAR	N 942700	CUMMINS N14 PLUS	2000-2000
MERCEDES BENZ	54 TON FREIGHTLINER	CUMMINS N14, 410	1994-1994
SCANIA	SCANIA	SCANIA DSC-11	1992-1992
SCANIA	SCANIA	SCANIA K113	1994-1994

PQ17450

AUTOCAR	SERIES ACL	CATERPILLAR 3407 DIESE	1994-1991
AUTOCAR	SERIES ACM	CATERPILLAR 3407 DIESE	1994-1991
DINA	D-9400	CUMMINS N14	1992-1992
DODGE	D-600	DODGE V-8, 5.9 L	1994-1993
FAMSA	FL120	CUMMINS NTC 350, 400	1993-1993
FREIGHTLINER	CENTURY CLASS	CUMMINS N14	2001-1996
FREIGHTLINER	FLC	CUMMINS N14	1997-1992
FREIGHTLINER	FLD	CUMMINS N14	2001-1992
FREIGHTLINER	FLD112	CUMMINS N14	1992-1992
FREIGHTLINER	FLD120	CUMMINS N14	1997-1993
FREIGHTLINER	FLO120 A	CUMMINS N14	1994-1994
INTERNATIONAL/NAVISTAR	5000	CATERPILLAR C12 DIESEL	2000-2000
INTERNATIONAL/NAVISTAR	5000	CUMMINS N14	2000-1992
INTERNATIONAL/NAVISTAR	9400	CUMMINS N14 350	1994-1994
INTERNATIONAL/NAVISTAR	9400	CUMMINS N14 410, 430,43	1996-1996
INTERNATIONAL/NAVISTAR	9400	CUMMINS NTC 400	1990-1990
INTERNATIONAL/NAVISTAR	PAYSTAR	CATERPILLAR C10 DIESEL	2000-2000
INTERNATIONAL/NAVISTAR	PAYSTAR	CATERPILLAR C12 DIESEL	2000-2000
INTERNATIONAL/NAVISTAR	PAYSTAR	CUMMINS N14	2000-1992
KENWORTH	T600	CUMMINS ISC 260	2001-2001



KENWORTH	T600	CUMMINS N14	2001-1997
KENWORTH	T600	DETROIT DIESEL SERIE 60	1999-1990
KENWORTH	T800	CUMMINS ISC 260	2001-2001
KENWORTH	T800	CUMMINS N14	2003-1998
KENWORTH	T800	DETROIT DIESEL SERIE 60	1999-1990
KENWORTH	T800	DETROIT DIESEL SERIE 60	1995-1992
KENWORTH	W900	CUMMINS N14	2003-1998
MASA	BUSCAR	DETROIT DIESEL SERIE 60	1998-1998
MERCEDES BENZ	1619/52	OM 904	1995-1995
MERCEDES BENZ	54 TON FREIGHTLINER	CUMMINS N14, 410	1994-1994
MERCEDES BENZ	54 TON FREIGHTLINER	CUMMINS N14, 350	1990-1990
SCANIA	PARADISO	SCANIA 11.13	1992-1992
SCANIA	SCANIA	SCANIA DSC-11	1992-1992
VOLVO	VNL	CUMMINS N14	1999-1998
VOLVO	VNM	CUMMINS N14	1999-1998
VOLVO	WG	CATERPILLAR 3306 DIESE	1996-1996
VOLVO	WG	CUMMINS N14	1997-1993

KENWORTH	K100	CUMMINS N14	1993-1992
KENWORTH	T2000	DETROIT DIESEL SERIE 60	2000-1998
KENWORTH	T2000	DETROIT DIESEL SERIE 60	1999-1997
KENWORTH	T600	CUMMINS N14	1996-1992
KENWORTH	T600	DETROIT DIESEL SERIE 60	1994-1990
KENWORTH	T800	CATERPILLAR 3306 DIESE	1990-1990
KENWORTH	T800	CUMMINS N14	1996-1992
KENWORTH	T800	DETROIT DIESEL SERIE 60	1994-1990
KENWORTH	T800	DETROIT DIESEL SERIE 60	1995-1990
KENWORTH	T800M TRACTO	CUMMINS NTC 400	1990-1990
KENWORTH	W900	CUMMINS N14	1996-1993
KENWORTH	W900	CUMMINS NTC 300	1990-1990
KENWORTH	W900	DETROIT DIESEL SERIE 60	2000-1997
KENWORTH	W900	DETROIT DIESEL SERIE 60	1996-1991
MASA	MASA PREMIER	DETROIT DIESEL SERIE 60	2000-2000
MASA	PREMIER	DETROIT DIESEL 6-V-92	1996-1996
MERCEDES BENZ	0371 RS	OM 447 LA	1993-1993
MERCEDES BENZ	0371 RSD	OM 447 LA	1993-1993

PQ17460



DINA	9400 EAGLE	CUMMINS NTC 400	1990-1990
DINA	S-700 CABINA	CUMMINS NTC 350	1990-1990
FORD	B-600	FORD V8-370, 429 GASOLI	1990-1990
FORD	B-600	FORD V8-370, 429 GASOLI	1990-1990
FREIGHTLINER	FL120	CUMMINS NTC 350	1993-1993
FREIGHTLINER	FL60	CUMMINS ISC DIESEL	1997-1997
FREIGHTLINER	FL70	CUMMINS ISC DIESEL	1997-1997
FREIGHTLINER	FL80	CUMMINS ISC DIESEL	1997-1997
FREIGHTLINER	FLC	CUMMINS N14	1996-1992
FREIGHTLINER	FLD	CUMMINS N14	2000-1992
FREIGHTLINER	FLD120	CUMMINS NTC 350	1993-1993
INTERNATIONAL/NAVISTAR	9400	CUMMINS N14 350	1993-1993
INTERNATIONAL/NAVISTAR	SERIE S	INTERNATIONAL/NAVISTA	1993-1990
KENWORTH	T2000	CUMMINS N14	1996-1996
KENWORTH	T600	CATERPILLAR 3406 DIESE	1990-1990
KENWORTH	T600	CUMMINS N14	1996-1992
KENWORTH	T800	CATERPILLAR 3406 DIESE	1990-1990
KENWORTH	T800	CUMMINS N14	1997-1992
KENWORTH	T800	CUMMINS NTC 350	1991-1991
KENWORTH	W900	CUMMINS N14	1997-1993
MASA	BUSCAR	DETROIT DIESEL SERIE 60	1997-1997
MASA	PREMIER	DETROIT DIESEL 6-V-92	1993-1993
MERCEDES BENZ	BUSSCAR	MB 906	2008-2002
MERCEDES BENZ	FDL120ACE	CUMMINS N14 PLUS	2000-2000
MERCEDES BENZ	OMC1423/51L	OM 906 260	2000-2000
SCANIA	SCANIA PARADISE	SCANIA 11.13	1992-1992
VOLVO	INTEGRAL SUP.	CUMMINS N14 PLUS	2000-2000
VOLVO	WG	CATERPILLAR 3306 DIESE	1997-1995
VOLVO	WG	CUMMINS N14	1997-1993
VOLVO	WG 64	CATERPILLAR 3306 DIESE	1997-1995

PQ17470



INTERNATIONAL/NAVISTAR	SERIE S	CUMMINS L10	1990-1990
------------------------	---------	-------------	-----------

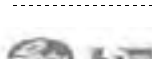

PQ17480

FREIGHTLINER	FL60	CUMMINS ISB DIESEL	1997-1997
FREIGHTLINER	FL70	CUMMINS ISB DIESEL	1997-1997
FREIGHTLINER	FL80	CUMMINS ISB DIESEL	1997-1997
INTERNATIONAL/NAVISTAR	SERIE S	CUMMINS L10	1990-1990
KENWORTH	T800	DETROIT DIESEL SERIE 60	1990-1990
STERLING	SILVER STAR	CATERPILLAR 3406 DIESE	2000-1999
STERLING	SILVER STAR	CATERPILLAR C15 DIESEL	2000-2000
VOLVO	VNL	CATERPILLAR 3406 DIESE	1998-1997
VOLVO	VNM	CATERPILLAR 3406 DIESE	1998-1997

PQ17490



DINA	D-9400	CUMMINS N14 PLUS	1999-1999
INTERNATIONAL/NAVISTAR	NAVISTAR 1652	CUMMINS M11	1999-1999
INTERNATIONAL/NAVISTAR	SERIE S	CUMMINS L10	1990-1990
KENWORTH	T600	DETROIT DIESEL SERIE 60	1994-1990
KENWORTH	T800	DETROIT DIESEL SERIE 60	1994-1990
KENWORTH	W900	DETROIT DIESEL SERIE 60	1993-1990
KENWORTH	W900	DETROIT DIESEL SERIE 60	1996-1990
MASA	ESTRADA	DETROIT DIESEL SERIE 50	1997-1997
MERCEDES BENZ	371	MB 0400-RSD	1991-1991
MERCEDES BENZ	371	OM 366	1991-1991
MERCEDES BENZ	AUTOBUS INTEGRAL	OM 355 LA	1991-1991
STERLING	SILVER STAR	CATERPILLAR C15 DIESEL	2000-2000

PQ17500



FREIGHTLINER	CENTURY CLASS	DETROIT DIESEL SERIE 60	2003-1997
FREIGHTLINER	COLUMBIA	DETROIT DIESEL SERIE 60	2003-2001



FREIGHTLINER	FLC	DETROIT DIESEL SERIE 60	1997-1997
FREIGHTLINER	FLC120	DETROIT DIESEL SERIE 60	2001-2001
FREIGHTLINER	FLD	CATERPILLAR C10 DIESEL	1996-1996
FREIGHTLINER	FLD112	DETROIT DIESEL SERIE 60	1991-1991
KENWORTH	T2000	DETROIT DIESEL SERIE 60	2000-2000
KENWORTH	T400	CATERPILLAR 3306 DIESE	1990-1990
KENWORTH	T450	CATERPILLAR 3306 DIESE	1990-1990
KENWORTH	T600	CUMMINS NTC 400	1993-1993
KENWORTH	T600	DETROIT DIESEL SERIE 60	1994-1990
KENWORTH	T800	DETROIT DIESEL SERIE 60	1994-1990
MASA	BUSCAR	DETROIT DIESEL SERIE 60	1998-1998
MERCEDES BENZ	0371 RS	OM 355 LA	1990-1990
MERCEDES BENZ	0371 RSD	OM 355 LA	1990-1990
MERCEDES BENZ	L1417/52	OM 366	1994-1994
MERCEDES BENZ	PIRAMIDE	MB 0400-RSD	1995-1995
MERCEDES BENZ	PIRAMIDE 371	OM 371	1995-1995
OMNIBUS INTEGRALES	JAGUAR	CUMMINS M11	1998-1998
OMNIBUS INTEGRALES	OISA	CUMMINS M11	1998-1998
VOLVO	7350	D7C	2002-2002
VOLVO	VNL	CATERPILLAR 3406 DIESE	1998-1997
VOLVO	VNM	CATERPILLAR 3406 DIESE	1998-1997

FAMSA	F 1314	MB	1990-1990
FREIGHTLINER	FLD	DETROIT DIESEL SERIE 60	2003-1996
KENWORTH	K100 TILT	DETROIT DIESEL SERIE 60	1991-1991
KENWORTH	T2000	CUMMINS M 11	1996-1996
KENWORTH	T2000	DETROIT DIESEL SERIE 60	1999-1997
KENWORTH	T600	CATERPILLAR 3406 DIESE	1990-1990
KENWORTH	T600	DETROIT DIESEL SERIE 60	1999-1990
KENWORTH	T800	CATERPILLAR 3406 DIESE	1990-1990
KENWORTH	T800	DETROIT DIESEL SERIE 60	1999-1990
KENWORTH	T800	DETROIT DIESEL SERIE 60	1995-1992
KENWORTH	W900	DETROIT DIESEL SERIE 60	1999-1997
KENWORTH	W900	DETROIT DIESEL SERIE 60	1996-1991
OMNIBUS INTEGRALES	HALCON	DETROIT DIESEL 6-V-92 (9.	1991-1991



PQ17510

FAMSA	F1517	MB 170	2000-2000
FREIGHTLINER	CENTURY CLASS	DETROIT DIESEL SERIE 60	2000-1997
FREIGHTLINER	FLC	CATERPILLAR 3406 DIESE	1990-1990
FREIGHTLINER	FLC	CUMMINS L10	1993-1990
FREIGHTLINER	FLC	DETROIT DIESEL SERIE 60	1997-1990
FREIGHTLINER	FLC70 COLUMBIA	DETROIT DIESEL SERIE 60	2000-2000
FREIGHTLINER	FLD	CUMMINS L10	1993-1990
FREIGHTLINER	FLD	DETROIT DIESEL SERIE 60	2000-1990
FREIGHTLINER	FLD112	DETROIT DIESEL SERIE 60	1997-1992
KENWORTH	T800	DETROIT DIESEL SERIE 60	1991-1990
KENWORTH	W900	DETROIT DIESEL SERIE 60	1993-1990
KENWORTH	W900	DETROIT DIESEL SERIE 60	1991-1990
MASA	7550	GM 210	2000-2000
MASA	BUSCAR	DETROIT DIESEL SERIE 50	2000-2000
MASA	BUSCAR	DETROIT DIESEL SERIE 60	2000-2000
MASA	STRADA	DETROIT DIESEL SERIE 60	2000-2000
MERCEDES BENZ	371	OM 447 LA	2000-2000
MERCEDES BENZ	AUTOBUS INTEGRAL	OM 355 LA	1991-1991
MERCEDES BENZ	AUTOBUS INTEGRAL	OM 447 LA	1992-1992
MERCEDES BENZ	L0914/42	OM 364	1994-1994
MERCEDES BENZ	RSL	OM 447	1992-1992
VOLVO	7350	D7C	2002-2002
VOLVO	VNL	CATERPILLAR 3406 DIESE	1999-1999
VOLVO	VNM	CATERPILLAR 3406 DIESE	1999-1999



PQ17520

CHEVROLET	KODIAK	GM 8V 283, 8V 307, 8V 327	1990-1990
DINA	AVANTE	DETROIT DIESEL 8-V-92	1991-1990
DINA	PREMIERE SERIE 215	DETROIT DIESEL 6-V-92	1991-1991



PQ17530

DINA	MICROBUS	PERKINS FASE II DIESEL	1992-1992
DINA	S-400	PERKINS FASE IV C6-354.	1990-1990
DINA	S-500 CORAZA	PERKINS FASE IV C6-354.	1990-1990
FREIGHTLINER	CENTURY CLASS	CATERPILLAR C12 DIESEL	1996-1996
FREIGHTLINER	FLC	CUMMINS L10	1993-1990
FREIGHTLINER	FLD	CUMMINS L10	1993-1990
FREIGHTLINER	FLD	DETROIT DIESEL SERIE 60	2001-1990
FREIGHTLINER	FLD112	CUMMINS L10	1995-1991
FREIGHTLINER	FLD112	DETROIT DIESEL SERIE 60	1997-1991
FREIGHTLINER	FLD120	CUMMINS M11	1994-1994
FREIGHTLINER	FLD120	DETROIT DIESEL SERIE 60	1997-1991
INTERNATIONAL/NAVISTAR	5000	CUMMINS L10	1991-1990
INTERNATIONAL/NAVISTAR	PAYSTAR	CUMMINS L10	1991-1990
KENWORTH	K100	DETROIT DIESEL SERIE 60	1993-1991
KENWORTH	K100	DETROIT DIESEL SERIE 60	1993-1991
KENWORTH	T2000	DETROIT DIESEL SERIE 60	1999-1998
KENWORTH	T400	CUMMINS L10	1997-1990
KENWORTH	T400	CUMMINS M11	1997-1995
KENWORTH	T400A	CUMMINS L10	1995-1993
KENWORTH	T400A	CUMMINS M 11	1995-1994
KENWORTH	T450	CUMMINS L10	1995-1990
KENWORTH	T450	CUMMINS M 11	1999-1990
KENWORTH	T450	CUMMINS M11	1995-1995
KENWORTH	T600	CUMMINS L10	1997-1990
KENWORTH	T600	CUMMINS M11	1998-1995
KENWORTH	T600	DETROIT DIESEL SERIE 60	1996-1990
KENWORTH	T600A	CUMMINS L10	1995-1993
KENWORTH	T800	CATERPILLAR 3306 DIESE	1990-1990
KENWORTH	T800	CUMMINS L10	1997-1990
KENWORTH	T800	CUMMINS M11	2000-1995
KENWORTH	T800	DETROIT DIESEL SERIE 60	1994-1990
KENWORTH	T800	DETROIT DIESEL SERIE 60	1992-1991
KENWORTH	T800A	CUMMINS L10	1995-1993
KENWORTH	T800A	CUMMINS M 11	1995-1994
KENWORTH	W900	CATERPILLAR 3406 DIESE	1990-1990
KENWORTH	W900	DETROIT DIESEL SERIE 60	1996-1992
MASA	URSUS	CUMMINS ISC DIESEL	2000-2000
MERCEDES BENZ	L-1017	OM 366	1994-1994
MERCEDES BENZ	L1114	OM 366C, 140	1990-1990
MERCEDES BENZ	L1314	OM 366C, 140	1990-1990
MERCEDES BENZ	L1317	OM 366A, 170	1990-1990



MERCEDES BENZ	L-1417	OM 366	1994-1994
MERCEDES BENZ	L1517	OM 366A, 170	1990-1990
MERCEDES BENZ	L1521	OM 366LA, 210	1990-1990
MERCEDES BENZ	L-2121	OM 366LA, 210	1990-1990
MERCEDES BENZ	LF1314	OM 366C, 140	1990-1990
MERCEDES BENZ	LF1317	OM 366A, 170	1990-1990
MERCEDES BENZ	LK1114	OM 366C, 140	1990-1990
MERCEDES BENZ	LK1314	OM 366C, 140	1990-1990
MERCEDES BENZ	LK1317	OM 366A, 170	1990-1990
MERCEDES BENZ	LK1417/34	OM 366	1993-1993
MERCEDES BENZ	LK1517	OM 366A, 170	1990-1990
VOLVO	WG	CUMMINS L10	1996-1995
VOLVO	WG	CUMMINS M11	2001-1995



PQ17540

FORD	B-600	FORD V8-370, 429 GASOLI	1990-1990
FREIGHTLINER	FLC	CUMMINS N14	1996-1992
FREIGHTLINER	FLD	CUMMINS N14	1995-1992
FREIGHTLINER	FLD112	CUMMINS M11	1996-1996
FREIGHTLINER	FLD120	CUMMINS M11	1996-1995
KENWORTH	K100E	CATERPILLAR 3406 DIESE	1993-1991
KENWORTH	T450B	CUMMINS L10	1994-1992
KENWORTH	T600	DETROIT DIESEL SERIE 60	1996-1990
KENWORTH	T800	CATERPILLAR 3306 DIESE	1990-1990
KENWORTH	T800	DETROIT DIESEL SERIE 60	1991-1990
KENWORTH	W900	DETROIT DIESEL SERIE 60	1991-1990
MERCEDES BENZ	L1100/42	OM 366A	1990-1990
MERCEDES BENZ	L-1300/52	OM 366 A, LA	1990-1990
MERCEDES BENZ	L1317-52	OM 366LA	1993-1993
MERCEDES BENZ	L-1517/59	OM 366	1991-1991
MERCEDES BENZ	L-2121	OM 366LA	1992-1992
SCANIA	SCANIA	SCANIA K113	1994-1994
VOLVO	VNL	CUMMINS M11	1998-1997
VOLVO	VNM	CUMMINS M11	1998-1997
VOLVO	WG	CUMMINS L10	1996-1990
VOLVO	WG	CUMMINS M11	1996-1995



PQ17550

DINA	MICROBUS	PERKINS FASE II DIESEL	1992-1992
FREIGHTLINER	CENTURY CLASS	CUMMINS M11	1998-1996
FREIGHTLINER	FLC	CATERPILLAR 3406 DIESE	1990-1990
FREIGHTLINER	FLC	CUMMINS L10	1993-1990
FREIGHTLINER	FLC	CUMMINS M11	1997-1995
FREIGHTLINER	FLC	DETROIT DIESEL SERIE 60	1990-1990
FREIGHTLINER	FLD	CATERPILLAR 3406 DIESE	1990-1990
FREIGHTLINER	FLD	CUMMINS L10	1993-1990
FREIGHTLINER	FLD	CUMMINS M11	1998-1995
FREIGHTLINER	FLD	CUMMINS N14	1996-1996
FREIGHTLINER	FLD112	CUMMINS L10	1993-1993
KENWORTH	K100	DETROIT DIESEL SERIE 60	1993-1991
KENWORTH	K100	DETROIT DIESEL SERIE 60	1993-1991
KENWORTH	K100 TILT	DETROIT DIESEL SERIE 60	1991-1991

KENWORTH	T400	CUMMINS L10	1993-1990
KENWORTH	T600	DETROIT DIESEL SERIE 60	1994-1990
KENWORTH	T800	DETROIT DIESEL SERIE 60	1994-1990
KENWORTH	W900	CATERPILLAR 3406 DIESE	1990-1990
KENWORTH	W900	DETROIT DIESEL SERIE 60	1993-1990
VOLVO	VNL	DETROIT DIESEL SERIE 60	2000-1998
VOLVO	VNL 64T 420	DETROIT DIESEL SERIE 60	2001-2001
VOLVO	VNL 64T 420 6X4 TIPIC	DETROIT DIESEL SERIE 60	2000-1999
VOLVO	VNL 64T 420 STANDAR	DETROIT DIESEL SERIE 60	2000-1999
VOLVO	VNL 64T 610	DETROIT DIESEL SERIE 60	2000-1999
VOLVO	VNM	DETROIT DIESEL SERIE 60	2000-1998



PQ24434

FREIGHTLINER	FLD120	CUMMINS N14	2000-2000
KENWORTH	K100	CUMMINS N14	1993-1992



PQ24545

DINA	554	CUMMINS ISM 359	2000-2000
INTERNATIONAL/NAVISTAR	ES 21592 -5FC	INTERNATIONAL/NAVISTA	2000-2000
KENWORTH	T600	CATERPILLAR 3406 DIESE	1990-1990
KENWORTH	T800	CATERPILLAR 3406 DIESE	1990-1990



PQ24570

KENWORTH	T600	CATERPILLAR 3406 DIESE	1990-1990
KENWORTH	T800	CATERPILLAR 3406 DIESE	1990-1990
KENWORTH	W900	CATERPILLAR 3406 DIESE	1990-1990



PQ24710

DINA	D-600	INTERNATIONAL/NAVISTA	1991-1991
DINA	D-S500	INTERNATIONAL/NAVISTA	1990-1990
DINA	S-600	CUMMINS 8.3 TURBO	1993-1992
DINA	S-600	INTERNATIONAL/NAVISTA	1991-1991



PQ24895

MASA	BUSCAR	DETROIT DIESEL SERIE 60	2000-1998
MASA	BUSCAR	DETROIT DIESEL SERIE 60	1997-1997
MASA	PREMIER	DETROIT DIESEL 6-V-92	1996-1996
MASA	STRADA	DETROIT DIESEL SERIE 60	2000-2000



PQ28400

KENWORTH	K100	CUMMINS N14	1993-1992
KENWORTH	T600	CUMMINS N14	1996-1992
KENWORTH	T800	CUMMINS N14	1996-1992



PQ28412

FREIGHTLINER	CENTURY CLASS	CUMMINS N14	2001-1996
FREIGHTLINER	FLC	CUMMINS N14	1997-1997
KENWORTH	T2000	CUMMINS N14	2000-1996
KENWORTH	T600	CUMMINS N14	1996-1992
KENWORTH	T600	CUMMINS NTC 400	1993-1993
KENWORTH	T800	CUMMINS N14	1996-1992
KENWORTH	T800	CUMMINS NTC 350	1991-1991
KENWORTH	T800M TRACTO	CUMMINS NTC 400	1990-1990



PQ28423

INTERNATIONAL/NAVISTAR	5000	CUMMINS N14	1993-1992
INTERNATIONAL/NAVISTAR	PAYSTAR	CUMMINS N14	1993-1992



PQ28429

FREIGHTLINER	CENTURY CLASS	CUMMINS N14	1997-1997
FREIGHTLINER	FLC	CUMMINS N14	1996-1992
FREIGHTLINER	FLD	CUMMINS N14	2001-1992
FREIGHTLINER	FLD112	CUMMINS N14	1992-1992
FREIGHTLINER	FLD120	CUMMINS N14	1993-1993
INTERNATIONAL/NAVISTAR	9400	CUMMINS NTC 400	1990-1990
KENWORTH	T600	CUMMINS N14	1996-1992
KENWORTH	T800	CUMMINS N14	1996-1992
KENWORTH	W900	CUMMINS NTC 300	1990-1990
MERCEDES BENZ	54 TON FREIGHTLINER	CUMMINS N14, 410	1994-1994
MERCEDES BENZ	54 TON TRACTO 120	CUMMINS N14 410	1992-1992



PQ28437

DINA	D-494	CATERPILLAR 3126 DIESE	2000-2000
FREIGHTLINER	FLC	CUMMINS N14	1996-1992
FREIGHTLINER	FLD	CUMMINS N14	1996-1992
FREIGHTLINER	FLD120	CUMMINS N14	1997-1994

FREIGHTLINER	FLD120	CUMMINS NTC 350	1993-1993
FREIGHTLINER	FLO120 A	CUMMINS N14	1994-1994
KENWORTH	T600	CATERPILLAR 3406 DIESE	1990-1990
KENWORTH	T600	CUMMINS N14	2001-1992
KENWORTH	T800	CATERPILLAR 3406 DIESE	1990-1990
KENWORTH	T800	CUMMINS N14	2002-1992
MERCEDES BENZ	FDL120ACE	CUMMINS N14 PLUS	2000-2000



PQ28445

FREIGHTLINER	FLC	CUMMINS N14	1996-1992
FREIGHTLINER	FLD	CUMMINS N14	1996-1992
MERCEDES BENZ	54 TON FREIGHTLINER	CUMMINS N14, 350	1990-1990



PQ28463

DINA	D-9400	CUMMINS N14 PLUS	1999-1999
DINA	HANNOVER D-12	CUMMINS 6B, 5.9 L	2000-2000
INTERNATIONAL/NAVISTAR	9400	CUMMINS N14 350	1994-1993
INTERNATIONAL/NAVISTAR	9400	CUMMINS N14 410, 430,43	1996-1996
INTERNATIONAL/NAVISTAR	9400	CUMMINS NTC 400	1990-1990
KENWORTH	T800	CUMMINS N14	2003-2002



PQ28473

DINA	CH57175	CATERPILLAR 3126 DIESE	2000-2000
FAMSA	FL120	CUMMINS NTC 350, 400	1993-1993
FREIGHTLINER	FLC	CUMMINS N14	1996-1992
FREIGHTLINER	FLD	CUMMINS N14	1996-1992
INTERNATIONAL/NAVISTAR	9400	CUMMINS N14 350	1993-1993
KENWORTH	W900	CUMMINS N14	2003-2003



PQ28480

DINA	CZ57175	CATERPILLAR 3126 DIESE	2000-2000
FREIGHTLINER	FLC	CUMMINS N14	1996-1992
FREIGHTLINER	FLD	CUMMINS N14	1996-1992
FREIGHTLINER	FLD120	CUMMINS N14	2000-2000
KENWORTH	W900	CUMMINS N14	1996-1993



PQ28483

DINA	D-9400	CUMMINS N14	1992-1992
------	--------	-------------	-----------



KENWORTH	T800	CUMMINS N14	1997-1997
KENWORTH	W900	CUMMINS N14	2001-1997



PQ28492

DINA	S-700	CUMMINS NTC 400	1992-1992
FREIGHTLINER	FLC	CUMMINS N14	1996-1992
FREIGHTLINER	FLD	CUMMINS N14	1996-1992
INTERNATIONAL/NAVISTAR	5000	CUMMINS N14	1993-1992
INTERNATIONAL/NAVISTAR	PAYSTAR	CUMMINS N14	1993-1992
KENWORTH	K100	CUMMINS N14	1993-1992
KENWORTH	W900	CUMMINS N14	1996-1993
KENWORTH	W900	CUMMINS NTC 300	1990-1990



PQ28501

DINA	861	CUMMINS NTC 350	1990-1990
DINA	S-700 CABINA	CUMMINS NTC 350	1990-1990
FREIGHTLINER	FLC	CUMMINS N14	1996-1992
FREIGHTLINER	FLD	CUMMINS N14	1996-1992
KENWORTH	K100	CUMMINS N14	1993-1992
MERCEDES BENZ	54 TON TRACTO 120	CUMMINS NTC 350	1990-1990



PQ28514

INTERNATIONAL/NAVISTAR	5000	CUMMINS N14	1993-1992
INTERNATIONAL/NAVISTAR	PAYSTAR	CUMMINS N14	1993-1992



PQ28522

INTERNATIONAL/NAVISTAR	5000	CUMMINS N14	2000-1994
INTERNATIONAL/NAVISTAR	PAYSTAR	CUMMINS N14	2000-1994



PQ28580

DINA	9400 EAGLE	DETROIT DIESEL SERIE 60	1993-1993
------	------------	-------------------------	-----------



TR20619

FREIGHTLINER	FLC	CATERPILLAR 3406 DIESE	1990-1990
--------------	-----	------------------------	-----------

FREIGHTLINER	FLC	Caterpillar 3406 Diesel	1993-1991
--------------	-----	-------------------------	-----------



TR22358

INTERNATIONAL/NAVISTAR	8100	Cummins N14 Diesel	1996-1995
INTERNATIONAL/NAVISTAR	8200	Cummins N14 Diesel	1996-1995



TR22461

CHEVROLET	C6500	Isuzu 6HK1-TC Diesel	2007-2003
CHEVROLET	C7500	Isuzu 6HK1-TC Diesel	2007-2003
CHEVROLET	C8500	Isuzu 6HK1-TC Diesel	2007-2003



TR22485

INTERNATIONAL/NAVISTAR	8100	Cummins ISM Diesel	2003-1998
INTERNATIONAL/NAVISTAR	8100	Cummins L10 Diesel	1997-1995
INTERNATIONAL/NAVISTAR	8100	Cummins M11 Diesel	1997-1995
INTERNATIONAL/NAVISTAR	8200	Cummins ISM Diesel	1998-1998
INTERNATIONAL/NAVISTAR	8200	Cummins L10 Diesel	1997-1995
INTERNATIONAL/NAVISTAR	8200	Cummins M11 Diesel	1997-1995
INTERNATIONAL/NAVISTAR	9100i	Cummins ISM Diesel	2003-2000
INTERNATIONAL/NAVISTAR	9200	Cummins M11 Diesel	1998-1995
INTERNATIONAL/NAVISTAR	9200i	Cummins ISM Diesel	2002-2000
INTERNATIONAL/NAVISTAR	9300	Cummins M11 Diesel	1997-1996
INTERNATIONAL/NAVISTAR	9400	Cummins M11 Diesel	1997-1996
INTERNATIONAL/NAVISTAR	9400i	Cummins ISM Diesel	2003-2000
INTERNATIONAL/NAVISTAR	9900i	Cummins ISM Diesel	2003-2000
INTERNATIONAL/NAVISTAR	9900ix	Cummins ISM Diesel	2002-2000



TR22508

FREIGHTLINER	FLC	CUMMINS L10	1993-1990
FREIGHTLINER	FLD	CATERPILLAR 3406 DIESE	1990-1990
FREIGHTLINER	FLD	Caterpillar 3406 Diesel	1997-1991
FREIGHTLINER	FLD	CUMMINS L10	1993-1990



TR22517

FREIGHTLINER	FLD	CATERPILLAR 3406 DIESE	1990-1990
FREIGHTLINER	FLD	Caterpillar 3406 Diesel	1997-1991
PETERBILT	357	Caterpillar 3406 Diesel	1999-1995
PETERBILT	362	Caterpillar 3406 Diesel	1997-1996

PETERBILT	377	Caterpillar 3406 Diesel	1999-1995
PETERBILT	378	Caterpillar 3406 Diesel	1999-1995
PETERBILT	379	Caterpillar 3406 Diesel	1999-1995



TR22553



TR22525

INTERNATIONAL/NAVISTAR	5000	Cummins ISM Diesel	1998-1998
INTERNATIONAL/NAVISTAR	5000	CUMMINS M11	2000-1996
INTERNATIONAL/NAVISTAR	5000	Cummins M11 Diesel	1997-1996
INTERNATIONAL/NAVISTAR	5500i	Cummins ISM Diesel	2000-2000
INTERNATIONAL/NAVISTAR	5600i	Cummins ISM Diesel	2000-2000
INTERNATIONAL/NAVISTAR	5900i	Cummins ISM Diesel	2000-2000
INTERNATIONAL/NAVISTAR	PAYSTAR	CUMMINS M11	2000-1996

INTERNATIONAL/NAVISTAR	9300	Caterpillar 3406 Diesel	1995-1995
INTERNATIONAL/NAVISTAR	9400	Caterpillar 3406 Diesel	1995-1995
KENWORTH	T600	Caterpillar C15 Diesel	2004-2000
KENWORTH	W900	CATERPILLAR 3406 DIESE	1990-1990
KENWORTH	W900	Caterpillar 3406 Diesel	1996-1991
KENWORTH	W900	Caterpillar 3406 Diesel	1999-1999
PETERBILT	357	Caterpillar 3406 Diesel	1999-1995
PETERBILT	362	Caterpillar 3406 Diesel	1997-1995
PETERBILT	377	Caterpillar 3406 Diesel	1999-1995
PETERBILT	378	Caterpillar 3406 Diesel	1999-1995
PETERBILT	378	Caterpillar C15 Diesel	2004-2003
PETERBILT	379	Caterpillar 3406 Diesel	1999-1995
VOLVO	WIA Series	Caterpillar 3406 Diesel	1998-1996



TR22534

FREIGHTLINER	FLD	CATERPILLAR 3406 DIESE	1990-1990
FREIGHTLINER	FLD	Caterpillar 3406 Diesel	1997-1991
PETERBILT	357	Caterpillar 3406 Diesel	1999-1995
PETERBILT	377	Caterpillar 3406 Diesel	1999-1995
PETERBILT	378	Caterpillar 3406 Diesel	1999-1995
PETERBILT	379	Caterpillar 3406 Diesel	1999-1995



TR22570



TR22545

KENWORTH	T600	Caterpillar 3406 Diesel	1996-1991
KENWORTH	T600	Caterpillar 3406 Diesel	1999-1997
KENWORTH	T800	Caterpillar 3406 Diesel	1996-1991
KENWORTH	T800	Caterpillar 3406 Diesel	2000-1997
KENWORTH	T800	Caterpillar C15 Diesel	2003-2000
KENWORTH	T800	Caterpillar C15 Diesel	2004-2004
KENWORTH	T800	Caterpillar C16 Diesel	2003-2000
PETERBILT	330	Caterpillar 3406 Diesel	2000-1999
PETERBILT	357	Caterpillar 3406 Diesel	1999-1995
PETERBILT	357	Caterpillar C15 Diesel	2002-2002
PETERBILT	357	Caterpillar C16 Diesel	2002-2002
PETERBILT	362	Caterpillar 3406 Diesel	1997-1995
PETERBILT	377	Caterpillar 3406 Diesel	1999-1995
PETERBILT	378	Caterpillar 3406 Diesel	1999-1995
PETERBILT	378	Caterpillar C15 Diesel	2002-2000
PETERBILT	378	Caterpillar C16 Diesel	2001-2000
PETERBILT	379	Caterpillar 3306 Diesel	1998-1997
PETERBILT	379	Caterpillar 3406 Diesel	2000-2000
PETERBILT	379	Caterpillar 3406 Diesel	1999-1995
PETERBILT	379	Caterpillar C15 Diesel	2003-2000
PETERBILT	379	Caterpillar C15 Diesel	2004-2004
PETERBILT	379	Caterpillar C16 Diesel	2003-2000

INTERNATIONAL/NAVISTAR	9300	Caterpillar 3406 Diesel	1995-1995
INTERNATIONAL/NAVISTAR	9400	Caterpillar 3406 Diesel	1995-1995
INTERNATIONAL/NAVISTAR	9600	Cummins M11 Diesel	1996-1996
INTERNATIONAL/NAVISTAR	9700	Cummins M11 Diesel	1996-1996
INTERNATIONAL/NAVISTAR	9800	Cummins M11 Diesel	1997-1997
KENWORTH	T2000	Caterpillar 3406 Diesel	2000-1997
KENWORTH	T2000	Caterpillar C15 Diesel	2003-2000
KENWORTH	T2000	Caterpillar C15 Diesel	2004-2004
KENWORTH	T2000	Caterpillar C16 Diesel	2003-2000
KENWORTH	T600	Caterpillar 3406 Diesel	1996-1991
KENWORTH	T800	Caterpillar 3406 Diesel	1996-1991
KENWORTH	W900	Caterpillar 3406 Diesel	1996-1991
KENWORTH	W900	Caterpillar 3406 Diesel	2000-1997
KENWORTH	W900	Caterpillar 3406 Diesel	1999-1999
KENWORTH	W900	Caterpillar C10 Diesel	2000-1997
KENWORTH	W900	Caterpillar C12 Diesel	2000-2000
KENWORTH	W900	Caterpillar C15 Diesel	2003-2000
KENWORTH	W900	Caterpillar C16 Diesel	2003-2000



TR22588

FREIGHTLINER	FLC	Caterpillar 3406 Diesel	1993-1991
FREIGHTLINER	FLC	CATERPILLAR 3406 DIESE	1990-1990
KENWORTH	K100	Caterpillar 3406 Diesel	1991-1991
KENWORTH	K100	Caterpillar 3406 Diesel	1993-1992
KENWORTH	W900	CATERPILLAR 3406 DIESE	1990-1990
KENWORTH	W900	Caterpillar 3406 Diesel	1996-1991



TR22607

FREIGHTLINER	FL60	Cummins C Series 8.3 L Die	1994-1994
FREIGHTLINER	FL70	Cummins C Series 8.3 L Die	1994-1994
FREIGHTLINER	FL80	Cummins C Series 8.3 L Die	1994-1994
INTERNATIONAL/NAVISTAR	9300	Caterpillar 3406 Diesel	1995-1995
INTERNATIONAL/NAVISTAR	9400	Caterpillar 3406 Diesel	1995-1995
KENWORTH	K100	CATERPILLAR 3406 DIESE	1990-1990
KENWORTH	K100	Caterpillar 3406 Diesel	1991-1991



TR22625

FREIGHTLINER	FLC	CATERPILLAR 3406 DIESE	1990-1990
FREIGHTLINER	FLC	Caterpillar 3406 Diesel	1993-1991
KENWORTH	T600	CATERPILLAR 3406 DIESE	1990-1990
KENWORTH	T600	Caterpillar 3406 Diesel	1996-1991
KENWORTH	T800	CATERPILLAR 3406 DIESE	1990-1990
KENWORTH	T800	Caterpillar 3406 Diesel	1996-1991



TR22635

KENWORTH	C500	Caterpillar C15 Diesel	2003-2000
KENWORTH	C500	Caterpillar C16 Diesel	2000-2000



TR22648

FREIGHTLINER	FLC	CATERPILLAR 3406 DIESE	1990-1990
FREIGHTLINER	FLC	Caterpillar 3406 Diesel	1993-1991
KENWORTH	W900	CATERPILLAR 3406 DIESE	1990-1990
KENWORTH	W900	Caterpillar 3406 Diesel	1996-1991
KENWORTH	W900	Caterpillar C15 Diesel	2004-2004



TR22676

INTERNATIONAL/NAVISTAR	9300	Caterpillar 3406 Diesel	1995-1995
INTERNATIONAL/NAVISTAR	9400	Caterpillar 3406 Diesel	1995-1995



TR22692

AUTOCAR	AC Series	Caterpillar 3406 Diesel	1995-1991
---------	-----------	-------------------------	-----------



TR22770

DINA	S-400	INTERNATIONAL/NAVISTA	1993-1993
DINA	S-500 CORAZA	INTERNATIONAL/NAVISTA	1992-1992
DINA	S-600	INTERNATIONAL/NAVISTA	1991-1991
INTERNATIONAL/NAVISTAR	SERIE S	INTERNATIONAL/NAVISTA	1993-1990



TR24438

KENWORTH	K100	Cummins 6-Cyl. 14.0 L Dies	1991-1991
KENWORTH	K100	Cummins N14 Diesel	1993-1992



TR24457

KENWORTH	K100	Cummins 6-Cyl. 14.0 L Dies	1991-1991
KENWORTH	K100	CUMMINS N14	1993-1992
KENWORTH	K100	Cummins N14 Diesel	1993-1992



TR24530

INTERNATIONAL/NAVISTAR	5000	CUMMINS N14	1993-1992
INTERNATIONAL/NAVISTAR	PAYSTAR	CUMMINS N14	1993-1992



TR28376

PETERBILT	377	Cummins N14 Diesel	1995-1995
PETERBILT	378	Cummins N14 Diesel	1995-1995
PETERBILT	379	Cummins N14 Diesel	1995-1995



TR28390

VOLVO	WG	CUMMINS N14	1996-1993
VOLVO	WG Series	Cummins N14 Diesel	1996-1996
VOLVO	WIA Series	Cummins N14 Diesel	1998-1996



TR28400

KENWORTH	T800	Cummins N14 Diesel	2001-1998
KENWORTH	T800	Cummins N14 Diesel	2002-2002



TR28445

KENWORTH	K100	Cummins 6-Cyl. 14.0 L Dies	1991-1991
KENWORTH	K100	Cummins N14 Diesel	1993-1992
KENWORTH	T600	Cummins 6-Cyl. 14.0 L Dies	1991-1991
KENWORTH	T600	Cummins N14 Diesel	1996-1992
KENWORTH	T800	Cummins 6-Cyl. 14.0 L Dies	1991-1991
KENWORTH	T800	Cummins N14 Diesel	1996-1992
VOLVO	WIA Series	Cummins N14 Diesel	1997-1996

FREIGHTLINER	Columbia	Cummins N14 Diesel	2003-2003
FREIGHTLINER	FLC	Cummins N14 Diesel	1996-1991
FREIGHTLINER	FLD	Cummins N14 Diesel	1996-1991



TR28454



TR28412

PETERBILT	357	Cummins N14 Diesel	1996-1995
-----------	-----	--------------------	-----------



TR28463

FREIGHTLINER	Century Class	Cummins N14 Diesel	1998-1998
FREIGHTLINER	Century Class	Cummins N14 Diesel	2001-1996
FREIGHTLINER	FLC	Cummins N14 Diesel	1998-1997
KENWORTH	T2000	Cummins N14 Diesel	2000-1997
KENWORTH	T600	Cummins 6-Cyl. 14.0 L Dies	1991-1991
KENWORTH	T600	Cummins N14 Diesel	1996-1992
KENWORTH	T800	Cummins 6-Cyl. 14.0 L Dies	1991-1991
KENWORTH	T800	Cummins N14 Diesel	1996-1992

KENWORTH	T800	Cummins N14 Diesel	2003-2003
KENWORTH	T800	Cummins N14 Diesel	2002-2002



TR28473



TR28429

FREIGHTLINER	Century Class	Cummins N14 Diesel	1997-1997
FREIGHTLINER	Classic	Cummins N14 Diesel	2001-2001
FREIGHTLINER	Classic XL	Cummins N14 Diesel	2001-2001
FREIGHTLINER	FLC	Cummins N14 Diesel	1996-1991
FREIGHTLINER	FLD	Cummins N14 Diesel	2001-1997
FREIGHTLINER	FLD	Cummins N14 Diesel	1996-1991
KENWORTH	T600	Cummins 6-Cyl. 14.0 L Dies	1991-1991
KENWORTH	T600	Cummins N14 Diesel	1996-1992
KENWORTH	T600	Cummins N14 Diesel	1996-1996
KENWORTH	T800	Cummins 6-Cyl. 14.0 L Dies	1991-1991
KENWORTH	T800	Cummins N14 Diesel	1996-1992

FREIGHTLINER	FLC	Cummins N14 Diesel	1996-1991
FREIGHTLINER	FLD	Cummins N14 Diesel	1996-1991
INTERNATIONAL/NAVISTAR	8100	Cummins N14 Diesel	1995-1995
INTERNATIONAL/NAVISTAR	8100	Cummins N14 Diesel	1999-1997
INTERNATIONAL/NAVISTAR	8200	Cummins N14 Diesel	1995-1995
INTERNATIONAL/NAVISTAR	8200	Cummins N14 Diesel	1998-1997
INTERNATIONAL/NAVISTAR	9200	Cummins N14 Diesel	1996-1996
KENWORTH	W900	Cummins N14 Diesel	2003-2003
PETERBILT	378	Cummins N14 Diesel	2003-2000
PETERBILT	379	Cummins N14 Diesel	2003-2000
PETERBILT	385	Cummins N14 Diesel	2003-2002



TR28480



TR28437

FREIGHTLINER	FLC	Cummins N14 Diesel	1996-1991
FREIGHTLINER	FLD	Cummins N14 Diesel	1996-1991
KENWORTH	T600	Caterpillar 3406 Diesel	1996-1991
KENWORTH	T600	Cummins 6-Cyl. 14.0 L Dies	1991-1991
KENWORTH	T600	Cummins N14 Diesel	2001-1997
KENWORTH	T600	Cummins N14 Diesel	1996-1992
KENWORTH	T800	Caterpillar 3406 Diesel	1996-1991
KENWORTH	T800	Cummins 6-Cyl. 14.0 L Dies	1991-1991
KENWORTH	T800	Cummins N14 Diesel	1996-1992

FREIGHTLINER	FLC	Cummins N14 Diesel	1996-1991
FREIGHTLINER	FLD	Cummins N14 Diesel	1996-1991
INTERNATIONAL/NAVISTAR	8100	Cummins N14 Diesel	1995-1995
INTERNATIONAL/NAVISTAR	8200	Cummins N14 Diesel	1995-1995
INTERNATIONAL/NAVISTAR	9200	Cummins N14 Diesel	1996-1996
INTERNATIONAL/NAVISTAR	9300	Cummins N14 Diesel	1995-1995
INTERNATIONAL/NAVISTAR	9400	Cummins N14 Diesel	1995-1995
KENWORTH	W900	Cummins N14 Diesel	1996-1993
PETERBILT	357	Cummins N14 Diesel	1996-1995



PETERBILT	357	Cummins N14 Diesel	1997-1997
PETERBILT	362	Cummins N14 Diesel	1996-1995

INTERNATIONAL/NAVISTAR	8200	Cummins N14 Diesel	1996-1996
INTERNATIONAL/NAVISTAR	9200	Cummins N14 Diesel	1996-1996
INTERNATIONAL/NAVISTAR	9300	Cummins N14 Diesel	1995-1995
INTERNATIONAL/NAVISTAR	9400	Cummins N14 Diesel	1996-1995



TR28483



TR28514

KENWORTH	T800	Cummins N14 Diesel	1997-1997
KENWORTH	W900	CUMMINS N14	2002-2002
KENWORTH	W900	Cummins N14 Diesel	2002-1997
PETERBILT	377	Cummins N14 Diesel	1999-1995
PETERBILT	378	Cummins N14 Diesel	1999-1995
PETERBILT	379	Cummins N14 Diesel	1999-1995

INTERNATIONAL/NAVISTAR	8100	Cummins N14 Diesel	1996-1995
INTERNATIONAL/NAVISTAR	8200	Cummins N14 Diesel	1996-1995
INTERNATIONAL/NAVISTAR	9300	Cummins N14 Diesel	1995-1995
INTERNATIONAL/NAVISTAR	9400	Cummins N14 Diesel	1996-1995
INTERNATIONAL/NAVISTAR	9600	Cummins N14 Diesel	1996-1996
INTERNATIONAL/NAVISTAR	9700	Cummins N14 Diesel	1996-1996
INTERNATIONAL/NAVISTAR	9800	Cummins N14 Diesel	1999-1997



TR28492



TR28522

FREIGHTLINER	FLC	Cummins N14 Diesel	1996-1991
FREIGHTLINER	FLD	Cummins N14 Diesel	1996-1991
INTERNATIONAL/NAVISTAR	9200	Cummins N14 Diesel	1996-1996
INTERNATIONAL/NAVISTAR	9600	Cummins N14 Diesel	1996-1996
INTERNATIONAL/NAVISTAR	9700	Cummins N14 Diesel	1996-1996
INTERNATIONAL/NAVISTAR	9800	Cummins N14 Diesel	1999-1997
KENWORTH	K100	Cummins 6-Cyl. 14.0 L Dies	1991-1991
KENWORTH	K100	Cummins N14 Diesel	1993-1992
KENWORTH	W900	Cummins N14 Diesel	1996-1993
PETERBILT	362	Cummins N14 Diesel	1996-1995

INTERNATIONAL/NAVISTAR	5000	Cummins N14 Diesel	1999-1995
INTERNATIONAL/NAVISTAR	5500i	Cummins N14 Diesel	2003-2000
INTERNATIONAL/NAVISTAR	5600i	Cummins N14 Diesel	2003-2000
INTERNATIONAL/NAVISTAR	5900i	Cummins N14 Diesel	2003-2000
INTERNATIONAL/NAVISTAR	8100	Cummins N14 Diesel	1996-1995
INTERNATIONAL/NAVISTAR	8100	Cummins N14 Diesel	1996-1996
INTERNATIONAL/NAVISTAR	8100	Cummins N14 Diesel	1999-1998
INTERNATIONAL/NAVISTAR	8200	Cummins N14 Diesel	1996-1995
INTERNATIONAL/NAVISTAR	8200	Cummins N14 Diesel	1996-1996
INTERNATIONAL/NAVISTAR	9200	Cummins N14 Diesel	1996-1996



TR28498



TR28545

INTERNATIONAL/NAVISTAR	9600	Cummins N14 Diesel	1996-1996
INTERNATIONAL/NAVISTAR	9700	Cummins N14 Diesel	1996-1996

INTERNATIONAL/NAVISTAR	8100	Cummins N14 Diesel	1995-1995
INTERNATIONAL/NAVISTAR	8200	Cummins N14 Diesel	1995-1995



TR28501



TR28550

FREIGHTLINER	FLC	Cummins N14 Diesel	1996-1991
FREIGHTLINER	FLD	Cummins N14 Diesel	1996-1991
INTERNATIONAL/NAVISTAR	8100	Cummins N14 Diesel	1996-1996
INTERNATIONAL/NAVISTAR	8200	Cummins N14 Diesel	1996-1996
KENWORTH	K100	Cummins 6-Cyl. 14.0 L Dies	1991-1991
KENWORTH	K100	Cummins N14 Diesel	1993-1992
PETERBILT	362	Cummins N14 Diesel	1996-1995

INTERNATIONAL/NAVISTAR	9200	Cummins N14 Diesel	1996-1996
INTERNATIONAL/NAVISTAR	9300	Cummins N14 Diesel	1995-1995
INTERNATIONAL/NAVISTAR	9400	Cummins N14 Diesel	1995-1995
INTERNATIONAL/NAVISTAR	9800	Cummins N14 Diesel	1999-1997



TR28510



TR28565

INTERNATIONAL/NAVISTAR	8100	Cummins N14 Diesel	1996-1996
------------------------	------	--------------------	-----------

INTERNATIONAL/NAVISTAR	9200	Cummins N14 Diesel	1996-1996
------------------------	------	--------------------	-----------

INTERNATIONAL/NAVISTAR	9800	Cummins N14 Diesel	1999-1997
PETERBILT	362	Cummins N14 Diesel	1996-1995



TR28583

PETERBILT	362	Cummins N14 Diesel	1996-1995
-----------	-----	--------------------	-----------

Mangueras



18124

9/32" x 5 11/16"

DODGE	RAM	V-6, 5.9 L DIESEL	1999-1997
DODGE	RAM	V-6, 5.9 L DIESEL	1996-1995



18129

1/4" x 5/16" x 32 29/32"

THOMAS BUILT	Minotour	GM V-8 4.8 L	2005-2005
--------------	----------	--------------	-----------



18703

5/8" x 19 19/32"

FORD	E450 Super Duty	Ford V-8 7.3 L Diesel	1998-1998
------	-----------------	-----------------------	-----------



18785

5/8" x 23 3/16"

FORD	E450 Super Duty	Ford V-8 7.3 L Diesel	1998-1998
------	-----------------	-----------------------	-----------



19025

19/32" x 7 3/32"

BLUEBIRD	Mini Bird	GM V-8 5.7 L	1998-1998
----------	-----------	--------------	-----------



19180

5/8" x 16 13/32"

FORD	E450 Super Duty	Ford V-8 7.3 L Diesel	1998-1998
------	-----------------	-----------------------	-----------



19191

5/8" x 35"

FORD	E450 Super Duty	Ford V-10 6.8 L	2002-2001
FORD	E450 Super Duty	Ford V-8 5.4 L	2002-2000
FORD	E550 Super Duty	Ford V-10 6.8 L	2003-2002



19200

5/8" x 44 11/16"

FORD	F450 Super Duty	Ford V-8 7.3 L Diesel	2003-2000
FORD	F550 Super Duty	Ford V-8 7.3 L Diesel	2004-2000



19201

5/8" x 44 3/16"

FORD	F450 Super Duty	Ford V-8 7.3 L Diesel	2003-2000
FORD	F550 Super Duty	Ford V-8 7.3 L Diesel	2004-2000



19218

5/8" x 23/32" x 37 11/16"

FORD	F450 Super Duty	Ford V-10 6.8 L	2004-1999
FORD	F550 Super Duty	Ford V-10 6.8 L	2004-1999



19277

5/8" x 23/32" x 22 9/32"

FORD	E450 Super Duty	Ford V-10 6.8 L	2002-2001
FORD	E450 Super Duty	Ford V-8 5.4 L	2002-2000
FORD	E550 Super Duty	Ford V-10 6.8 L	2003-2002



19306

5/8" x 19 7/32"

FORD	F450 Super Duty	Ford V-10 6.8 L	2004-1999
FORD	F550 Super Duty	Ford V-10 6.8 L	2004-1999



19812

1" x 32 21/32"

FORD	F450 Super Duty	Ford V-10 6.8 L	2004-1999
------	-----------------	-----------------	-----------

FORD	F450 Super Duty	Ford V-8 7.3 L Diesel	2003-2000
FORD	F550 Super Duty	Ford V-10 6.8 L	2004-1999
FORD	F550 Super Duty	Ford V-8 7.3 L Diesel	2004-2000



20151

1 3/4" x 5 13/16"

BLUEBIRD	TC1000	Cummins ISB Diesel	1998-1998
----------	--------	--------------------	-----------



20172

2 1/4" x 9 5/16"

BLUEBIRD	All American RE	Cummins ISB Diesel	1999-1999
BLUEBIRD	TC1000	Cummins ISB Diesel	1998-1998
INTERNATIONAL/NAVISTAR	4600	International/Navistar T444	1995-1995
INTERNATIONAL/NAVISTAR	4700	International/Navistar T444	2000-1995
INTERNATIONAL/NAVISTAR	4800	International/Navistar T444	1997-1995
INTERNATIONAL/NAVISTAR	4900	International/Navistar T444	1997-1995



20206

2" x 10"

BLUEBIRD	All American RE	Cummins ISB Diesel	1999-1999
BLUEBIRD	Envirobus 2000	John Deere 6-Cyl. 8.1 L CN	2001-2000
FORD	F650 Super Duty	Cummins ISB Diesel	2007-2005
FORD	F750 Super Duty	Cummins ISB Diesel	2007-2005
FREIGHTLINER	Business Class M2	Mercedes-Benz MBE 900 Di	2008-2004
FREIGHTLINER	Business Class M2	Mercedes-Benz MBE 900 Di	2007-2006
FREIGHTLINER	Business Class M2	Mercedes-Benz MBE 900 Di	2008-2008
FREIGHTLINER	FC70	Cummins ISB Diesel	2003-2003
FREIGHTLINER	FC80	Cummins ISB Diesel	2003-2003
FREIGHTLINER	FL50	Cummins ISC Diesel	2005-2003
FREIGHTLINER	FL50	Cummins ISC Diesel	2003-2000
FREIGHTLINER	FL50	Dodge V-10 8.0 L	1996-1996
FREIGHTLINER	FL50	Mercedes-Benz MBE 900 Di	2001-2000
FREIGHTLINER	FL60	Cummins ISC Diesel	2003-2000
FREIGHTLINER	FL60	Cummins ISC Diesel	2004-2003
FREIGHTLINER	FL60	Dodge V-10 8.0 L	1996-1996
FREIGHTLINER	FL60	MERCEDES-BENZ	2001-2000
FREIGHTLINER	FL60	Mercedes-Benz MBE 900 Di	2001-2000
FREIGHTLINER	FL70	Cummins ISC Diesel	2003-2000
FREIGHTLINER	FL70	Cummins ISC Diesel	2005-2003
FREIGHTLINER	FL70	Dodge V-10 8.0 L	1996-1996
FREIGHTLINER	FL70	MERCEDES-BENZ	2001-2000
FREIGHTLINER	FL70	Mercedes-Benz MBE 900 Di	2001-2000
FREIGHTLINER	FL80	Cummins ISC Diesel	2003-2000
FREIGHTLINER	FL80	Cummins ISC Diesel	2005-2003
FREIGHTLINER	FL80	Mercedes-Benz MBE 900 Di	2001-2000
INTERNATIONAL/NAVISTAR	7600	Caterpillar C13 Diesel	2005-2004
KENWORTH	T300	Caterpillar C7 Diesel	2004-2004
KENWORTH	T300	Caterpillar C7 Diesel	2007-2005
KENWORTH	T300	Cummins ISC Diesel	2001-2000
STERLING	Acterra	Caterpillar C7 Diesel	2007-2005

STERLING	Acterra	Caterpillar C7 Diesel	2007-2006
STERLING	Acterra	Cummins ISC Diesel	2005-2005
STERLING	Acterra	Cummins ISC Diesel	2007-2005
STERLING	Acterra	Mercedes-Benz MBE 900 Di	2007-2007
STERLING	A-Line	Caterpillar C9 Diesel	2004-2004
STERLING	L-LINE	CATERPILLAR 3126 DIESE	2003-2002
STERLING	L-Line	Caterpillar 3126 Diesel	2004-2002
STERLING	L-Line	Caterpillar C9 Diesel	2004-2004
THOMAS BUILT	Saf-T-Liner C2	Caterpillar C7 Diesel	2008-2008
THOMAS BUILT	Saf-T-Liner C2	Mercedes-Benz MBE 900 Di	2007-2007
THOMAS BUILT	Saf-T-Liner C2	Mercedes-Benz MBE 900 Di	2008-2008



20397

2 1/4" x 17 13/32"

PETERBILT	330	Caterpillar C7 Diesel	2005-2004
PETERBILT	335	Caterpillar C7 Diesel	2006-2005



20450

1 1/2" x 11 1/2"

FORD	F600 SUPER DUTY	FORD 240, 300 LD	1990-1990
------	-----------------	------------------	-----------



20532

2" x 2 1/4" x 3"

KENWORTH	K100	Cummins C Series 8.3 L Die	1993-1992
----------	------	----------------------------	-----------



20584

1 3/4" x 24"

FORD	F Super Duty	Ford V-8 7.3 L Diesel	1996-1994
------	--------------	-----------------------	-----------



20611

2" x 16 29/32"

FORD	F650 Super Duty	Caterpillar 3126 Diesel	2004-2000
FORD	F650 Super Duty	Caterpillar 3126 Diesel	2004-2002
FORD	F650 Super Duty	Cummins ISB Diesel	2006-2005
FORD	F650 Super Duty	Ford V-8 7.3 L Diesel	2004-2000
FORD	F750 Super Duty	Caterpillar 3126 Diesel	2004-2000
FORD	F750 Super Duty	Caterpillar 3126 Diesel	2004-2002
FORD	F750 Super Duty	Cummins ISB Diesel	2006-2005
FORD	F750 Super Duty	Ford V-8 7.3 L Diesel	2004-2000
FREIGHTLINER	FL50	Caterpillar 3126 Diesel	2004-1997
FREIGHTLINER	FL50	Mercedes-Benz MBE 900 Di	2000-2000
FREIGHTLINER	FL50	Mercedes-Benz MBE 900 Di	2004-2002
FREIGHTLINER	FL60	Caterpillar 3126 Diesel	2004-1997



FREIGHTLINER	FL60	MERCEDES-BENZ	2001-2000
FREIGHTLINER	FL60	Mercedes-Benz MBE 900 Di	2000-2000
FREIGHTLINER	FL60	Mercedes-Benz MBE 900 Di	2004-2002
FREIGHTLINER	FL70	Caterpillar 3126 Diesel	2004-1997
FREIGHTLINER	FL70	MERCEDES-BENZ	2001-2000
FREIGHTLINER	FL70	Mercedes-Benz MBE 900 Di	2000-2000
FREIGHTLINER	FL70	Mercedes-Benz MBE 900 Di	2005-2002
FREIGHTLINER	FL80	Caterpillar 3126 Diesel	2005-1997
FREIGHTLINER	FL80	Mercedes-Benz MBE 900 Di	2005-2002
FREIGHTLINER	FL80	Mercedes-Benz MBE 900 Di	2000-2000
FREIGHTLINER	UCBC	MERCEDES-BENZ MBE 90	2004-2004
FREIGHTLINER	UCBC	MERCEDES-BENZ MBE 90	2005-2005
KENWORTH	T300	Caterpillar C7 Diesel	2004-2004
KENWORTH	T300	Cummins ISC Diesel	1999-1999
STERLING	Acterra	Mercedes-Benz MBE 900 Di	2005-2005
THOMAS BUILT	Conventional	Mercedes-Benz MBE 900 Di	2004-2003



20731

2 1/4" x 25 19/32"

INTERNATIONAL/NAVISTAR	4300	International/Navistar DT466	2008-2002
INTERNATIONAL/NAVISTAR	4400	International/Navistar 530 Di	2005-2002
INTERNATIONAL/NAVISTAR	4400	International/Navistar DT466	2008-2002
INTERNATIONAL/NAVISTAR	4400	International/Navistar DT570	2008-2004
INTERNATIONAL/NAVISTAR	CE	International/Navistar DT466	2008-2008
INTERNATIONAL/NAVISTAR	CE	International/Navistar MaxxF	2008-2008
INTERNATIONAL/NAVISTAR	DuraStar 4300	International/Navistar MaxxF	2008-2008
INTERNATIONAL/NAVISTAR	RXT	International/Navistar DT570	2006-2006



20735

2" x 23 13/32"

BLUEBIRD	TC2000	Caterpillar 3126 Diesel	1998-1998
THOMAS BUILT	Conventional	Caterpillar 3126 Diesel	2003-2001



20748

2 1/4" x 6 5/16"

FREIGHTLINER	FL50	Caterpillar 3126 Diesel	2004-1995
FREIGHTLINER	FL60	Caterpillar 3126 Diesel	2004-1995
FREIGHTLINER	FL70	Caterpillar 3126 Diesel	2004-1995
FREIGHTLINER	FL80	Caterpillar 3126 Diesel	2005-1995
INTERNATIONAL/NAVISTAR	5000	CUMMINS M11	2000-2000
INTERNATIONAL/NAVISTAR	5000	CUMMINS N14	2000-1999
INTERNATIONAL/NAVISTAR	5000	Cummins N14 Diesel	1999-1999
INTERNATIONAL/NAVISTAR	5500i	Cummins ISM Diesel	2000-2000
INTERNATIONAL/NAVISTAR	5500i	Cummins N14 Diesel	2000-2000
INTERNATIONAL/NAVISTAR	5600i	Cummins ISM Diesel	2000-2000
INTERNATIONAL/NAVISTAR	5600i	Cummins N14 Diesel	2000-2000
INTERNATIONAL/NAVISTAR	5900i	Cummins ISM Diesel	2000-2000
INTERNATIONAL/NAVISTAR	5900i	Cummins N14 Diesel	2000-2000
INTERNATIONAL/NAVISTAR	8100	Cummins ISM Diesel	1999-1999
INTERNATIONAL/NAVISTAR	PAYSTAR	CUMMINS M11	2000-2000

INTERNATIONAL/NAVISTAR	PAYSTAR	CUMMINS N14	2000-1999
PETERBILT	335	Cummins ISC Diesel	2006-2005
STERLING	A-LINE	DETROIT DIESEL SERIE 60	2005-2005
STERLING	A-LINE	DETROIT DIESEL SERIE 60	2006-2006
STERLING	L-LINE	DETROIT DIESEL SERIE 60	2006-2006



20957

1 3/4" x 18 3/16"

STERLING	360	Mitsubishi Fuso 4M50 Dese	2007-2006
----------	-----	---------------------------	-----------



20970

2 1/2" x 16 19/32"

KENWORTH	K300	Cummins C Series 8.3 L Die	1995-1995
----------	------	----------------------------	-----------



20987

2 1/2" x 13 11/16"







BLUEBIRD	Conventional	International/Navistar DT466	2003-2002
INTERNATIONAL/NAVISTAR	3800	International/Navistar DT466	2001-2001
INTERNATIONAL/NAVISTAR	8100	International/Navistar DT466	1995-1995
INTERNATIONAL/NAVISTAR	CE	International/Navistar DT466	2004-2003
INTERNATIONAL/NAVISTAR	Conventional IC	International/Navistar DT466	2003-2002
VOLVO	WG	CATERPILLAR 3306 DIESE	1997-1995
VOLVO	WG Series	Caterpillar 3306 Diesel	1997-1996



21042

3" x 14"

AUTOCAR	AC Series	Caterpillar 3406 Diesel	1992-1991
AUTOCAR	AC Series	Detroit Diesel 6-Cyl. 11.1 L	1992-1991
AUTOCAR	AC Series	Detroit Diesel 6-Cyl. 12.7 L	1992-1991
AUTOCAR	SERIES ACL	CATERPILLAR 3407 DIESE	1991-1991
FREIGHTLINER	Classic	Cummins ISM Diesel	2003-2002
FREIGHTLINER	Classic XL	Cummins ISM Diesel	2003-2002
FREIGHTLINER	FLD	Cummins ISM Diesel	2003-2002
INTERNATIONAL/NAVISTAR	3800	International/Navistar T444	2001-2001
INTERNATIONAL/NAVISTAR	Conventional IC	International/Navistar T444	2002-2002
INTERNATIONAL/NAVISTAR	DuraStar 4300	International/Navistar MaxxF	2008-2008
PETERBILT	357	Cummins ISM Diesel	2005-2004
PETERBILT	357	Cummins ISM Diesel	2005-2005
PETERBILT	385	Cummins ISM Diesel	2005-2005
STERLING	SILVER STAR	CATERPILLAR C15 DIESEL	2000-2000
VOLVO	Autocar	Detroit Diesel 6-Cyl. 11.1 L	1999-1999
VOLVO	Autocar	Detroit Diesel 6-Cyl. 12.7 L	1999-1999
VOLVO	WG	CUMMINS M11	1998-1997
VOLVO	WG	CUMMINS M11	1999-1997
VOLVO	WG	CUMMINS M11	2001-2000
VOLVO	WG Series	Cummins ISM Diesel	2001-1998
VOLVO	WG Series	Cummins M11 Diesel	1997-1997

VOLVO	Xpeditor	Caterpillar 3306 Diesel	1996-1996	STERLING	A-Line	Detroit Diesel 6-Cyl. 14.0 L	2006-2006
	21048		2" x 16 5/16"	STERLING	A-LINE	DETROIT DIESEL SERIE 60	2005-2005
FORD	F Super Duty	Ford V-8 7.3 L Diesel	1996-1994	STERLING	A-LINE	DETROIT DIESEL SERIE 60	2006-2006
	21115		2 1/2" x 24 11/16"	STERLING	L-Line	Detroit Diesel 6-Cyl. 12.7 L	2007-2006
STERLING	L-Line	Detroit Diesel 6-Cyl. 14.0 L	2007-2006	STERLING	L-Line	Detroit Diesel 6-Cyl. 14.0 L	2007-2006
VOLVO	VN Series	Caterpillar 3406 Diesel	1999-1997	STERLING	L-LINE	DETROIT DIESEL SERIE 60	2006-2006
VOLVO	VNL	CATERPILLAR 3406 DIESE	1999-1997	VOLVO	VN Series	Caterpillar 3406 Diesel	1999-1997
VOLVO	VNM	CATERPILLAR 3406 DIESE	1999-1997	VOLVO	VNL	CATERPILLAR 3406 DIESE	1999-1997
VOLVO	WG	CUMMINS L10	1996-1995	VOLVO	VNM	CATERPILLAR 3406 DIESE	1999-1997
VOLVO	WG	CUMMINS M11	1996-1995	VOLVO	WG	CUMMINS L10	1996-1995
VOLVO	WG	CUMMINS M11	1999-1997	VOLVO	WG	CUMMINS M11	1996-1995
VOLVO	WG Series	Cummins ISM Diesel	1999-1998	VOLVO	WG	CUMMINS M11	1999-1997
VOLVO	WG Series	Cummins L10 Diesel	1997-1996	VOLVO	WG Series	Cummins ISM Diesel	1999-1998
VOLVO	WG Series	Cummins M11 Diesel	1997-1996	VOLVO	WG Series	Cummins L10 Diesel	1997-1996
VOLVO	WG Series	Cummins M11 Diesel	1997-1996	VOLVO	WG Series	Cummins M11 Diesel	1997-1996
VOLVO	WIA Series	Cummins ISM Diesel	1999-1998	VOLVO	WIA Series	Cummins ISM Diesel	1999-1998
VOLVO	WIA Series	Cummins L10 Diesel	1997-1997	VOLVO	WIA Series	Cummins L10 Diesel	1997-1997
VOLVO	WIA Series	Cummins N14 Diesel	1998-1998	VOLVO	WIA Series	Cummins N14 Diesel	1998-1998
VOLVO	WIA Series	Volvo VE D12 Diesel	1997-1996	VOLVO	WIA Series	Volvo VE D12 Diesel	1997-1996
VOLVO	Xpeditor	Caterpillar 3306 Diesel	1996-1996	VOLVO	Xpeditor	Caterpillar 3306 Diesel	1996-1996
BLUEBIRD	Conventional	International/Navistar DT466	2001-2001		21116		2 1/2" x 3 1/32" x 3 29/32"
FREIGHTLINER	Classic	Detroit Diesel 6-Cyl. 12.7 L	2007-2005	VOLVO	Xpeditor	Caterpillar 3306 Diesel	1996-1996
FREIGHTLINER	Classic	Detroit Diesel 6-Cyl. 14.0 L	2007-2005		21128		3" x 5 11/16"
FREIGHTLINER	Classic XL	Detroit Diesel 6-Cyl. 12.7 L	2007-2006	FREIGHTLINER	Business Class M2	Caterpillar 3126 Diesel	2007-2007
FREIGHTLINER	Classic XL	Detroit Diesel 6-Cyl. 14.0 L	2007-2005	FREIGHTLINER	Business Class M2	Caterpillar C7 Diesel	2007-2006
FREIGHTLINER	Columbia	Detroit Diesel 6-Cyl. 14.0 L	2008-2008		21131		2" x 2 1/2" x 12 11/16"
FREIGHTLINER	FLD	Detroit Diesel 6-Cyl. 12.7 L	2008-2005	PETERBILT	330	Cummins ISC Diesel	1999-1999
FREIGHTLINER	FLD	Detroit Diesel 6-Cyl. 14.0 L	2007-2005		21135		2 1/2" x 8 1/2"
FREIGHTLINER	FLD	DETROIT DIESEL SERIE 60	2006-2006	AUTOCAR	AC Series	Detroit Diesel 6-Cyl. 11.1 L	1992-1991
INTERNATIONAL/NAVISTAR	4700	International/Navistar 530 Di	2002-1999	AUTOCAR	AC Series	Detroit Diesel 6-Cyl. 12.7 L	1992-1991
INTERNATIONAL/NAVISTAR	4700	International/Navistar DT466	1999-1995	FREIGHTLINER	Business Class M2	Cummins ISC Diesel	2006-2006
INTERNATIONAL/NAVISTAR	4700	International/Navistar DT466	2002-1997	FREIGHTLINER	Business Class M2	Caterpillar C11 Diesel	2006-2006
INTERNATIONAL/NAVISTAR	4800	International/Navistar 530 Di	2002-2002	FREIGHTLINER	Century Class	Caterpillar C13 Diesel	2006-2006
INTERNATIONAL/NAVISTAR	4800	International/Navistar DT466	2003-1995	FREIGHTLINER	Century Class	Caterpillar C13 Diesel	2006-2006
INTERNATIONAL/NAVISTAR	4800	International/Navistar DT466	1999-1997	FREIGHTLINER	Century Class	Cummins ISX Diesel	2000-2000
INTERNATIONAL/NAVISTAR	4900	International/Navistar 530 Di	2002-1995	FREIGHTLINER	Century Class	Cummins ISX Diesel	2000-2000
INTERNATIONAL/NAVISTAR	4900	International/Navistar DT466	1999-1995	FREIGHTLINER	Classic	Detroit Diesel 6-Cyl. 12.7 L	2007-2005
INTERNATIONAL/NAVISTAR	4900	International/Navistar DT466	2001-1997	FREIGHTLINER	Classic	Detroit Diesel 6-Cyl. 14.0 L	2007-2005
INTERNATIONAL/NAVISTAR	5500i	Caterpillar C13 Diesel	2007-2005	FREIGHTLINER	CLASSIC	DETROIT DIESEL SERIE 60	2005-2005
INTERNATIONAL/NAVISTAR	5500i	Cummins ISX Diesel	2007-2007	FREIGHTLINER	Classic XL	Detroit Diesel 6-Cyl. 12.7 L	2007-2005
INTERNATIONAL/NAVISTAR	5500i	Cummins ISM Diesel	2007-2007	FREIGHTLINER	Classic XL	Detroit Diesel 6-Cyl. 14.0 L	2007-2005
INTERNATIONAL/NAVISTAR	7100	International/Navistar DT466	1995-1995	FREIGHTLINER	Classic XL	Detroit Diesel 6-Cyl. 14.0 L	2007-2005
INTERNATIONAL/NAVISTAR	7600	Caterpillar C13 Diesel	2008-2007	AUTOCAR	AC Series	Detroit Diesel 6-Cyl. 11.1 L	1992-1991
INTERNATIONAL/NAVISTAR	8100	Caterpillar 3176 Diesel	1997-1996	FREIGHTLINER	Classic	Detroit Diesel 6-Cyl. 12.7 L	2007-2005
INTERNATIONAL/NAVISTAR	8500	International/Navistar DT570	2006-2006	FREIGHTLINER	Classic	Detroit Diesel 6-Cyl. 12.7 L	2007-2005
INTERNATIONAL/NAVISTAR	8500	International/Navistar HT570	2007-2007	FREIGHTLINER	Classic	Detroit Diesel 6-Cyl. 14.0 L	2007-2005
INTERNATIONAL/NAVISTAR	9900i	Cummins ISX Diesel	2006-2006	FREIGHTLINER	Classic	Detroit Diesel 6-Cyl. 14.0 L	2007-2005
INTERNATIONAL/NAVISTAR	9900ix	Cummins ISX Diesel	2006-2006	FREIGHTLINER	Classic	Detroit Diesel 6-Cyl. 14.0 L	2007-2005
INTERNATIONAL/NAVISTAR	CE	International/Navistar DT466	2007-2007	FREIGHTLINER	Classic	Detroit Diesel 6-Cyl. 12.7 L	2007-2005
INTERNATIONAL/NAVISTAR	PayStar 5500i	Cummins ISX Diesel	2008-2008	FREIGHTLINER	Classic	Detroit Diesel 6-Cyl. 14.0 L	2007-2005
KENWORTH	T2000	Caterpillar 3406 Diesel	1999-1997	FREIGHTLINER	Classic	Detroit Diesel 6-Cyl. 14.0 L	2007-2005
KENWORTH	T2000	Caterpillar C15 Diesel	2002-2002	FREIGHTLINER	Classic	Detroit Diesel 6-Cyl. 12.7 L	2007-2005
KENWORTH	T2000	Caterpillar C16 Diesel	2002-2002	FREIGHTLINER	Classic	Detroit Diesel 6-Cyl. 12.7 L	2007-2005
KENWORTH	T300	Caterpillar 3126 Diesel	2003-1996	FREIGHTLINER	Classic	Detroit Diesel 6-Cyl. 12.7 L	2007-2005
KENWORTH	T300	Cummins ISB Diesel	2005-2005	FREIGHTLINER	Classic	Detroit Diesel 6-Cyl. 12.7 L	2007-2005
KENWORTH	T300	Cummins ISC Diesel	2004-1999	FREIGHTLINER	Classic	Detroit Diesel 6-Cyl. 12.7 L	2007-2005
MACK	CHN Series	Mack AC Diesel	2007-2006	FREIGHTLINER	Classic	Detroit Diesel 6-Cyl. 12.7 L	2007-2005
MACK	CHU Series	Mack MP8 Diesel	2008-2008	FREIGHTLINER	Classic	Detroit Diesel 6-Cyl. 12.7 L	2007-2005
MACK	CT Series	Mack AI Diesel	2007-2006	FREIGHTLINER	Classic	Detroit Diesel 6-Cyl. 12.7 L	2007-2005
MACK	CTP Series	Mack MP7 Diesel	2007-2007	FREIGHTLINER	Classic	Detroit Diesel 6-Cyl. 12.7 L	2007-2005
MACK	CXN Series	Mack AC Diesel	2007-2006	FREIGHTLINER	Classic	Detroit Diesel 6-Cyl. 12.7 L	2007-2005
MACK	CXP Series	Mack MP7 Diesel	2007-2007	FREIGHTLINER	Classic	Detroit Diesel 6-Cyl. 12.7 L	2007-2005
PETERBILT	330	Cummins ISC Diesel	2005-2004	FREIGHTLINER	Classic	Detroit Diesel 6-Cyl. 12.7 L	2007-2005
PETERBILT	387	Caterpillar C15 Diesel	2003-2001	FREIGHTLINER	Classic	Detroit Diesel 6-Cyl. 12.7 L	2007-2005
PETERBILT	387	Caterpillar C16 Diesel	2003-2001	FREIGHTLINER	Classic	Detroit Diesel 6-Cyl. 12.7 L	2007-2005
STERLING	A-Line	Detroit Diesel 6-Cyl. 12.7 L	2006-2006	FREIGHTLINER	Classic	Detroit Diesel 6-Cyl. 12.7 L	2007-2005



FREIGHTLINER	Columbia	Detroit Diesel 6-Cyl. 12.7 L	2006-2004	INTERNATIONAL/NAVISTAR	8200	Cummins M11 Diesel	1997-1995
FREIGHTLINER	Columbia	Detroit Diesel 6-Cyl. 14.0 L	2006-2004	INTERNATIONAL/NAVISTAR	8600	Caterpillar C10 Diesel	2004-2003
FREIGHTLINER	COLUMBIA	DETROIT DIESEL SERIE 60	2005-2004	INTERNATIONAL/NAVISTAR	8600	Caterpillar C10 Diesel	2003-2003
FREIGHTLINER	COLUMBIA	DETROIT DIESEL SERIE 60	2006-2006	INTERNATIONAL/NAVISTAR	8600	Caterpillar C11 Diesel	2006-2004
FREIGHTLINER	Coronado	Detroit Diesel 6-Cyl. 12.7 L	2008-2004	INTERNATIONAL/NAVISTAR	8600	Caterpillar C11 Diesel	2007-2004
FREIGHTLINER	Coronado	Detroit Diesel 6-Cyl. 14.0 L	2008-2004	INTERNATIONAL/NAVISTAR	8600	Caterpillar C11 Diesel	2007-2007
FREIGHTLINER	CORONADO	DETROIT DIESEL SERIE 60	2006-2004	INTERNATIONAL/NAVISTAR	8600	Caterpillar C12 Diesel	2003-2003
FREIGHTLINER	CORONADO	DETROIT DIESEL SERIE 60	2005-2005	INTERNATIONAL/NAVISTAR	8600	Caterpillar C12 Diesel	2004-2003
FREIGHTLINER	FLD	Caterpillar C11 Diesel	2007-2005	INTERNATIONAL/NAVISTAR	8600	Caterpillar C13 Diesel	2007-2004
FREIGHTLINER	FLD	Caterpillar C13 Diesel	2007-2005	INTERNATIONAL/NAVISTAR	8600	Caterpillar C13 Diesel	2007-2007
FREIGHTLINER	FLD	Detroit Diesel 6-Cyl. 12.7 L	2008-2005	INTERNATIONAL/NAVISTAR	8600	Caterpillar C13 Diesel	2006-2004
FREIGHTLINER	FLD	Detroit Diesel 6-Cyl. 14.0 L	2007-2005	INTERNATIONAL/NAVISTAR	9000 SERIES	CUMMINS ISM DIESEL	2004-2004
FREIGHTLINER	FLD	DETROIT DIESEL SERIE 60	2006-2006	INTERNATIONAL/NAVISTAR	9000 SERIES	CUMMINS ISX DIESEL	2004-2004
INTERNATIONAL/NAVISTAR	5000	Caterpillar C10 Diesel	2000-1998	INTERNATIONAL/NAVISTAR	9100	Caterpillar C10 Diesel	1998-1998
INTERNATIONAL/NAVISTAR	5000	Caterpillar C12 Diesel	1999-1998	INTERNATIONAL/NAVISTAR	9100	Caterpillar C10 Diesel	1999-1998
INTERNATIONAL/NAVISTAR	5000	CATERPILLAR C12 DIESEL	2000-2000	INTERNATIONAL/NAVISTAR	9100	Caterpillar C10 Diesel	1999-1999
INTERNATIONAL/NAVISTAR	5000	Cummins ISM Diesel	2000-1999	INTERNATIONAL/NAVISTAR	9100	Caterpillar C12 Diesel	1999-1998
INTERNATIONAL/NAVISTAR	5000	CUMMINS M11	1999-1999	INTERNATIONAL/NAVISTAR	9100	Cummins N14 Diesel	1999-1999
INTERNATIONAL/NAVISTAR	5500	CUMMINS ISM DIESEL	2005-2005	INTERNATIONAL/NAVISTAR	9100	Detroit Diesel Series 60 Die	1999-1999
INTERNATIONAL/NAVISTAR	5500i	Caterpillar C10 Diesel	2000-2000	INTERNATIONAL/NAVISTAR	9100i	Caterpillar C10 Diesel	2003-2000
INTERNATIONAL/NAVISTAR	5500i	Caterpillar C13 Diesel	2007-2005	INTERNATIONAL/NAVISTAR	9100i	Caterpillar C12 Diesel	2003-2000
INTERNATIONAL/NAVISTAR	5500i	Cummins ISM Diesel	2006-2002	INTERNATIONAL/NAVISTAR	9100i	Cummins ISM Diesel	2003-2000
INTERNATIONAL/NAVISTAR	5500i	Cummins ISM Diesel	2006-2006	INTERNATIONAL/NAVISTAR	9100i	Cummins ISX Diesel	2003-2001
INTERNATIONAL/NAVISTAR	5500i	Cummins ISX Diesel	2006-2003	INTERNATIONAL/NAVISTAR	9100i	Cummins N14 Diesel	2003-2000
INTERNATIONAL/NAVISTAR	5500i	Cummins ISX Diesel	2007-2007	INTERNATIONAL/NAVISTAR	9100i	Detroit Diesel 6-Cyl. 12.7 L	2001-2001
INTERNATIONAL/NAVISTAR	5500i	Cummins ISX Diesel	2006-2006	INTERNATIONAL/NAVISTAR	9100i	Detroit Diesel 6-Cyl. 12.7 L	2002-2002
INTERNATIONAL/NAVISTAR	5500i	Cummins ISX Diesel	2007-2003	INTERNATIONAL/NAVISTAR	9100i	Detroit Diesel Series 60 Die	2000-2000
INTERNATIONAL/NAVISTAR	5600	CUMMINS ISM DIESEL	2005-2005	INTERNATIONAL/NAVISTAR	9200	Caterpillar C10 Diesel	1999-1996
INTERNATIONAL/NAVISTAR	5600	CUMMINS ISX DIESEL	2005-2005	INTERNATIONAL/NAVISTAR	9200	Caterpillar C12 Diesel	1999-1996
INTERNATIONAL/NAVISTAR	5600i	Caterpillar C10 Diesel	2000-2000	INTERNATIONAL/NAVISTAR	9200	CUMMINS ISM DIESEL	2005-2005
INTERNATIONAL/NAVISTAR	5600i	Caterpillar C13 Diesel	2005-2005	INTERNATIONAL/NAVISTAR	9200	CUMMINS ISX DIESEL	2005-2005
INTERNATIONAL/NAVISTAR	5600i	Cummins ISM Diesel	2006-2002	INTERNATIONAL/NAVISTAR	9200	Cummins N14 Diesel	1999-1999
INTERNATIONAL/NAVISTAR	5600i	Cummins ISM Diesel	2007-2007	INTERNATIONAL/NAVISTAR	9200	Detroit Diesel Series 60 Die	1999-1999
INTERNATIONAL/NAVISTAR	5600i	Cummins ISX Diesel	2006-2005	INTERNATIONAL/NAVISTAR	9200i	Caterpillar C10 Diesel	2003-2000
INTERNATIONAL/NAVISTAR	5600i	Cummins ISX Diesel	2007-2006	INTERNATIONAL/NAVISTAR	9200i	Caterpillar C10 Diesel	2004-2004
INTERNATIONAL/NAVISTAR	5900i	Caterpillar C10 Diesel	2003-2003	INTERNATIONAL/NAVISTAR	9200i	Caterpillar C12 Diesel	2003-2000
INTERNATIONAL/NAVISTAR	5900i	Caterpillar C10 Diesel	2000-2000	INTERNATIONAL/NAVISTAR	9200i	Caterpillar C12 Diesel	2004-2004
INTERNATIONAL/NAVISTAR	5900i	Caterpillar C12 Diesel	2004-2003	INTERNATIONAL/NAVISTAR	9200i	Caterpillar C13 Diesel	2006-2006
INTERNATIONAL/NAVISTAR	5900i	Caterpillar C15 Diesel	2006-2004	INTERNATIONAL/NAVISTAR	9200i	Caterpillar C13 Diesel	2005-2004
INTERNATIONAL/NAVISTAR	5900i	Cummins ISM Diesel	2006-2001	INTERNATIONAL/NAVISTAR	9200i	Caterpillar C15 Diesel	2004-2003
INTERNATIONAL/NAVISTAR	5900i	Cummins ISX Diesel	2006-2003	INTERNATIONAL/NAVISTAR	9200i	Caterpillar C16 Diesel	2003-2003
INTERNATIONAL/NAVISTAR	5900i	Cummins ISX Diesel	2007-2003	INTERNATIONAL/NAVISTAR	9200i	Cummins ISM Diesel	2002-2000
INTERNATIONAL/NAVISTAR	7400	Cummins ISM Diesel	2005-2005	INTERNATIONAL/NAVISTAR	9200i	Cummins ISM Diesel	2007-2003
INTERNATIONAL/NAVISTAR	7400	International/Navistar 570 Di	2006-2006	INTERNATIONAL/NAVISTAR	9200i	Cummins ISX Diesel	2007-2003
INTERNATIONAL/NAVISTAR	7400	International/Navistar DT466	2007-2005	INTERNATIONAL/NAVISTAR	9200i	Cummins N14 Diesel	2003-2000
INTERNATIONAL/NAVISTAR	7400	International/Navistar DT570	2007-2005	INTERNATIONAL/NAVISTAR	9200i	Detroit Diesel 6-Cyl. 12.7 L	2001-2001
INTERNATIONAL/NAVISTAR	7400	INTERNATIONAL/NAVISTA	2006-2006	INTERNATIONAL/NAVISTAR	9200i	Detroit Diesel 6-Cyl. 12.7 L	2003-2002
INTERNATIONAL/NAVISTAR	7600	Caterpillar C10 Diesel	2004-2002	INTERNATIONAL/NAVISTAR	9200i	Detroit Diesel Series 60 Die	2000-2000
INTERNATIONAL/NAVISTAR	7600	Caterpillar C12 Diesel	2004-2002	INTERNATIONAL/NAVISTAR	9300	Caterpillar C10 Diesel	1998-1996
INTERNATIONAL/NAVISTAR	7600	Cummins ISM Diesel	2004-2003	INTERNATIONAL/NAVISTAR	9300	Caterpillar C12 Diesel	1998-1996
INTERNATIONAL/NAVISTAR	7600	Cummins ISM Diesel	2007-2005	INTERNATIONAL/NAVISTAR	9300	Cummins N14 Diesel	1999-1998
INTERNATIONAL/NAVISTAR	7700	Cummins ISM Diesel	2006-2005	INTERNATIONAL/NAVISTAR	9400	Caterpillar 3406 Diesel	1999-1999
INTERNATIONAL/NAVISTAR	8100	Caterpillar 3176 Diesel	1997-1996	INTERNATIONAL/NAVISTAR	9400	Caterpillar C10 Diesel	1999-1996
INTERNATIONAL/NAVISTAR	8100	Caterpillar 3406 Diesel	1998-1998	INTERNATIONAL/NAVISTAR	9400	Caterpillar C12 Diesel	1999-1996
INTERNATIONAL/NAVISTAR	8100	Caterpillar C10 Diesel	2003-1998	INTERNATIONAL/NAVISTAR	9400	CATERPILLAR C15 DIESEL	2005-2005
INTERNATIONAL/NAVISTAR	8100	Cummins ISM Diesel	1998-1998	INTERNATIONAL/NAVISTAR	9400	CUMMINS ISX DIESEL	2005-2005
INTERNATIONAL/NAVISTAR	8100	Cummins ISM Diesel	2001-1998	INTERNATIONAL/NAVISTAR	9400	Cummins N14 Diesel	1999-1999
INTERNATIONAL/NAVISTAR	8100	Cummins ISM Diesel	2003-2000	INTERNATIONAL/NAVISTAR	9400	Detroit Diesel Series 60 Die	1999-1999
INTERNATIONAL/NAVISTAR	8100	Cummins M11 Diesel	1997-1995	INTERNATIONAL/NAVISTAR	9400i	Caterpillar 3406 Diesel	2000-2000
INTERNATIONAL/NAVISTAR	8100	International/Navistar 530 Di	2003-1999	INTERNATIONAL/NAVISTAR	9400i	Caterpillar C10 Diesel	2002-2000
INTERNATIONAL/NAVISTAR	8200	Cummins ISM Diesel	1998-1998	INTERNATIONAL/NAVISTAR	9400i	Caterpillar C12 Diesel	2003-2000

INTERNATIONAL/NAVISTAR	9400i	Caterpillar C13 Diesel	2006-2004	INTERNATIONAL/NAVISTAR	PayStar 5600i	Caterpillar C15 Diesel	2008-2008
INTERNATIONAL/NAVISTAR	9400i	Caterpillar C15 Diesel	2001-2000	INTERNATIONAL/NAVISTAR	PayStar 5900i	Cummins ISX Diesel	2008-2008
INTERNATIONAL/NAVISTAR	9400i	Caterpillar C15 Diesel	2003-2002	INTERNATIONAL/NAVISTAR	ProStar Series	International/Navistar MaxxF	2008-2008
INTERNATIONAL/NAVISTAR	9400i	Caterpillar C15 Diesel	2007-2005	INTERNATIONAL/NAVISTAR	TranStar 8600	Cummins ISM Diesel	2008-2008
INTERNATIONAL/NAVISTAR	9400i	Caterpillar C16 Diesel	2003-2002	INTERNATIONAL/NAVISTAR	WorkStar 7400	International/Navistar MaxxF	2008-2008
INTERNATIONAL/NAVISTAR	9400i	Caterpillar C16 Diesel	2001-2000	INTERNATIONAL/NAVISTAR	WorkStar 7400	International/Navistar MaxxF	2008-2008
INTERNATIONAL/NAVISTAR	9400i	Cummins ISM Diesel	2007-2007	INTERNATIONAL/NAVISTAR	WorkStar 7500	International/Navistar MaxxF	2008-2008
INTERNATIONAL/NAVISTAR	9400i	Cummins ISM Diesel	2003-2000	INTERNATIONAL/NAVISTAR	WorkStar 7600	Cummins ISM Diesel	2008-2008
INTERNATIONAL/NAVISTAR	9400i	Cummins ISM Diesel	2006-2004	KENWORTH	T660	Caterpillar C15 Diesel	2008-2008
INTERNATIONAL/NAVISTAR	9400i	Cummins ISX Diesel	2002-2000	KENWORTH	W900	Caterpillar C15 Diesel	2008-2008
INTERNATIONAL/NAVISTAR	9400i	Cummins ISX Diesel	2007-2000	PETERBILT	330	Cummins ISB Diesel	2000-2000
INTERNATIONAL/NAVISTAR	9400i	Cummins ISX Diesel	2007-2003	PETERBILT	330	Cummins ISC Diesel	2005-1999
INTERNATIONAL/NAVISTAR	9400i	Cummins N14 Diesel	2003-2000	STERLING	Acterra	Caterpillar 3126 Diesel	2004-2001
INTERNATIONAL/NAVISTAR	9400i	Detroit Diesel 6-Cyl. 12.7 L	2001-2001	STERLING	ACTERRA	CATERPILLAR 3126 DIESE	2003-2003
INTERNATIONAL/NAVISTAR	9400i	Detroit Diesel 6-Cyl. 12.7 L	2003-2002	STERLING	Acterra	Mercedes-Benz MBE 900 Di	2004-2001
INTERNATIONAL/NAVISTAR	9400i	Detroit Diesel Series 60 Die	2000-2000	STERLING	ACTERRA	MERCEDES-BENZ MBE 90	2004-2003
INTERNATIONAL/NAVISTAR	9900	Caterpillar 3406 Diesel	1999-1999	STERLING	A-Line	Caterpillar C10 Diesel	2001-2000
INTERNATIONAL/NAVISTAR	9900	Caterpillar C10 Diesel	1999-1999	STERLING	A-Line	Caterpillar C12 Diesel	2001-2000
INTERNATIONAL/NAVISTAR	9900	Caterpillar C12 Diesel	1999-1999	STERLING	A-Line	Caterpillar C15 Diesel	2001-2000
INTERNATIONAL/NAVISTAR	9900	CATERPILLAR C15 DIESEL	2005-2005	STERLING	A-Line	Caterpillar C16 Diesel	2000-2000
INTERNATIONAL/NAVISTAR	9900	CUMMINS ISX DIESEL	2005-2005	STERLING	A-LINE	CUMMINS N14	2002-2001
INTERNATIONAL/NAVISTAR	9900	Cummins N14 Diesel	1999-1999	STERLING	A-Line	Cummins N14 Diesel	2000-2000
INTERNATIONAL/NAVISTAR	9900	Detroit Diesel Series 60 Die	1999-1999	STERLING	A-Line	Cummins N14 Diesel	2003-2001
INTERNATIONAL/NAVISTAR	9900i	Caterpillar 3406 Diesel	2000-2000	STERLING	A-Line	Detroit Diesel 6-Cyl. 12.7 L	2006-2006
INTERNATIONAL/NAVISTAR	9900i	Caterpillar C10 Diesel	2002-2000	STERLING	A-Line	Detroit Diesel 6-Cyl. 14.0 L	2006-2006
INTERNATIONAL/NAVISTAR	9900i	Caterpillar C12 Diesel	2003-2000	STERLING	L-Line	Caterpillar 3126 Diesel	2001-2000
INTERNATIONAL/NAVISTAR	9900i	Caterpillar C15 Diesel	2007-2004	STERLING	L-LINE	CATERPILLAR 3126 DIESE	2001-2001
INTERNATIONAL/NAVISTAR	9900i	Caterpillar C15 Diesel	2001-2000	STERLING	L-Line	Caterpillar C10 Diesel	2002-2000
INTERNATIONAL/NAVISTAR	9900i	Caterpillar C15 Diesel	2003-2002	STERLING	L-Line	Caterpillar C12 Diesel	2002-2000
INTERNATIONAL/NAVISTAR	9900i	Caterpillar C16 Diesel	2001-2000	STERLING	L-Line	Caterpillar C13 Diesel	2006-2006
INTERNATIONAL/NAVISTAR	9900i	Caterpillar C16 Diesel	2003-2002	STERLING	L-Line	Caterpillar C15 Diesel	2005-2005
INTERNATIONAL/NAVISTAR	9900i	Cummins ISM Diesel	2003-2000	STERLING	L-Line	Caterpillar C15 Diesel	2002-2001
INTERNATIONAL/NAVISTAR	9900i	Cummins ISX Diesel	2002-2000	STERLING	L-Line	Caterpillar C16 Diesel	2001-2001
INTERNATIONAL/NAVISTAR	9900i	Cummins ISX Diesel	2007-2001	STERLING	L-Line	Cummins ISX Diesel	2001-2001
INTERNATIONAL/NAVISTAR	9900i	Cummins ISX Diesel	2007-2003	STERLING	L-LINE	CUMMINS N14	2002-2001
INTERNATIONAL/NAVISTAR	9900i	Cummins N14 Diesel	2003-2000	STERLING	L-Line	Cummins N14 Diesel	2000-2000
INTERNATIONAL/NAVISTAR	9900i	Detroit Diesel 6-Cyl. 12.7 L	2003-2002	STERLING	L-Line	Cummins N14 Diesel	2003-2001
INTERNATIONAL/NAVISTAR	9900i	Detroit Diesel 6-Cyl. 12.7 L	2001-2001	STERLING	L-LINE	CUMMINS SIGNATURE 600	2001-2001
INTERNATIONAL/NAVISTAR	9900i	Detroit Diesel Series 60 Die	2000-2000	STERLING	L-Line	Cummins Signature 600 Die	2001-2001
INTERNATIONAL/NAVISTAR	9900ix	Caterpillar 3406 Diesel	2000-2000	STERLING	L-Line	Detroit Diesel 6-Cyl. 12.7 L	2007-2006
INTERNATIONAL/NAVISTAR	9900ix	Caterpillar C10 Diesel	2002-2000	STERLING	L-Line	Detroit Diesel 6-Cyl. 14.0 L	2007-2006
INTERNATIONAL/NAVISTAR	9900ix	Caterpillar C12 Diesel	2003-2000	STERLING	L-Line	Mercedes-Benz MBE 4000	2007-2007
INTERNATIONAL/NAVISTAR	9900ix	Caterpillar C15 Diesel	2007-2004	STERLING	SILVER STAR	CUMMINS SIGNATURE 600	2001-2001
INTERNATIONAL/NAVISTAR	9900ix	Caterpillar C15 Diesel	2001-2000				
INTERNATIONAL/NAVISTAR	9900ix	Caterpillar C15 Diesel	2003-2002				
INTERNATIONAL/NAVISTAR	9900ix	Caterpillar C16 Diesel	2001-2000				
INTERNATIONAL/NAVISTAR	9900ix	Caterpillar C16 Diesel	2002-2002				
INTERNATIONAL/NAVISTAR	9900ix	Cummins ISM Diesel	2002-2000				
INTERNATIONAL/NAVISTAR	9900ix	Cummins ISX Diesel	2002-2000				
INTERNATIONAL/NAVISTAR	9900ix	Cummins ISX Diesel	2007-2001				
INTERNATIONAL/NAVISTAR	9900ix	Cummins ISX Diesel	2007-2003				
INTERNATIONAL/NAVISTAR	9900ix	Cummins N14 Diesel	2003-2000				
INTERNATIONAL/NAVISTAR	9900ix	Detroit Diesel 6-Cyl. 12.7 L	2001-2001				
INTERNATIONAL/NAVISTAR	9900ix	Detroit Diesel 6-Cyl. 12.7 L	2002-2002				
INTERNATIONAL/NAVISTAR	9900ix	Detroit Diesel Series 60 Die	2000-2000				
INTERNATIONAL/NAVISTAR	CXT	International/Navistar DT466	2006-2005				
INTERNATIONAL/NAVISTAR	DuraStar 4300	International/Navistar MaxxF	2008-2008				
INTERNATIONAL/NAVISTAR	PAYSTAR	CATERPILLAR C10 DIESEL	2000-2000				
INTERNATIONAL/NAVISTAR	PAYSTAR	CATERPILLAR C12 DIESEL	2000-2000				
INTERNATIONAL/NAVISTAR	PAYSTAR	CUMMINS M11	1999-1999				
INTERNATIONAL/NAVISTAR	PayStar 5500i	Cummins ISX Diesel	2008-2008				



21150
1 1/2" x 1 13/16" x 16 3/16"

FREIGHTLINER	CLASSIC	DETROIT DIESEL SERIE 60	2005-2005
FREIGHTLINER	Classic XL	Detroit Diesel 6-Cyl. 12.7 L	2005-2005



21188
1 1/4" x 32"

BLUEBIRD	Mini Bird	GM V-8 5.7 L	1998-1998
----------	-----------	--------------	-----------



21194

2 1/4" x 12 3/32"

BLUEBIRD	TC2000	Cummins ISB Diesel	2002-1998
FREIGHTLINER	Classic	Caterpillar C15 Diesel	2005-2004
FREIGHTLINER	FL112	Caterpillar C10 Diesel	1999-1999
FREIGHTLINER	FL112	Caterpillar C12 Diesel	1999-1999
FREIGHTLINER	FL50	Caterpillar 3126 Diesel	2004-1997
FREIGHTLINER	FL50	Caterpillar 3126 Diesel	1998-1995
FREIGHTLINER	FL50	Cummins ISC Diesel	2005-2004
FREIGHTLINER	FL50	Cummins ISC Diesel	2002-2002
FREIGHTLINER	FL60	Caterpillar 3126 Diesel	1998-1995
FREIGHTLINER	FL60	Caterpillar 3126 Diesel	2004-1997
FREIGHTLINER	FL60	Cummins ISC Diesel	2002-2002
FREIGHTLINER	FL60	Cummins ISC Diesel	2004-2004
FREIGHTLINER	FL70	Caterpillar 3126 Diesel	1998-1995
FREIGHTLINER	FL70	Caterpillar 3126 Diesel	2004-1997
FREIGHTLINER	FL70	Cummins ISC Diesel	2002-2002
FREIGHTLINER	FL70	Cummins ISC Diesel	2005-2004
FREIGHTLINER	FL80	Caterpillar 3126 Diesel	2005-1997
FREIGHTLINER	FL80	Caterpillar 3126 Diesel	1998-1995
FREIGHTLINER	FL80	Cummins ISC Diesel	2002-2002
FREIGHTLINER	FL80	Cummins ISC Diesel	2005-2004
FREIGHTLINER	FLD	Caterpillar C10 Diesel	1997-1997
FREIGHTLINER	FLD	Caterpillar C12 Diesel	1997-1996
INTERNATIONAL/NAVISTAR	7300	International/Navistar DT466	2006-2006
INTERNATIONAL/NAVISTAR	7400	International/Navistar DT466	2007-2005
INTERNATIONAL/NAVISTAR	8100	Cummins ISM Diesel	2003-2002
KENWORTH	T300	Caterpillar C7 Diesel	2007-2005
MACK	CV Series	Mack 6-Cyl. 12.0 L Diesel	2002-2001
MACK	CV Series	Mack AMI Diesel	2003-2003
PETERBILT	335	Cummins ISC Diesel	2006-2005
PETERBILT	335	Paccar PX-8 Diesel	2008-2008
PETERBILT	340	Paccar PX-8 Diesel	2008-2008
PETERBILT	357	Cummins ISC Diesel	2001-2001



21372

2 1/4" x 2 1/2" x 23 19/32"

INTERNATIONAL/NAVISTAR	8100	Cummins L10 Diesel	1996-1995
------------------------	------	--------------------	-----------



21378

2" x 30"

FREIGHTLINER	Business Class M2	Mercedes-Benz MBE 900 Di	2007-2002
KENWORTH	K100	Cummins C Series 8.3 L Die	1993-1992
STERLING	Acterra	Mercedes-Benz MBE 900 Di	2006-2005
THOMAS BUILT	Saf-T-Liner C2	Mercedes-Benz MBE 900 Di	2008-2008
THOMAS BUILT	Saf-T-Liner C2	Mercedes-Benz MBE 900 Di	2007-2007



21379

2" x 20"

THOMAS BUILT	Saf-T-Liner C2	Mercedes-Benz MBE 900 Di	2009-2009
--------------	----------------	--------------------------	-----------



21395

2" x 2 1/4" x 18 13/32"

FORD	F Super Duty	Ford V-8 7.3 L Diesel	1991-1991
FORD	F Super Duty	Ford V-8 7.3 L Diesel	1998-1994



21400

2 1/2" x 3" x 5"

FREIGHTLINER	Argosy	Caterpillar 3406 Diesel	2000-1999
FREIGHTLINER	Argosy	Caterpillar C15 Diesel	2004-2001



21403

1 3/4" x 2" x 23 11/16"

FORD	F Super Duty	Ford V-8 7.3 L Diesel	1998-1992
FORD	F Super Duty	Ford V-8 7.3 L Diesel	1991-1991



21457

1 3/8" x 5 19/32"

INTERNATIONAL/NAVISTAR	3800	International/Navistar DT466	1998-1998
------------------------	------	------------------------------	-----------



21249

1 15/16" x 2" x 19 19/32"

FORD	F600	Ford V-8 6.1 L	1991-1991
FORD	F600	Ford V-8 7.0 L	1994-1991



21335

1 1/4" x 26 3/16"

INTERNATIONAL/NAVISTAR	5500i	Caterpillar C10 Diesel	2002-2001
INTERNATIONAL/NAVISTAR	5500i	Caterpillar C12 Diesel	2002-2000
INTERNATIONAL/NAVISTAR	5600i	Caterpillar C10 Diesel	2002-2001
INTERNATIONAL/NAVISTAR	5600i	Caterpillar C12 Diesel	2002-2000
INTERNATIONAL/NAVISTAR	5900i	Caterpillar C10 Diesel	2002-2001
INTERNATIONAL/NAVISTAR	5900i	Caterpillar C12 Diesel	2002-2000



21472

2 1/2" x 3" x 16 3/32"

FREIGHTLINER	Century Class	Detroit Diesel 6-Cyl. 11.1 L	1998-1998
FREIGHTLINER	Century Class	Detroit Diesel 6-Cyl. 12.7 L	1998-1998
FREIGHTLINER	CENTURY CLASS	DETROIT DIESEL SERIE 60	1998-1998
FREIGHTLINER	FLC	Caterpillar 3306 Diesel	1992-1991
FREIGHTLINER	FLC	Detroit Diesel 6-Cyl. 11.1 L	1998-1991
FREIGHTLINER	FLC	Detroit Diesel 6-Cyl. 12.7 L	1998-1991
FREIGHTLINER	FLC	DETROIT DIESEL SERIE 60	1997-1990
FREIGHTLINER	FLD	Caterpillar 3306 Diesel	1992-1991
FREIGHTLINER	FLD	Detroit Diesel 6-Cyl. 11.1 L	1998-1991
FREIGHTLINER	FLD	Detroit Diesel 6-Cyl. 12.7 L	1998-1991
FREIGHTLINER	FLD	DETROIT DIESEL SERIE 60	1998-1990

FORD	F650 Super Duty	Caterpillar C7 Diesel	2006-2004
FORD	F750 Super Duty	Caterpillar C7 Diesel	2006-2004
FREIGHTLINER	FL50	Caterpillar 3126 Diesel	2004-1997
FREIGHTLINER	FL50	Cummins ISC Diesel	2003-2000
FREIGHTLINER	FL60	Caterpillar 3126 Diesel	2004-1997
FREIGHTLINER	FL60	Cummins ISC Diesel	2003-2000
FREIGHTLINER	FL70	Caterpillar 3126 Diesel	2004-1997
FREIGHTLINER	FL70	Cummins ISC Diesel	2003-2000
FREIGHTLINER	FL80	Caterpillar 3126 Diesel	2005-1997
FREIGHTLINER	FL80	Cummins ISC Diesel	2003-2000
FREIGHTLINER	UCBC	MERCEDES-BENZ MBE 90	2005-2004
STERLING	Acterra	Cummins ISC Diesel	2005-2005
STERLING	ACTERRA	MERCEDES-BENZ MBE 90	2002-2001
STERLING	Acterra	Mercedes-Benz MBE 900 Di	2005-2001
STERLING	ACTERRA	MERCEDES-BENZ MBE 90	2004-2003
STERLING	L-LINE	CATERPILLAR 3126 DIESE	2003-2002
STERLING	L-Line	Caterpillar 3126 Diesel	2004-2002



21473

2" x 5 13/32"

PETERBILT	330	Cummins C Series 8.3 L Die	1996-1996
THOMAS BUILT	Conventional	Caterpillar 3126 Diesel	2003-1998
THOMAS BUILT	Conventional	Cummins ISB Diesel	2003-2002



21591

1 3/16" x 1 5/16" x 14 5/16"

KENWORTH	T2000	Cummins ISX Diesel	2006-2004
----------	-------	--------------------	-----------



21488

1" x 14"

FREIGHTLINER	FLC	CUMMINS N14	1997-1992
FREIGHTLINER	FLC	Cummins N14 Diesel	1998-1991
FREIGHTLINER	FLD	CUMMINS N14	1997-1992
FREIGHTLINER	FLD	Cummins N14 Diesel	1997-1991
PETERBILT	362	Cummins N14 Diesel	1996-1995



21668

1 1/2" x 1 3/4" x 19 11/16"

FORD	F Super Duty	Ford V-8 7.5 L	1998-1991
------	--------------	----------------	-----------



21492

2" x 2 1/2" x 4"

STERLING	A-Line	Caterpillar C9 Diesel	2004-2004
STERLING	L-Line	Caterpillar C9 Diesel	2004-2004



21721

1 3/4" x 2" x 17 29/32"

FORD	F Super Duty	Ford V-8 7.3 L Diesel	1993-1992
------	--------------	-----------------------	-----------



21559

2" x 9 1/2"

STERLING	Acterra	Mercedes-Benz MBE 900 Di	2007-2007
----------	---------	--------------------------	-----------



21765

2 1/4" x 2 1/2" x 26 3/16"

DINA	S-400	INTERNATIONAL/NAVISTA	1993-1993
DINA	S-500	INTERNATIONAL/NAVISTA	1993-1993
INTERNATIONAL/NAVISTAR	4700	International/Navistar DT466	1999-1995
INTERNATIONAL/NAVISTAR	4800	International/Navistar DT466	2003-1995
INTERNATIONAL/NAVISTAR	4900	International/Navistar DT466	1999-1995
INTERNATIONAL/NAVISTAR	7100	International/Navistar DT466	1995-1995



21571

2" x 5 13/32"



21842

2 1/2" x 2 7/8" x 10 1/2"

DINA	S-500	INTERNATIONAL/NAVISTA	1993-1993
DINA	S-600 TORTON	INTERNATIONAL/NAVISTA	1990-1990

INTERNATIONAL/NAVISTAR	4700	International/Navistar DT466	1999-1995
INTERNATIONAL/NAVISTAR	4800	International/Navistar DT466	2003-1995
INTERNATIONAL/NAVISTAR	4900	International/Navistar DT466	1996-1995
INTERNATIONAL/NAVISTAR	4900	International/Navistar DT466	1999-1995
INTERNATIONAL/NAVISTAR	7100	International/Navistar DT466	1995-1995



21845

2" x 27 1/2"

FORD	F600	Ford 6-Cyl. 6.6 L Diesel	1993-1991
FORD	F600	Ford 6-Cyl. 7.8 L Diesel	1991-1991



21875

1 3/4" x 15 13/32"

FORD	F Super Duty	Ford V-8 7.5 L	1998-1991
------	--------------	----------------	-----------



21891

2 1/2" x 12 29/32"

BLUEBIRD	TC2000	Cummins ISB Diesel	2002-1998
FREIGHTLINER	Argosy	Caterpillar 3406 Diesel	2000-1999
FREIGHTLINER	Argosy	Caterpillar C15 Diesel	2004-2001
FREIGHTLINER	Argosy	Cummins ISM Diesel	1999-1999
FREIGHTLINER	Argosy	Detroit Diesel 6-Cyl. 11.1 L	2003-1999
FREIGHTLINER	Argosy	Detroit Diesel 6-Cyl. 12.7 L	2006-1999
FREIGHTLINER	Argosy	Detroit Diesel 6-Cyl. 14.0 L	2006-2003
FREIGHTLINER	Business Class M2	Cummins ISC Diesel	2004-2004
FREIGHTLINER	Cascadia	Detroit Diesel 6-Cyl. 14.0 L	2008-2008
FREIGHTLINER	Century Class	Caterpillar C10 Diesel	1997-1996
FREIGHTLINER	CENTURY CLASS	CATERPILLAR C12 DIESEL	1996-1996
FREIGHTLINER	Century Class	Caterpillar C12 Diesel	1997-1997
FREIGHTLINER	Century Class	Caterpillar C15 Diesel	2006-2005
FREIGHTLINER	Century Class	Cummins ISM Diesel	2001-2001
FREIGHTLINER	Century Class	Cummins ISX Diesel	2001-2001
FREIGHTLINER	Century Class	Detroit Diesel 6-Cyl. 11.1 L	2003-1998
FREIGHTLINER	Century Class	Detroit Diesel 6-Cyl. 12.7 L	2003-1998
FREIGHTLINER	Century Class	Detroit Diesel 6-Cyl. 14.0 L	2003-2003
FREIGHTLINER	CENTURY CLASS	DETROIT DIESEL SERIE 60	2003-1998
FREIGHTLINER	Century Class	Mercedes-Benz MBE 4000	2005-2004
FREIGHTLINER	Classic	Detroit Diesel 6-Cyl. 14.0 L	2008-2008
FREIGHTLINER	Classic XL	Caterpillar C15 Diesel	2005-2005
FREIGHTLINER	Classic XL	Detroit Diesel 6-Cyl. 14.0 L	2008-2008
FREIGHTLINER	Columbia	Caterpillar C10 Diesel	2003-2001
FREIGHTLINER	Columbia	Caterpillar C12 Diesel	2003-2003
FREIGHTLINER	COLUMBIA	CATERPILLAR C15 DIESEL	2005-2005
FREIGHTLINER	Columbia	Caterpillar C15 Diesel	2005-2005
FREIGHTLINER	Columbia	Cummins ISX Diesel	2001-2001
FREIGHTLINER	Columbia	Detroit Diesel 6-Cyl. 11.1 L	2001-2000
FREIGHTLINER	Columbia	Detroit Diesel 6-Cyl. 12.7 L	2003-2000
FREIGHTLINER	Columbia	Detroit Diesel 6-Cyl. 14.0 L	2003-2002
FREIGHTLINER	COLUMBIA	DETROIT DIESEL SERIE 60	2003-2001
FREIGHTLINER	Columbia	Mercedes-Benz MBE 4000	2004-2003

FREIGHTLINER	COLUMBIA	MERCEDES-BENZ MBE 40	2004-2004
FREIGHTLINER	Coronado	Caterpillar C15 Diesel	2004-2002
FREIGHTLINER	Coronado	Caterpillar C15 Diesel	2006-2002
FREIGHTLINER	Coronado	Caterpillar C15 Diesel	2008-2008
FREIGHTLINER	Coronado	Caterpillar C16 Diesel	2003-2002
FREIGHTLINER	FC70	Cummins ISB Diesel	2003-2003
FREIGHTLINER	FC80	Cummins ISB Diesel	2003-2003
FREIGHTLINER	FL112	Caterpillar C10 Diesel	2004-2000
FREIGHTLINER	FL112	Caterpillar C10 Diesel	2002-2001
FREIGHTLINER	FL112	Caterpillar C10 Diesel	2002-2002
FREIGHTLINER	FL112	Caterpillar C12 Diesel	2003-2000
FREIGHTLINER	FL112	Caterpillar C12 Diesel	2002-2001
FREIGHTLINER	FL112	Cummins ISM Diesel	2001-2001
FREIGHTLINER	FL112	Mercedes-Benz MBE 4000	2004-2003
FREIGHTLINER	FL50	Caterpillar C7 Diesel	2004-2004
FREIGHTLINER	FL60	Caterpillar C7 Diesel	2005-2004
FREIGHTLINER	FL70	Caterpillar C7 Diesel	2005-2004
FREIGHTLINER	FL80	Caterpillar C7 Diesel	2005-2004
FREIGHTLINER	FLC	Caterpillar 3306 Diesel	1992-1991
FREIGHTLINER	FLD	Caterpillar 3306 Diesel	1992-1991
FREIGHTLINER	FLD	Caterpillar C10 Diesel	2003-2001
FREIGHTLINER	FLD	Caterpillar C10 Diesel	2004-2004
FREIGHTLINER	FLD	Caterpillar C12 Diesel	2004-2004
FREIGHTLINER	FLD	Caterpillar C12 Diesel	2003-2001
FREIGHTLINER	FLD	Caterpillar C15 Diesel	2006-2005
FREIGHTLINER	FLD	Cummins ISX Diesel	2001-1999
INTERNATIONAL/NAVISTAR	4400	International/Navistar DT466	2008-2006
INTERNATIONAL/NAVISTAR	4700	International/Navistar DT408	1997-1995
INTERNATIONAL/NAVISTAR	4800	International/Navistar DT408	1997-1995
INTERNATIONAL/NAVISTAR	4900	International/Navistar DT408	1997-1995
INTERNATIONAL/NAVISTAR	4900	International/Navistar DT466	2002-2002
INTERNATIONAL/NAVISTAR	5500	CUMMINS ISM DIESEL	2005-2005
INTERNATIONAL/NAVISTAR	5500i	Caterpillar C10 Diesel	2004-2003
INTERNATIONAL/NAVISTAR	5500i	Caterpillar C12 Diesel	2004-2003
INTERNATIONAL/NAVISTAR	5500i	Cummins ISM Diesel	2006-2005
INTERNATIONAL/NAVISTAR	5500i	Cummins N14 Diesel	2003-2002
INTERNATIONAL/NAVISTAR	5600	CUMMINS ISM DIESEL	2005-2005
INTERNATIONAL/NAVISTAR	5600i	Caterpillar C10 Diesel	2004-2003
INTERNATIONAL/NAVISTAR	5600i	Caterpillar C12 Diesel	2004-2003
INTERNATIONAL/NAVISTAR	5600i	Cummins ISM Diesel	2006-2005
INTERNATIONAL/NAVISTAR	5600i	Cummins ISX Diesel	2007-2007
INTERNATIONAL/NAVISTAR	5600i	Cummins N14 Diesel	2003-2002
INTERNATIONAL/NAVISTAR	5900i	Caterpillar C15 Diesel	2006-2004
INTERNATIONAL/NAVISTAR	5900i	Cummins ISM Diesel	2006-2006
INTERNATIONAL/NAVISTAR	5900i	Cummins ISX Diesel	2007-2007
INTERNATIONAL/NAVISTAR	5900i	Cummins N14 Diesel	2003-2002
INTERNATIONAL/NAVISTAR	7400	Cummins ISM Diesel	2005-2005
INTERNATIONAL/NAVISTAR	7400	International/Navistar 570 Di	2006-2006
INTERNATIONAL/NAVISTAR	7400	International/Navistar DT570	2007-2005
INTERNATIONAL/NAVISTAR	7400	INTERNATIONAL/NAVISTA	2006-2006
INTERNATIONAL/NAVISTAR	7500	INTERNATIONAL/NAVISTA	2005-2005
INTERNATIONAL/NAVISTAR	7500	INTERNATIONAL/NAVISTA	2006-2006
INTERNATIONAL/NAVISTAR	7500	International/Navistar HT570	2007-2005
INTERNATIONAL/NAVISTAR	7600	Caterpillar C10 Diesel	2004-2004
INTERNATIONAL/NAVISTAR	7600	Caterpillar C10 Diesel	2003-2002
INTERNATIONAL/NAVISTAR	7600	Caterpillar C11 Diesel	2005-2004
INTERNATIONAL/NAVISTAR	7600	Caterpillar C12 Diesel	2003-2002
INTERNATIONAL/NAVISTAR	7600	Caterpillar C12 Diesel	2004-2004
INTERNATIONAL/NAVISTAR	7600	Cummins ISM Diesel	2004-2003
INTERNATIONAL/NAVISTAR	7600	Cummins ISM Diesel	2007-2005
INTERNATIONAL/NAVISTAR	7600	Cummins ISM Diesel	2007-2007



INTERNATIONAL/NAVISTAR	7700	Caterpillar C11 Diesel	2005-2005	INTERNATIONAL/NAVISTAR	9900	Detroit Diesel Series 60 Die	1999-1999
INTERNATIONAL/NAVISTAR	7700	Caterpillar C13 Diesel	2005-2005	INTERNATIONAL/NAVISTAR	9900i	Caterpillar C10 Diesel	2002-2000
INTERNATIONAL/NAVISTAR	7700	Cummins ISM Diesel	2006-2005	INTERNATIONAL/NAVISTAR	9900i	Caterpillar C12 Diesel	2003-2000
INTERNATIONAL/NAVISTAR	8100	Caterpillar C10 Diesel	2003-1998	INTERNATIONAL/NAVISTAR	9900i	Caterpillar C15 Diesel	2007-2004
INTERNATIONAL/NAVISTAR	8100	Caterpillar C10 Diesel	2001-2000	INTERNATIONAL/NAVISTAR	9900i	Cummins ISX Diesel	2002-2000
INTERNATIONAL/NAVISTAR	8100	Cummins N14 Diesel	1996-1995	INTERNATIONAL/NAVISTAR	9900i	Cummins ISX Diesel	2003-2000
INTERNATIONAL/NAVISTAR	8100	Internatinal/Navistar 530 Di	2003-1999	INTERNATIONAL/NAVISTAR	9900i	Cummins ISX Diesel	2006-2006
INTERNATIONAL/NAVISTAR	8200	Cummins N14 Diesel	1996-1995	INTERNATIONAL/NAVISTAR	9900i	Detroit Diesel 6-Cyl. 12.7 L	2001-2001
INTERNATIONAL/NAVISTAR	8200	Detroit Diesel 6-Cyl. 11.1 L	1995-1995	INTERNATIONAL/NAVISTAR	9900i	Detroit Diesel Series 60 Die	2000-2000
INTERNATIONAL/NAVISTAR	8200	Detroit Diesel 6-Cyl. 12.7 L	1995-1995	INTERNATIONAL/NAVISTAR	9900ix	Caterpillar C10 Diesel	2002-2000
INTERNATIONAL/NAVISTAR	8600	Caterpillar C10 Diesel	2004-2003	INTERNATIONAL/NAVISTAR	9900ix	Caterpillar C12 Diesel	2003-2000
INTERNATIONAL/NAVISTAR	8600	Caterpillar C11 Diesel	2006-2005	INTERNATIONAL/NAVISTAR	9900ix	Caterpillar C15 Diesel	2007-2004
INTERNATIONAL/NAVISTAR	8600	Caterpillar C12 Diesel	2004-2003	INTERNATIONAL/NAVISTAR	9900ix	Cummins ISX Diesel	2002-2000
INTERNATIONAL/NAVISTAR	8600	Caterpillar C13 Diesel	2006-2005	INTERNATIONAL/NAVISTAR	9900ix	Cummins ISX Diesel	2003-2000
INTERNATIONAL/NAVISTAR	8600	Cummins ISM Diesel	2007-2003	INTERNATIONAL/NAVISTAR	9900ix	Cummins ISX Diesel	2006-2006
INTERNATIONAL/NAVISTAR	9000 SERIES	CUMMINS ISM DIESEL	2004-2004	INTERNATIONAL/NAVISTAR	9900ix	Detroit Diesel 6-Cyl. 12.7 L	2001-2001
INTERNATIONAL/NAVISTAR	9100	Caterpillar C10 Diesel	1999-1998	INTERNATIONAL/NAVISTAR	9900ix	Detroit Diesel Series 60 Die	2000-2000
INTERNATIONAL/NAVISTAR	9100	Caterpillar C12 Diesel	1999-1998	INTERNATIONAL/NAVISTAR	CXT	International/Navistar DT466	2006-2005
INTERNATIONAL/NAVISTAR	9100	Detroit Diesel Series 60 Die	1999-1999	INTERNATIONAL/NAVISTAR	MXT	International/Navistar VT365	2008-2007
INTERNATIONAL/NAVISTAR	9100i	Caterpillar C10 Diesel	2003-2000	INTERNATIONAL/NAVISTAR	PayStar 5600i	Caterpillar C15 Diesel	2008-2008
INTERNATIONAL/NAVISTAR	9100i	Caterpillar C12 Diesel	2003-2000	INTERNATIONAL/NAVISTAR	PayStar 5900i	Cummins ISX Diesel	2008-2008
INTERNATIONAL/NAVISTAR	9100i	Cummins ISX Diesel	2003-2001	INTERNATIONAL/NAVISTAR	ProStar Series	International/Navistar MaxxF	2008-2008
INTERNATIONAL/NAVISTAR	9100i	Detroit Diesel 6-Cyl. 12.7 L	2001-2001	INTERNATIONAL/NAVISTAR	TranStar 8600	Cummins ISM Diesel	2008-2008
INTERNATIONAL/NAVISTAR	9100i	Detroit Diesel Series 60 Die	2000-2000	INTERNATIONAL/NAVISTAR	WorkStar 8600	International/Navistar MaxxF	2008-2008
INTERNATIONAL/NAVISTAR	9200	Caterpillar C10 Diesel	1999-1996	INTERNATIONAL/NAVISTAR	WorkStar 7400	International/Navistar MaxxF	2008-2008
INTERNATIONAL/NAVISTAR	9200	Caterpillar C12 Diesel	1999-1996	INTERNATIONAL/NAVISTAR	WorkStar 7400	International/Navistar MaxxF	2008-2008
INTERNATIONAL/NAVISTAR	9200	CUMMINS ISM DIESEL	2005-2005	INTERNATIONAL/NAVISTAR	WorkStar 7500	International/Navistar MaxxF	2008-2008
INTERNATIONAL/NAVISTAR	9200	CUMMINS ISX DIESEL	2005-2005	INTERNATIONAL/NAVISTAR	WorkStar 7600	Cummins ISM Diesel	2008-2008
INTERNATIONAL/NAVISTAR	9200	Detroit Diesel Series 60 Die	1999-1999	KENWORTH	T2000	Caterpillar 3406 Diesel	2000-2000
INTERNATIONAL/NAVISTAR	9200i	Caterpillar C10 Diesel	2004-2004	KENWORTH	T300	Caterpillar 3126 Diesel	2003-1996
INTERNATIONAL/NAVISTAR	9200i	Caterpillar C10 Diesel	2003-2000	KENWORTH	T660	Caterpillar C15 Diesel	2008-2008
INTERNATIONAL/NAVISTAR	9200i	Caterpillar C12 Diesel	2004-2004	KENWORTH	T660	Cummins ISX Diesel	2008-2008
INTERNATIONAL/NAVISTAR	9200i	Caterpillar C12 Diesel	2003-2000	KENWORTH	T800	Caterpillar C11 Diesel	2005-2003
INTERNATIONAL/NAVISTAR	9200i	Caterpillar C13 Diesel	2006-2004	KENWORTH	T800	Caterpillar C13 Diesel	2008-2004
INTERNATIONAL/NAVISTAR	9200i	Cummins ISM Diesel	2007-2003	KENWORTH	T800	Caterpillar C13 Diesel	2008-2008
INTERNATIONAL/NAVISTAR	9200i	Cummins ISX Diesel	2004-2003	KENWORTH	T800	Cummins ISX Diesel	2008-2008
INTERNATIONAL/NAVISTAR	9200i	Cummins ISX Diesel	2007-2005	MACK	CH Series	Mack 6-Cyl. 12.0 L Diesel	2002-2001
INTERNATIONAL/NAVISTAR	9200i	Cummins ISX Diesel	2007-2007	MACK	CH Series	Mack AC Diesel	2006-2003
INTERNATIONAL/NAVISTAR	9200i	Detroit Diesel 6-Cyl. 12.7 L	2001-2001	MACK	CHN Series	Mack AC Diesel	2007-2006
INTERNATIONAL/NAVISTAR	9200i	Detroit Diesel Series 60 Die	2000-2000	MACK	CHU Series	Mack MP8 Diesel	2008-2008
INTERNATIONAL/NAVISTAR	9300	Caterpillar C10 Diesel	1998-1996	MACK	CTP Series	Mack MP7 Diesel	2007-2007
INTERNATIONAL/NAVISTAR	9300	Caterpillar C12 Diesel	1998-1996	MACK	CV SERIES	MACK AI DIESEL	2005-2005
INTERNATIONAL/NAVISTAR	9400	Caterpillar C10 Diesel	1999-1996	MACK	CV Series	Mack AI Diesel	2007-2006
INTERNATIONAL/NAVISTAR	9400	Caterpillar C12 Diesel	1999-1996	MACK	CV Series	Mack AMI Diesel	2005-2004
INTERNATIONAL/NAVISTAR	9400	CATERPILLAR C15 DIESEL	2005-2005	MACK	CXP Series	Mack MP7 Diesel	2006-2006
INTERNATIONAL/NAVISTAR	9400	CUMMINS ISX DIESEL	2005-2005	MACK	DM Series	Mack 6-Cyl. 12.0 L Diesel	2001-2001
INTERNATIONAL/NAVISTAR	9400	Detroit Diesel Series 60 Die	1999-1999	PETERBILT	330	Cummins ISC Diesel	2003-2000
INTERNATIONAL/NAVISTAR	9400i	Caterpillar C10 Diesel	2002-2000	PETERBILT	357	Caterpillar C11 Diesel	2006-2006
INTERNATIONAL/NAVISTAR	9400i	Caterpillar C12 Diesel	2003-2000	PETERBILT	357	Caterpillar C9 Diesel	2004-2004
INTERNATIONAL/NAVISTAR	9400i	Caterpillar C13 Diesel	2006-2004	PETERBILT	357	Cummins ISC Diesel	2001-2001
INTERNATIONAL/NAVISTAR	9400i	Caterpillar C15 Diesel	2007-2005	PETERBILT	357	Cummins ISX Diesel	2006-2006
INTERNATIONAL/NAVISTAR	9400i	Cummins ISM Diesel	2006-2004	PETERBILT	365	Caterpillar C13 Diesel	2008-2008
INTERNATIONAL/NAVISTAR	9400i	Cummins ISM Diesel	2007-2007	PETERBILT	365	Cummins ISM Diesel	2007-2007
INTERNATIONAL/NAVISTAR	9400i	Cummins ISX Diesel	2002-2000	PETERBILT	367	Caterpillar C15 Diesel	2008-2008
INTERNATIONAL/NAVISTAR	9400i	Cummins ISX Diesel	2004-2003	PETERBILT	367	Cummins ISX Diesel	2008-2007
INTERNATIONAL/NAVISTAR	9400i	Cummins ISX Diesel	2007-2005	PETERBILT	386	Caterpillar C13 Diesel	2008-2008
INTERNATIONAL/NAVISTAR	9400i	Detroit Diesel 6-Cyl. 12.7 L	2001-2001	PETERBILT	386	Caterpillar C15 Diesel	2008-2008
INTERNATIONAL/NAVISTAR	9400i	Detroit Diesel Series 60 Die	2000-2000	PETERBILT	386	Cummins ISX Diesel	2008-2008
INTERNATIONAL/NAVISTAR	9900	Caterpillar C10 Diesel	1999-1999	PETERBILT	387	Caterpillar C13 Diesel	2006-2004
INTERNATIONAL/NAVISTAR	9900	Caterpillar C12 Diesel	1999-1999	PETERBILT	387	Caterpillar C13 Diesel	2006-2006
INTERNATIONAL/NAVISTAR	9900	CATERPILLAR C15 DIESEL	2005-2005	PETERBILT	387	Caterpillar C13 Diesel	2005-2004
				PETERBILT	387	Caterpillar C15 Diesel	2007-2002



PETERBILT	387	Caterpillar C15 Diesel	2008-2008
PETERBILT	387	Caterpillar C16 Diesel	2003-2002
PETERBILT	389	Caterpillar C15 Diesel	2008-2008
PETERBILT	389	Cummins ISX Diesel	2008-2008
STERLING	ACTERRA	CATERPILLAR C13 DIESEL	2004-2004
STERLING	Acterra	Caterpillar C13 Diesel	2004-2004
STERLING	ACTERRA	CATERPILLAR C7 DIESEL	2004-2004
STERLING	Acterra	Caterpillar C7 Diesel	2004-2004
STERLING	A-Line	Caterpillar C13 Diesel	2004-2004
STERLING	A-Line	Caterpillar C15 Diesel	2001-2000
STERLING	A-Line	Caterpillar C16 Diesel	2000-2000
STERLING	A-Line	Caterpillar C9 Diesel	2004-2004
STERLING	A-Line	Detroit Diesel 6-Cyl. 11.1 L	2002-2002
STERLING	A-Line	Detroit Diesel 6-Cyl. 12.7 L	2002-2002
STERLING	A-Line	Detroit Diesel 6-Cyl. 12.7 L	2004-2004
STERLING	A-Line	Detroit Diesel 6-Cyl. 14.0 L	2004-2004
STERLING	A-LINE	DETROIT DIESEL SERIE 60	2002-2002
STERLING	A-LINE	DETROIT DIESEL SERIE 60	2004-2004
STERLING	A-Line	Mercedes-Benz MBE 4000	2005-2004
STERLING	L-Line	Caterpillar C13 Diesel	2007-2007
STERLING	L-Line	Caterpillar C15 Diesel	2008-2008
STERLING	L-Line	Caterpillar C15 Diesel	2002-2001
STERLING	L-Line	Caterpillar C15 Diesel	2007-2005
STERLING	L-Line	Caterpillar C15 Diesel	2007-2007
STERLING	L-Line	Caterpillar C16 Diesel	2001-2001
STERLING	L-Line	Caterpillar C9 Diesel	2004-2004
STERLING	L-Line	Cummins ISB Diesel	2000-2000
STERLING	L-Line	Cummins ISC Diesel	2003-2000
STERLING	L-Line	Detroit Diesel 6-Cyl. 11.1 L	2002-2002
STERLING	L-Line	Detroit Diesel 6-Cyl. 12.7 L	2002-2002
STERLING	L-Line	Detroit Diesel 6-Cyl. 12.7 L	2003-2002
STERLING	L-Line	Detroit Diesel 6-Cyl. 12.7 L	2004-2003
STERLING	L-Line	Detroit Diesel 6-Cyl. 14.0 L	2003-2003
STERLING	L-Line	Detroit Diesel 6-Cyl. 14.0 L	2004-2003
STERLING	L-LINE	DETROIT DIESEL SERIE 60	2003-2002
STERLING	L-LINE	DETROIT DIESEL SERIE 60	2005-2003
STERLING	L-LINE	DETROIT DIESEL SERIE 60	2002-2002
STERLING	L-Line	Mercedes-Benz MBE 4000	2005-2003
STERLING	L-Line	Mercedes-Benz MBE 4000	2007-2007
STERLING	SILVER STAR	CATERPILLAR C15 DIESEL	2000-2000
THOMAS BUILT	Saf-T-Liner MVP ER	John Deere 6-Cyl. 8.1 L CN	2002-2002
VOLVO	VN Series	Cummins ISM Diesel	2001-2001
VOLVO	VN Series	Volvo D16 Diesel	2008-2008
VOLVO	WCA Series	Cummins M11 Diesel	1997-1996
VOLVO	WG	CUMMINS L10	1994-1990
VOLVO	WG	CUMMINS N14	1995-1993
VOLVO	WIA Series	Volvo VE D12 Diesel	1996-1996

INTERNATIONAL/NAVISTAR	7600	Caterpillar C11 Diesel	2007-2006
INTERNATIONAL/NAVISTAR	7600	Caterpillar C13 Diesel	2008-2006
INTERNATIONAL/NAVISTAR	7700	Caterpillar C11 Diesel	2006-2006
INTERNATIONAL/NAVISTAR	7700	Caterpillar C13 Diesel	2006-2006
STERLING	L-Line	Cummins ISX Diesel	2001-2001
STERLING	L-LINE	CUMMINS SIGNATURE 600	2001-2001
STERLING	L-Line	Cummins Signature 600 Die	2001-2001
STERLING	SILVER STAR	CUMMINS SIGNATURE 600	2001-2001



21897

1 1/4" x 1 3/8" x 26"

INTERNATIONAL/NAVISTAR	8100	Caterpillar 3406 Diesel	1998-1998
------------------------	------	-------------------------	-----------



21901

1 31/32" x 2 3/8" x 4 13/32"

FORD	F600	Cummins C Series 8.3 L Die	1994-1993
FREIGHTLINER	FL80	Cummins C Series 8.3 L Die	1994-1994
FREIGHTLINER	FL80	Cummins C Series 8.3 L Die	1996-1995
KENWORTH	K100	Cummins C Series 8.3 L Die	1993-1992
KENWORTH	K300	Cummins C Series 8.3 L Die	1995-1995
PETERBILT	200	Cummins C Series 8.3 L Die	1996-1995
PETERBILT	320	Cummins C Series 8.3 L Die	1996-1995
PETERBILT	320	Cummins ISC Diesel	1998-1997
PETERBILT	357	Cummins C Series 8.3 L Die	1996-1995
PETERBILT	357	Cummins ISC Diesel	1997-1997
PETERBILT	375	Cummins C Series 8.3 L Die	1996-1995



21909

1 11/16" x 1 25/32" x 3 19/32"

FORD	F Super Duty	Ford V-8 7.5 L	1998-1991
------	--------------	----------------	-----------



21936

2" x 23 11/16"

FORD	F600	Ford V-8 6.1 L	1991-1991
FORD	F600	Ford V-8 7.0 L	1994-1991



21938

1 15/16" x 18 3/16"

FORD	F600	Ford V-8 6.1 L	1991-1991
FORD	F600	Ford V-8 7.0 L	1994-1991



21893

2 1/2" x 15 13/16"

BLUEBIRD	TC1000	Cummins ISB Diesel	1998-1998
----------	--------	--------------------	-----------



21894

1 1/2" x 1 11/16" x 3/4" x 19 7/8"



21940

1 1/2" x 1 3/4" x 30 11/16"

FREIGHTLINER	FLD	Caterpillar C10 Diesel	1997-1997
FREIGHTLINER	FLD	Caterpillar C12 Diesel	1997-1996



21941

1 17/32" x 1 25/32" x 37"

BLUEBIRD	Mini Bird	GM V-8 5.7 L	1998-1998
----------	-----------	--------------	-----------



21942

1 3/16" x 10 13/16"

FORD	F600	Ford V-8 6.1 L	1991-1991
FORD	F600	Ford V-8 7.0 L	1994-1991



21943

2" x 15 1/2"

FORD	F600	Ford 6-Cyl. 6.6 L Diesel	1993-1991
FORD	F600	Ford 6-Cyl. 7.8 L Diesel	1993-1991



21961

1 15/16" x 34 3/32"

FORD	F600	Ford 6-Cyl. 6.6 L Diesel	1993-1991
FORD	F600	Ford 6-Cyl. 7.8 L Diesel	1991-1991



21962

2" x 28 19/32"

FORD	F600	Ford 6-Cyl. 6.6 L Diesel	1993-1991
FORD	F600	Ford 6-Cyl. 7.8 L Diesel	1993-1991



21984

1 15/16" x 2" x 35 11/16"

CHEVROLET	Kodiak C5500	GM V-8 6.0 L	1991-1991
CHEVROLET	Kodiak C5500	GM V-8 7.0 L	1991-1991
CHEVROLET	Kodiak C6500	GM V-8 6.0 L	1991-1991
CHEVROLET	Kodiak C6500	GM V-8 7.0 L	1991-1991

CHEVROLET	Kodiak C7500	GM V-8 6.0 L	1991-1991
CHEVROLET	Kodiak C7500	GM V-8 7.0 L	1991-1991
CHEVROLET	Kodiak C8500	GM V-8 6.0 L	1991-1991
CHEVROLET	Kodiak C8500	GM V-8 7.0 L	1991-1991



21985

1 15/16" x 2 3/16" x 27 13/16"

CHEVROLET	C5500	Caterpillar 3116 Diesel	1999-1999
CHEVROLET	C5500	Caterpillar 3126 Diesel	2002-1998
CHEVROLET	C6500	Caterpillar 3116 Diesel	2000-1997
CHEVROLET	C6500	Caterpillar 3126 Diesel	2002-1998
CHEVROLET	C7500	Caterpillar 3116 Diesel	2000-1997
CHEVROLET	C7500	Caterpillar 3126 Diesel	2002-1998
CHEVROLET	C8500	Caterpillar 3116 Diesel	2000-1997
CHEVROLET	C8500	Caterpillar 3126 Diesel	2002-1998
CHEVROLET	KODIAK	CATERPILLAR 3116 DIESE	2000-1997
CHEVROLET	KODIAK	CATERPILLAR 3126 DIESE	2008-2000
CHEVROLET	Kodiak C6500	Caterpillar 3116 Diesel	1996-1991
CHEVROLET	Kodiak C7500	Caterpillar 3116 Diesel	1996-1991
CHEVROLET	Kodiak C8500	Caterpillar 3116 Diesel	1996-1991



21987

2 3/16" x 24 13/32"

CHEVROLET	C5500	GM V-8 6.0 L	1998-1997
CHEVROLET	C5500	GM V-8 7.0 L	1998-1997
CHEVROLET	C6500	GM V-8 6.0 L	1998-1997
CHEVROLET	C6500	GM V-8 7.0 L	1998-1997
CHEVROLET	C7500	GM V-8 6.0 L	1998-1997
CHEVROLET	C7500	GM V-8 7.0 L	1998-1997
CHEVROLET	C8500	GM V-8 6.0 L	1998-1997
CHEVROLET	C8500	GM V-8 7.0 L	1998-1997
CHEVROLET	KODIAK	V-8, 6.0 L	1996-1996
CHEVROLET	Kodiak C5500	GM V-8 6.0 L	1996-1991
CHEVROLET	Kodiak C5500	GM V-8 7.0 L	1996-1991
CHEVROLET	Kodiak C6500	GM V-8 6.0 L	1996-1991
CHEVROLET	Kodiak C6500	GM V-8 7.0 L	1996-1991
CHEVROLET	Kodiak C7500	GM V-8 6.0 L	1996-1991
CHEVROLET	Kodiak C7500	GM V-8 7.0 L	1996-1991
CHEVROLET	Kodiak C8500	GM V-8 6.0 L	1996-1991
CHEVROLET	Kodiak C8500	GM V-8 7.0 L	1996-1991



21989

1 15/16" x 40 5/16"

CHEVROLET	C5500	Caterpillar 3116 Diesel	1999-1999
CHEVROLET	C6500	Caterpillar 3116 Diesel	2000-1997
CHEVROLET	C7500	Caterpillar 3116 Diesel	2000-1997
CHEVROLET	C8500	Caterpillar 3116 Diesel	2000-1997
CHEVROLET	Kodiak C6500	Caterpillar 3116 Diesel	1996-1991
CHEVROLET	Kodiak C7500	Caterpillar 3116 Diesel	1996-1991
CHEVROLET	Kodiak C8500	Caterpillar 3116 Diesel	1996-1991



21993

2" x 2 1/4" x 25 5/16"

FREIGHTLINER	FL50	Cummins C Series 8.3 L Die	1996-1996
FREIGHTLINER	FL60	Cummins C Series 8.3 L Die	1996-1996
FREIGHTLINER	FL70	Cummins C Series 8.3 L Die	1996-1996
FREIGHTLINER	FL80	Cummins C Series 8.3 L Die	1996-1994
FREIGHTLINER	FL80	Cummins C Series 8.3 L Die	1996-1996



22025

1 3/4" x 2" x 37 3/32"

FREIGHTLINER	FL60	Cummins B Series 5.9 L Die	1994-1992
FREIGHTLINER	FL70	Cummins B Series 5.9 L Die	1994-1992
FREIGHTLINER	FL80	Cummins B Series 5.9 L Die	1994-1992



22030

2 3/16" x 2 1/4" x 21 3/32"

CHEVROLET	C5500	GM V-8 6.0 L	1998-1997
CHEVROLET	C5500	GM V-8 7.0 L	1998-1997
CHEVROLET	C6500	GM V-8 6.0 L	1998-1997
CHEVROLET	C6500	GM V-8 7.0 L	1998-1997
CHEVROLET	C7500	GM V-8 6.0 L	1998-1997
CHEVROLET	C7500	GM V-8 7.0 L	1998-1997
CHEVROLET	C8500	GM V-8 6.0 L	1998-1997
CHEVROLET	C8500	GM V-8 7.0 L	1998-1997
CHEVROLET	KODIAK	V-8, 6.0 L	1996-1996
CHEVROLET	Kodiak C5500	GM V-8 6.0 L	1996-1991
CHEVROLET	Kodiak C5500	GM V-8 7.0 L	1996-1991
CHEVROLET	Kodiak C6500	GM V-8 6.0 L	1996-1991
CHEVROLET	Kodiak C6500	GM V-8 7.0 L	1996-1991
CHEVROLET	Kodiak C7500	GM V-8 6.0 L	1996-1991
CHEVROLET	Kodiak C7500	GM V-8 7.0 L	1996-1991
CHEVROLET	Kodiak C8500	GM V-8 6.0 L	1996-1991
CHEVROLET	Kodiak C8500	GM V-8 7.0 L	1996-1991



22031

1 15/16" x 35 11/16"

CHEVROLET	C5500	GM V-8 6.0 L	1998-1997
CHEVROLET	C5500	GM V-8 7.0 L	1998-1997
CHEVROLET	C6500	GM V-8 6.0 L	1998-1997
CHEVROLET	C6500	GM V-8 7.0 L	1998-1997
CHEVROLET	C7500	GM V-8 6.0 L	1998-1997
CHEVROLET	C7500	GM V-8 7.0 L	1998-1997
CHEVROLET	C8500	GM V-8 6.0 L	1998-1997
CHEVROLET	C8500	GM V-8 7.0 L	1998-1997
CHEVROLET	KODIAK	V-8, 6.0 L	1996-1996
CHEVROLET	Kodiak C5500	GM V-8 6.0 L	1996-1992

CHEVROLET	Kodiak C5500	GM V-8 7.0 L	1996-1992
CHEVROLET	Kodiak C6500	GM V-8 6.0 L	1996-1992
CHEVROLET	Kodiak C6500	GM V-8 7.0 L	1996-1992
CHEVROLET	Kodiak C7500	GM V-8 6.0 L	1996-1992
CHEVROLET	Kodiak C7500	GM V-8 7.0 L	1996-1992
CHEVROLET	Kodiak C8500	GM V-8 6.0 L	1996-1992
CHEVROLET	Kodiak C8500	GM V-8 7.0 L	1996-1992



22032

1 7/8" x 38 1/2"

CHEVROLET	C5500	Caterpillar 3116 Diesel	1999-1999
CHEVROLET	C5500	Caterpillar 3126 Diesel	2002-1998
CHEVROLET	C6500	Caterpillar 3116 Diesel	2000-1997
CHEVROLET	C6500	Caterpillar 3126 Diesel	2002-1998
CHEVROLET	C7500	Caterpillar 3116 Diesel	2000-1997
CHEVROLET	C7500	Caterpillar 3126 Diesel	2002-1998
CHEVROLET	C8500	Caterpillar 3116 Diesel	2000-1997
CHEVROLET	C8500	Caterpillar 3126 Diesel	2002-1998
CHEVROLET	KODIAK	CATERPILLAR 3116 DIESE	1999-1997
CHEVROLET	Kodiak C6500	Caterpillar 3116 Diesel	1996-1991
CHEVROLET	Kodiak C7500	Caterpillar 3116 Diesel	1996-1991
CHEVROLET	Kodiak C8500	Caterpillar 3116 Diesel	1996-1991



22033

1 15/16" x 28 3/16"

FORD	F600	Ford 6-Cyl. 7.8 L Diesel	1993-1992
------	------	--------------------------	-----------



22060

2 1/4" x 17 11/16"

FREIGHTLINER	FL60	Cummins B Series 5.9 L Die	1994-1992
FREIGHTLINER	FL70	Cummins B Series 5.9 L Die	1994-1992
FREIGHTLINER	FL80	Cummins B Series 5.9 L Die	1994-1992



22081

1 3/4" x 29 11/16"

DODGE	RAM	V-6, 5.9 L DIESEL	1996-1995
DODGE	RAM	V-6, 5.9 L DIESEL	1999-1997



22082

1 15/16" x 2 1/4" x 18 13/32"

DODGE	RAM	V-6, 5.9 L DIESEL	1996-1995
DODGE	RAM	V-6, 5.9 L DIESEL	1999-1997



22101

2 1/4" x 2 1/2" x 22 29/32"

INTERNATIONAL/NAVISTAR	8100	International/Navistar DT466	1995-1995
------------------------	------	------------------------------	-----------



22134

2" x 36 29/32"

CHEVROLET	C6500	Caterpillar 3116 Diesel	1998-1997
CHEVROLET	C7500	Caterpillar 3116 Diesel	1998-1997
CHEVROLET	C8500	Caterpillar 3116 Diesel	1998-1997



22135

1 15/16" x 2 3/16" x 26"

CHEVROLET	C5500	GM V-8 6.0 L	1997-1997
CHEVROLET	C5500	GM V-8 7.0 L	1997-1997
CHEVROLET	C5500	GM V-8 7.4 L	2000-1999
CHEVROLET	C6500	GM V-8 6.0 L	1997-1997
CHEVROLET	C6500	GM V-8 7.0 L	1997-1997
CHEVROLET	C6500	GM V-8 7.4 L	2000-1999
CHEVROLET	C7500	GM V-8 6.0 L	1997-1997
CHEVROLET	C7500	GM V-8 7.0 L	1997-1997
CHEVROLET	C7500	GM V-8 7.4 L	2000-1999
CHEVROLET	C8500	GM V-8 6.0 L	1997-1997
CHEVROLET	C8500	GM V-8 7.0 L	1997-1997
CHEVROLET	C8500	GM V-8 7.4 L	2000-1999
CHEVROLET	KODIAK	GM V-8, 7.4 L	2000-1995



22136

1 7/8" x 30 13/32"

CHEVROLET	C5500	GM V-8 6.0 L	1998-1997
CHEVROLET	C5500	GM V-8 7.0 L	1998-1997
CHEVROLET	C6500	GM V-8 6.0 L	1998-1997
CHEVROLET	C6500	GM V-8 7.0 L	1998-1997
CHEVROLET	C7500	GM V-8 6.0 L	1998-1997
CHEVROLET	C7500	GM V-8 7.0 L	1998-1997
CHEVROLET	C8500	GM V-8 6.0 L	1998-1997
CHEVROLET	C8500	GM V-8 7.0 L	1998-1997



22140

2" x 2 1/2" x 20 5/16"

BLUEBIRD	Conventional	International/Navistar DT466	2004-1999
INTERNATIONAL/NAVISTAR	3800	International/Navistar DT466	2001-1998
INTERNATIONAL/NAVISTAR	4700	International/Navistar 530 Di	2002-1999

INTERNATIONAL/NAVISTAR	4700	International/Navistar DT408	1997-1995
INTERNATIONAL/NAVISTAR	4700	International/Navistar DT466	2002-2000
INTERNATIONAL/NAVISTAR	4800	International/Navistar 530 Di	2002-2002
INTERNATIONAL/NAVISTAR	4800	International/Navistar DT408	1997-1995
INTERNATIONAL/NAVISTAR	4900	International/Navistar 530 Di	2002-1995
INTERNATIONAL/NAVISTAR	4900	International/Navistar DT408	1997-1995
INTERNATIONAL/NAVISTAR	4900	International/Navistar DT466	2001-2000



22158

1 23/32" x 20 5/16"

FORD	F Super Duty	Ford V-8 7.3 L Diesel	1998-1995
------	--------------	-----------------------	-----------



22159

2" x 2 1/2" x 20 13/16"

INTERNATIONAL/NAVISTAR	3400	International/Navistar T444	1999-1998
INTERNATIONAL/NAVISTAR	3800	International/Navistar T444	2000-2000
INTERNATIONAL/NAVISTAR	3800	International/Navistar T444	2001-2001
INTERNATIONAL/NAVISTAR	4600	International/Navistar T444	1995-1995
INTERNATIONAL/NAVISTAR	4700	International/Navistar T444	2002-1995
INTERNATIONAL/NAVISTAR	4800	International/Navistar T444	1997-1995
INTERNATIONAL/NAVISTAR	4900	International/Navistar T444	1997-1995



22177

2 1/4" x 2 1/2" x 6"

BLUEBIRD	TC2000	Cummins ISB Diesel	2002-1998
VOLVO	WCA Series	Cummins M11 Diesel	1997-1996
VOLVO	WG	CUMMINS L10	1996-1995
VOLVO	WG	CUMMINS M11	1996-1995
VOLVO	WG Series	Cummins L10 Diesel	1997-1996
VOLVO	WG Series	Cummins M11 Diesel	1996-1996



22216

1 23/32" x 1 15/16" x 29/32" x 26"

FORD	F Super Duty	Ford V-8 7.3 L Diesel	1998-1995
------	--------------	-----------------------	-----------



2225T250 GS

BLUEBIRD	All American RE	Cummins ISC Diesel	2000-1998
----------	-----------------	--------------------	-----------



22297

1 3/32" x 1 23/32" x 31/32" x 23/32" x 23/32"

FORD E450 Super Duty Ford V-8 5.4 L 2003-2003



22322

1 3/16" x 14 5/16"

MACK CS Series Mack AC Diesel 2003-2003



222T250GS

FREIGHTLINER FL50 Dodge V-10 8.0 L 1996-1996
 FREIGHTLINER FL60 Dodge V-10 8.0 L 1996-1996
 FREIGHTLINER FL70 Dodge V-10 8.0 L 1996-1996



22357

1 9/32" x 32 3/16"

THOMAS BUILT Minotour GM V-8 5.7 L 2001-2001



22312

1 23/32" x 24 19/32"

FORD E450 Super Duty Ford V-8 7.3 L Diesel 2003-1998
 FORD E550 Super Duty Ford V-8 7.3 L Diesel 2003-2002



22371

1 3/32" x 1 23/32" x 31/32" x 23/32" x 23/32"

FORD E450 Super Duty Ford V-10 6.8 L 2001-1999



22315

1 23/32" x 20 19/32"

FORD E450 Super Duty Ford V-10 6.8 L 2007-2002
 FORD E450 Super Duty Ford V-8 5.4 L 2003-2000
 FORD E550 Super Duty Ford V-10 6.8 L 2003-2002



22400

1 15/16" x 20 11/16"

FORD F600 Ford V-8 7.0 L 1994-1992



22425

1 17/32" x 1 25/32" x 19 29/32"

THOMAS BUILT Minotour GM V-8 5.7 L 2001-2001



22316

1 23/32" x 20 3/16"

FORD E450 Super Duty Ford V-10 6.8 L 2001-1999



22429

1 23/32" x 20 19/32"

FORD F350 SUPER DUTY V-8, 5.4 L 2004-2004



22318

1 3/32" x 1 23/32" x 31/32" x 23/32" x 23/32"

FORD E450 Super Duty Ford V-8 5.4 L 2001-2000



22430

1 23/32" x 1 23/32" x 3/4" x 3/4" x 3/4"

FORD F350 SUPER DUTY V-8, 5.4 L 2004-2003
 FORD F450 SUPER DUTY V-8, 5.4 L 2004-2003



22319

1 23/32" x 1 23/32" x 31/32" x 26 3/4"

FORD E450 Super Duty Ford V-8 7.3 L Diesel 2003-2002
 FORD E450 Super Duty Ford V-8 7.3 L Diesel 2001-1998
 FORD E550 Super Duty Ford V-8 7.3 L Diesel 2003-2002



22431

1 23/32" x 16 29/32"

FORD F350 SUPER DUTY V-10, 6.8 L 2004-2004

FORD	F450 Super Duty	Ford V-10 6.8 L	2005-1999
FORD	F550 Super Duty	Ford V-10 6.8 L	2005-1999



22432

1 23/32" x 1 13/16" x 3/4" x 13/16" x 3

FORD	F350 SUPER DUTY	V-10, 6.8 L	2004-2003
FORD	F450 Super Duty	Ford V-10 6.8 L	2005-1999
FORD	F550 Super Duty	Ford V-10 6.8 L	2005-1999



22663

1 1/2" x 2" x 33 5/16"

CHEVROLET	C5500	GM V-8 7.4 L	2000-1999
CHEVROLET	C6500	GM V-8 7.4 L	2000-1999
CHEVROLET	C7500	GM V-8 7.4 L	2000-1999
CHEVROLET	C8500	GM V-8 7.4 L	2000-1999
CHEVROLET	KODIAK	GM V-8, 7.4 L	2000-1995



22433

1 23/32" x 25"

FORD	F450 Super Duty	Ford V-8 7.3 L Diesel	2003-1999
FORD	F550 Super Duty	Ford V-8 7.3 L Diesel	2004-1999



22664

1 15/16" x 37 13/32"

CHEVROLET	C5500	Caterpillar 3126 Diesel	2002-1998
CHEVROLET	C6500	Caterpillar 3126 Diesel	2002-1998
CHEVROLET	C7500	Caterpillar 3126 Diesel	2002-1998
CHEVROLET	C8500	Caterpillar 3126 Diesel	2002-1998
CHEVROLET	KODIAK	CATERPILLAR 3116 DIESE	2000-2000
CHEVROLET	KODIAK	CATERPILLAR 3126 DIESE	2008-2000



22434

1 3/4" x 2" x 28 3/32"

FORD	F450 Super Duty	Ford V-8 7.3 L Diesel	2000-1999
FORD	F550 Super Duty	Ford V-8 7.3 L Diesel	2000-1999



22668

2" x 24 1/4"

FREIGHTLINER	FL50	Caterpillar 3126 Diesel	2004-2000
FREIGHTLINER	FL50	Caterpillar C7 Diesel	2004-2004
FREIGHTLINER	FL60	Caterpillar 3126 Diesel	2004-2000
FREIGHTLINER	FL60	Caterpillar C7 Diesel	2005-2004
FREIGHTLINER	FL70	Caterpillar 3126 Diesel	2004-2000
FREIGHTLINER	FL70	Caterpillar C7 Diesel	2005-2004
FREIGHTLINER	FL80	Caterpillar 3126 Diesel	2005-2000
FREIGHTLINER	FL80	Caterpillar C7 Diesel	2005-2004
STERLING	ACTERRA	CATERPILLAR C7 DIESEL	2004-2004
STERLING	Acterra	Caterpillar C7 Diesel	2005-2004
THOMAS BUILT	Conventional	Caterpillar 3126 Diesel	2000-1998
THOMAS BUILT	Conventional	Caterpillar C7 Diesel	2004-2004
THOMAS BUILT	Saf-T-Liner MVP EF	Caterpillar 3126 Diesel	2004-2004



22542

1 3/4" x 17"

FORD	F450 Super Duty	Ford V-8 7.3 L Diesel	2003-1999
FORD	F550 Super Duty	Ford V-8 7.3 L Diesel	2004-1999



225T200 GS

PETERBILT	330	Cummins ISB Diesel	2000-2000
-----------	-----	--------------------	-----------



22669

1 13/16" x 2" x 24 1/2"

FREIGHTLINER	FL50	Cummins B Series 5.9 L Die	1997-1997
FREIGHTLINER	FL50	Cummins ISB Diesel	2001-1998
FREIGHTLINER	FL60	Cummins B Series 5.9 L Die	1997-1997
FREIGHTLINER	FL60	Cummins ISB Diesel	2001-1998
FREIGHTLINER	FL70	Cummins B Series 5.9 L Die	1997-1997
FREIGHTLINER	FL70	Cummins ISB Diesel	2001-1998
FREIGHTLINER	FL80	Cummins B Series 5.9 L Die	1997-1997
FREIGHTLINER	FL80	Cummins ISB Diesel	2001-1998
FREIGHTLINER	FL80	CUMMINS ISB DIESEL	2000-2000
THOMAS BUILT	Conventional	Cummins ISB Diesel	2001-2000

FORD	E450 Super Duty	Ford V-8 5.4 L	2000-2000
------	-----------------	----------------	-----------



22624

5/8" x 5/8" x 5/8" x 38 17/32"

FORD	E450 Super Duty	Ford V-8 5.4 L	2000-2000
------	-----------------	----------------	-----------



22670

2 1/4" x 23 3/32"

FREIGHTLINER	FL50	Cummins B Series 5.9 L Die	1997-1997
FREIGHTLINER	FL50	Cummins ISB Diesel	2001-1998
FREIGHTLINER	FL60	Cummins B Series 5.9 L Die	1997-1997
FREIGHTLINER	FL60	Cummins ISB Diesel	2001-1998
FREIGHTLINER	FL70	Cummins B Series 5.9 L Die	1997-1997
FREIGHTLINER	FL70	Cummins ISB Diesel	2001-1998
FREIGHTLINER	FL80	Cummins B Series 5.9 L Die	1997-1997
FREIGHTLINER	FL80	CUMMINS ISB DIESEL	2000-2000
FREIGHTLINER	FL80	Cummins ISB Diesel	2001-1998
THOMAS BUILT	Conventional	Cummins ISB Diesel	2001-2000



22671

2 1/4" x 14"

INTERNATIONAL/NAVISTAR	3800	International/Navistar T444	1998-1998
INTERNATIONAL/NAVISTAR	4600	International/Navistar T444	1995-1995
INTERNATIONAL/NAVISTAR	4700	International/Navistar T444	2000-1995
INTERNATIONAL/NAVISTAR	4700	International/Navistar T444	2002-2001
INTERNATIONAL/NAVISTAR	4800	International/Navistar T444	1997-1995
INTERNATIONAL/NAVISTAR	4900	International/Navistar T444	1997-1995



22678

1 1/2" x 1 15/16" x 31 11/32"

CHEVROLET	C5500	GM V-8 8.1 L	2002-2001
CHEVROLET	C6500	GM V-8 8.1 L	2002-2001
CHEVROLET	C7500	GM V-8 8.1 L	2002-2001
CHEVROLET	C8500	GM V-8 8.1 L	2002-2001
CHEVROLET	KODIAK	GM V-8, 8.1 L	2008-2001



22679

1 25/32" x 1 31/32" x 25 13/32"

CHEVROLET	C5500	GM V-8 8.1 L	2002-2001
CHEVROLET	C6500	GM V-8 8.1 L	2002-2001
CHEVROLET	C7500	GM V-8 8.1 L	2002-2001
CHEVROLET	C8500	GM V-8 8.1 L	2002-2001
CHEVROLET	KODIAK	GM V-8, 8.1 L	2008-2001



22690

1 11/16" x 35 31/32"

FORD	F450 Super Duty	Ford V-8 7.3 L Diesel	2003-2001
FORD	F550 Super Duty	Ford V-8 7.3 L Diesel	2004-2001



22700

1 3/4" x 2" x 23 19/32"

FREIGHTLINER	FL50	Cummins ISB Diesel	2003-2002
FREIGHTLINER	FL60	Cummins ISB Diesel	2003-2002
FREIGHTLINER	FL70	Cummins ISB Diesel	2003-2002
FREIGHTLINER	FL80	Cummins ISB Diesel	2003-2002
THOMAS BUILT	Conventional	Cummins ISB Diesel	2003-2002



22701

2" x 13 3/16"

FREIGHTLINER	FL50	Mercedes-Benz MBE 900 Di	2004-2003
FREIGHTLINER	FL60	Mercedes-Benz MBE 900 Di	2004-2003
FREIGHTLINER	FL70	Mercedes-Benz MBE 900 Di	2005-2003
FREIGHTLINER	FL80	Mercedes-Benz MBE 900 Di	2005-2003
STERLING	Acterra	Mercedes-Benz MBE 900 Di	2004-2001
STERLING	ACTERRA	MERCEDES-BENZ MBE 90	2004-2003
THOMAS BUILT	Conventional	Mercedes-Benz MBE 900 Di	2004-2003



22702

2" x 22 13/32"

FREIGHTLINER	FL50	Mercedes-Benz MBE 900 Di	2004-2002
FREIGHTLINER	FL60	Mercedes-Benz MBE 900 Di	2004-2002
FREIGHTLINER	FL70	Mercedes-Benz MBE 900 Di	2005-2002
FREIGHTLINER	FL80	Mercedes-Benz MBE 900 Di	2005-2002
THOMAS BUILT	Conventional	Mercedes-Benz MBE 900 Di	2004-2003
THOMAS BUILT	Conventional	Mercedes-Benz MBE 900 Di	2007-2005



22704

2" x 2 1/4" x 25 13/16"

FREIGHTLINER	FL50	Cummins ISB Diesel	2003-2002
FREIGHTLINER	FL60	Cummins ISB Diesel	2003-2002
FREIGHTLINER	FL70	Cummins ISB Diesel	2003-2002
FREIGHTLINER	FL80	Cummins ISB Diesel	2003-2002



22707

2 1/2" x 15 15/16"

KENWORTH	T300	Caterpillar 3126 Diesel	2003-1996
STERLING	L-Line	Caterpillar C15 Diesel	2008-2008



22709

2 1/4" x 2 3/8" x 16 3/32"

VOLVO	VHD	Volvo VE D12 Diesel	2004-2003
VOLVO	VN Series	Volvo VE 12 Diesel	2000-2000
VOLVO	VN Series	Volvo VE D12 Diesel	2007-1998



22716

2 1/2" x 28 1/2"

VOLVO	VN Series	Cummins ISX Diesel	2002-2000
-------	-----------	--------------------	-----------



22710

2 1/4" x 2 3/8" x 18 19/32"

VOLVO	VHD	Volvo VE D12 Diesel	2004-2003
VOLVO	VN Series	Volvo VE 12 Diesel	2000-2000
VOLVO	VN Series	Volvo VE D12 Diesel	2007-1998



22717

2 3/8" x 19"

VOLVO	VN Series	Cummins ISX Diesel	2002-2000
-------	-----------	--------------------	-----------



22711

2 1/4" x 2 3/8" x 27 29/32"

VOLVO	VHD	Cummins ISM Diesel	2003-2002
-------	-----	--------------------	-----------



22724

2 9/32" x 2 15/32" x 22 7/8"

VOLVO	VHD	Volvo VE 12 Diesel	2002-2002
VOLVO	VHD	Volvo VE D12 Diesel	2002-2001



22712

2 1/4" x 2 7/16" x 14 13/32"

VOLVO	VHD	Cummins ISM Diesel	2003-2002
-------	-----	--------------------	-----------



22725

2 9/32" x 2 13/32" x 13 1/2"

VOLVO	VHD	Volvo VE 12 Diesel	2002-2002
VOLVO	VHD	Volvo VE D12 Diesel	2002-2001



22713

2 3/8" x 13 29/32"

VOLVO	WG Series	Volvo VE D12 Diesel	2001-1998
-------	-----------	---------------------	-----------



22726

2 1/2" x 17 13/32"

VOLVO	VN Series	Cummins N14 Diesel	2002-2001
-------	-----------	--------------------	-----------



22714

2 3/8" x 18 1/2"

VOLVO	WG Series	Volvo VE D12 Diesel	2001-1998
-------	-----------	---------------------	-----------



22742

2 1/4" x 2 1/2" x 13 13/16"

INTERNATIONAL/NAVISTAR	4300	International/Navistar DT466	2008-2002
INTERNATIONAL/NAVISTAR	4400	International/Navistar 530 Di	2005-2002
INTERNATIONAL/NAVISTAR	4400	International/Navistar DT466	2005-2002
INTERNATIONAL/NAVISTAR	5500	CUMMINS ISM DIESEL	2005-2005
INTERNATIONAL/NAVISTAR	DuraStar 4300	International/Navistar MaxxF	2008-2008



22715

2 3/8" x 13 11/16"

VOLVO	WG Series	Volvo VE D12 Diesel	2001-1998
-------	-----------	---------------------	-----------



22743

2" x 16 5/16"

FREIGHTLINER	FL50	Mercedes-Benz MBE 900 Di	2002-2001
FREIGHTLINER	FL60	Mercedes-Benz MBE 900 Di	2002-2001
FREIGHTLINER	FL70	Mercedes-Benz MBE 900 Di	2002-2001

FREIGHTLINER FL80 Mercedes-Benz MBE 900 Di 2002-2001



22744

2" x 2 1/2" x 27 29/32"



22764

1 3/4" x 2" x 39 3/16"

FREIGHTLINER Business Class M2 Caterpillar 3126 Diesel 2004-2002
 FREIGHTLINER Business Class M2 Caterpillar C7 Diesel 2004-2004



22745

2" x 26 19/32"



22765

1 3/4" x 2" x 32 13/16"

FREIGHTLINER Business Class M2 Caterpillar 3126 Diesel 2007-2002
 FREIGHTLINER Business Class M2 Caterpillar C7 Diesel 2007-2004
 THOMAS BUILT Saf-T-Liner C2 Caterpillar C7 Diesel 2008-2008



22755

1 9/32" x 41 29/32"



22766

1 3/4" x 2" x 31"

THOMAS BUILT Minotour GM V-8 4.8 L 2004-2004
 THOMAS BUILT Minotour GM V-8 6.0 L 2006-2005



22756

1 17/32" x 19 1/2"

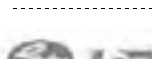

22767

1 3/4" x 2" x 24 29/32"

THOMAS BUILT Minotour GM V-8 4.8 L 2004-2004
 THOMAS BUILT Minotour GM V-8 6.0 L 2006-2005



22762

2 1/2" x 27 13/32"



22768

1 3/4" x 2" x 69 1/4"

INTERNATIONAL/NAVISTAR 3800 International/Navistar DT466 1998-1998
 INTERNATIONAL/NAVISTAR 3800 International/Navistar DT466 2000-1999
 INTERNATIONAL/NAVISTAR 7400 International/Navistar 530 Di 2003-2002
 INTERNATIONAL/NAVISTAR 7400 International/Navistar DT466 2003-2002
 INTERNATIONAL/NAVISTAR 7400 International/Navistar DT530 2005-2004
 INTERNATIONAL/NAVISTAR 7500 International/Navistar 530 Di 2003-2002
 INTERNATIONAL/NAVISTAR 7500 International/Navistar DT466 2002-2002
 INTERNATIONAL/NAVISTAR 7500 International/Navistar DT530 2005-2004



22763

1 3/4" x 23"



22769

1 1/2" x 1 3/4" x 16 19/32"

CHEVROLET C4500 GM V-8 6.6 L Diesel 2007-2003
 CHEVROLET C5500 GM V-8 6.6 L Diesel 2007-2003

CHEVROLET C6500 Isuzu 6HK1-TC Diesel 2007-2003
 CHEVROLET C7500 Isuzu 6HK1-TC Diesel 2007-2003
 CHEVROLET C8500 Isuzu 6HK1-TC Diesel 2007-2003
 CHEVROLET C4500 GM V-8 8.1 L 2008-2008
 CHEVROLET C4500 GM V-8 8.1 L 2007-2003
 CHEVROLET C5500 GM V-8 8.1 L 2008-2008
 CHEVROLET C5500 GM V-8 8.1 L 2007-2003
 CHEVROLET C6500 GM V-8 8.1 L 2008-2008
 CHEVROLET C7500 GM V-8 8.1 L 2008-2008
 CHEVROLET C8500 GM V-8 8.1 L 2008-2008



22770

1 3/4" x 1 3/4" x 1" x 25"

CHEVROLET	C4500	GM V-8 8.1 L	2007-2003
CHEVROLET	C4500	GM V-8 8.1 L	2008-2008
CHEVROLET	C5500	GM V-8 8.1 L	2007-2003
CHEVROLET	C5500	GM V-8 8.1 L	2008-2008
CHEVROLET	C6500	GM V-8 8.1 L	2008-2008
CHEVROLET	C7500	GM V-8 8.1 L	2008-2008
CHEVROLET	C8500	GM V-8 8.1 L	2008-2008



22771

1 3/4" x 2" x 1" x 49 7/64"

CHEVROLET	C4500	GM V-8 6.6 L Diesel	2006-2003
CHEVROLET	C5500	GM V-8 6.6 L Diesel	2006-2003
CHEVROLET	C6500	GM V-8 8.1 L	2007-2004
CHEVROLET	C7500	GM V-8 8.1 L	2007-2004
CHEVROLET	C8500	GM V-8 8.1 L	2007-2004



22772

1 3/4" x 1 3/4" x 29/32" x 29 13/32"

CHEVROLET	C6500	GM V-8 8.1 L	2003-2003
CHEVROLET	C7500	GM V-8 8.1 L	2003-2003
CHEVROLET	C8500	GM V-8 8.1 L	2003-2003



22773

2 1/2" x 38 1/2"

STERLING	L-Line	Caterpillar C10 Diesel	2004-2003
STERLING	L-Line	Caterpillar C12 Diesel	2004-2003



22774

2 1/4" x 22 1/2"

FORD	F650 Super Duty	Ford V-8 6.0 L Diesel	2006-2003
FORD	F650 SUPER DUTY	FORD V-8, 6.0 L DIESEL	2006-2006
FORD	F750 Super Duty	Ford V-8 6.0 L Diesel	2006-2003
FORD	F750 SUPER DUTY	FORD V-8, 6.0 L DIESEL	2006-2006
INTERNATIONAL/NAVISTAR	4100	International/Navistar VT365	2007-2006
INTERNATIONAL/NAVISTAR	4200	International/Navistar VT365	2007-2002
INTERNATIONAL/NAVISTAR	4300	International/Navistar VT365	2003-2003
INTERNATIONAL/NAVISTAR	4400	International/Navistar VT365	2003-2003



22775

2" x 2 1/4" x 19 29/32"

FORD	F650 Super Duty	Ford V-8 6.0 L Diesel	2006-2003
FORD	F650 SUPER DUTY	FORD V-8, 6.0 L DIESEL	2006-2006
FORD	F750 Super Duty	Ford V-8 6.0 L Diesel	2006-2003
FORD	F750 SUPER DUTY	FORD V-8, 6.0 L DIESEL	2006-2006
INTERNATIONAL/NAVISTAR	4100	International/Navistar VT365	2007-2006
INTERNATIONAL/NAVISTAR	4200	International/Navistar VT365	2007-2002
INTERNATIONAL/NAVISTAR	4300	International/Navistar VT365	2003-2003
INTERNATIONAL/NAVISTAR	4400	International/Navistar VT365	2003-2003
INTERNATIONAL/NAVISTAR	BE	International/Navistar MaxxF	2008-2008
INTERNATIONAL/NAVISTAR	BE	International/Navistar VT365	2008-2007



22776

2 1/4" x 2 1/2" x 16 13/16"

INTERNATIONAL/NAVISTAR	CE	International/Navistar DT466	2004-2003
INTERNATIONAL/NAVISTAR	Conventional IC	International/Navistar DT466	2003-2002



22779

1 3/4" x 17 1/2"

FORD	F450 Super Duty	Ford V-8 6.0 L Diesel	2006-2003
FORD	F450 SUPER DUTY	FORD V-8, 6.0 L DIESEL	2005-2005
FORD	F450 SUPER DUTY	FORD V-8, 6.0 L DIESEL	2006-2006
FORD	F550 Super Duty	Ford V-8 6.0 L Diesel	2007-2003
FORD	F550 SUPER DUTY	FORD V-8, 6.0 L DIESEL	2006-2006



22780

2" x 34 3/32"

FORD	F450 Super Duty	Ford V-8 6.0 L Diesel	2006-2003
FORD	F450 SUPER DUTY	FORD V-8, 6.0 L DIESEL	2005-2005
FORD	F450 SUPER DUTY	FORD V-8, 6.0 L DIESEL	2006-2006
FORD	F550 Super Duty	Ford V-8 6.0 L Diesel	2006-2003
FORD	F550 SUPER DUTY	FORD V-8, 6.0 L DIESEL	2006-2006



22782

2 1/4" x 2 1/4" x 28 7/16"

INTERNATIONAL/NAVISTAR	3800	International/Navistar T444	2000-2000
INTERNATIONAL/NAVISTAR	Conventional IC	International/Navistar T444	2003-2002



22783

2 1/2" x 2 1/2" x 23 25/32"

INTERNATIONAL/NAVISTAR FE International/Navistar DT466 2004-2002



22785

2" x 2 1/2" x 17 13/16"

INTERNATIONAL/NAVISTAR CE International/Navistar T444 2004-2003



22795

1 3/4" x 2" x 30 31/32"

FREIGHTLINER UCBC CUMMINS ISB DIESEL 2003-2003



22843

2 1/4" x 32 3/4"

INTERNATIONAL/NAVISTAR 3400 International/Navistar T444 1999-1999

INTERNATIONAL/NAVISTAR 3800 International/Navistar T444 1999-1999



22846

1 3/4" x 2" x 23 21/32"

THOMAS BUILT Saf-T-Liner MVP EF Cummins ISB Diesel 2000-2000



22847

2" x 2 1/4" x 18 29/32"

THOMAS BUILT Saf-T-Liner MVP EF Cummins ISB Diesel 2000-2000



22850

2 1/2" x 22 19/32"

STERLING A-Line Mercedes-Benz MBE 4000 2005-2004

STERLING L-Line Mercedes-Benz MBE 4000 2005-2003



22854

1 1/2" x 1 3/4" x 28 29/32"

CHEVROLET	C6500	GM V-8 8.1 L	2007-2003
CHEVROLET	C7500	GM V-8 8.1 L	2007-2003
CHEVROLET	C8500	GM V-8 8.1 L	2007-2003



22855

2" x 17 1/2"

CHEVROLET	T6500	Isuzu 6HK1-TC Diesel	2008-2005
CHEVROLET	T7500	Isuzu 6HK1-TC Diesel	2008-2005
CHEVROLET	T8500	Isuzu 6HK1-TC Diesel	2008-2005



22856

2" x 42 13/16"

CHEVROLET	T6500	Isuzu 6HK1-TC Diesel	2007-2005
CHEVROLET	T7500	Isuzu 6HK1-TC Diesel	2007-2005
CHEVROLET	T8500	Isuzu 6HK1-TC Diesel	2007-2005



22877

2 1/2" x 29 13/16"

FREIGHTLINER	Century Class	Detroit Diesel 6-Cyl. 12.7 L	2005-2004
FREIGHTLINER	Century Class	Detroit Diesel 6-Cyl. 14.0 L	2006-2004
FREIGHTLINER	Columbia	Detroit Diesel 6-Cyl. 12.7 L	2008-2004
FREIGHTLINER	Columbia	Detroit Diesel 6-Cyl. 14.0 L	2007-2004
FREIGHTLINER	COLUMBIA	DETROIT DIESEL SERIE 60	2006-2006



22903

2" x 2 1/4" x 23"

STERLING	ACTERRA	MERCEDES-BENZ MBE 90	2004-2004
STERLING	ACTERRA	MERCEDES-BENZ MBE 90	2002-2003
STERLING	Acterra	Mercedes-Benz MBE 900 Di	2004-2001



22950

2 1/2" x 16 1/8"

FREIGHTLINER	Columbia	Caterpillar C11 Diesel	2004-2004
FREIGHTLINER	Columbia	Caterpillar C13 Diesel	2005-2004
FREIGHTLINER	Columbia	Caterpillar C13 Diesel	2008-2007



22951

2 1/4" x 8 29/32"

FREIGHTLINER	FL50	Caterpillar C7 Diesel	2004-2004
FREIGHTLINER	FL60	Caterpillar C7 Diesel	2005-2004



FREIGHTLINER	FL70	Caterpillar C7 Diesel	2005-2004
FREIGHTLINER	FL80	Caterpillar C7 Diesel	2005-2004



22996

2" x 14 19/32"



22952

2 1/2" x 18 29/32"

FREIGHTLINER	Business Class M2	Caterpillar C13 Diesel	2007-2004
FREIGHTLINER	Columbia	Caterpillar C11 Diesel	2007-2006
FREIGHTLINER	Columbia	Caterpillar C13 Diesel	2006-2006
STERLING	Acterra	Caterpillar C13 Diesel	2006-2006
STERLING	A-Line	Caterpillar C11 Diesel	2004-2004
STERLING	L-Line	Caterpillar C11 Diesel	2007-2004
STERLING	L-Line	Caterpillar C13 Diesel	2006-2006
STERLING	L-Line	Caterpillar C15 Diesel	2006-2006
STERLING	L-Line	Caterpillar C9 Diesel	2007-2007

THOMAS BUILT	Saf-T-Liner MVP EF	Caterpillar 3126 Diesel	2004-2004
--------------	--------------------	-------------------------	-----------

22T170

2 1/4 - 17 psi: 81



DINA	D-631 K1	8 CIL	2002-2001
DINA	D-661 G3	8 CIL	1991-1991
DINA	D-661 G3	CUMMINS V-8 210	1990-1990



22959

2 1/2" x 21 13/64"

FREIGHTLINER	Business Class M2	Mercedes-Benz MBE 4000	2007-2005
FREIGHTLINER	Columbia	Mercedes-Benz MBE 4000	2007-2005

DINA	S-600	INTERNATIONAL/NAVISTA	1992-1990
------	-------	-----------------------	-----------

22T220

2 1/4 - 22 psi: 81



22980

2 1/2" x 30 13/32"

STERLING	ACTERRA	CATERPILLAR C13 DIESEL	2004-2004
STERLING	Acterra	Caterpillar C13 Diesel	2006-2004
STERLING	A-Line	Caterpillar C11 Diesel	2006-2004
STERLING	A-Line	Caterpillar C13 Diesel	2006-2004
STERLING	A-Line	Caterpillar C15 Diesel	2006-2005
STERLING	L-Line	Caterpillar C11 Diesel	2007-2004
STERLING	L-Line	Caterpillar C13 Diesel	2007-2004
STERLING	L-Line	Caterpillar C15 Diesel	2007-2005
STERLING	L-Line	Caterpillar C15 Diesel	2007-2007
STERLING	L-Line	Caterpillar C9 Diesel	2007-2005

FREIGHTLINER	Business Class M2	Mercedes-Benz MBE 4000	2004-2004
FREIGHTLINER	Columbia	Mercedes-Benz MBE 4000	2005-2005



23013

2 1/2" x 23 13/64"

FREIGHTLINER	Business Class M2	Mercedes-Benz MBE 4000	2004-2004
STERLING	A-Line	Mercedes-Benz MBE 4000	2006-2006
STERLING	L-Line	Mercedes-Benz MBE 4000	2006-2006



22991

2" x 11 3/4"

THOMAS BUILT	Conventional	Mercedes-Benz MBE 900 Di	2007-2005
--------------	--------------	--------------------------	-----------



23015

2 1/2" x 26"

FREIGHTLINER	Classic	Caterpillar C15 Diesel	2006-2004
FREIGHTLINER	Classic XL	Caterpillar C15 Diesel	2006-2006
FREIGHTLINER	FLD	Caterpillar C15 Diesel	2008-2007



22992

2" x 17 13/16"

THOMAS BUILT	Conventional	Mercedes-Benz MBE 900 Di	2007-2005
--------------	--------------	--------------------------	-----------



23076

1 3/4" x 2" x 18"

FORD	E450 Super Duty	Ford V-8 6.0 L Diesel	2006-2005
------	-----------------	-----------------------	-----------



23077

1 3/4" x 26 13/32"

FORD E450 Super Duty Ford V-8 6.0 L Diesel 2006-2005



23084

2 1/2" x 28"

FREIGHTLINER Coronado Caterpillar C15 Diesel 2006-2005



23085

2" x 2 1/2" x 33"

FREIGHTLINER Business Class M2 Caterpillar C9 Diesel 2007-2004



23086

2 1/2" x 30 13/64"

FREIGHTLINER Business Class M2 Caterpillar C13 Diesel 2007-2004

FREIGHTLINER Columbia Caterpillar C11 Diesel 2007-2006

FREIGHTLINER Columbia Caterpillar C13 Diesel 2006-2006



23087

1 3/4" x 2" x 32 5/16"

CHEVROLET C6500 Caterpillar C7 Diesel 2006-2004

CHEVROLET C7500 Caterpillar C7 Diesel 2006-2004

CHEVROLET C8500 Caterpillar C7 Diesel 2006-2004



23088

1 3/4" x 2" x 24"

CHEVROLET C6500 Caterpillar C7 Diesel 2006-2004

CHEVROLET C7500 Caterpillar C7 Diesel 2006-2004

CHEVROLET C8500 Caterpillar C7 Diesel 2006-2004



23095

1 1/2" x 2" x 21 13/16"

CHEVROLET W3500 Isuzu 4HK1-TC Diesel 2007-2006

CHEVROLET W4500 Isuzu 4HK1-TC Diesel 2007-2006

CHEVROLET W5500 Isuzu 4HK1-TC Diesel 2007-2006

CHEVROLET	W5500HD	Isuzu 4HK1-TC Diesel	2007-2007
ISUZU	ELF 400	4HK1-TC	2008-2006
ISUZU	ELF 450	4HK1-TC	2008-2006



23096

1 1/2" x 1 5/8" x 14 3/32"

CHEVROLET	W3500	Isuzu 4HK1-TC Diesel	2007-2006
CHEVROLET	W4500	Isuzu 4HK1-TC Diesel	2007-2006
CHEVROLET	W5500	Isuzu 4HK1-TC Diesel	2007-2006
CHEVROLET	W5500HD	Isuzu 4HK1-TC Diesel	2007-2007
ISUZU	ELF 400	4HK1-TC	2008-2006
ISUZU	ELF 450	4HK1-TC	2008-2006



23097

1 1/2" x 21 13/32"

CHEVROLET	W3500	GM V-8 6.0 L	2007-2006
CHEVROLET	W4500	GM V-8 6.0 L	2007-2006



23098

1 1/4" x 1 1/2" x 24 13/32"

CHEVROLET	W3500	GM V-8 6.0 L	2007-2006
CHEVROLET	W4500	GM V-8 6.0 L	2007-2006



23099

1 3/4" x 2" x 39 1/2"

CHEVROLET	C6500	Caterpillar C7 Diesel	2005-2004
CHEVROLET	C7500	Caterpillar C7 Diesel	2005-2004
CHEVROLET	C8500	Caterpillar C7 Diesel	2005-2004



23170

2 1/4" x 2 1/2" x 37 13/32"

FREIGHTLINER Business Class M2 Cummins ISC Diesel 2006-2006



23171

2 1/2" x 35 1/2"

FREIGHTLINER	Business Class M2	Mercedes-Benz MBE 4000	2007-2005
FREIGHTLINER	Columbia	Mercedes-Benz MBE 4000	2007-2006



23173

2 1/2" x 12 13/32"

FREIGHTLINER Business Class M2 Caterpillar C9 Diesel 2007-2004



23175

2 1/4" x 15 1/8"

INTERNATIONAL/NAVISTAR CE International/Navistar DT466 2006-2006



23176

2 1/4" x 2 1/2" x 21"

INTERNATIONAL/NAVISTAR CE International/Navistar DT466 2006-2006



23229

2 1/2" x 43 19/32"

FREIGHTLINER Classic Caterpillar C15 Diesel 2006-2006
 FREIGHTLINER Classic XL Caterpillar C15 Diesel 2006-2006
 FREIGHTLINER FLD Caterpillar C15 Diesel 2008-2007



23562

2 1/2" x 4 1/2" (35 psi)

FREIGHTLINER FLC Caterpillar 3306 Diesel 1992-1991
 FREIGHTLINER FLC Caterpillar 3406 Diesel 1993-1991
 FREIGHTLINER FLC CATERPILLAR 3406 DIESE 1990-1990
 FREIGHTLINER FLD Caterpillar 3306 Diesel 1992-1991



23572

3" x 4" (25 psi)

FREIGHTLINER FLC CUMMINS L10 1993-1990
 FREIGHTLINER FLC Cummins L10 Diesel 1993-1991
 FREIGHTLINER FLD CUMMINS L10 1993-1990
 FREIGHTLINER FLD Cummins L10 Diesel 1993-1991



24032

FREIGHTLINER Business Class M2 Mercedes-Benz MBE 900 Di 2007-2006



24222

KENWORTH C500 Caterpillar 3306 Diesel 1992-1991



24226

PETERBILT 375 Cummins L10 Diesel 1996-1995
 PETERBILT 379 Cummins L10 Diesel 1997-1995
 PETERBILT 385 Cummins L10 Diesel 1997-1997



24432

FORD F800 CUMMINS ISB DIESEL 1999-1998
 FREIGHTLINER UCBC CUMMINS ISB DIESEL 2003-2003
 FREIGHTLINER UCBC CUMMINS ISB DIESEL 2005-2004
 KENWORTH T800 CUMMINS ISL 2006-2006
 STERLING ACTERRA CATERPILLAR 3126 DIESE 2003-2003
 STERLING L-LINE CATERPILLAR 3126 DIESE 2001-2001



24436

AUTOCAR AC Series Cummins L10 Diesel 1991-1991
 BLUEBIRD TC2000 Cummins ISB Diesel 2002-1998
 FORD F600 Cummins C Series 8.3 L Die 1994-1993
 FORD F650 Super Duty Cummins ISB Diesel 2007-2005
 FORD F750 Super Duty Cummins ISB Diesel 2007-2005
 FREIGHTLINER Argosy Cummins ISM Diesel 2000-1999
 FREIGHTLINER Business Class M2 Cummins ISC Diesel 2008-2004
 FREIGHTLINER Business Class M2 Cummins ISC Diesel 2008-2007
 FREIGHTLINER Century Class Cummins ISM Diesel 2000-1998
 FREIGHTLINER Century Class Cummins M11 Diesel 1997-1996
 FREIGHTLINER Classic Cummins ISM Diesel 2003-2003
 FREIGHTLINER Classic XL Cummins ISM Diesel 2003-2003
 FREIGHTLINER FL112 Cummins ISM Diesel 1998-1998
 FREIGHTLINER FL112 Cummins ISM Diesel 2001-1998
 FREIGHTLINER FL112 Cummins M11 Diesel 1997-1996
 FREIGHTLINER FL50 Cummins ISC Diesel 2005-2000
 FREIGHTLINER FL60 Cummins ISC Diesel 2004-2000
 FREIGHTLINER FL70 Cummins ISC Diesel 2005-2000
 FREIGHTLINER FL80 Cummins ISC Diesel 2005-2000
 FREIGHTLINER FLC Caterpillar 3176 Diesel 1995-1991
 FREIGHTLINER FLC Cummins L10 Diesel 1993-1991
 FREIGHTLINER FLC Cummins M11 Diesel 1997-1995
 FREIGHTLINER FLD Caterpillar 3176 Diesel 1995-1991
 FREIGHTLINER FLD Cummins ISM Diesel 2003-1998
 FREIGHTLINER FLD Cummins ISM Diesel 1999-1999



FREIGHTLINER	FLD	Cummins L10 Diesel	1993-1991	KENWORTH	W900	Cummins 6-Cyl. 14.0 L Dies	1991-1991
FREIGHTLINER	FLD	Cummins M11 Diesel	1997-1995	KENWORTH	W900	Cummins N14 Diesel	1993-1992
FREIGHTLINER	UCBC	CUMMINS ISB DIESEL	2003-2003	MACK	CH Series	Mack AC Diesel	2006-2003
INTERNATIONAL/NAVISTAR	5000	Cummins L10 Diesel	1998-1995	MACK	CV Series	Mack AI Diesel	2007-2006
INTERNATIONAL/NAVISTAR	5000	Cummins N14 Diesel	1999-1999	MACK	CV Series	Mack AMI Diesel	2005-2005
INTERNATIONAL/NAVISTAR	5000	International/Navistar 530 Di	1995-1995	MACK	CX Series	Mack AC Diesel	2006-2003
INTERNATIONAL/NAVISTAR	5500i	Cummins ISM Diesel	2000-2000	MACK	CXN Series	Mack AC Diesel	2007-2006
INTERNATIONAL/NAVISTAR	5500i	Cummins N14 Diesel	2000-2000	PETERBILT	200	Cummins C Series 8.3 L Die	1996-1995
INTERNATIONAL/NAVISTAR	5600i	Cummins ISM Diesel	2000-2000	PETERBILT	320	Cummins C Series 8.3 L Die	1996-1995
INTERNATIONAL/NAVISTAR	5600i	Cummins N14 Diesel	2000-2000	PETERBILT	320	Cummins ISC Diesel	1998-1997
INTERNATIONAL/NAVISTAR	5900i	Cummins ISM Diesel	2000-2000	PETERBILT	320	Cummins L10 Diesel	1996-1996
INTERNATIONAL/NAVISTAR	5900i	Cummins N14 Diesel	2000-2000	PETERBILT	330	Caterpillar C7 Diesel	2007-2004
INTERNATIONAL/NAVISTAR	7400	International/Navistar 530 Di	2003-2002	PETERBILT	330	Caterpillar C7 Diesel	2007-2007
INTERNATIONAL/NAVISTAR	7400	International/Navistar DT466	2003-2002	PETERBILT	330	Cummins ISC Diesel	2001-2001
INTERNATIONAL/NAVISTAR	7400	International/Navistar DT530	2005-2004	PETERBILT	330	Cummins ISC Diesel	2005-2004
INTERNATIONAL/NAVISTAR	7500	International/Navistar 530 Di	2003-2002	PETERBILT	335	Caterpillar C7 Diesel	2006-2005
INTERNATIONAL/NAVISTAR	7500	International/Navistar DT466	2002-2002	PETERBILT	335	Cummins ISC Diesel	2006-2005
INTERNATIONAL/NAVISTAR	7500	International/Navistar DT530	2005-2004	PETERBILT	335	Paccar PX-8 Diesel	2008-2008
INTERNATIONAL/NAVISTAR	8100	Cummins ISM Diesel	1998-1998	PETERBILT	340	Paccar PX-8 Diesel	2008-2008
INTERNATIONAL/NAVISTAR	8100	Cummins ISM Diesel	1999-1999	PETERBILT	357	Caterpillar 3176 Diesel	1995-1995
INTERNATIONAL/NAVISTAR	8100	Cummins L10 Diesel	1996-1995	PETERBILT	357	Cummins C Series 8.3 L Die	1996-1995
INTERNATIONAL/NAVISTAR	8100	Cummins L10 Diesel	1997-1997	PETERBILT	357	Cummins ISC Diesel	1997-1997
INTERNATIONAL/NAVISTAR	8100	Cummins M11 Diesel	1997-1995	PETERBILT	357	Cummins ISC Diesel	2005-1998
INTERNATIONAL/NAVISTAR	8100	Cummins N14 Diesel	1996-1995	PETERBILT	357	Cummins L10 Diesel	1997-1995
INTERNATIONAL/NAVISTAR	8100	International/Navistar 530 Di	1999-1995	PETERBILT	357	Cummins M11 Diesel	1997-1995
INTERNATIONAL/NAVISTAR	8100	International/Navistar DT466	1997-1995	PETERBILT	375	Cummins C Series 8.3 L Die	1996-1995
INTERNATIONAL/NAVISTAR	8200	Cummins ISM Diesel	1998-1998	PETERBILT	375	Cummins L10 Diesel	1996-1995
INTERNATIONAL/NAVISTAR	8200	Cummins L10 Diesel	1997-1995	PETERBILT	378	Cummins ISM Diesel	1998-1998
INTERNATIONAL/NAVISTAR	8200	Cummins M11 Diesel	1997-1995	PETERBILT	378	Cummins M11 Diesel	1997-1995
INTERNATIONAL/NAVISTAR	8200	Cummins N14 Diesel	1996-1995	PETERBILT	379	Cummins ISM Diesel	1998-1998
INTERNATIONAL/NAVISTAR	8200	International/Navistar 530 Di	1997-1996	PETERBILT	379	Cummins L10 Diesel	1997-1995
INTERNATIONAL/NAVISTAR	8200	International/Navistar DT466	1997-1997	PETERBILT	379	Cummins M11 Diesel	1997-1995
INTERNATIONAL/NAVISTAR	8600	Cummins ISM Diesel	2003-2003	PETERBILT	385	Cummins ISC Diesel	2005-1998
INTERNATIONAL/NAVISTAR	9200	Caterpillar 3176 Diesel	1995-1995	PETERBILT	385	Cummins L10 Diesel	1997-1997
INTERNATIONAL/NAVISTAR	9300	Caterpillar 3176 Diesel	1995-1995	PETERBILT	385	Cummins M11 Diesel	1997-1996
INTERNATIONAL/NAVISTAR	9400	Caterpillar 3176 Diesel	1995-1995	STERLING	Acterra	Cummins ISC Diesel	2008-2005
INTERNATIONAL/NAVISTAR	WorkStar 7500	International/Navistar MaxxF	2008-2008	STERLING	Acterra	Cummins ISC Diesel	2008-2008
KENWORTH	C500	Caterpillar 3176 Diesel	1992-1992	STERLING	A-Line	Detroit Diesel 6-Cyl. 12.7 L	2006-2006
KENWORTH	C500	Caterpillar 3176 Diesel	1993-1992	STERLING	A-Line	Detroit Diesel 6-Cyl. 14.0 L	2006-2006
KENWORTH	K100	Cummins 6-Cyl. 14.0 L Dies	1991-1991	STERLING	A-LINE	DETROIT DIESEL SERIE 60	2005-2005
KENWORTH	K100	Cummins N14 Diesel	1993-1992	STERLING	A-LINE	DETROIT DIESEL SERIE 60	2006-2006
KENWORTH	K300	Cummins C Series 8.3 L Die	1994-1993	STERLING	L-Line	Detroit Diesel 6-Cyl. 12.7 L	2007-2006
KENWORTH	T300	Cummins ISC Diesel	2006-2006	STERLING	L-Line	Detroit Diesel 6-Cyl. 14.0 L	2007-2006
KENWORTH	T300	Cummins ISC Diesel	2006-2000	STERLING	L-LINE	DETROIT DIESEL SERIE 60	2006-2006
KENWORTH	T300	Cummins ISC Diesel	2008-2007	VOLVO	VN Series	Cummins ISM Diesel	2003-2003
KENWORTH	T300	Cummins ISC Diesel	2005-2005	VOLVO	Xpeditor	Cummins L10 Diesel	1996-1996
KENWORTH	T400	Caterpillar 3176 Diesel	1992-1991				
KENWORTH	T400	Caterpillar 3176 Diesel	1993-1991				
KENWORTH	T400	Cummins L10 Diesel	1994-1991				
KENWORTH	T450	Caterpillar 3176 Diesel	1992-1991				
KENWORTH	T450	Caterpillar 3176 Diesel	1993-1991				
KENWORTH	T450	Cummins L10 Diesel	1994-1991				
KENWORTH	T600	Caterpillar 3176 Diesel	1992-1991				
KENWORTH	T600	Caterpillar 3176 Diesel	1993-1991				
KENWORTH	T600	Cummins L10 Diesel	1994-1991				
KENWORTH	T800	Caterpillar 3176 Diesel	1992-1991				
KENWORTH	T800	Caterpillar 3176 Diesel	1993-1991				
KENWORTH	T800	CUMMINS ISL	2006-2006	INTERNATIONAL/NAVISTAR	8100	Cummins ISM Diesel	1998-1998
KENWORTH	T800	Cummins ISL Diesel	2008-2001	INTERNATIONAL/NAVISTAR	8100	Cummins M11 Diesel	1997-1995
KENWORTH	T800	Cummins ISM Diesel	2003-2003	INTERNATIONAL/NAVISTAR	8200	Cummins M11 Diesel	1995-1995
KENWORTH	T800	Cummins L10 Diesel	1994-1991				



24438

INTERNATIONAL/NAVISTAR	8100	Cummins ISM Diesel	1998-1998
INTERNATIONAL/NAVISTAR	8100	Cummins M11 Diesel	1997-1995
INTERNATIONAL/NAVISTAR	8200	Cummins M11 Diesel	1995-1995



24440

AUTOCAR	SERIES ACL	CATERPILLAR 3407 DIESE	1991-1991
FREIGHTLINER	CORONADO	DETROIT DIESEL SERIE 60	2005-2005
KENWORTH	T800	CUMMINS ISL	2006-2006
STERLING	ACTERRA	CATERPILLAR 3126 DIESE	2003-2003
STERLING	ACTERRA	CATERPILLAR C13 DIESEL	2004-2004
STERLING	A-LINE	CUMMINS N14	2002-2001
STERLING	A-LINE	DETROIT DIESEL SERIE 60	2006-2006
STERLING	A-LINE	DETROIT DIESEL SERIE 60	2005-2005
STERLING	A-LINE	DETROIT DIESEL SERIE 60	2002-2001
STERLING	A-LINE	DETROIT DIESEL SERIE 60	2001-2001
STERLING	A-LINE	DETROIT DIESEL SERIE 60	2002-2002
STERLING	L-LINE	CATERPILLAR 3126 DIESE	2001-2001
STERLING	L-LINE	CATERPILLAR 3126 DIESE	2003-2002
STERLING	L-LINE	CUMMINS N14	2002-2001
STERLING	L-LINE	CUMMINS SIGNATURE 600	2001-2001
STERLING	L-LINE	DETROIT DIESEL SERIE 60	2003-2001
STERLING	L-LINE	DETROIT DIESEL SERIE 60	2002-2002
STERLING	L-LINE	DETROIT DIESEL SERIE 60	2001-2001
STERLING	L-LINE	DETROIT DIESEL SERIE 60	2006-2006



24838

VOLVO	7550	7550	2006-2001
VOLVO	7550 FL	7550 FL	2008-2005
VOLVO	9700	9700	2006-2002
VOLVO	9700 FL	9700 FL	2008-2005



25804

BLUEBIRD	All American RE	Cummins ISC Diesel	2000-1998
----------	-----------------	--------------------	-----------



25T140

FREIGHTLINER	FLC	CUMMINS N14	1997-1997
--------------	-----	-------------	-----------



25T140 GS

KENWORTH	T2000	Caterpillar C12 Diesel	1997-1997
KENWORTH	T2000	Cummins N14 Diesel	2000-1997
KENWORTH	T2000	Detroit Diesel 6-Cyl. 11.1 L	2000-2000
KENWORTH	T2000	Detroit Diesel 6-Cyl. 12.7 L	2000-2000



25T160 GS

KENWORTH	T2000	Cummins ISX Diesel	2006-2004
KENWORTH	T300	Caterpillar 3126 Diesel	2000-2000
KENWORTH	T800	Cummins ISX Diesel	2003-2003



26510

FREIGHTLINER	FLC	CUMMINS N14	1996-1992
FREIGHTLINER	FLD	CUMMINS N14	1997-1992



26529



24444

VOLVO	VT880	CUMMINS ISX DIESEL	2006-2006
-------	-------	--------------------	-----------



24452

FREIGHTLINER	Columbia	Caterpillar C15 Diesel	2003-2001
FREIGHTLINER	Columbia	Caterpillar C16 Diesel	2004-2001
KENWORTH	T2000	Caterpillar 3406 Diesel	2000-2000
KENWORTH	T800	Cummins ISL Diesel	2008-2001
PETERBILT	378	Caterpillar C15 Diesel	2002-2001
PETERBILT	378	Caterpillar C16 Diesel	2001-2001
PETERBILT	379	Caterpillar C15 Diesel	2002-2001
PETERBILT	379	Caterpillar C16 Diesel	2002-2001
PETERBILT	387	Caterpillar C15 Diesel	2001-2001
PETERBILT	387	Caterpillar C16 Diesel	2001-2001



24832

VOLVO	7550	7550	2006-2001
VOLVO	7550 FL	7550 FL	2008-2005
VOLVO	9700	9700	2006-2002
VOLVO	9700 FL	9700 FL	2008-2005

KENWORTH	T2000	CUMMINS N14	2000-1998
KENWORTH	T2000	DETROIT DIESEL SERIE 60	2000-2000



26532

KENWORTH	K300	Cummins C Series 8.3 L Die	1995-1995
KENWORTH	T2000	Cummins ISX Diesel	2003-1999



26601

BLUEBIRD	TC2000	Cummins ISB Diesel	2002-1998
----------	--------	--------------------	-----------



28466

THOMAS BUILT	Minotour	GM V-8 4.8 L	2004-2004
--------------	----------	--------------	-----------



28467

FORD	E450 Super Duty	Ford V-8 7.3 L Diesel	1998-1998
------	-----------------	-----------------------	-----------



28500

FORD	E450 Super Duty	Ford V-10 6.8 L	2001-2000
FORD	E450 Super Duty	Ford V-8 5.4 L	2002-2002
FORD	F450 Super Duty	Ford V-8 7.3 L Diesel	2003-2000
FORD	F550 Super Duty	Ford V-8 7.3 L Diesel	2004-2000



28501

FORD	E450 Super Duty	Ford V-10 6.8 L	2001-2000
FORD	E450 Super Duty	Ford V-8 5.4 L	2002-2002



2T122 GS

AUTOCAR	A Series	Volvo VE 12 Diesel	1993-1993
---------	----------	--------------------	-----------



2T145GS

AUTOCAR	AC Series	Cummins L10 Diesel	1991-1991
---------	-----------	--------------------	-----------



2T155

2 - 1 1/2 psi: 73

DINA	D-531	CUMMINS V-6 155	2002-1996
DINA	D-532	CUMMINS V-6 155	2002-1996
DINA	D-631	8 CIL	2002-1995
DINA	D-661	8 CIL	2002-1995



2T170

2 - 17 psi: 73

FREIGHTLINER	FLC	Cummins N14 Diesel	1998-1991
FREIGHTLINER	FLD	Cummins N14 Diesel	1997-1991



2T200

2 - 20 psi: 73

FREIGHTLINER	FL60	Cummins B Series 5.9 L Die	1994-1992
FREIGHTLINER	FL70	Cummins B Series 5.9 L Die	1994-1992
FREIGHTLINER	FL80	Cummins B Series 5.9 L Die	1994-1992
KENWORTH	K100	Cummins C Series 8.3 L Die	1993-1992



2T240

2 - 24 psi: 73

BLUEBIRD	All American FE	Caterpillar C7 Diesel	2004-2004
----------	-----------------	-----------------------	-----------



30T 3/4"

AUTOCAR	AC Series	Caterpillar 3406 Diesel	1992-1991
AUTOCAR	AC Series	Cummins L10 Diesel	1991-1991
CHEVROLET	C5500	Caterpillar 3126 Diesel	2002-1998
CHEVROLET	C6500	Caterpillar 3126 Diesel	2002-1998
CHEVROLET	C7500	Caterpillar 3126 Diesel	2002-1998
CHEVROLET	C8500	Caterpillar 3126 Diesel	2002-1998
FORD	F600	Cummins B Series 5.9 L Die	1994-1992
FREIGHTLINER	Century Class	Detroit Diesel 6-Cyl. 11.1 L	1998-1998
FREIGHTLINER	Century Class	Detroit Diesel 6-Cyl. 12.7 L	1998-1998
FREIGHTLINER	FLC	Caterpillar 3176 Diesel	1995-1991



FREIGHTLINER	FLC	Caterpillar 3306 Diesel	1994-1991	CHEVROLET	C6500	Caterpillar 3126 Diesel	2002-1998
FREIGHTLINER	FLC	Cummins L10 Diesel	1993-1991	CHEVROLET	C7500	Caterpillar 3126 Diesel	2002-1998
FREIGHTLINER	FLC	Cummins N14 Diesel	1998-1991	CHEVROLET	C8500	Caterpillar 3126 Diesel	2002-1998
FREIGHTLINER	FLC	Detroit Diesel 6-Cyl. 11.1 L	1998-1991	FORD	E450 Super Duty	Ford V-8 7.3 L Diesel	1998-1998
FREIGHTLINER	FLC	Detroit Diesel 6-Cyl. 12.7 L	1998-1991	FORD	F600	Ford V-8 6.1 L	1991-1991
FREIGHTLINER	FLD	Caterpillar 3176 Diesel	1995-1991	FORD	F600	Ford V-8 7.0 L	1994-1991
FREIGHTLINER	FLD	Caterpillar 3306 Diesel	1994-1991	FREIGHTLINER	Century Class	Detroit Diesel 6-Cyl. 11.1 L	1998-1998
FREIGHTLINER	FLD	Cummins L10 Diesel	1993-1991	FREIGHTLINER	Century Class	Detroit Diesel 6-Cyl. 12.7 L	1998-1998
FREIGHTLINER	FLD	Cummins N14 Diesel	1997-1991	FREIGHTLINER	FLC	Caterpillar 3176 Diesel	1995-1991
FREIGHTLINER	FLD	Detroit Diesel 6-Cyl. 11.1 L	1998-1991	FREIGHTLINER	FLC	Caterpillar 3306 Diesel	1992-1991
FREIGHTLINER	FLD	Detroit Diesel 6-Cyl. 12.7 L	1998-1991	FREIGHTLINER	FLC	Detroit Diesel 6-Cyl. 11.1 L	1998-1991
INTERNATIONAL/NAVISTAR	4700	International/Navistar DT408	1997-1995	FREIGHTLINER	FLC	Detroit Diesel 6-Cyl. 12.7 L	1998-1991
INTERNATIONAL/NAVISTAR	4800	International/Navistar DT408	1997-1995	FREIGHTLINER	FLD	Caterpillar 3176 Diesel	1995-1991
INTERNATIONAL/NAVISTAR	4900	International/Navistar DT408	1997-1995	FREIGHTLINER	FLD	Caterpillar 3306 Diesel	1992-1991
INTERNATIONAL/NAVISTAR	8100	Cummins ISM Diesel	1998-1998	FREIGHTLINER	FLD	Detroit Diesel 6-Cyl. 11.1 L	1998-1991
INTERNATIONAL/NAVISTAR	8100	Cummins M11 Diesel	1997-1995	FREIGHTLINER	FLD	Detroit Diesel 6-Cyl. 12.7 L	1998-1991
INTERNATIONAL/NAVISTAR	8100	International/Navistar DT466	1995-1995	INTERNATIONAL/NAVISTAR	8100	Cummins ISM Diesel	1998-1998
INTERNATIONAL/NAVISTAR	8200	Cummins M11 Diesel	1996-1995	INTERNATIONAL/NAVISTAR	8100	Cummins M11 Diesel	1997-1995
KENWORTH	C500	Detroit Diesel 6-Cyl. 11.1 L	1994-1994	INTERNATIONAL/NAVISTAR	8200	Cummins M11 Diesel	1996-1995
KENWORTH	C500	Detroit Diesel 6-Cyl. 12.7 L	1994-1994	KENWORTH	C500	Caterpillar 3176 Diesel	1993-1992
KENWORTH	K100	Detroit Diesel 6-Cyl. 11.1 L	1996-1996	KENWORTH	C500	Caterpillar 3306 Diesel	1992-1991
KENWORTH	K100	Detroit Diesel 6-Cyl. 12.7 L	1996-1994	KENWORTH	C500	Detroit Diesel 6-Cyl. 11.1 L	1994-1991
KENWORTH	T600	Caterpillar 3406 Diesel	1999-1993	KENWORTH	C500	Detroit Diesel 6-Cyl. 12.7 L	1994-1991
KENWORTH	T600	Detroit Diesel 6-Cyl. 11.1 L	1999-1994	KENWORTH	K100	Caterpillar 3406 Diesel	1994-1991
KENWORTH	T600	Detroit Diesel 6-Cyl. 12.7 L	1999-1994	KENWORTH	K100	Cummins 6-Cyl. 14.0 L Dies	1991-1991
KENWORTH	T800	Caterpillar 3406 Diesel	1999-1993	KENWORTH	K100	Cummins C Series 8.3 L Die	1993-1992
KENWORTH	T800	Detroit Diesel 6-Cyl. 11.1 L	1999-1994	KENWORTH	K100	Cummins N14 Diesel	1993-1992
KENWORTH	T800	Detroit Diesel 6-Cyl. 12.7 L	1999-1994	KENWORTH	K100	Detroit Diesel 6-Cyl. 11.1 L	1996-1991
KENWORTH	W900	Detroit Diesel 6-Cyl. 11.1 L	1999-1994	KENWORTH	K100	Detroit Diesel 6-Cyl. 12.7 L	1996-1991
KENWORTH	W900	Detroit Diesel 6-Cyl. 12.7 L	1999-1994	KENWORTH	T400	Caterpillar 3176 Diesel	1993-1991
PETERBILT	320	Caterpillar 3306 Diesel	1995-1995	KENWORTH	T400	Caterpillar 3306 Diesel	1992-1991
PETERBILT	357	Caterpillar 3176 Diesel	1995-1995	KENWORTH	T400	Cummins L10 Diesel	1994-1991
PETERBILT	357	Caterpillar 3306 Diesel	1996-1995	KENWORTH	T450	Caterpillar 3176 Diesel	1993-1991
PETERBILT	357	Caterpillar 3406 Diesel	1998-1995	KENWORTH	T450	Caterpillar 3306 Diesel	1992-1991
PETERBILT	357	Detroit Diesel 6-Cyl. 11.1 L	1995-1995	KENWORTH	T450	Cummins L10 Diesel	1994-1991
PETERBILT	357	Detroit Diesel 6-Cyl. 12.7 L	1995-1995	KENWORTH	T600	Caterpillar 3176 Diesel	1993-1991
PETERBILT	362	Cummins N14 Diesel	1996-1995	KENWORTH	T600	Caterpillar 3406 Diesel	1992-1991
PETERBILT	375	Caterpillar 3306 Diesel	1996-1995	KENWORTH	T600	Cummins 6-Cyl. 14.0 L Dies	1991-1991
PETERBILT	375	Cummins L10 Diesel	1996-1995	KENWORTH	T600	Cummins L10 Diesel	1994-1991
PETERBILT	377	Caterpillar 3406 Diesel	1998-1995	KENWORTH	T600	Cummins N14 Diesel	1992-1992
PETERBILT	377	Detroit Diesel 6-Cyl. 11.1 L	1995-1995	KENWORTH	T600	Detroit Diesel 6-Cyl. 11.1 L	1999-1991
PETERBILT	377	Detroit Diesel 6-Cyl. 12.7 L	1995-1995	KENWORTH	T600	Detroit Diesel 6-Cyl. 12.7 L	1999-1991
PETERBILT	378	Caterpillar 3306 Diesel	1996-1995	KENWORTH	T800	Caterpillar 3176 Diesel	1993-1991
PETERBILT	378	Caterpillar 3406 Diesel	1998-1995	KENWORTH	T800	Caterpillar 3306 Diesel	1992-1991
PETERBILT	378	Detroit Diesel 6-Cyl. 11.1 L	1995-1995	KENWORTH	T800	Caterpillar 3406 Diesel	1992-1991
PETERBILT	378	Detroit Diesel 6-Cyl. 12.7 L	1995-1995	KENWORTH	T800	Cummins 6-Cyl. 14.0 L Dies	1991-1991
PETERBILT	379	Caterpillar 3306 Diesel	1996-1995	KENWORTH	T800	Cummins L10 Diesel	1994-1991
PETERBILT	379	Caterpillar 3406 Diesel	1998-1995	KENWORTH	T800	Cummins N14 Diesel	1992-1992
PETERBILT	379	Cummins L10 Diesel	1997-1995	KENWORTH	T800	Detroit Diesel 6-Cyl. 11.1 L	1999-1991
PETERBILT	379	Detroit Diesel 6-Cyl. 11.1 L	1995-1995	KENWORTH	T800	Detroit Diesel 6-Cyl. 12.7 L	1999-1991
PETERBILT	379	Detroit Diesel 6-Cyl. 12.7 L	1995-1995	KENWORTH	W900	Caterpillar 3406 Diesel	1999-1991
PETERBILT	385	Cummins L10 Diesel	1997-1997	KENWORTH	W900	Cummins 6-Cyl. 14.0 L Dies	1991-1991
				KENWORTH	W900	Cummins N14 Diesel	1993-1992
				KENWORTH	W900	Detroit Diesel 6-Cyl. 11.1 L	1999-1991
				KENWORTH	W900	Detroit Diesel 6-Cyl. 12.7 L	1999-1991
				PETERBILT	320	Caterpillar 3306 Diesel	1995-1995
				PETERBILT	357	Caterpillar 3176 Diesel	1995-1995
				PETERBILT	357	Caterpillar 3306 Diesel	1996-1995
				PETERBILT	357	Caterpillar 3406 Diesel	1998-1995
				PETERBILT	357	Detroit Diesel 6-Cyl. 11.1 L	1995-1995
				PETERBILT	357	Detroit Diesel 6-Cyl. 12.7 L	1995-1995
AUTOCAR	AC Series	Caterpillar 3406 Diesel	1992-1991	PETERBILT	357	Cummins L10 Diesel	1994-1991
CHEVROLET	C5500	Caterpillar 3126 Diesel	2002-1998	PETERBILT	357	Detroit Diesel 6-Cyl. 11.1 L	1995-1995
				PETERBILT	357	Detroit Diesel 6-Cyl. 12.7 L	1995-1995

30T 5/8"





PETERBILT	362	Cummins N14 Diesel	1996-1995
PETERBILT	375	Caterpillar 3306 Diesel	1996-1995
PETERBILT	375	Cummins L10 Diesel	1996-1995
PETERBILT	377	Caterpillar 3406 Diesel	1998-1995
PETERBILT	377	Detroit Diesel 6-Cyl. 11.1 L	1995-1995
PETERBILT	377	Detroit Diesel 6-Cyl. 12.7 L	1995-1995
PETERBILT	378	Caterpillar 3306 Diesel	1996-1995
PETERBILT	378	Caterpillar 3406 Diesel	1998-1995
PETERBILT	378	Detroit Diesel 6-Cyl. 11.1 L	1995-1995
PETERBILT	378	Detroit Diesel 6-Cyl. 12.7 L	1995-1995
PETERBILT	379	Caterpillar 3306 Diesel	1996-1995
PETERBILT	379	Caterpillar 3406 Diesel	1998-1995
PETERBILT	379	Cummins L10 Diesel	1997-1995
PETERBILT	379	Detroit Diesel 6-Cyl. 11.1 L	1995-1995
PETERBILT	379	Detroit Diesel 6-Cyl. 12.7 L	1995-1995
PETERBILT	385	Cummins L10 Diesel	1997-1997
VOLVO	Xpedito	Caterpillar 3306 Diesel	1996-1996



CH-112591
1 1/2 x 49.75

DODGE RAM-6500 V-8, 5.9 L 1997-1994



CH-112592
1 3/4 x 32.5

DODGE RAM-6500 V-8, 5.9 L 1997-1994



CH-114591
1 1/2 x 30

DODGE D-600 DODGE V-8, 5.9 L 1994-1993



CH-114592
1 3/4 x 21

DODGE D-600 DODGE V-8, 5.9 L 1994-1993



CH-114601
2 x 26.5

DODGE D-600 DODGE V-8, 6.0 L 1993-1992



CH-114602
2 1/8 x 14

DODGE D-600 DODGE V-8, 6.0 L 1993-1992



CH-120015
2 1/4 x 10

DINA RE39530-45417500 DIESEL 1994-1994



CH-120682
2 1/4 x 15

DINA D-531 CUMMINS V-6 155 2002-1994
DINA D-532 CUMMINS V-6 155 2002-1994

35B 3/8"



FORD	E450 Super Duty	Ford V-8 5.4 L	2002-2002
FORD	F450 Super Duty	Ford V-8 7.3 L Diesel	2003-2000
FORD	F550 Super Duty	Ford V-8 7.3 L Diesel	2004-2000
INTERNATIONAL/NAVISTAR	4700	International/Navistar DT408	1997-1995
INTERNATIONAL/NAVISTAR	4800	International/Navistar DT408	1997-1995
INTERNATIONAL/NAVISTAR	4900	International/Navistar DT408	1997-1995
INTERNATIONAL/NAVISTAR	8100	International/Navistar DT466	1995-1995

35B 5/8"



FREIGHTLINER	CENTURY CLASS	DETROIT DIESEL SERIE 60	1998-1998
FREIGHTLINER	FLC	DETROIT DIESEL SERIE 60	1997-1990
FREIGHTLINER	FLD	DETROIT DIESEL SERIE 60	1998-1990
KENWORTH	K100	CATERPILLAR 3406 DIESE	1990-1990
KENWORTH	K100	CUMMINS N14	1993-1992
KENWORTH	K100	DETROIT DIESEL SERIE 60	1999-1990
KENWORTH	T400	CATERPILLAR 3306 DIESE	1990-1990
KENWORTH	T400	CUMMINS L10	1994-1990
KENWORTH	T450	CATERPILLAR 3306 DIESE	1990-1990
KENWORTH	T450	CUMMINS L10	1994-1990
KENWORTH	T600	CATERPILLAR 3406 DIESE	1990-1990
KENWORTH	T600	CUMMINS L10	1994-1990
KENWORTH	T600	CUMMINS N14	1992-1992
KENWORTH	T600	DETROIT DIESEL SERIE 60	1999-1990
KENWORTH	T800	CATERPILLAR 3306 DIESE	1990-1990
KENWORTH	T800	CATERPILLAR 3406 DIESE	1990-1990
KENWORTH	T800	CUMMINS L10	1994-1990
KENWORTH	T800	CUMMINS N14	1992-1992
KENWORTH	T800	DETROIT DIESEL SERIE 60	1999-1990
KENWORTH	W900	CATERPILLAR 3406 DIESE	1990-1990
KENWORTH	W900	CUMMINS N14	1993-1992
KENWORTH	W900	DETROIT DIESEL SERIE 60	1999-1990
VOLVO	WG	CUMMINS N14	1995-1993



CH-120692
2 1/4 x 16

DINA	D-631	8 CIL	2002-1993
DINA	D-661	8 CIL	2002-1993
DINA	S-400	PERKINS C6-354.4	1992-1990
DINA	S-500 CORAZA	PERKINS T6-354.4	1992-1990



CH-121002
2 1/4 x 15.5

DINA	D-604 G3	CUMMINS V-8 210	1992-1990
------	----------	-----------------	-----------



CH-121022
2 1/4 x 14

DINA	D-631 K1	8 CIL	2002-1997
DINA	D-661 G3	8 CIL	1992-1991



CH-121033
1 1/4 x 9

DINA	D-531	CUMMINS V-6 155	2002-1992
DINA	D-532	CUMMINS V-6 155	2002-1992
DINA	D-631	8 CIL	2002-1991
DINA	D-661	8 CIL	2002-1991



CH-121041
2 x 13

DINA	MICRO 3130	6 CIL	1991-1991
------	------------	-------	-----------



CH-121042

DINA	S-400	INTERNATIONAL/NAVISTA	1993-1993
DINA	S-500	INTERNATIONAL/NAVISTA	1993-1993
DINA	S-500 CABINA	INTERNATIONAL/NAVISTA	1992-1990



CH-121072
2 x 25

DINA MICRO 3130 6 CIL 1991-1991



CH-121081
2 x 12

DINA	D-531	CUMMINS V-6 155	2002-1990
DINA	D-532	CUMMINS V-6 155	2002-1990
DINA	D-631	8 CIL	2002-1991
DINA	D-631	CUMMINS V-8 210	1990-1990
DINA	D-661	8 CIL	2002-1991
DINA	D-661	CUMMINS V-8 210	1990-1990



CH-122011
2 x 19

DINA	S-400	PERKINS C6-354.4	1992-1990
DINA	S-500 CORAZA	PERKINS T6-354.4	1996-1990



CH-122431
2 1/4 x 25.5

DINA	S-600	PERKINS C6-354.4	1992-1992
------	-------	------------------	-----------



CH-122442
2 x 24

DINA	S-600	PERKINS C6-354.4	1991-1991
------	-------	------------------	-----------



CH-123212
2 1/4 x 37.5

DINA	DELFIN	INTERNATIONAL/NAVISTA	1993-1993
------	--------	-----------------------	-----------



CH-124761
2 1/4 x 29.5

DINA	S-600	INTERNATIONAL/NAVISTA	1995-1990
------	-------	-----------------------	-----------



CH-124831
2 1/4 x 23

DINA	S-600	CUMMINS - 6CT-210	1991-1990
DINA	S-600 TORTON	CUMMINS - 6CTA-8.3 L	1993-1993



CH-124832

2 x 19

DINA	S-600	CUMMINS - 6CT-210	1997-1990
DINA	S-600 TORTON	CUMMINS - 6CTA-8.3 L	1993-1993



CH-127391

1 3/4 x 20

DINA	MICROBUS	CUMMINS B - 6 CIL, 3.9 L	1993-1993
------	----------	--------------------------	-----------



CH-127392

2 x 16.5

DINA	MICROBUS	CUMMINS B - 6 CIL, 3.9 L	1993-1993
------	----------	--------------------------	-----------



CH-135713

5/8 x 9

FORD	B-600	V-8, 5.8 L	1990-1990
------	-------	------------	-----------



CHARTER 1 1/2"

FORD	F600	Ford 6-Cyl. 6.6 L Diesel	1993-1991
FORD	F600	Ford 6-Cyl. 7.8 L Diesel	1991-1991
FREIGHTLINER	FLC	CUMMINS L10	1993-1990
FREIGHTLINER	FLC	Cummins L10 Diesel	1993-1991
FREIGHTLINER	FLC	CUMMINS N14	1997-1992
FREIGHTLINER	FLC	Cummins N14 Diesel	1998-1991
FREIGHTLINER	FLD	CUMMINS L10	1993-1990
FREIGHTLINER	FLD	Cummins L10 Diesel	1993-1991
FREIGHTLINER	FLD	CUMMINS N14	1997-1992
FREIGHTLINER	FLD	Cummins N14 Diesel	1997-1991
KENWORTH	K100	Cummins 6-Cyl. 14.0 L Dies	1991-1991
KENWORTH	K100	CUMMINS N14	1993-1992
KENWORTH	K100	Cummins N14 Diesel	1993-1992
KENWORTH	T600	Cummins 6-Cyl. 14.0 L Dies	1991-1991
KENWORTH	T600	CUMMINS N14	1992-1992
KENWORTH	T600	Cummins N14 Diesel	1992-1992
KENWORTH	T800	Cummins 6-Cyl. 14.0 L Dies	1991-1991
KENWORTH	T800	CUMMINS N14	1992-1992
KENWORTH	T800	Cummins N14 Diesel	1992-1992
KENWORTH	W900	Cummins 6-Cyl. 14.0 L Dies	1991-1991
KENWORTH	W900	CUMMINS N14	1993-1992
KENWORTH	W900	Cummins N14 Diesel	1993-1992
PETERBILT	320	Caterpillar 3306 Diesel	1995-1995

PETERBILT	357	Caterpillar 3406 Diesel	1998-1995
PETERBILT	362	Cummins N14 Diesel	1996-1995
PETERBILT	377	Caterpillar 3406 Diesel	1998-1995
PETERBILT	378	Caterpillar 3406 Diesel	1998-1995
PETERBILT	379	Caterpillar 3406 Diesel	1998-1995



CHARTER 1 1/4"

AUTOCAR	AC Series	Cummins L10 Diesel	1991-1991
AUTOCAR	AC Series	Cummins L10 Diesel	1991-1991
FREIGHTLINER	FLC	CUMMINS N14	1997-1992
FREIGHTLINER	FLD	CUMMINS N14	1997-1992
KENWORTH	K100	CUMMINS N14	1993-1992
KENWORTH	T400	CUMMINS L10	1994-1990
KENWORTH	T450	CUMMINS L10	1994-1990
KENWORTH	T600	CUMMINS L10	1994-1990
KENWORTH	T600	CUMMINS N14	1992-1992
KENWORTH	T800	CUMMINS L10	1994-1990
KENWORTH	T800	CUMMINS N14	1992-1992
KENWORTH	W900	CUMMINS N14	1993-1992
VOLVO	WG	CUMMINS L10	1994-1990
VOLVO	WG	CUMMINS N14	1995-1993



CHARTER 1 3/4"

AUTOCAR	AC Series	Detroit Diesel 6-Cyl. 11.1 L	1993-1991
AUTOCAR	AC Series	Detroit Diesel 6-Cyl. 12.7 L	1993-1991
FORD	F600	Cummins B Series 5.9 L Die	1994-1992
FREIGHTLINER	Century Class	Cummins ISM Diesel	1999-1998
FREIGHTLINER	CENTURY CLASS	CUMMINS M11	1999-1996
FREIGHTLINER	Century Class	Cummins M11 Diesel	1997-1996
FREIGHTLINER	Century Class	Detroit Diesel 6-Cyl. 11.1 L	1998-1998
FREIGHTLINER	Century Class	Detroit Diesel 6-Cyl. 12.7 L	1998-1998
FREIGHTLINER	CENTURY CLASS	DETROIT DIESEL SERIE 60	1998-1998
FREIGHTLINER	FL112	Cummins ISM Diesel	1999-1998
FREIGHTLINER	FL112	Cummins M11 Diesel	1997-1996
FREIGHTLINER	FLC	CUMMINS M11	1997-1995
FREIGHTLINER	FLC	Cummins M11 Diesel	1997-1995
FREIGHTLINER	FLC	Detroit Diesel 6-Cyl. 11.1 L	1998-1991
FREIGHTLINER	FLC	Detroit Diesel 6-Cyl. 12.7 L	1998-1991
FREIGHTLINER	FLC	DETROIT DIESEL SERIE 60	1997-1990
FREIGHTLINER	FLD	Cummins ISM Diesel	1999-1998
FREIGHTLINER	FLD	CUMMINS M11	1999-1995
FREIGHTLINER	FLD	Cummins M11 Diesel	1997-1995
FREIGHTLINER	FLD	Detroit Diesel 6-Cyl. 11.1 L	1998-1991
FREIGHTLINER	FLD	Detroit Diesel 6-Cyl. 12.7 L	1998-1991
FREIGHTLINER	FLD	DETROIT DIESEL SERIE 60	1998-1990
KENWORTH	C500	Caterpillar 3306 Diesel	1992-1991
KENWORTH	C500	Detroit Diesel 6-Cyl. 11.1 L	1993-1991
KENWORTH	C500	Detroit Diesel 6-Cyl. 12.7 L	1993-1991
KENWORTH	K100	Detroit Diesel 6-Cyl. 11.1 L	1993-1991
KENWORTH	K100	Detroit Diesel 6-Cyl. 12.7 L	1993-1991
KENWORTH	K100	DETROIT DIESEL SERIE 60	1993-1990
KENWORTH	T600	Detroit Diesel 6-Cyl. 11.1 L	1993-1991



KENWORTH	T600	Detroit Diesel 6-Cyl. 12.7 L	1993-1991
KENWORTH	T600	DETROIT DIESEL SERIE 60	1993-1990
KENWORTH	T800	Detroit Diesel 6-Cyl. 11.1 L	1993-1991
KENWORTH	T800	Detroit Diesel 6-Cyl. 12.7 L	1993-1991
KENWORTH	T800	DETROIT DIESEL SERIE 60	1993-1990
KENWORTH	W900	Detroit Diesel 6-Cyl. 11.1 L	1993-1991
KENWORTH	W900	Detroit Diesel 6-Cyl. 12.7 L	1993-1991
KENWORTH	W900	DETROIT DIESEL SERIE 60	1993-1990
PETERBILT	357	Detroit Diesel 6-Cyl. 11.1 L	1995-1995
PETERBILT	357	Detroit Diesel 6-Cyl. 12.7 L	1995-1995
PETERBILT	377	Detroit Diesel 6-Cyl. 11.1 L	1995-1995
PETERBILT	377	Detroit Diesel 6-Cyl. 12.7 L	1995-1995
PETERBILT	378	Detroit Diesel 6-Cyl. 11.1 L	1995-1995
PETERBILT	378	Detroit Diesel 6-Cyl. 12.7 L	1995-1995
PETERBILT	379	Detroit Diesel 6-Cyl. 11.1 L	1995-1995
PETERBILT	379	Detroit Diesel 6-Cyl. 12.7 L	1995-1995
VOLVO	Xpeditor	Caterpillar 3306 Diesel	1996-1996

FREIGHTLINER	Classic	Caterpillar C16 Diesel	2002-2002
FREIGHTLINER	Classic	Cummins ISM Diesel	2003-2002
FREIGHTLINER	Classic	Cummins N14 Diesel	2002-2002
FREIGHTLINER	CLASSIC	DETROIT DIESEL SERIE 60	2005-2005
FREIGHTLINER	CLASSIC	DETROIT DIESEL SERIE 60	2005-2005
FREIGHTLINER	Classic XL	Caterpillar C15 Diesel	2002-2002
FREIGHTLINER	Classic XL	Caterpillar C16 Diesel	2002-2002
FREIGHTLINER	Classic XL	Cummins ISM Diesel	2003-2002
FREIGHTLINER	Classic XL	Cummins N14 Diesel	2003-2002
FREIGHTLINER	COLUMBIA	CATERPILLAR C13 DIESEL	2005-2005
FREIGHTLINER	COLUMBIA	CATERPILLAR C15 DIESEL	2005-2005
FREIGHTLINER	COLUMBIA	CATERPILLAR C15 DIESEL	2005-2005
FREIGHTLINER	Columbia	Cummins ISM Diesel	2001-2001
FREIGHTLINER	COLUMBIA	DETROIT DIESEL SERIE 60	2003-2001
FREIGHTLINER	COLUMBIA	DETROIT DIESEL SERIE 60	2006-2001
FREIGHTLINER	COLUMBIA	MERCEDES-BENZ MBE 40	2004-2004
FREIGHTLINER	COLUMBIA	MERCEDES-BENZ MBE 40	2004-2004
FREIGHTLINER	Coronado	Caterpillar C15 Diesel	2004-2002
FREIGHTLINER	Coronado	Caterpillar C16 Diesel	2003-2002
FREIGHTLINER	Coronado	Detroit Diesel 6-Cyl. 12.7 L	2003-2002
FREIGHTLINER	Coronado	Detroit Diesel 6-Cyl. 14.0 L	2003-2003
FREIGHTLINER	CORONADO	DETROIT DIESEL SERIE 60	2006-2004
FREIGHTLINER	CORONADO	DETROIT DIESEL SERIE 60	2006-2004
FREIGHTLINER	FL112	Caterpillar C10 Diesel	2004-2002
FREIGHTLINER	FL112	Caterpillar C12 Diesel	2003-2002
FREIGHTLINER	FL112	CUMMINS ISM DIESEL	2003-2002
FREIGHTLINER	FL112	CUMMINS ISM DIESEL	2003-2002
FREIGHTLINER	FL112	DETROIT DIESEL SERIE 55	1997-1996
FREIGHTLINER	FL112	DETROIT DIESEL SERIE 55	1997-1996
FREIGHTLINER	FLC	CATERPILLAR 3406 DIESE	1990-1990
FREIGHTLINER	FLC	CUMMINS L10	1993-1990
FREIGHTLINER	FLC	CUMMINS L10	1993-1990
FREIGHTLINER	FLC	CUMMINS M11	1997-1995
FREIGHTLINER	FLC	CUMMINS M11	1997-1995
FREIGHTLINER	FLC	CUMMINS M11	1997-1995
FREIGHTLINER	FLC	CUMMINS N14	1997-1992
FREIGHTLINER	FLC	CUMMINS N14	1997-1992
FREIGHTLINER	FLC	DETROIT DIESEL SERIE 60	1997-1990
FREIGHTLINER	FLC	DETROIT DIESEL SERIE 60	1997-1990
FREIGHTLINER	FLD	Caterpillar C10 Diesel	2003-2002
FREIGHTLINER	FLD	Caterpillar C12 Diesel	2003-2002
FREIGHTLINER	FLD	Caterpillar C15 Diesel	2002-2002
FREIGHTLINER	FLD	Caterpillar C16 Diesel	2002-2002
FREIGHTLINER	FLD	Cummins ISM Diesel	2003-2002
FREIGHTLINER	FLD	Cummins ISX Diesel	2001-1999
FREIGHTLINER	FLD	CUMMINS L10	1993-1990
FREIGHTLINER	FLD	CUMMINS L10	1993-1990
FREIGHTLINER	FLD	CUMMINS M11	2000-1995
FREIGHTLINER	FLD	CUMMINS M11	2000-1995
FREIGHTLINER	FLD	CUMMINS M11	2000-1995
FREIGHTLINER	FLD	CUMMINS N14	2001-1992
FREIGHTLINER	FLD	CUMMINS N14	2001-1992
FREIGHTLINER	FLD	Cummins N14 Diesel	2003-2002
FREIGHTLINER	FLD	DETROIT DIESEL SERIE 60	2006-1990
FREIGHTLINER	FLD	DETROIT DIESEL SERIE 60	2006-1990

CHARTER 1"



INTERNATIONAL/NAVISTAR	4700	International/Navistar DT408	1997-1995
INTERNATIONAL/NAVISTAR	4800	International/Navistar DT408	1997-1995
INTERNATIONAL/NAVISTAR	4900	International/Navistar DT408	1997-1995
INTERNATIONAL/NAVISTAR	5000	CUMMINS L10	1993-1992
INTERNATIONAL/NAVISTAR	5000	CUMMINS N14	1993-1992
INTERNATIONAL/NAVISTAR	PAYSTAR	CUMMINS L10	1993-1992
INTERNATIONAL/NAVISTAR	PAYSTAR	CUMMINS N14	1993-1992
KENWORTH	C500	Caterpillar 3176 Diesel	1993-1992
KENWORTH	K100	CATERPILLAR 3406 DIESE	1990-1990
KENWORTH	K100	Caterpillar 3406 Diesel	1994-1991
KENWORTH	T400	Caterpillar 3176 Diesel	1993-1991
KENWORTH	T450	Caterpillar 3176 Diesel	1993-1991
KENWORTH	T600	Caterpillar 3176 Diesel	1993-1991
KENWORTH	T600	CATERPILLAR 3406 DIESE	1990-1990
KENWORTH	T600	Caterpillar 3406 Diesel	1992-1991
KENWORTH	T800	Caterpillar 3176 Diesel	1993-1991
KENWORTH	T800	Caterpillar 3306 Diesel	1992-1991
KENWORTH	T800	CATERPILLAR 3306 DIESE	1990-1990
KENWORTH	T800	CATERPILLAR 3406 DIESE	1990-1990
KENWORTH	T800	Caterpillar 3406 Diesel	1992-1991
KENWORTH	W900	CATERPILLAR 3406 DIESE	1990-1990
KENWORTH	W900	Caterpillar 3406 Diesel	1999-1991

CHARTER 2 1/2"



AUTOCAR	AC Series	Caterpillar 3306 Diesel	1995-1991
FREIGHTLINER	Century Class	Cummins ISM Diesel	2001-2001
FREIGHTLINER	CENTURY CLASS	CUMMINS M11	2000-1996
FREIGHTLINER	CENTURY CLASS	CUMMINS M11	2000-1996
FREIGHTLINER	CENTURY CLASS	CUMMINS N14	2001-1998
FREIGHTLINER	CENTURY CLASS	CUMMINS N14	2001-1998
FREIGHTLINER	CENTURY CLASS	DETROIT DIESEL SERIE 60	2003-1998
FREIGHTLINER	CENTURY CLASS	DETROIT DIESEL SERIE 60	2005-1998
FREIGHTLINER	Classic	Caterpillar C15 Diesel	2002-2002

FREIGHTLINER	FL112	Caterpillar C10 Diesel	2004-2002
FREIGHTLINER	FL112	Caterpillar C12 Diesel	2003-2002
FREIGHTLINER	FL112	CUMMINS ISM DIESEL	2003-2002
FREIGHTLINER	FL112	CUMMINS ISM DIESEL	2003-2002
FREIGHTLINER	FL112	DETROIT DIESEL SERIE 55	1997-1996
FREIGHTLINER	FL112	DETROIT DIESEL SERIE 55	1997-1996
FREIGHTLINER	FLC	CATERPILLAR 3406 DIESE	1990-1990
FREIGHTLINER	FLC	CUMMINS L10	1993-1990
FREIGHTLINER	FLC	CUMMINS L10	1993-1990
FREIGHTLINER	FLC	CUMMINS M11	1997-1995
FREIGHTLINER	FLC	CUMMINS M11	1997-1995
FREIGHTLINER	FLC	CUMMINS N14	1997-1992
FREIGHTLINER	FLC	CUMMINS N14	1997-1992
FREIGHTLINER	FLC	DETROIT DIESEL SERIE 60	1997-1990
FREIGHTLINER	FLC	DETROIT DIESEL SERIE 60	1997-1990
FREIGHTLINER	FLD	Caterpillar C10 Diesel	2003-2002
FREIGHTLINER	FLD	Caterpillar C12 Diesel	2003-2002
FREIGHTLINER	FLD	Caterpillar C15 Diesel	2002-2002
FREIGHTLINER	FLD	Caterpillar C16 Diesel	2002-2002
FREIGHTLINER	FLD	Cummins ISM Diesel	2003-2002
FREIGHTLINER	FLD	Cummins ISX Diesel	2001-1999
FREIGHTLINER	FLD	CUMMINS L10	1993-1990
FREIGHTLINER	FLD	CUMMINS L10	1993-1990
FREIGHTLINER	FLD	CUMMINS M11	2000-1995
FREIGHTLINER	FLD	CUMMINS M11	2000-1995
FREIGHTLINER	FLD	CUMMINS M11	2000-1995
FREIGHTLINER	FLD	CUMMINS N14	2001-1992
FREIGHTLINER	FLD	CUMMINS N14	2001-1992
FREIGHTLINER	FLD	Cummins N14 Diesel	2003-2002
FREIGHTLINER	FLD	DETROIT DIESEL SERIE 60	2006-1990
FREIGHTLINER	FLD	DETROIT DIESEL SERIE 60	2006-1990
INTERNATIONAL/NAVISTAR	5000	Caterpillar C10 Diesel	2000-1998
INTERNATIONAL/NAVISTAR	5000	Caterpillar C12 Diesel	1999-1998
INTERNATIONAL/NAVISTAR	5000	CATERPILLAR C12 DIESEL	2000-2000
INTERNATIONAL/NAVISTAR	5000	CATERPILLAR C12 DIESEL	2000-2000
INTERNATIONAL/NAVISTAR	5000	CUMMINS L10	1993-1992
INTERNATIONAL/NAVISTAR	5000	CUMMINS L10	1997-1992
INTERNATIONAL/NAVISTAR	5000	CUMMINS M11	1999-1996
INTERNATIONAL/NAVISTAR	5000	CUMMINS M11	1999-1996



INTERNATIONAL/NAVISTAR	5000	CUMMINS N14	1998-1992	KENWORTH	K100	DETROIT DIESEL SERIE 60	1999-1990
INTERNATIONAL/NAVISTAR	5000	CUMMINS N14	1998-1992	KENWORTH	T2000	Caterpillar C15 Diesel	2001-2000
INTERNATIONAL/NAVISTAR	5500	CUMMINS ISM DIESEL	2005-2005	KENWORTH	T2000	Caterpillar C16 Diesel	2001-2000
INTERNATIONAL/NAVISTAR	5500	CUMMINS ISM DIESEL	2005-2005	KENWORTH	T2000	CUMMINS N14	2000-1998
INTERNATIONAL/NAVISTAR	5500i	Caterpillar C10 Diesel	2002-2001	KENWORTH	T2000	CUMMINS N14	2000-1998
INTERNATIONAL/NAVISTAR	5500i	Caterpillar C12 Diesel	2002-2000	KENWORTH	T2000	DETROIT DIESEL SERIE 60	2000-1998
INTERNATIONAL/NAVISTAR	5600	CUMMINS ISM DIESEL	2005-2005	KENWORTH	T2000	DETROIT DIESEL SERIE 60	2000-1998
INTERNATIONAL/NAVISTAR	5600	CUMMINS ISM DIESEL	2005-2005	KENWORTH	T400	CATERPILLAR 3306 DIESE	1990-1990
INTERNATIONAL/NAVISTAR	5600	CUMMINS ISX DIESEL	2005-2005	KENWORTH	T400	CATERPILLAR 3306 DIESE	1990-1990
INTERNATIONAL/NAVISTAR	5600i	Caterpillar C10 Diesel	2002-2001	KENWORTH	T400	CUMMINS L10	1994-1990
INTERNATIONAL/NAVISTAR	5600i	Caterpillar C12 Diesel	2002-2000	KENWORTH	T400	CUMMINS L10	1994-1990
INTERNATIONAL/NAVISTAR	5900i	Caterpillar C10 Diesel	2002-2001	KENWORTH	T450	CATERPILLAR 3306 DIESE	1990-1990
INTERNATIONAL/NAVISTAR	5900i	Caterpillar C12 Diesel	2002-2000	KENWORTH	T450	CATERPILLAR 3306 DIESE	1990-1990
INTERNATIONAL/NAVISTAR	7400	INTERNATIONAL/NAVISTA	2006-2006	KENWORTH	T450	CUMMINS L10	1994-1990
INTERNATIONAL/NAVISTAR	7500	INTERNATIONAL/NAVISTA	2005-2005	KENWORTH	T450	CUMMINS L10	1994-1990
INTERNATIONAL/NAVISTAR	7500	INTERNATIONAL/NAVISTA	2005-2005	KENWORTH	T450	CUMMINS M11	1995-1995
INTERNATIONAL/NAVISTAR	7500	INTERNATIONAL/NAVISTA	2006-2006	KENWORTH	T450	CUMMINS M11	1995-1995
INTERNATIONAL/NAVISTAR	7500	INTERNATIONAL/NAVISTA	2006-2006	KENWORTH	T600	CATERPILLAR 3406 DIESE	1990-1990
INTERNATIONAL/NAVISTAR	8100	Caterpillar 3406 Diesel	1998-1998	KENWORTH	T600	Caterpillar C15 Diesel	2007-2000
INTERNATIONAL/NAVISTAR	8100	Caterpillar C10 Diesel	2001-1998	KENWORTH	T600	Cummins ISM Diesel	2002-2001
INTERNATIONAL/NAVISTAR	9000 SERIES	CUMMINS ISM DIESEL	2004-2004	KENWORTH	T600	CUMMINS L10	1994-1990
INTERNATIONAL/NAVISTAR	9000 SERIES	CUMMINS ISM DIESEL	2004-2004	KENWORTH	T600	CUMMINS L10	1994-1990
INTERNATIONAL/NAVISTAR	9000 SERIES	CUMMINS ISX DIESEL	2004-2004	KENWORTH	T600	CUMMINS M11	1996-1995
INTERNATIONAL/NAVISTAR	9100i	Cummins ISM Diesel	2003-2001	KENWORTH	T600	CUMMINS M11	1996-1995
INTERNATIONAL/NAVISTAR	9100i	Cummins ISX Diesel	2003-2001	KENWORTH	T600	CUMMINS N14	2001-1992
INTERNATIONAL/NAVISTAR	9200	CUMMINS ISM DIESEL	2005-2005	KENWORTH	T600	CUMMINS N14	2001-1992
INTERNATIONAL/NAVISTAR	9200	CUMMINS ISM DIESEL	2005-2005	KENWORTH	T600	CUMMINS SIGNATURE 600	2003-2003
INTERNATIONAL/NAVISTAR	9200	CUMMINS ISX DIESEL	2005-2005	KENWORTH	T600	CUMMINS SIGNATURE 600	2003-2003
INTERNATIONAL/NAVISTAR	9200i	Cummins ISM Diesel	2002-2001	KENWORTH	T600	DETROIT DIESEL SERIE 60	1999-1990
INTERNATIONAL/NAVISTAR	9200i	Cummins N14 Diesel	2003-2003	KENWORTH	T600	DETROIT DIESEL SERIE 60	1999-1990
INTERNATIONAL/NAVISTAR	9400	CATERPILLAR C15 DIESEL	2005-2005	KENWORTH	T800	CATERPILLAR 3306 DIESE	1990-1990
INTERNATIONAL/NAVISTAR	9400	CUMMINS ISX DIESEL	2005-2005	KENWORTH	T800	CATERPILLAR 3306 DIESE	1990-1990
INTERNATIONAL/NAVISTAR	9400i	Caterpillar C15 Diesel	2001-2001	KENWORTH	T800	CATERPILLAR 3406 DIESE	1990-1990
INTERNATIONAL/NAVISTAR	9400i	Caterpillar C16 Diesel	2001-2001	KENWORTH	T800	Caterpillar C15 Diesel	2004-2001
INTERNATIONAL/NAVISTAR	9400i	Cummins ISM Diesel	2003-2001	KENWORTH	T800	Caterpillar C16 Diesel	2003-2001
INTERNATIONAL/NAVISTAR	9400i	Cummins N14 Diesel	2003-2003	KENWORTH	T800	CUMMINS ISL	2005-2005
INTERNATIONAL/NAVISTAR	9900	CATERPILLAR C15 DIESEL	2005-2005	KENWORTH	T800	Cummins ISM Diesel	2002-1999
INTERNATIONAL/NAVISTAR	9900	CUMMINS ISX DIESEL	2005-2005	KENWORTH	T800	CUMMINS L10	1994-1990
INTERNATIONAL/NAVISTAR	9900i	Caterpillar C15 Diesel	2001-2001	KENWORTH	T800	CUMMINS L10	1994-1990
INTERNATIONAL/NAVISTAR	9900i	Caterpillar C16 Diesel	2001-2001	KENWORTH	T800	CUMMINS M11	2000-1995
INTERNATIONAL/NAVISTAR	9900i	Cummins ISM Diesel	2003-2001	KENWORTH	T800	CUMMINS M11	2000-1995
INTERNATIONAL/NAVISTAR	9900i	Cummins N14 Diesel	2003-2003	KENWORTH	T800	CUMMINS N14	2003-1992
INTERNATIONAL/NAVISTAR	9900ix	Caterpillar C15 Diesel	2001-2001	KENWORTH	T800	CUMMINS N14	2003-1992
INTERNATIONAL/NAVISTAR	9900ix	Caterpillar C16 Diesel	2001-2001	KENWORTH	T800	Detroit Diesel 6-Cyl. 11.1 L	2001-2000
INTERNATIONAL/NAVISTAR	9900ix	Cummins ISM Diesel	2002-2001	KENWORTH	T800	Detroit Diesel 6-Cyl. 12.7 L	2001-2000
INTERNATIONAL/NAVISTAR	9900ix	Cummins N14 Diesel	2003-2003	KENWORTH	T800	DETROIT DIESEL SERIE 60	1999-1990
INTERNATIONAL/NAVISTAR	PAYSTAR	CATERPILLAR C10 DIESEL	2000-2000	KENWORTH	T800	DETROIT DIESEL SERIE 60	1999-1990
INTERNATIONAL/NAVISTAR	PAYSTAR	CATERPILLAR C10 DIESEL	2000-2000	KENWORTH	W900	CATERPILLAR 3406 DIESE	1990-1990
INTERNATIONAL/NAVISTAR	PAYSTAR	CATERPILLAR C12 DIESEL	2000-2000	KENWORTH	W900	Caterpillar C10 Diesel	2004-2001
INTERNATIONAL/NAVISTAR	PAYSTAR	CATERPILLAR C12 DIESEL	2000-2000	KENWORTH	W900	Caterpillar C12 Diesel	2001-2001
INTERNATIONAL/NAVISTAR	PAYSTAR	CUMMINS L10	1993-1992	KENWORTH	W900	CUMMINS N14	2003-1992
INTERNATIONAL/NAVISTAR	PAYSTAR	CUMMINS L10	1997-1992	KENWORTH	W900	CUMMINS N14	2003-1993
INTERNATIONAL/NAVISTAR	PAYSTAR	CUMMINS M11	1999-1996	KENWORTH	W900	Detroit Diesel 6-Cyl. 11.1 L	2001-2001
INTERNATIONAL/NAVISTAR	PAYSTAR	CUMMINS M11	1999-1996	KENWORTH	W900	Detroit Diesel 6-Cyl. 12.7 L	2001-2001
INTERNATIONAL/NAVISTAR	PAYSTAR	CUMMINS N14	1998-1992	KENWORTH	W900	DETROIT DIESEL SERIE 60	2000-1990
INTERNATIONAL/NAVISTAR	PAYSTAR	CUMMINS N14	1998-1992	KENWORTH	W900	DETROIT DIESEL SERIE 60	2000-1990
INTERNATIONAL/NAVISTAR	PAYSTAR	INTERNATIONAL/NAVISTA	1995-1995	MACK	CH Series	Cummins Signature 600 Die	2003-2001
INTERNATIONAL/NAVISTAR	PAYSTAR	INTERNATIONAL/NAVISTA	1995-1995	MACK	CL Series	Cummins Signature 600 Die	2003-2001
KENWORTH	K100	CATERPILLAR 3406 DIESE	1990-1990	MACK	CL Series	Mack 6-Cyl. 12.0 L Diesel	2001-2001
KENWORTH	K100	CUMMINS N14	1993-1992	MACK	CV SERIES	MACK AI DIESEL	2005-2005
KENWORTH	K100	DETROIT DIESEL SERIE 60	1999-1990	MACK	DM Series	Mack 6-Cyl. 12.0 L Diesel	2001-2001

PETERBILT	330	Caterpillar 3126 Diesel	1998-1998
PETERBILT	357	Caterpillar C10 Diesel	2002-2000
PETERBILT	357	Caterpillar C12 Diesel	2002-2000
PETERBILT	357	Cummins ISM Diesel	2001-2001
PETERBILT	378	Cummins ISM Diesel	2001-2001
PETERBILT	378	Cummins ISX Diesel	2002-2001
PETERBILT	378	Cummins Signature 600 Die	2002-2001
PETERBILT	379	Caterpillar C10 Diesel	2001-2001
PETERBILT	379	Caterpillar C12 Diesel	2001-2001
PETERBILT	379	Cummins ISX Diesel	2002-2001
PETERBILT	379	Cummins Signature 600 Die	2002-2001
PETERBILT	385	Caterpillar C10 Diesel	2002-2000
PETERBILT	385	Caterpillar C12 Diesel	2002-2000
PETERBILT	387	Cummins ISX Diesel	2002-2001
PETERBILT	387	Cummins Signature 600 Die	2002-2001
STERLING	A-Line	Caterpillar C15 Diesel	2001-2000
STERLING	A-Line	Caterpillar C16 Diesel	2000-2000
STERLING	L-Line	Caterpillar C15 Diesel	2002-2001
STERLING	L-Line	Caterpillar C16 Diesel	2001-2001
STERLING	L-Line	Cummins ISB Diesel	2000-2000
STERLING	L-Line	Cummins ISC Diesel	2003-2000
STERLING	SILVER STAR	CATERPILLAR 3406 DIESE	2000-1999
STERLING	SILVER STAR	CATERPILLAR 3406 DIESE	2000-1999
STERLING	SILVER STAR	CATERPILLAR C15 DIESEL	2000-2000
STERLING	SILVER STAR	CUMMINS SIGNATURE 600	2001-2001
STERLING	SILVER STAR	DETROIT DIESEL SERIE 60	2000-2000
STERLING	SILVER STAR	DETROIT DIESEL SERIE 60	2000-2000
VOLVO	VNL	CATERPILLAR 3406 DIESE	1998-1997
VOLVO	VNL	CATERPILLAR 3406 DIESE	1999-1997
VOLVO	VNL	CUMMINS ISM DIESEL	2003-2003
VOLVO	VNL	CUMMINS ISX DIESEL	2003-2002
VOLVO	VNL	CUMMINS N14	2003-1998
VOLVO	VNL	CUMMINS N14	2003-1998
VOLVO	VNL	CUMMINS SIGNATURE 600	2003-2003
VOLVO	VNL	DETROIT DIESEL SERIE 60	2000-1998
VOLVO	VNL	DETROIT DIESEL SERIE 60	2000-1998
VOLVO	VNL 64T 420	DETROIT DIESEL SERIE 60	2001-2001
VOLVO	VNL 64T 420	DETROIT DIESEL SERIE 60	2001-2001
VOLVO	VNL 64T 420 6X4 TIPIC	DETROIT DIESEL SERIE 60	2000-1999
VOLVO	VNL 64T 420 6X4 TIPIC	DETROIT DIESEL SERIE 60	2000-1999
VOLVO	VNL 64T 420 STANDAR	DETROIT DIESEL SERIE 60	2000-1999
VOLVO	VNL 64T 420 STANDAR	DETROIT DIESEL SERIE 60	2000-1999
VOLVO	VNL 64T 610	DETROIT DIESEL SERIE 60	2000-1999
VOLVO	VNL 64T 610	DETROIT DIESEL SERIE 60	2000-1999
VOLVO	VNM	CATERPILLAR 3406 DIESE	1998-1997
VOLVO	VNM	CATERPILLAR 3406 DIESE	1999-1997
VOLVO	VNM	CUMMINS ISM DIESEL	2003-2003
VOLVO	VNM	CUMMINS ISX DIESEL	2003-2002
VOLVO	VNM	CUMMINS N14	2003-1998
VOLVO	VNM	CUMMINS N14	2003-1998
VOLVO	VNM	CUMMINS SIGNATURE 600	2003-2003
VOLVO	VNM	DETROIT DIESEL SERIE 60	2000-1998
VOLVO	VNM	DETROIT DIESEL SERIE 60	2000-1998
VOLVO	VT880	CUMMINS ISX DIESEL	2006-2006
VOLVO	WG	CATERPILLAR 3306 DIESE	1997-1995
VOLVO	WG	CUMMINS L10	1996-1990
VOLVO	WG	CUMMINS L10	1996-1990
VOLVO	WG	CUMMINS M11	2001-1995
VOLVO	WG	CUMMINS M11	2001-1995
VOLVO	WG	CUMMINS N14	1996-1993
VOLVO	WG	CUMMINS N14	1996-1993



CHARTER 2 1/4"

BLUEBIRD	All American RE	Cummins ISC Diesel	2000-1998
BLUEBIRD	TC1000	Cummins ISB Diesel	1998-1998
FREIGHTLINER	Century Class	Cummins ISM Diesel	2001-2001
FREIGHTLINER	CENTURY CLASS	CUMMINS M11	2000-1996
FREIGHTLINER	Columbia	Cummins ISM Diesel	2001-2001
FREIGHTLINER	FL50	Cummins ISC Diesel	2002-2001
FREIGHTLINER	FL60	Cummins ISC Diesel	2002-2001
FREIGHTLINER	FL70	Cummins ISC Diesel	2002-2001
FREIGHTLINER	FL80	Cummins ISC Diesel	2002-2002
FREIGHTLINER	FLC	CUMMINS L10	1993-1990
FREIGHTLINER	FLC	CUMMINS M11	1997-1995
FREIGHTLINER	FLD	CUMMINS L10	1993-1990
FREIGHTLINER	FLD	CUMMINS M11	1999-1995
FREIGHTLINER	FLD	CUMMINS M11	1999-1999
INTERNATIONAL/NAVISTAR	5000	CUMMINS L10	1997-1992
INTERNATIONAL/NAVISTAR	5000	CUMMINS M11	2000-2000
INTERNATIONAL/NAVISTAR	5000	CUMMINS M11	2000-2000
INTERNATIONAL/NAVISTAR	5000	CUMMINS N14	2000-1999
INTERNATIONAL/NAVISTAR	5000	CUMMINS N14	2000-1992
INTERNATIONAL/NAVISTAR	PAYSTAR	CUMMINS L10	1997-1992
INTERNATIONAL/NAVISTAR	PAYSTAR	CUMMINS M11	2000-2000
INTERNATIONAL/NAVISTAR	PAYSTAR	CUMMINS M11	2000-2000
INTERNATIONAL/NAVISTAR	PAYSTAR	CUMMINS N14	2000-1992
INTERNATIONAL/NAVISTAR	PAYSTAR	CUMMINS N14	2000-1999
INTERNATIONAL/NAVISTAR	PAYSTAR	INTERNATIONAL/NAVISTA	1995-1995
KENWORTH	K100	CUMMINS N14	1993-1992
KENWORTH	T400	CUMMINS L10	1994-1990
KENWORTH	T450	CUMMINS L10	1994-1990
KENWORTH	T600	CUMMINS L10	1994-1990
KENWORTH	T800	CUMMINS ISL	2005-2005
KENWORTH	T800	CUMMINS ISL	2005-2005
KENWORTH	T800	CUMMINS L10	1994-1990
KENWORTH	W900	CUMMINS N14	1993-1992
MACK	CV SERIES	MACK AI DIESEL	2005-2005
PETERBILT	357	Cummins ISM Diesel	2001-2001
PETERBILT	378	Cummins ISM Diesel	2001-2001
VOLVO	VNL	CUMMINS ISM DIESEL	2003-2003
VOLVO	VNM	CUMMINS ISM DIESEL	2003-2003
VOLVO	WG	CUMMINS L10	1994-1990



CHARTER 2 3/4"

INTERNATIONAL/NAVISTAR	7500	INTERNATIONAL/NAVISTA	2005-2005
INTERNATIONAL/NAVISTAR	7500	INTERNATIONAL/NAVISTA	2006-2006
VOLVO	VNL	CUMMINS ISX DIESEL	2005-2004
VOLVO	VNM	CUMMINS ISX DIESEL	2005-2004



CHARTER 2"

BLUEBIRD	Envirobus 2000	John Deere 6-Cyl. 8.1 L CN	2001-2000
BLUEBIRD	TC1000	Cummins ISB Diesel	1998-1998
FREIGHTLINER	FL50	Cummins ISC Diesel	2001-2001
FREIGHTLINER	FL60	Cummins ISC Diesel	2001-2001
FREIGHTLINER	FL70	Cummins ISC Diesel	2001-2001
FREIGHTLINER	FLC	CUMMINS N14	1997-1992
FREIGHTLINER	FLD	CUMMINS N14	1996-1992
KENWORTH	T800	CUMMINS ISL	2005-2005
MACK	CV SERIES	MACK AI DIESEL	2005-2005
MACK	CV SERIES	MACK AI DIESEL	2005-2005
PETERBILT	330	Caterpillar 3126 Diesel	1998-1998
STERLING	L-Line	Cummins ISB Diesel	2000-2000



CHARTER 3 1/2"

FREIGHTLINER	FLD	DETROIT DIESEL SERIE 60	1997-1997
--------------	-----	-------------------------	-----------



CHARTER 3 1/4"

KENWORTH	T800	CUMMINS ISL	2006-2005
----------	------	-------------	-----------



CHARTER 3"

FREIGHTLINER	CENTURY CLASS	DETROIT DIESEL SERIE 60	1998-1998
FREIGHTLINER	Classic	Caterpillar C15 Diesel	2002-2002
FREIGHTLINER	Classic	Caterpillar C16 Diesel	2002-2002
FREIGHTLINER	Classic	Cummins ISM Diesel	2003-2001
FREIGHTLINER	Classic	Cummins N14 Diesel	2002-2002
FREIGHTLINER	Classic XL	Caterpillar C15 Diesel	2002-2002
FREIGHTLINER	Classic XL	Caterpillar C16 Diesel	2002-2002
FREIGHTLINER	Classic XL	Cummins ISM Diesel	2003-2002
FREIGHTLINER	Classic XL	Cummins N14 Diesel	2003-2002
FREIGHTLINER	FLC	CUMMINS N14	1997-1992
FREIGHTLINER	FLC	DETROIT DIESEL SERIE 60	1997-1990
FREIGHTLINER	FLD	Caterpillar C10 Diesel	1997-1997
FREIGHTLINER	FLD	Caterpillar C12 Diesel	1997-1996
FREIGHTLINER	FLD	Caterpillar C15 Diesel	2002-2002
FREIGHTLINER	FLD	Caterpillar C16 Diesel	2002-2002
FREIGHTLINER	FLD	Cummins ISM Diesel	2003-2002
FREIGHTLINER	FLD	CUMMINS N14	2001-1992
FREIGHTLINER	FLD	Cummins N14 Diesel	2003-2002
FREIGHTLINER	FLD	DETROIT DIESEL SERIE 60	2001-1999
FREIGHTLINER	FLD	DETROIT DIESEL SERIE 60	1998-1990
INTERNATIONAL/NAVISTAR	9400	Caterpillar 3406 Diesel	1999-1999

INTERNATIONAL/NAVISTAR	9400	CATERPILLAR C15 DIESEL	2005-2005
INTERNATIONAL/NAVISTAR	9400i	Caterpillar 3406 Diesel	2000-2000
INTERNATIONAL/NAVISTAR	9900	Caterpillar 3406 Diesel	1999-1999
INTERNATIONAL/NAVISTAR	9900	CATERPILLAR C15 DIESEL	2005-2005
INTERNATIONAL/NAVISTAR	9900i	Caterpillar 3406 Diesel	2000-2000
INTERNATIONAL/NAVISTAR	9900ix	Caterpillar 3406 Diesel	2000-2000
KENWORTH	K100	CATERPILLAR 3406 DIESE	1990-1990
KENWORTH	K100	CUMMINS N14	1993-1992
KENWORTH	K100	CUMMINS N14	1993-1992
KENWORTH	K100	DETROIT DIESEL SERIE 60	1999-1994
KENWORTH	T400	CUMMINS L10	1994-1990
KENWORTH	T450	CUMMINS L10	1994-1990
KENWORTH	T450	CUMMINS M11	1995-1995
KENWORTH	T600	CATERPILLAR 3406 DIESE	1990-1990
KENWORTH	T600	Caterpillar C15 Diesel	2007-2000
KENWORTH	T600	CUMMINS L10	1994-1990
KENWORTH	T600	CUMMINS M11	1996-1995
KENWORTH	T600	CUMMINS N14	2001-1993
KENWORTH	T600	CUMMINS SIGNATURE 600	2003-2003
KENWORTH	T600	DETROIT DIESEL SERIE 60	1999-1994
KENWORTH	T800	CATERPILLAR 3406 DIESE	1990-1990
KENWORTH	T800	Caterpillar C15 Diesel	2004-2001
KENWORTH	T800	Caterpillar C15 Diesel	2004-2004
KENWORTH	T800	Caterpillar C16 Diesel	2003-2001
KENWORTH	T800	CUMMINS L10	1994-1990
KENWORTH	T800	CUMMINS M11	1996-1995
KENWORTH	T800	CUMMINS N14	2001-1993
KENWORTH	T800	Detroit Diesel 6-Cyl. 11.1 L	2001-2000
KENWORTH	T800	Detroit Diesel 6-Cyl. 12.7 L	2001-2000
KENWORTH	T800	DETROIT DIESEL SERIE 60	1999-1994
KENWORTH	W900	CATERPILLAR 3406 DIESE	1990-1990
KENWORTH	W900	CUMMINS N14	1993-1992
KENWORTH	W900	CUMMINS N14	1993-1992
KENWORTH	W900	DETROIT DIESEL SERIE 60	1999-1994
MACK	CH Series	Cummins Signature 600 Die	2003-2001
MACK	CL Series	Cummins Signature 600 Die	2003-2001
PETERBILT	357	Caterpillar C10 Diesel	2002-2000
PETERBILT	357	Caterpillar C12 Diesel	2002-2000
PETERBILT	357	Cummins ISM Diesel	2001-2001
PETERBILT	378	Cummins ISM Diesel	2001-2001
PETERBILT	379	Caterpillar C10 Diesel	2001-2001
PETERBILT	379	Caterpillar C12 Diesel	2001-2001
PETERBILT	385	Caterpillar C10 Diesel	2002-2000
PETERBILT	385	Caterpillar C12 Diesel	2002-2000
STERLING	SILVER STAR	CATERPILLAR 3406 DIESE	2000-1999
STERLING	SILVER STAR	CATERPILLAR C15 DIESEL	2000-2000
VOLVO	VNL	CATERPILLAR 3406 DIESE	1999-1997
VOLVO	VNM	CATERPILLAR 3406 DIESE	1999-1997
VOLVO	WG	CUMMINS M11	2000-2000



CHARTER 3/4"

FREIGHTLINER	CENTURY CLASS	DETROIT DIESEL SERIE 60	1998-1998
FREIGHTLINER	FLC	CUMMINS L10	1993-1990
FREIGHTLINER	FLC	CUMMINS N14	1997-1992
FREIGHTLINER	FLC	DETROIT DIESEL SERIE 60	1997-1990
FREIGHTLINER	FLD	CUMMINS L10	1993-1990

FREIGHTLINER	FLD	CUMMINS N14	1997-1992
FREIGHTLINER	FLD	DETROIT DIESEL SERIE 60	1998-1990
KENWORTH	K100	DETROIT DIESEL SERIE 60	1999-1994
KENWORTH	T600	DETROIT DIESEL SERIE 60	1999-1994
KENWORTH	T800	DETROIT DIESEL SERIE 60	1999-1994
KENWORTH	W900	DETROIT DIESEL SERIE 60	1999-1994



SIH175363C

KENWORTH	T300	Cummins ISB Diesel	2005-2005
KENWORTH	T300	Paccar PX-6 Diesel	2008-2007



SIH200363C

FORD	F600	Cummins B Series 5.9 L Die	1994-1992
FORD	F600	Cummins C Series 8.3 L Die	1994-1993
FORD	F650 Super Duty	Caterpillar 3126 Diesel	2004-2000
FORD	F650 Super Duty	Caterpillar C7 Diesel	2006-2004
FORD	F650 Super Duty	Cummins ISB Diesel	2004-2000
FORD	F650 Super Duty	Ford V-8 7.3 L Diesel	2004-2000
FORD	F750 Super Duty	Caterpillar 3126 Diesel	2004-2000
FORD	F750 Super Duty	Caterpillar C7 Diesel	2006-2004
FORD	F750 Super Duty	Cummins ISB Diesel	2004-2000
FORD	F750 Super Duty	Ford V-8 7.3 L Diesel	2004-2000
FREIGHTLINER	Business Class M2	Caterpillar 3126 Diesel	2007-2007
FREIGHTLINER	Business Class M2	Caterpillar C7 Diesel	2007-2006
FREIGHTLINER	Business Class M2	Cummins ISB Diesel	2007-2007
FREIGHTLINER	Business Class M2	Cummins ISB-07 Diesel	2008-2008
FREIGHTLINER	Business Class M2	Cummins ISC Diesel	2008-2004
FREIGHTLINER	Business Class M2	Mercedes-Benz MBE 900 Di	2007-2006
FREIGHTLINER	Business Class M2	Mercedes-Benz MBE 900 Di	2008-2002
FREIGHTLINER	FC70	Cummins ISB Diesel	2003-2003
FREIGHTLINER	FC80	Cummins ISB Diesel	2003-2003
FREIGHTLINER	FL50	Cummins ISC Diesel	2005-2000
FREIGHTLINER	FL60	Cummins ISC Diesel	2004-2000
FREIGHTLINER	FL70	Cummins ISC Diesel	2005-2000
FREIGHTLINER	FL80	Cummins ISC Diesel	2005-2000
FREIGHTLINER	FLC	Caterpillar 3176 Diesel	1995-1991
FREIGHTLINER	FLC	Cummins N14 Diesel	1998-1991
FREIGHTLINER	FLD	Caterpillar 3176 Diesel	1995-1991
FREIGHTLINER	FLD	Cummins N14 Diesel	1996-1991
INTERNATIONAL/NAVISTAR	9200	Caterpillar 3176 Diesel	1995-1995
INTERNATIONAL/NAVISTAR	9300	Caterpillar 3176 Diesel	1995-1995
INTERNATIONAL/NAVISTAR	9400	Caterpillar 3176 Diesel	1995-1995
KENWORTH	C500	Caterpillar 3176 Diesel	1993-1992
KENWORTH	C500	Caterpillar C15 Diesel	2003-2000
KENWORTH	C500	Caterpillar C16 Diesel	2000-2000
KENWORTH	K100	Cummins C Series 8.3 L Die	1993-1992
KENWORTH	K300	Cummins C Series 8.3 L Die	1994-1993
KENWORTH	T300	Caterpillar 3126 Diesel	2003-1996
KENWORTH	T400	Caterpillar 3176 Diesel	1993-1991
KENWORTH	T450	Caterpillar 3176 Diesel	1993-1991
KENWORTH	T600	Caterpillar 3176 Diesel	1993-1991
KENWORTH	T800	Caterpillar 3176 Diesel	1993-1991

KENWORTH	T800	Cummins ISL Diesel	2008-2001
MACK	CH Series	Mack 6-Cyl. 12.0 L Diesel	2002-2001
MACK	CH Series	Mack AC Diesel	2006-2003
MACK	CS Series	Mack AC Diesel	2003-2003
MACK	CV Series	Mack 6-Cyl. 12.0 L Diesel	2002-2001
MACK	CV Series	Mack AI Diesel	2007-2003
MACK	CV Series	Mack AMI Diesel	2005-2003
MACK	CX Series	Mack 6-Cyl. 12.0 L Diesel	2002-2001
MACK	CX Series	Mack AC Diesel	2006-2003
MACK	MR Series	Mack 6-Cyl. 12.0 L Diesel	2002-2001
MACK	RD Series	Mack 6-Cyl. 12.0 L Diesel	2001-2001
PETERBILT	330	Caterpillar 3116 Diesel	1998-1995
PETERBILT	330	Caterpillar 3126 Diesel	2003-1995
PETERBILT	330	Caterpillar 3126 Diesel	2000-2000
PETERBILT	330	Caterpillar C7 Diesel	2007-2004
PETERBILT	330	Cummins C Series 8.3 L Die	1996-1996
PETERBILT	330	Cummins ISC Diesel	1998-1997
PETERBILT	335	Caterpillar C7 Diesel	2006-2005
PETERBILT	357	Caterpillar 3126 Diesel	2002-1997
PETERBILT	357	Caterpillar 3176 Diesel	1995-1995
PETERBILT	357	Caterpillar C9 Diesel	2004-2004
STERLING	Acterra	Caterpillar 3126 Diesel	2004-2001
STERLING	Acterra	Caterpillar C7 Diesel	2007-2006
STERLING	Acterra	Cummins ISB-07 Diesel	2008-2008
STERLING	Acterra	Cummins ISC Diesel	2008-2008
STERLING	Acterra	Mercedes-Benz MBE 900 Di	2006-2005
STERLING	A-Line	Cummins ISM Diesel	2001-2000
STERLING	L-Line	Caterpillar 3126 Diesel	2001-2000
STERLING	L-Line	Cummins ISM Diesel	2003-2000
THOMAS BUILT	Saf-T-Liner MVP ER	John Deere 6-Cyl. 8.1 L CN	2002-2002



SIH250363C

AUTOCAR	AC Series	Caterpillar 3406 Diesel	1992-1991
AUTOCAR	AC Series	Detroit Diesel 6-Cyl. 11.1 L	1993-1993
AUTOCAR	AC Series	Detroit Diesel 6-Cyl. 12.7 L	1993-1993
FORD	F600	Ford 6-Cyl. 6.6 L Diesel	1993-1991
FORD	F600	Ford 6-Cyl. 7.8 L Diesel	1991-1991
FREIGHTLINER	Argosy	Caterpillar 3406 Diesel	2000-1999
FREIGHTLINER	Argosy	Caterpillar C15 Diesel	2004-2001
FREIGHTLINER	Argosy	Cummins ISM Diesel	2000-1999
FREIGHTLINER	Argosy	Detroit Diesel 6-Cyl. 11.1 L	2003-1999
FREIGHTLINER	Argosy	Detroit Diesel 6-Cyl. 12.7 L	2006-1999
FREIGHTLINER	Argosy	Detroit Diesel 6-Cyl. 14.0 L	2006-2003
FREIGHTLINER	Business Class M2	Caterpillar 3126 Diesel	2007-2007
FREIGHTLINER	Business Class M2	Caterpillar C7 Diesel	2007-2005
FREIGHTLINER	Business Class M2	Cummins ISC Diesel	2006-2006
FREIGHTLINER	Business Class M2	Mercedes-Benz MBE 900 Di	2007-2006
FREIGHTLINER	Cascadia	Detroit Diesel 6-Cyl. 14.0 L	2008-2008
FREIGHTLINER	Century Class	Caterpillar 3406 Diesel	1999-1996
FREIGHTLINER	Century Class	Caterpillar C11 Diesel	2006-2006
FREIGHTLINER	Century Class	Caterpillar C13 Diesel	2006-2006
FREIGHTLINER	Century Class	Caterpillar C15 Diesel	2006-2001
FREIGHTLINER	Century Class	Cummins ISM Diesel	2000-1998
FREIGHTLINER	Century Class	Cummins ISX Diesel	2001-2000
FREIGHTLINER	Century Class	Cummins M11 Diesel	1997-1996
FREIGHTLINER	Century Class	Cummins N14 Diesel	2001-1998



FREIGHTLINER	Century Class	Detroit Diesel 6-Cyl. 11.1 L	1998-1998	FREIGHTLINER	FLD	Cummins ISX Diesel	2001-1999
FREIGHTLINER	Century Class	Detroit Diesel 6-Cyl. 11.1 L	2003-1998	FREIGHTLINER	FLD	Cummins L10 Diesel	1993-1991
FREIGHTLINER	Century Class	Detroit Diesel 6-Cyl. 12.7 L	1998-1998	FREIGHTLINER	FLD	Cummins M11 Diesel	1997-1995
FREIGHTLINER	Century Class	Detroit Diesel 6-Cyl. 12.7 L	2007-1998	FREIGHTLINER	FLD	Cummins N14 Diesel	1996-1991
FREIGHTLINER	Century Class	Detroit Diesel 6-Cyl. 14.0 L	2007-2003	FREIGHTLINER	FLD	Cummins N14 Diesel	2001-1997
FREIGHTLINER	Century Class	Detroit Diesel Series 55 Die	1997-1997	FREIGHTLINER	FLD	Cummins N14 Diesel	1997-1991
FREIGHTLINER	Century Class	Mercedes-Benz MBE 4000	2005-2001	FREIGHTLINER	FLD	Detroit Diesel 6-Cyl. 11.1 L	1998-1991
FREIGHTLINER	Classic	Caterpillar C15 Diesel	2005-2001	FREIGHTLINER	FLD	Detroit Diesel 6-Cyl. 11.1 L	2002-1991
FREIGHTLINER	Classic	Caterpillar C16 Diesel	2003-2001	FREIGHTLINER	FLD	Detroit Diesel 6-Cyl. 12.7 L	1998-1991
FREIGHTLINER	Classic	Cummins ISM Diesel	2001-2001	FREIGHTLINER	FLD	Detroit Diesel 6-Cyl. 12.7 L	2008-1991
FREIGHTLINER	Classic	Cummins N14 Diesel	2001-2001	FREIGHTLINER	FLD	Detroit Diesel 6-Cyl. 14.0 L	2008-2001
FREIGHTLINER	Classic	Detroit Diesel 6-Cyl. 11.1 L	2002-2001	FREIGHTLINER	FLS112	Detroit Diesel 6-Cyl. 11.1 L	2000-2000
FREIGHTLINER	Classic	Detroit Diesel 6-Cyl. 12.7 L	2007-2001	FREIGHTLINER	FLS112	Detroit Diesel 6-Cyl. 12.7 L	2000-2000
FREIGHTLINER	Classic	Detroit Diesel 6-Cyl. 14.0 L	2008-2003	INTERNATIONAL/NAVISTAR	5000	Cummins ISM Diesel	2000-1998
FREIGHTLINER	Classic XL	Caterpillar C15 Diesel	2005-2001	INTERNATIONAL/NAVISTAR	5000	Cummins L10 Diesel	1998-1995
FREIGHTLINER	Classic XL	Caterpillar C16 Diesel	2003-2001	INTERNATIONAL/NAVISTAR	5000	Cummins M11 Diesel	1997-1996
FREIGHTLINER	Classic XL	Cummins ISM Diesel	2001-2001	INTERNATIONAL/NAVISTAR	5000	Cummins N14 Diesel	1998-1995
FREIGHTLINER	Classic XL	Cummins N14 Diesel	2001-2001	INTERNATIONAL/NAVISTAR	5000	International/Navistar 530 Di	1995-1995
FREIGHTLINER	Classic XL	Detroit Diesel 6-Cyl. 11.1 L	2002-2001	INTERNATIONAL/NAVISTAR	5500i	Caterpillar C10 Diesel	2004-2000
FREIGHTLINER	Classic XL	Detroit Diesel 6-Cyl. 12.7 L	2007-2001	INTERNATIONAL/NAVISTAR	5500i	Caterpillar C12 Diesel	2004-2003
FREIGHTLINER	Classic XL	Detroit Diesel 6-Cyl. 14.0 L	2008-2001	INTERNATIONAL/NAVISTAR	5500i	Caterpillar C13 Diesel	2007-2005
FREIGHTLINER	Columbia	Caterpillar C10 Diesel	2003-2001	INTERNATIONAL/NAVISTAR	5500i	Cummins ISM Diesel	2006-2002
FREIGHTLINER	Columbia	Caterpillar C11 Diesel	2004-2004	INTERNATIONAL/NAVISTAR	5500i	Cummins ISX Diesel	2007-2003
FREIGHTLINER	Columbia	Caterpillar C12 Diesel	2003-2003	INTERNATIONAL/NAVISTAR	5500i	Cummins N14 Diesel	2003-2002
FREIGHTLINER	Columbia	Caterpillar C13 Diesel	2008-2004	INTERNATIONAL/NAVISTAR	5600i	Caterpillar C10 Diesel	2004-2000
FREIGHTLINER	Columbia	Caterpillar C15 Diesel	2005-2001	INTERNATIONAL/NAVISTAR	5600i	Caterpillar C12 Diesel	2004-2003
FREIGHTLINER	Columbia	Caterpillar C16 Diesel	2004-2001	INTERNATIONAL/NAVISTAR	5600i	Caterpillar C13 Diesel	2005-2005
FREIGHTLINER	Columbia	Cummins ISM Diesel	2001-2001	INTERNATIONAL/NAVISTAR	5600i	Cummins ISM Diesel	2007-2002
FREIGHTLINER	Columbia	Cummins ISX Diesel	2001-2001	INTERNATIONAL/NAVISTAR	5600i	Cummins ISX Diesel	2007-2005
FREIGHTLINER	Columbia	Cummins N14 Diesel	2003-2003	INTERNATIONAL/NAVISTAR	5600i	Cummins N14 Diesel	2003-2002
FREIGHTLINER	Columbia	Detroit Diesel 6-Cyl. 11.1 L	2001-2000	INTERNATIONAL/NAVISTAR	5900i	Caterpillar C10 Diesel	2003-2000
FREIGHTLINER	Columbia	Detroit Diesel 6-Cyl. 12.7 L	2008-2000	INTERNATIONAL/NAVISTAR	5900i	Caterpillar C12 Diesel	2004-2003
FREIGHTLINER	Columbia	Detroit Diesel 6-Cyl. 14.0 L	2008-2002	INTERNATIONAL/NAVISTAR	5900i	Cummins ISM Diesel	2006-2001
FREIGHTLINER	Columbia	Mercedes-Benz MBE 4000	2004-2003	INTERNATIONAL/NAVISTAR	5900i	Cummins ISX Diesel	2007-2003
FREIGHTLINER	Coronado	Caterpillar C15 Diesel	2006-2005	INTERNATIONAL/NAVISTAR	5900i	Cummins N14 Diesel	2003-2002
FREIGHTLINER	Coronado	Detroit Diesel 6-Cyl. 12.7 L	2008-2004	INTERNATIONAL/NAVISTAR	7300	International/Navistar DT466	2006-2006
FREIGHTLINER	Coronado	Detroit Diesel 6-Cyl. 14.0 L	2008-2004	INTERNATIONAL/NAVISTAR	7400	Cummins ISM Diesel	2005-2005
FREIGHTLINER	FL112	Caterpillar C10 Diesel	2001-1999	INTERNATIONAL/NAVISTAR	7400	International/Navistar 570 Di	2006-2006
FREIGHTLINER	FL112	Caterpillar C12 Diesel	2001-1999	INTERNATIONAL/NAVISTAR	7400	International/Navistar DT466	2007-2002
FREIGHTLINER	FL112	Cummins ISM Diesel	2003-1998	INTERNATIONAL/NAVISTAR	7400	International/Navistar DT530	2005-2004
FREIGHTLINER	FL112	Cummins M11 Diesel	1997-1996	INTERNATIONAL/NAVISTAR	7400	International/Navistar DT570	2007-2005
FREIGHTLINER	FL112	Detroit Diesel Series 55 Die	1997-1997	INTERNATIONAL/NAVISTAR	7500	International/Navistar DT466	2002-2002
FREIGHTLINER	FL112	Mercedes-Benz MBE 4000	2004-2003	INTERNATIONAL/NAVISTAR	7500	International/Navistar DT530	2005-2004
FREIGHTLINER	FLC	Caterpillar 3176 Diesel	1995-1991	INTERNATIONAL/NAVISTAR	7500	International/Navistar HT570	2007-2005
FREIGHTLINER	FLC	Caterpillar 3306 Diesel	1994-1993	INTERNATIONAL/NAVISTAR	7600	Caterpillar C10 Diesel	2004-2002
FREIGHTLINER	FLC	Caterpillar 3406 Diesel	1993-1991	INTERNATIONAL/NAVISTAR	7600	Caterpillar C11 Diesel	2007-2004
FREIGHTLINER	FLC	Cummins L10 Diesel	1993-1991	INTERNATIONAL/NAVISTAR	7600	Caterpillar C12 Diesel	2004-2002
FREIGHTLINER	FLC	Cummins M11 Diesel	1997-1995	INTERNATIONAL/NAVISTAR	7600	Caterpillar C13 Diesel	2008-2004
FREIGHTLINER	FLC	Cummins N14 Diesel	1998-1991	INTERNATIONAL/NAVISTAR	7600	Cummins ISM Diesel	2007-2003
FREIGHTLINER	FLC	Detroit Diesel 6-Cyl. 11.1 L	1998-1991	INTERNATIONAL/NAVISTAR	7700	Caterpillar C11 Diesel	2006-2005
FREIGHTLINER	FLC	Detroit Diesel 6-Cyl. 12.7 L	1998-1991	INTERNATIONAL/NAVISTAR	7700	Caterpillar C13 Diesel	2006-2005
FREIGHTLINER	FLD	Caterpillar 3176 Diesel	1995-1991	INTERNATIONAL/NAVISTAR	7700	Cummins ISM Diesel	2006-2005
FREIGHTLINER	FLD	Caterpillar 3306 Diesel	1994-1993	INTERNATIONAL/NAVISTAR	8100	Caterpillar 3176 Diesel	1997-1996
FREIGHTLINER	FLD	Caterpillar 3406 Diesel	2000-1995	INTERNATIONAL/NAVISTAR	8100	Caterpillar C10 Diesel	2003-2002
FREIGHTLINER	FLD	Caterpillar C10 Diesel	2004-2001	INTERNATIONAL/NAVISTAR	8100	Cummins ISM Diesel	2003-1998
FREIGHTLINER	FLD	Caterpillar C11 Diesel	2007-2005	INTERNATIONAL/NAVISTAR	8100	Cummins L10 Diesel	1997-1995
FREIGHTLINER	FLD	Caterpillar C12 Diesel	2004-2001	INTERNATIONAL/NAVISTAR	8100	Cummins M11 Diesel	1997-1995
FREIGHTLINER	FLD	Caterpillar C13 Diesel	2007-2005	INTERNATIONAL/NAVISTAR	8100	Cummins N14 Diesel	1998-1995
FREIGHTLINER	FLD	Caterpillar C15 Diesel	2006-2000	INTERNATIONAL/NAVISTAR	8100	International/Navistar 530 Di	2003-1995
FREIGHTLINER	FLD	Caterpillar C16 Diesel	2004-2000	INTERNATIONAL/NAVISTAR	8100	International/Navistar DT466	1995-1995
FREIGHTLINER	FLD	Cummins ISM Diesel	2001-1998	INTERNATIONAL/NAVISTAR	8200	Cummins ISM Diesel	1998-1998



INTERNATIONAL/NAVISTAR	8200	Cummins L10 Diesel	1997-1995	INTERNATIONAL/NAVISTAR	9400i	Caterpillar C13 Diesel	2006-2004
INTERNATIONAL/NAVISTAR	8200	Cummins M11 Diesel	1997-1995	INTERNATIONAL/NAVISTAR	9400i	Caterpillar C15 Diesel	2007-2000
INTERNATIONAL/NAVISTAR	8200	Cummins N14 Diesel	1998-1995	INTERNATIONAL/NAVISTAR	9400i	Caterpillar C16 Diesel	2003-2000
INTERNATIONAL/NAVISTAR	8200	Detroit Diesel 6-Cyl. 11.1 L	1995-1995	INTERNATIONAL/NAVISTAR	9400i	Cummins ISM Diesel	2007-2000
INTERNATIONAL/NAVISTAR	8200	Detroit Diesel 6-Cyl. 12.7 L	1995-1995	INTERNATIONAL/NAVISTAR	9400i	Cummins ISX Diesel	2007-2003
INTERNATIONAL/NAVISTAR	8200	International/Navistar 530 Di	1997-1996	INTERNATIONAL/NAVISTAR	9400i	Cummins N14 Diesel	2003-2000
INTERNATIONAL/NAVISTAR	8200	International/Navistar DT466	1997-1997	INTERNATIONAL/NAVISTAR	9400i	Detroit Diesel 6-Cyl. 12.7 L	2003-2001
INTERNATIONAL/NAVISTAR	8600	Caterpillar C10 Diesel	2004-2003	INTERNATIONAL/NAVISTAR	9400i	Detroit Diesel Series 60 Die	2000-2000
INTERNATIONAL/NAVISTAR	8600	Caterpillar C11 Diesel	2007-2004	INTERNATIONAL/NAVISTAR	9600	Cummins M11 Diesel	1996-1996
INTERNATIONAL/NAVISTAR	8600	Caterpillar C12 Diesel	2004-2003	INTERNATIONAL/NAVISTAR	9600	Cummins N14 Diesel	1996-1996
INTERNATIONAL/NAVISTAR	8600	Caterpillar C13 Diesel	2007-2004	INTERNATIONAL/NAVISTAR	9600	Detroit Diesel 6-Cyl. 11.1 L	1996-1996
INTERNATIONAL/NAVISTAR	8600	Cummins ISM Diesel	2007-2003	INTERNATIONAL/NAVISTAR	9600	Detroit Diesel 6-Cyl. 12.7 L	1995-1995
INTERNATIONAL/NAVISTAR	9100	Caterpillar 3406 Diesel	1998-1998	INTERNATIONAL/NAVISTAR	9700	Cummins M11 Diesel	1996-1996
INTERNATIONAL/NAVISTAR	9100	Caterpillar C10 Diesel	1999-1998	INTERNATIONAL/NAVISTAR	9700	Cummins N14 Diesel	1996-1996
INTERNATIONAL/NAVISTAR	9100	Caterpillar C12 Diesel	1999-1998	INTERNATIONAL/NAVISTAR	9700	Detroit Diesel 6-Cyl. 11.1 L	1996-1996
INTERNATIONAL/NAVISTAR	9100	Cummins N14 Diesel	1999-1998	INTERNATIONAL/NAVISTAR	9700	Detroit Diesel 6-Cyl. 12.7 L	1996-1996
INTERNATIONAL/NAVISTAR	9100	Detroit Diesel Series 60 Die	1999-1998	INTERNATIONAL/NAVISTAR	9800	Cummins M11 Diesel	1997-1997
INTERNATIONAL/NAVISTAR	9100i	Caterpillar C10 Diesel	2003-2000	INTERNATIONAL/NAVISTAR	9800	Cummins N14 Diesel	1999-1997
INTERNATIONAL/NAVISTAR	9100i	Caterpillar C12 Diesel	2003-2000	INTERNATIONAL/NAVISTAR	9800	Detroit Diesel Series 60 Die	1997-1997
INTERNATIONAL/NAVISTAR	9100i	Cummins ISM Diesel	2000-2000	INTERNATIONAL/NAVISTAR	9900	Caterpillar 3406 Diesel	1999-1999
INTERNATIONAL/NAVISTAR	9100i	Cummins N14 Diesel	2003-2000	INTERNATIONAL/NAVISTAR	9900	Caterpillar C10 Diesel	1999-1999
INTERNATIONAL/NAVISTAR	9100i	Detroit Diesel 6-Cyl. 12.7 L	2002-2001	INTERNATIONAL/NAVISTAR	9900	Caterpillar C12 Diesel	1999-1999
INTERNATIONAL/NAVISTAR	9100i	Detroit Diesel Series 60 Die	2000-2000	INTERNATIONAL/NAVISTAR	9900	Cummins N14 Diesel	1999-1999
INTERNATIONAL/NAVISTAR	9200	Caterpillar 3176 Diesel	1995-1995	INTERNATIONAL/NAVISTAR	9900	Detroit Diesel Series 60 Die	1999-1999
INTERNATIONAL/NAVISTAR	9200	Caterpillar 3406 Diesel	1998-1996	INTERNATIONAL/NAVISTAR	9900i	Caterpillar 3406 Diesel	2000-2000
INTERNATIONAL/NAVISTAR	9200	Caterpillar C10 Diesel	1999-1996	INTERNATIONAL/NAVISTAR	9900i	Caterpillar C10 Diesel	2002-2000
INTERNATIONAL/NAVISTAR	9200	Caterpillar C12 Diesel	1999-1996	INTERNATIONAL/NAVISTAR	9900i	Caterpillar C12 Diesel	2003-2000
INTERNATIONAL/NAVISTAR	9200	Cummins M11 Diesel	1998-1995	INTERNATIONAL/NAVISTAR	9900i	Caterpillar C15 Diesel	2007-2000
INTERNATIONAL/NAVISTAR	9200	Cummins N14 Diesel	1999-1996	INTERNATIONAL/NAVISTAR	9900i	Caterpillar C16 Diesel	2003-2000
INTERNATIONAL/NAVISTAR	9200	Detroit Diesel Series 60 Die	1999-1998	INTERNATIONAL/NAVISTAR	9900i	Cummins ISM Diesel	2000-2000
INTERNATIONAL/NAVISTAR	9200i	Caterpillar C10 Diesel	2004-2000	INTERNATIONAL/NAVISTAR	9900i	Cummins ISX Diesel	2007-2000
INTERNATIONAL/NAVISTAR	9200i	Caterpillar C12 Diesel	2004-2000	INTERNATIONAL/NAVISTAR	9900i	Cummins N14 Diesel	2003-2000
INTERNATIONAL/NAVISTAR	9200i	Caterpillar C13 Diesel	2006-2004	INTERNATIONAL/NAVISTAR	9900i	Detroit Diesel 6-Cyl. 12.7 L	2003-2001
INTERNATIONAL/NAVISTAR	9200i	Caterpillar C15 Diesel	2004-2003	INTERNATIONAL/NAVISTAR	9900i	Detroit Diesel Series 60 Die	2000-2000
INTERNATIONAL/NAVISTAR	9200i	Caterpillar C16 Diesel	2003-2003	INTERNATIONAL/NAVISTAR	9900ix	Caterpillar 3406 Diesel	2000-2000
INTERNATIONAL/NAVISTAR	9200i	Cummins ISM Diesel	2007-2000	INTERNATIONAL/NAVISTAR	9900ix	Caterpillar C10 Diesel	2002-2000
INTERNATIONAL/NAVISTAR	9200i	Cummins ISX Diesel	2006-2003	INTERNATIONAL/NAVISTAR	9900ix	Caterpillar C12 Diesel	2003-2000
INTERNATIONAL/NAVISTAR	9200i	Cummins N14 Diesel	2003-2000	INTERNATIONAL/NAVISTAR	9900ix	Caterpillar C15 Diesel	2007-2000
INTERNATIONAL/NAVISTAR	9200i	Detroit Diesel 6-Cyl. 12.7 L	2003-2001	INTERNATIONAL/NAVISTAR	9900ix	Caterpillar C16 Diesel	2002-2000
INTERNATIONAL/NAVISTAR	9200i	Detroit Diesel Series 60 Die	2000-2000	INTERNATIONAL/NAVISTAR	9900ix	Cummins ISM Diesel	2000-2000
INTERNATIONAL/NAVISTAR	9300	Caterpillar 3176 Diesel	1995-1995	INTERNATIONAL/NAVISTAR	9900ix	Cummins ISX Diesel	2007-2000
INTERNATIONAL/NAVISTAR	9300	Caterpillar 3406 Diesel	1998-1995	INTERNATIONAL/NAVISTAR	9900ix	Cummins N14 Diesel	2003-2000
INTERNATIONAL/NAVISTAR	9300	Caterpillar C10 Diesel	1998-1996	INTERNATIONAL/NAVISTAR	9900ix	Detroit Diesel 6-Cyl. 12.7 L	2002-2001
INTERNATIONAL/NAVISTAR	9300	Caterpillar C12 Diesel	1998-1996	INTERNATIONAL/NAVISTAR	9900ix	Detroit Diesel Series 60 Die	2000-2000
INTERNATIONAL/NAVISTAR	9300	Cummins M11 Diesel	1997-1996	INTERNATIONAL/NAVISTAR	CXT	International/Navistar DT466	2006-2005
INTERNATIONAL/NAVISTAR	9300	Cummins N14 Diesel	1999-1997	INTERNATIONAL/NAVISTAR	PayStar 5500i	Cummins ISX Diesel	2008-2008
INTERNATIONAL/NAVISTAR	9300	Detroit Diesel 6-Cyl. 11.1 L	1997-1995	INTERNATIONAL/NAVISTAR	PayStar 5900i	Cummins ISX Diesel	2008-2008
INTERNATIONAL/NAVISTAR	9300	Detroit Diesel 6-Cyl. 12.7 L	1997-1995	INTERNATIONAL/NAVISTAR	ProStar Series	Cummins ISX Diesel	2008-2008
INTERNATIONAL/NAVISTAR	9300	Detroit Diesel Series 60 Die	1998-1998	INTERNATIONAL/NAVISTAR	ProStar Series	International/Navistar MaxxF	2008-2008
INTERNATIONAL/NAVISTAR	9400	Caterpillar 3176 Diesel	1995-1995	INTERNATIONAL/NAVISTAR	WorkStar 7400	International/Navistar MaxxF	2008-2008
INTERNATIONAL/NAVISTAR	9400	Caterpillar 3406 Diesel	1999-1995	INTERNATIONAL/NAVISTAR	WorkStar 7600	Cummins ISM Diesel	2008-2008
INTERNATIONAL/NAVISTAR	9400	Caterpillar C10 Diesel	1999-1996	KENWORTH	C500	Caterpillar 3176 Diesel	1993-1992
INTERNATIONAL/NAVISTAR	9400	Caterpillar C12 Diesel	1999-1996	KENWORTH	C500	Caterpillar 3306 Diesel	1992-1991
INTERNATIONAL/NAVISTAR	9400	Cummins M11 Diesel	1997-1996	KENWORTH	C500	Caterpillar C15 Diesel	2003-2000
INTERNATIONAL/NAVISTAR	9400	Cummins N14 Diesel	1999-1997	KENWORTH	C500	Caterpillar C16 Diesel	2000-2000
INTERNATIONAL/NAVISTAR	9400	Detroit Diesel 6-Cyl. 11.1 L	1996-1995	KENWORTH	C500	Detroit Diesel 6-Cyl. 11.1 L	1994-1991
INTERNATIONAL/NAVISTAR	9400	Detroit Diesel 6-Cyl. 12.7 L	1996-1995	KENWORTH	C500	Detroit Diesel 6-Cyl. 12.7 L	1994-1991
INTERNATIONAL/NAVISTAR	9400	Detroit Diesel Series 60 Die	1999-1997	KENWORTH	K100	Caterpillar 3406 Diesel	1994-1991
INTERNATIONAL/NAVISTAR	9400i	Caterpillar 3406 Diesel	2000-2000	KENWORTH	K100	Cummins 6-Cyl. 14.0 L Dies	1991-1991
INTERNATIONAL/NAVISTAR	9400i	Caterpillar C10 Diesel	2002-2000	KENWORTH	K100	Cummins N14 Diesel	1993-1992
INTERNATIONAL/NAVISTAR	9400i	Caterpillar C12 Diesel	2003-2000	KENWORTH	K100	Detroit Diesel 6-Cyl. 11.1 L	1996-1991



KENWORTH	K100	Detroit Diesel 6-Cyl. 12.7 L	1996-1991	KENWORTH	W900	Caterpillar C16 Diesel	2003-2000
KENWORTH	T2000	Caterpillar 3406 Diesel	2000-1997	KENWORTH	W900	Cummins 6-Cyl. 14.0 L Dies	1991-1991
KENWORTH	T2000	Caterpillar C10 Diesel	1997-1997	KENWORTH	W900	Cummins ISM Diesel	2006-2003
KENWORTH	T2000	Caterpillar C12 Diesel	1997-1997	KENWORTH	W900	Cummins ISX Diesel	2007-1999
KENWORTH	T2000	Caterpillar C15 Diesel	2006-2004	KENWORTH	W900	Cummins ISX Diesel	2007-2003
KENWORTH	T2000	Caterpillar C15 Diesel	2007-2002	KENWORTH	W900	Cummins N14 Diesel	2003-1992
KENWORTH	T2000	Caterpillar C16 Diesel	2003-2002	KENWORTH	W900	Cummins Signature 600 Die	2002-2000
KENWORTH	T2000	Cummins ISX Diesel	2006-1999	KENWORTH	W900	Detroit Diesel 6-Cyl. 11.1 L	2000-1991
KENWORTH	T2000	Cummins N14 Diesel	2000-1997	KENWORTH	W900	Detroit Diesel 6-Cyl. 12.7 L	2000-1991
KENWORTH	T2000	Detroit Diesel 6-Cyl. 11.1 L	2000-1997	MACK	CH Series	Mack 6-Cyl. 12.0 L Diesel	2002-2001
KENWORTH	T2000	Detroit Diesel 6-Cyl. 12.7 L	2000-1997	MACK	CHN Series	Mack AC Diesel	2007-2006
KENWORTH	T300	Caterpillar 3126 Diesel	2003-1996	MACK	CL Series	Cummins ISX Diesel	2007-2004
KENWORTH	T300	Cummins ISB Diesel	2005-2005	MACK	CS Series	Mack AC Diesel	2003-2003
KENWORTH	T300	Cummins ISC Diesel	2008-1999	MACK	CT Series	Mack AI Diesel	2007-2006
KENWORTH	T300	Paccar PX-6 Diesel	2008-2007	MACK	CTP Series	Mack MP7 Diesel	2007-2007
KENWORTH	T400	Caterpillar 3176 Diesel	1993-1991	MACK	CV Series	Mack 6-Cyl. 12.0 L Diesel	2002-2001
KENWORTH	T400	Caterpillar 3306 Diesel	1992-1991	MACK	CV Series	Mack AI Diesel	2007-2003
KENWORTH	T400	Cummins L10 Diesel	1994-1991	MACK	CV Series	Mack AMI Diesel	2005-2005
KENWORTH	T450	Caterpillar 3176 Diesel	1993-1991	MACK	CX Series	Mack 6-Cyl. 12.0 L Diesel	2001-2001
KENWORTH	T450	Caterpillar 3306 Diesel	1992-1991	MACK	CXP Series	Mack MP7 Diesel	2007-2006
KENWORTH	T450	Cummins L10 Diesel	1994-1991	MACK	MR Series	Mack 6-Cyl. 12.0 L Diesel	2002-2001
KENWORTH	T450	Cummins M11 Diesel	1995-1995	MACK	RD Series	Mack 6-Cyl. 12.0 L Diesel	2001-2001
KENWORTH	T600	Caterpillar 3176 Diesel	1993-1991	PETERBILT	200	Cummins C Series 8.3 L Die	1996-1995
KENWORTH	T600	Caterpillar 3406 Diesel	1999-1991	PETERBILT	320	Caterpillar 3306 Diesel	1995-1995
KENWORTH	T600	Caterpillar C10 Diesel	2004-1996	PETERBILT	320	Cummins C Series 8.3 L Die	1996-1995
KENWORTH	T600	Caterpillar C12 Diesel	2004-1996	PETERBILT	320	Cummins ISC Diesel	1998-1997
KENWORTH	T600	Cummins 6-Cyl. 14.0 L Dies	1991-1991	PETERBILT	320	Cummins L10 Diesel	1996-1996
KENWORTH	T600	Cummins ISX Diesel	2007-2002	PETERBILT	330	Caterpillar 3116 Diesel	1998-1995
KENWORTH	T600	Cummins L10 Diesel	1994-1991	PETERBILT	330	Caterpillar 3126 Diesel	2003-1995
KENWORTH	T600	Cummins M11 Diesel	1996-1995	PETERBILT	330	Caterpillar 3126 Diesel	2000-2000
KENWORTH	T600	Cummins N14 Diesel	2001-1992	PETERBILT	330	Cummins C Series 8.3 L Die	1996-1996
KENWORTH	T600	Cummins Signature 600 Die	2003-2003	PETERBILT	330	Cummins ISB Diesel	2000-2000
KENWORTH	T600	Detroit Diesel 6-Cyl. 11.1 L	1999-1991	PETERBILT	330	Cummins ISC Diesel	2003-1997
KENWORTH	T600	Detroit Diesel 6-Cyl. 12.7 L	1999-1991	PETERBILT	335	Paccar PX-8 Diesel	2008-2008
KENWORTH	T660	Caterpillar C15 Diesel	2008-2008	PETERBILT	340	Paccar PX-8 Diesel	2008-2008
KENWORTH	T660	Cummins ISX Diesel	2008-2008	PETERBILT	357	Caterpillar 3126 Diesel	2002-1997
KENWORTH	T800	Caterpillar 3176 Diesel	1993-1991	PETERBILT	357	Caterpillar 3176 Diesel	1995-1995
KENWORTH	T800	Caterpillar 3306 Diesel	1992-1991	PETERBILT	357	Caterpillar 3306 Diesel	1996-1995
KENWORTH	T800	Caterpillar 3406 Diesel	2000-1991	PETERBILT	357	Caterpillar 3406 Diesel	1998-1995
KENWORTH	T800	Caterpillar C10 Diesel	2004-1996	PETERBILT	357	Caterpillar C10 Diesel	2004-1997
KENWORTH	T800	Caterpillar C11 Diesel	2008-2003	PETERBILT	357	Caterpillar C11 Diesel	2007-2006
KENWORTH	T800	Caterpillar C11 Diesel	2005-2003	PETERBILT	357	Caterpillar C12 Diesel	2004-1997
KENWORTH	T800	Caterpillar C12 Diesel	2004-1996	PETERBILT	357	Caterpillar C13 Diesel	2007-2005
KENWORTH	T800	Caterpillar C13 Diesel	2008-2004	PETERBILT	357	Caterpillar C15 Diesel	2007-2002
KENWORTH	T800	Caterpillar C13 Diesel	2005-2004	PETERBILT	357	Caterpillar C16 Diesel	2002-2002
KENWORTH	T800	Caterpillar C15 Diesel	2008-2000	PETERBILT	357	Caterpillar C9 Diesel	2004-2004
KENWORTH	T800	Caterpillar C15 Diesel	2004-2004	PETERBILT	357	Cummins C Series 8.3 L Die	1996-1995
KENWORTH	T800	Caterpillar C16 Diesel	2000-2000	PETERBILT	357	Cummins ISC Diesel	2001-1997
KENWORTH	T800	Cummins 6-Cyl. 14.0 L Dies	1991-1991	PETERBILT	357	Cummins ISM Diesel	2007-1998
KENWORTH	T800	Cummins ISL Diesel	2008-2001	PETERBILT	357	Cummins ISX Diesel	2006-2006
KENWORTH	T800	Cummins ISM Diesel	2006-2003	PETERBILT	357	Cummins L10 Diesel	1997-1995
KENWORTH	T800	Cummins ISX Diesel	2008-1999	PETERBILT	357	Cummins M11 Diesel	1997-1995
KENWORTH	T800	Cummins L10 Diesel	1994-1991	PETERBILT	357	Cummins N14 Diesel	1997-1995
KENWORTH	T800	Cummins M11 Diesel	1996-1995	PETERBILT	357	Detroit Diesel 6-Cyl. 11.1 L	1999-1995
KENWORTH	T800	Cummins N14 Diesel	2003-1992	PETERBILT	357	Detroit Diesel 6-Cyl. 12.7 L	1999-1995
KENWORTH	T800	Detroit Diesel 6-Cyl. 11.1 L	1999-1991	PETERBILT	362	Caterpillar C10 Diesel	1998-1996
KENWORTH	T800	Detroit Diesel 6-Cyl. 12.7 L	1999-1991	PETERBILT	362	Caterpillar C12 Diesel	1998-1996
KENWORTH	W900	Caterpillar 3406 Diesel	2000-1991	PETERBILT	362	Cummins N14 Diesel	1996-1995
KENWORTH	W900	Caterpillar C11 Diesel	2007-2005	PETERBILT	365	Caterpillar C13 Diesel	2008-2008
KENWORTH	W900	Caterpillar C13 Diesel	2007-2004	PETERBILT	365	Cummins ISM Diesel	2007-2007
KENWORTH	W900	Caterpillar C15 Diesel	2008-2000	PETERBILT	367	Caterpillar C15 Diesel	2008-2008

PETERBILT	367	Cummins ISX Diesel	2008-2007	STERLING	A-Line	Caterpillar C12 Diesel	2004-2000
PETERBILT	375	Caterpillar 3306 Diesel	1996-1995	STERLING	A-Line	Caterpillar C13 Diesel	2004-2004
PETERBILT	375	Cummins C Series 8.3 L Die	1996-1995	STERLING	A-Line	Caterpillar C9 Diesel	2004-2004
PETERBILT	375	Cummins L10 Diesel	1996-1995	STERLING	A-Line	Cummins ISM Diesel	2001-2000
PETERBILT	377	Caterpillar 3406 Diesel	1998-1995	STERLING	A-Line	Cummins N14 Diesel	2003-2000
PETERBILT	377	Caterpillar C10 Diesel	1998-1997	STERLING	A-Line	Detroit Diesel 6-Cyl. 11.1 L	2002-2000
PETERBILT	377	Caterpillar C12 Diesel	1998-1997	STERLING	A-Line	Detroit Diesel 6-Cyl. 12.7 L	2006-2000
PETERBILT	377	Cummins N14 Diesel	1997-1995	STERLING	A-Line	Detroit Diesel 6-Cyl. 14.0 L	2006-2004
PETERBILT	377	Detroit Diesel 6-Cyl. 11.1 L	2000-1995	STERLING	A-Line	Mercedes-Benz MBE 4000	2005-2004
PETERBILT	377	Detroit Diesel 6-Cyl. 12.7 L	2000-1995	STERLING	L-Line	Caterpillar 3126 Diesel	2004-2000
PETERBILT	378	Caterpillar 3306 Diesel	1996-1995	STERLING	L-Line	Caterpillar 3406 Diesel	2001-2000
PETERBILT	378	Caterpillar 3406 Diesel	1998-1995	STERLING	L-Line	Caterpillar C10 Diesel	2004-2000
PETERBILT	378	Caterpillar C10 Diesel	2004-2000	STERLING	L-Line	Caterpillar C12 Diesel	2004-2000
PETERBILT	378	Caterpillar C12 Diesel	2004-2000	STERLING	L-Line	Caterpillar C13 Diesel	2007-2007
PETERBILT	378	Caterpillar C13 Diesel	2005-2005	STERLING	L-Line	Caterpillar C15 Diesel	2005-2005
PETERBILT	378	Caterpillar C15 Diesel	2007-2000	STERLING	L-Line	Caterpillar C9 Diesel	2004-2004
PETERBILT	378	Caterpillar C16 Diesel	2001-2000	STERLING	L-Line	Cummins ISM Diesel	2003-2000
PETERBILT	378	Cummins ISM Diesel	2007-1998	STERLING	L-Line	Cummins ISX Diesel	2001-2001
PETERBILT	378	Cummins ISX Diesel	2007-2000	STERLING	L-Line	Cummins N14 Diesel	2003-2000
PETERBILT	378	Cummins M11 Diesel	1997-1995	STERLING	L-Line	Cummins Signature 600 Die	2001-2001
PETERBILT	378	Cummins N14 Diesel	2003-1995	STERLING	L-Line	Detroit Diesel 6-Cyl. 11.1 L	2002-2000
PETERBILT	378	Cummins Signature 600 Die	2000-2000	STERLING	L-Line	Detroit Diesel 6-Cyl. 12.7 L	2008-2000
PETERBILT	378	Detroit Diesel 6-Cyl. 11.1 L	1999-1995	STERLING	L-Line	Detroit Diesel 6-Cyl. 14.0 L	2008-2003
PETERBILT	378	Detroit Diesel 6-Cyl. 12.7 L	1999-1995	STERLING	L-Line	Mercedes-Benz MBE 4000	2007-2003
PETERBILT	379	Caterpillar 3306 Diesel	1998-1995	VOLVO	Autocar	Cummins ISM Diesel	2001-2000
PETERBILT	379	Caterpillar 3406 Diesel	2000-1995	VOLVO	Autocar	Cummins N14 Diesel	2001-1999
PETERBILT	379	Caterpillar C10 Diesel	2004-2000	VOLVO	Autocar	Detroit Diesel 6-Cyl. 11.1 L	2001-1999
PETERBILT	379	Caterpillar C11 Diesel	2006-2005	VOLVO	Autocar	Detroit Diesel 6-Cyl. 12.7 L	2001-1999
PETERBILT	379	Caterpillar C12 Diesel	2004-2000	VOLVO	VN Series	Caterpillar 3406 Diesel	1999-1997
PETERBILT	379	Caterpillar C13 Diesel	2006-2004	VOLVO	VN Series	Cummins ISM Diesel	2003-2001
PETERBILT	379	Caterpillar C15 Diesel	2007-2000	VOLVO	VN Series	Cummins ISX Diesel	2003-2000
PETERBILT	379	Caterpillar C16 Diesel	2003-2000	VOLVO	VN Series	Cummins N14 Diesel	2003-1998
PETERBILT	379	Cummins ISM Diesel	1998-1998	VOLVO	VN Series	Cummins Signature 600 Die	2003-2003
PETERBILT	379	Cummins ISX Diesel	2007-2000	VOLVO	VN Series	Detroit Diesel 6-Cyl. 11.1 L	2001-1998
PETERBILT	379	Cummins L10 Diesel	1997-1995	VOLVO	VN Series	Detroit Diesel 6-Cyl. 12.7 L	2001-1998
PETERBILT	379	Cummins M11 Diesel	1997-1995	VOLVO	WCA Series	Cummins M11 Diesel	1997-1996
PETERBILT	379	Cummins N14 Diesel	2003-1995	VOLVO	WG Series	Caterpillar 3306 Diesel	1996-1996
PETERBILT	379	Cummins Signature 600 Die	2000-2000	VOLVO	WG Series	Caterpillar 3306 Diesel	1997-1996
PETERBILT	379	Detroit Diesel 6-Cyl. 11.1 L	2001-1995	VOLVO	WG Series	Cummins ISM Diesel	1999-1998
PETERBILT	379	Detroit Diesel 6-Cyl. 12.7 L	2001-1995	VOLVO	WG Series	Cummins ISM Diesel	2001-1998
PETERBILT	385	Caterpillar C10 Diesel	2004-1997	VOLVO	WG Series	Cummins L10 Diesel	1997-1996
PETERBILT	385	Caterpillar C12 Diesel	2004-1996	VOLVO	WG Series	Cummins M11 Diesel	1997-1996
PETERBILT	385	Caterpillar C13 Diesel	2006-2005	VOLVO	WG Series	Cummins M11 Diesel	1997-1997
PETERBILT	385	Cummins C Series 8.3 L Die	1996-1996	VOLVO	WG Series	Cummins N14 Diesel	1996-1996
PETERBILT	385	Cummins ISM Diesel	2005-1998	VOLVO	WIA Series	Caterpillar 3406 Diesel	1998-1996
PETERBILT	385	Cummins L10 Diesel	1997-1997	VOLVO	WIA Series	Cummins ISM Diesel	1999-1998
PETERBILT	385	Cummins M11 Diesel	1997-1996	VOLVO	WIA Series	Cummins L10 Diesel	1997-1997
PETERBILT	385	Cummins N14 Diesel	2003-2002	VOLVO	WIA Series	Cummins N14 Diesel	1998-1996
PETERBILT	386	Caterpillar C13 Diesel	2008-2008	VOLVO	WIA Series	Detroit Diesel 6-Cyl. 11.1 L	1998-1996
PETERBILT	386	Caterpillar C15 Diesel	2008-2006	VOLVO	WIA Series	Detroit Diesel 6-Cyl. 12.7 L	1998-1996
PETERBILT	386	Cummins ISX Diesel	2008-2008	VOLVO	Xpeditor	Caterpillar 3306 Diesel	1996-1996
PETERBILT	387	Caterpillar C13 Diesel	2006-2004	VOLVO	Xpeditor	Cummins L10 Diesel	1996-1996
PETERBILT	387	Caterpillar C15 Diesel	2008-2001				
PETERBILT	387	Caterpillar C16 Diesel	2003-2001				
PETERBILT	387	Cummins ISX Diesel	2006-2004				
PETERBILT	389	Caterpillar C15 Diesel	2008-2008				
PETERBILT	389	Cummins ISX Diesel	2008-2008				
STERLING	Acterra	Caterpillar 3126 Diesel	2004-2001				
STERLING	Acterra	Caterpillar C13 Diesel	2004-2004				
STERLING	A-Line	Caterpillar 3406 Diesel	2001-2000				
STERLING	A-Line	Caterpillar C10 Diesel	2004-2000				



SIH275363C

FREIGHTLINER	Argosy	Detroit Diesel 6-Cyl. 11.1 L	2003-1999
FREIGHTLINER	Argosy	Detroit Diesel 6-Cyl. 12.7 L	2006-1999



FREIGHTLINER	Argosy	Detroit Diesel 6-Cyl. 14.0 L	2006-2003	INTERNATIONAL/NAVISTAR	9900i	Caterpillar C15 Diesel	2007-2004
INTERNATIONAL/NAVISTAR	7400	International/Navistar 530 Di	2003-2002	INTERNATIONAL/NAVISTAR	9900ix	Caterpillar C15 Diesel	2007-2004
INTERNATIONAL/NAVISTAR	7500	International/Navistar 530 Di	2003-2002	INTERNATIONAL/NAVISTAR	PayStar 5600i	Caterpillar C15 Diesel	2008-2008
INTERNATIONAL/NAVISTAR	7500	International/Navistar HT570	2006-2005	KENWORTH	C500	Caterpillar 3176 Diesel	1993-1993
PETERBILT	357	Caterpillar C11 Diesel	2007-2007	KENWORTH	C500	Caterpillar C15 Diesel	2003-2000
PETERBILT	357	Caterpillar C13 Diesel	2007-2005	KENWORTH	C500	Caterpillar C16 Diesel	2000-2000
PETERBILT	378	Caterpillar C13 Diesel	2005-2005	KENWORTH	C500	Detroit Diesel 6-Cyl. 11.1 L	1994-1994
PETERBILT	379	Caterpillar C11 Diesel	2006-2005	KENWORTH	C500	Detroit Diesel 6-Cyl. 12.7 L	1994-1994
PETERBILT	379	Caterpillar C13 Diesel	2006-2004	KENWORTH	K100	Caterpillar 3406 Diesel	1994-1991
PETERBILT	385	Caterpillar C13 Diesel	2006-2005	KENWORTH	K100	Cummins 6-Cyl. 14.0 L Dies	1991-1991
VOLVO	VN Series	Cummins ISX Diesel	2007-2004	KENWORTH	K100	Cummins N14 Diesel	1993-1992
VOLVO	VT Series	Cummins ISX Diesel	2006-2006	KENWORTH	K100	Detroit Diesel 6-Cyl. 11.1 L	1996-1996



SIH300363C

AUTOCAR	AC Series	Caterpillar 3406 Diesel	1992-1991	KENWORTH	T2000	Caterpillar C16 Diesel	2003-2002
AUTOCAR	AC Series	Detroit Diesel 6-Cyl. 11.1 L	1992-1991	KENWORTH	T400	Caterpillar 3176 Diesel	1993-1993
AUTOCAR	AC Series	Detroit Diesel 6-Cyl. 12.7 L	1992-1991	KENWORTH	T400	Cummins L10 Diesel	1994-1991
FREIGHTLINER	Century Class	Caterpillar 3406 Diesel	1999-1996	KENWORTH	T450	Caterpillar 3176 Diesel	1993-1993
FREIGHTLINER	Century Class	Caterpillar C15 Diesel	2004-2001	KENWORTH	T450	Cummins L10 Diesel	1994-1991
FREIGHTLINER	Century Class	Detroit Diesel 6-Cyl. 11.1 L	1998-1998	KENWORTH	T450	Cummins M11 Diesel	1995-1995
FREIGHTLINER	Century Class	Detroit Diesel 6-Cyl. 12.7 L	1998-1998	KENWORTH	T600	Caterpillar 3176 Diesel	1993-1993
FREIGHTLINER	Classic	Caterpillar C15 Diesel	2003-2001	KENWORTH	T600	Caterpillar 3406 Diesel	1999-1991
FREIGHTLINER	Classic	Caterpillar C16 Diesel	2003-2001	KENWORTH	T600	Caterpillar C10 Diesel	2004-1996
FREIGHTLINER	Classic	Cummins N14 Diesel	2001-2001	KENWORTH	T600	Caterpillar C12 Diesel	2004-1996
FREIGHTLINER	Classic	Detroit Diesel 6-Cyl. 11.1 L	2001-2001	KENWORTH	T600	Cummins ISX Diesel	2007-2002
FREIGHTLINER	Classic	Detroit Diesel 6-Cyl. 12.7 L	2001-2001	KENWORTH	T600	Cummins L10 Diesel	1994-1991
FREIGHTLINER	Classic XL	Caterpillar C15 Diesel	2004-2001	KENWORTH	T600	Cummins M11 Diesel	1996-1995
FREIGHTLINER	Classic XL	Caterpillar C16 Diesel	2003-2001	KENWORTH	T600	Cummins N14 Diesel	2001-1993
FREIGHTLINER	Classic XL	Cummins N14 Diesel	2001-2001	KENWORTH	T600	Cummins Signature 600 Die	2003-2003
FREIGHTLINER	Classic XL	Detroit Diesel 6-Cyl. 11.1 L	2001-2001	KENWORTH	T600	Detroit Diesel 6-Cyl. 11.1 L	1999-1994
FREIGHTLINER	Classic XL	Detroit Diesel 6-Cyl. 12.7 L	2001-2001	KENWORTH	T600	Detroit Diesel 6-Cyl. 12.7 L	1999-1994
FREIGHTLINER	Classic XL	Detroit Diesel 6-Cyl. 14.0 L	2001-2001	KENWORTH	T800	Caterpillar 3176 Diesel	1993-1993
FREIGHTLINER	FLC	Cummins N14 Diesel	1998-1991	KENWORTH	T800	Caterpillar 3406 Diesel	2000-1991
FREIGHTLINER	FLC	Detroit Diesel 6-Cyl. 11.1 L	1998-1991	KENWORTH	T800	Caterpillar C10 Diesel	2004-1996
FREIGHTLINER	FLC	Detroit Diesel 6-Cyl. 12.7 L	1998-1991	KENWORTH	T800	Caterpillar C11 Diesel	2008-2003
FREIGHTLINER	FLD	Caterpillar 3406 Diesel	2000-1995	KENWORTH	T800	Caterpillar C12 Diesel	2004-1996
FREIGHTLINER	FLD	Caterpillar C15 Diesel	2004-2000	KENWORTH	T800	Caterpillar C13 Diesel	2007-2004
FREIGHTLINER	FLD	Caterpillar C16 Diesel	2004-2000	KENWORTH	T800	Caterpillar C15 Diesel	2008-2000
FREIGHTLINER	FLD	Cummins N14 Diesel	1997-1991	KENWORTH	T800	Caterpillar C16 Diesel	2000-2000
FREIGHTLINER	FLD	Cummins N14 Diesel	2001-1999	KENWORTH	T800	Cummins ISM Diesel	2006-2004
FREIGHTLINER	FLD	Detroit Diesel 6-Cyl. 11.1 L	1998-1991	KENWORTH	T800	Cummins ISX Diesel	2007-1999
FREIGHTLINER	FLD	Detroit Diesel 6-Cyl. 11.1 L	1997-1997	KENWORTH	T800	Cummins L10 Diesel	1994-1991
FREIGHTLINER	FLD	Detroit Diesel 6-Cyl. 11.1 L	2001-1999	KENWORTH	T800	Cummins M11 Diesel	1996-1995
FREIGHTLINER	FLD	Detroit Diesel 6-Cyl. 12.7 L	1998-1991	KENWORTH	T800	Cummins N14 Diesel	2001-1993
FREIGHTLINER	FLD	Detroit Diesel 6-Cyl. 12.7 L	1997-1997	KENWORTH	T800	Detroit Diesel 6-Cyl. 11.1 L	1999-1994
FREIGHTLINER	FLD	Detroit Diesel 6-Cyl. 12.7 L	2001-1999	KENWORTH	T800	Detroit Diesel 6-Cyl. 12.7 L	1999-1994
FREIGHTLINER	FLD	Detroit Diesel 6-Cyl. 14.0 L	2001-2001	KENWORTH	W900	Caterpillar 3406 Diesel	2000-1991
FREIGHTLINER	FLS112	Detroit Diesel 6-Cyl. 11.1 L	2000-2000	KENWORTH	W900	Caterpillar C10 Diesel	2000-1997
FREIGHTLINER	FLS112	Detroit Diesel 6-Cyl. 12.7 L	2000-2000	KENWORTH	W900	Caterpillar C11 Diesel	2007-2005
INTERNATIONAL/NAVISTAR	3800	International/Navistar T444	2001-2001	KENWORTH	W900	Caterpillar C12 Diesel	2000-2000
INTERNATIONAL/NAVISTAR	5900i	Caterpillar C15 Diesel	2006-2004	KENWORTH	W900	Caterpillar C13 Diesel	2007-2004
INTERNATIONAL/NAVISTAR	9100	Caterpillar 3406 Diesel	1998-1998	KENWORTH	W900	Caterpillar C15 Diesel	2007-2000
INTERNATIONAL/NAVISTAR	9200	Caterpillar 3406 Diesel	1998-1996	KENWORTH	W900	Caterpillar C16 Diesel	2003-2000
INTERNATIONAL/NAVISTAR	9300	Caterpillar 3406 Diesel	1998-1995	KENWORTH	W900	Cummins 6-Cyl. 14.0 L Dies	1991-1991
INTERNATIONAL/NAVISTAR	9400	Caterpillar 3406 Diesel	1998-1995	KENWORTH	W900	Cummins ISM Diesel	2006-2003
INTERNATIONAL/NAVISTAR	9400i	Caterpillar C15 Diesel	2007-2005	KENWORTH	W900	Cummins N14 Diesel	1993-1992
				KENWORTH	W900	Detroit Diesel 6-Cyl. 11.1 L	1999-1994

KENWORTH	W900	Detroit Diesel 6-Cyl. 12.7 L	1999-1994
MACK	CL Series	Cummins ISX Diesel	2007-2004
PETERBILT	357	Caterpillar 3176 Diesel	1995-1995
PETERBILT	357	Caterpillar 3306 Diesel	1996-1995
PETERBILT	357	Caterpillar 3406 Diesel	1998-1995
PETERBILT	357	Caterpillar C10 Diesel	2004-1997
PETERBILT	357	Caterpillar C11 Diesel	2006-2006
PETERBILT	357	Caterpillar C12 Diesel	2004-1997
PETERBILT	357	Caterpillar C15 Diesel	2007-2002
PETERBILT	357	Caterpillar C16 Diesel	2002-2002
PETERBILT	357	Cummins ISM Diesel	2003-1998
PETERBILT	357	Cummins L10 Diesel	1997-1995
PETERBILT	357	Cummins M11 Diesel	1997-1995
PETERBILT	357	Cummins N14 Diesel	1997-1995
PETERBILT	357	Detroit Diesel 6-Cyl. 11.1 L	1999-1995
PETERBILT	357	Detroit Diesel 6-Cyl. 12.7 L	1999-1995
PETERBILT	362	Caterpillar C10 Diesel	1998-1996
PETERBILT	362	Caterpillar C12 Diesel	1998-1996
PETERBILT	362	Cummins N14 Diesel	1996-1995
PETERBILT	375	Caterpillar 3306 Diesel	1996-1995
PETERBILT	375	Cummins L10 Diesel	1996-1995
PETERBILT	375	Cummins L10 Diesel	1996-1995
PETERBILT	377	Caterpillar 3406 Diesel	1998-1995
PETERBILT	377	Caterpillar C10 Diesel	1998-1997
PETERBILT	377	Caterpillar C12 Diesel	1998-1997
PETERBILT	377	Cummins N14 Diesel	1997-1995
PETERBILT	377	Detroit Diesel 6-Cyl. 11.1 L	2000-1995
PETERBILT	377	Detroit Diesel 6-Cyl. 12.7 L	2000-1995
PETERBILT	378	Caterpillar 3306 Diesel	1996-1995
PETERBILT	378	Caterpillar 3406 Diesel	1998-1995
PETERBILT	378	Caterpillar C10 Diesel	2004-2000
PETERBILT	378	Caterpillar C12 Diesel	2004-2000
PETERBILT	378	Caterpillar C15 Diesel	2007-2003
PETERBILT	378	Cummins ISM Diesel	1998-1998
PETERBILT	378	Cummins ISX Diesel	2007-2004
PETERBILT	378	Cummins M11 Diesel	1997-1995
PETERBILT	378	Cummins N14 Diesel	2003-1995
PETERBILT	378	Detroit Diesel 6-Cyl. 11.1 L	1999-1995
PETERBILT	378	Detroit Diesel 6-Cyl. 12.7 L	1999-1995
PETERBILT	379	Caterpillar 3306 Diesel	1998-1995
PETERBILT	379	Caterpillar 3406 Diesel	2000-1995
PETERBILT	379	Caterpillar C10 Diesel	2004-2000
PETERBILT	379	Caterpillar C12 Diesel	2004-2000
PETERBILT	379	Caterpillar C15 Diesel	2007-2003
PETERBILT	379	Caterpillar C16 Diesel	2003-2003
PETERBILT	379	Cummins ISM Diesel	1998-1998
PETERBILT	379	Cummins ISX Diesel	2007-2006
PETERBILT	379	Cummins L10 Diesel	1997-1995
PETERBILT	379	Cummins L10 Diesel	1997-1995
PETERBILT	379	Cummins M11 Diesel	1997-1995
PETERBILT	379	Cummins N14 Diesel	2003-1995
PETERBILT	379	Detroit Diesel 6-Cyl. 11.1 L	2001-1995
PETERBILT	379	Detroit Diesel 6-Cyl. 12.7 L	2001-1995
PETERBILT	385	Caterpillar C10 Diesel	2004-1997
PETERBILT	385	Caterpillar C12 Diesel	2004-1996
PETERBILT	385	Cummins C Series 8.3 L Die	1996-1996
PETERBILT	385	Cummins ISM Diesel	1998-1998
PETERBILT	385	Cummins L10 Diesel	1997-1997
PETERBILT	385	Cummins L10 Diesel	1997-1997
PETERBILT	385	Cummins M11 Diesel	1997-1996
PETERBILT	385	Cummins N14 Diesel	2003-2002

PETERBILT	386	Caterpillar C15 Diesel	2007-2006
PETERBILT	387	Caterpillar C15 Diesel	2007-2002
PETERBILT	387	Caterpillar C16 Diesel	2003-2002
STERLING	A-Line	Caterpillar 3406 Diesel	2001-2000
STERLING	L-Line	Caterpillar 3406 Diesel	2001-2000
VOLVO	Autocar	Detroit Diesel 6-Cyl. 11.1 L	2001-1999
VOLVO	Autocar	Detroit Diesel 6-Cyl. 12.7 L	2001-1999
VOLVO	VN Series	Caterpillar 3406 Diesel	1999-1997
VOLVO	WG Series	Cummins ISM Diesel	1999-1998
VOLVO	WG Series	Cummins ISM Diesel	2000-2000
VOLVO	WG Series	Cummins M11 Diesel	1997-1997
VOLVO	WIA Series	Caterpillar 3406 Diesel	1998-1996



SIH400096A

VOLVO	7550	7550	2006-2001
VOLVO	7550 FL	7550 FL	2008-2005
VOLVO	9700	9700	2006-2002
VOLVO	9700 FL	9700 FL	2008-2005

Tapón de aceite



31099

CHEVROLET	C5500	GM V-8 7.4 L	2000-1999
CHEVROLET	C5500	GM V-8 8.1 L	2002-2001
CHEVROLET	C6500	GM V-8 7.4 L	2000-1999
CHEVROLET	C6500	GM V-8 8.1 L	2002-2001
CHEVROLET	C7500	GM V-8 7.4 L	2000-1999
CHEVROLET	C7500	GM V-8 8.1 L	2002-2001
CHEVROLET	KODIAK	GM V-8, 7.4 L	2000-1995
CHEVROLET	KODIAK	GM V-8, 8.1 L	2008-2001



31109

FORD	E450 Super Duty	Ford V-8 5.4 L	2005-2000
FORD	E450 Super Duty	Ford V-8 7.3 L Diesel	1998-1998
FORD	F450 Super Duty	Ford V-10 6.8 L	2004-1999
FORD	F550 Super Duty	Ford V-10 6.8 L	2004-1999
FORD	F600	Ford V-8 7.0 L	1994-1994
FORD	F650 Super Duty	Ford V-8 7.3 L Diesel	2004-2000
FORD	F750 Super Duty	Ford V-8 7.3 L Diesel	2004-2000



31111

CHEVROLET	C5500	GM V-8 6.0 L	1998-1997
CHEVROLET	C5500	GM V-8 7.0 L	1998-1997

CHEVROLET	C6500	GM V-8 6.0 L	1998-1997
CHEVROLET	C6500	GM V-8 7.0 L	1998-1997
CHEVROLET	C7500	GM V-8 6.0 L	1998-1997
CHEVROLET	C7500	GM V-8 7.0 L	1998-1997
CHEVROLET	Kodiak C5500	GM V-8 6.0 L	1996-1991
CHEVROLET	Kodiak C5500	GM V-8 7.0 L	1996-1991
CHEVROLET	Kodiak C6500	Caterpillar 3116 Diesel	1996-1991
CHEVROLET	Kodiak C6500	GM V-8 6.0 L	1996-1991
CHEVROLET	Kodiak C6500	GM V-8 7.0 L	1996-1991
CHEVROLET	Kodiak C7500	Caterpillar 3116 Diesel	1996-1991
CHEVROLET	Kodiak C7500	GM V-8 6.0 L	1996-1991
CHEVROLET	Kodiak C7500	GM V-8 7.0 L	1996-1991
CHEVROLET	Kodiak C8500	Caterpillar 3116 Diesel	1996-1991
CHEVROLET	Kodiak C8500	GM V-8 7.0 L	1991-1991



31748

DODGE	RAM	V-6, 5.9 L DIESEL	1999-1995
-------	-----	-------------------	-----------

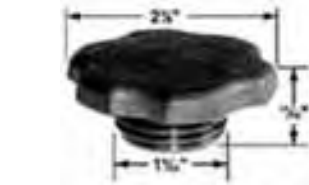

31117

ISUZU	ELF 300	4JJ1-TC	2008-2007
ISUZU	ELF 450	4HK1-TC	2008-2007



31118

DODGE	RAM	V-6, 5.9 L DIESEL	1998-1998
-------	-----	-------------------	-----------



31286

DODGE	RAM	V-6, 5.9 L DIESEL	1999-1995
-------	-----	-------------------	-----------

Tapón de gasolina



31615

FORD	E450 Super Duty	Ford V-8 7.3 L Diesel	1998-1998
FORD	F450 Super Duty	Ford V-10 6.8 L	2004-2004
FORD	F550 Super Duty	Ford V-10 6.8 L	2004-2004



31734

FORD	E450 Super Duty	Ford V-8 7.3 L Diesel	1998-1998
FORD	F450 Super Duty	Ford V-10 6.8 L	2004-2004
FORD	F550 Super Duty	Ford V-10 6.8 L	2004-2004



31830

FORD	E450 Super Duty	Ford V-8 5.4 L	2000-2000
FORD	E450 Super Duty	Ford V-8 5.4 L	2001-2001
FORD	E450 Super Duty	Ford V-8 5.4 L	2003-2002
FORD	E450 Super Duty	Ford V-8 7.3 L Diesel	1998-1998
FORD	F450 Super Duty	Ford V-10 6.8 L	1999-1999
FORD	F450 Super Duty	Ford V-10 6.8 L	2004-2004
FORD	F550 Super Duty	Ford V-10 6.8 L	2004-2004
FORD	F550 Super Duty	Ford V-10 6.8 L	1999-1999

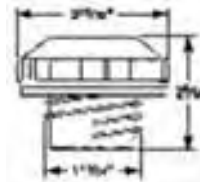

31831

FORD	E450 Super Duty	Ford V-8 5.4 L	2001-2001
------	-----------------	----------------	-----------



31834

FORD	E450 Super Duty	Ford V-8 5.4 L	2001-2001
------	-----------------	----------------	-----------



31841

FORD	E450 Super Duty	Ford V-8 5.4 L	2005-2005
------	-----------------	----------------	-----------



31842

FORD	E450 Super Duty	Ford V-8 5.4 L	2005-2005
------	-----------------	----------------	-----------

Tapón de radiador



31333

ISUZU	ELF 300	4JJ1-TC	2008-2007
NISSAN	CABSTAR	NISSAN DIESEL YD25DDTi	2008-2008



31406

FORD	E450 Super Duty	Ford V-8 5.4 L	2005-2000
FORD	E450 Super Duty	Ford V-8 7.3 L Diesel	1998-1998
FORD	F450 Super Duty	Ford V-10 6.8 L	2006-1999
FORD	F450 Super Duty	Ford V-8 6.0 L Diesel	2006-2006
FORD	F450 SUPER DUTY	FORD V-8, 6.0 L DIESEL	2006-2006
FORD	F550 Super Duty	Ford V-10 6.8 L	2006-1999
FORD	F550 Super Duty	Ford V-8 6.0 L Diesel	2006-2006



31508

FORD	F600	Cummins B Series 5.9 L Die	1993-1992
FORD	F600	Cummins C Series 8.3 L Die	1993-1993
FORD	F600	Ford 6-Cyl. 6.6 L Diesel	1993-1991
FORD	F600	Ford 6-Cyl. 7.8 L Diesel	1993-1991
FORD	F600	Ford V-8 6.1 L	1991-1991
FORD	F600	Ford V-8 7.0 L	1994-1991



31521

CHEVROLET	C5500	Caterpillar 3116 Diesel	1999-1999
CHEVROLET	C5500	Caterpillar 3126 Diesel	2002-1998
CHEVROLET	C5500	GM V-8 6.0 L	1998-1997

CHEVROLET	C5500	GM V-8 7.0 L	1998-1997
CHEVROLET	C5500	GM V-8 7.4 L	2000-2000
CHEVROLET	C5500	GM V-8 8.1 L	2002-2001
CHEVROLET	C6500	Caterpillar 3116 Diesel	2000-1997
CHEVROLET	C6500	Caterpillar 3126 Diesel	2003-1998
CHEVROLET	C6500	GM V-8 6.0 L	1998-1997
CHEVROLET	C6500	GM V-8 7.0 L	1998-1997
CHEVROLET	C6500	GM V-8 7.4 L	2000-1999
CHEVROLET	C6500	GM V-8 8.1 L	2002-2001
CHEVROLET	C7500	Caterpillar 3116 Diesel	2000-1997
CHEVROLET	C7500	Caterpillar 3126 Diesel	2003-1998
CHEVROLET	C7500	GM V-8 6.0 L	1998-1997
CHEVROLET	C7500	GM V-8 7.0 L	1998-1997
CHEVROLET	C7500	GM V-8 7.4 L	2000-2000
CHEVROLET	C7500	GM V-8 8.1 L	2002-2001
CHEVROLET	KODIAK	CATERPILLAR 3116 DIESE	2000-1997
CHEVROLET	KODIAK	CATERPILLAR 3126 DIESE	2008-2000
CHEVROLET	KODIAK	GM V-8, 7.4 L	2000-1995
CHEVROLET	KODIAK	GM V-8, 8.1 L	2008-2001
CHEVROLET	Kodiak C5500	GM V-8 6.0 L	1996-1991
CHEVROLET	Kodiak C5500	GM V-8 7.0 L	1996-1991
CHEVROLET	Kodiak C6500	Caterpillar 3116 Diesel	1996-1991
CHEVROLET	Kodiak C6500	GM V-8 6.0 L	1996-1991
CHEVROLET	Kodiak C6500	GM V-8 7.0 L	1996-1991
CHEVROLET	Kodiak C7500	Caterpillar 3116 Diesel	1996-1991
CHEVROLET	Kodiak C7500	GM V-8 6.0 L	1996-1991
CHEVROLET	Kodiak C7500	GM V-8 7.0 L	1996-1991
CHEVROLET	Kodiak C8500	Caterpillar 3116 Diesel	1996-1991
CHEVROLET	Kodiak C8500	GM V-8 6.0 L	1996-1991
CHEVROLET	Kodiak C8500	GM V-8 7.0 L	1996-1991

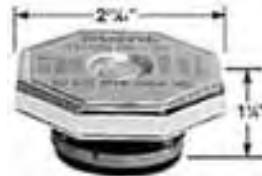

31526

FORD	F600	Cummins B Series 5.9 L Die	1993-1992
FORD	F600	Cummins C Series 8.3 L Die	1993-1993
FORD	F600	Ford 6-Cyl. 6.6 L Diesel	1993-1991
FORD	F600	Ford 6-Cyl. 7.8 L Diesel	1993-1991
FORD	F600	Ford V-8 6.1 L	1991-1991
FORD	F600	Ford V-8 7.0 L	1994-1991



31528

DODGE	RAM	V-6, 5.9 L DIESEL	1999-1995
-------	-----	-------------------	-----------



31537

CHEVROLET	C5500	Caterpillar 3116 Diesel	1999-1999
CHEVROLET	C5500	Caterpillar 3126 Diesel	2002-1998
CHEVROLET	C5500	GM V-8 6.0 L	1998-1997
CHEVROLET	C5500	GM V-8 7.0 L	1998-1997



CHEVROLET	C5500	GM V-8 7.4 L	2000-2000	FREIGHTLINER	Business Class M2	Caterpillar C7 Diesel	2007-2004
CHEVROLET	C5500	GM V-8 8.1 L	2002-2001	FREIGHTLINER	Century Class	Caterpillar 3406 Diesel	1999-1998
CHEVROLET	C6500	Caterpillar 3116 Diesel	2000-1997	FREIGHTLINER	Century Class	Caterpillar C10 Diesel	2003-1998
CHEVROLET	C6500	Caterpillar 3126 Diesel	2003-1998	FREIGHTLINER	Century Class	Caterpillar C10 Diesel	2003-1999
CHEVROLET	C6500	GM V-8 6.0 L	1998-1997	FREIGHTLINER	Century Class	Caterpillar C12 Diesel	2004-1998
CHEVROLET	C6500	GM V-8 7.0 L	1998-1997	FREIGHTLINER	Century Class	Caterpillar C12 Diesel	2004-1999
CHEVROLET	C6500	GM V-8 7.4 L	2000-1999	FREIGHTLINER	Century Class	Caterpillar C15 Diesel	2007-2001
CHEVROLET	C6500	GM V-8 8.1 L	2002-2001	FREIGHTLINER	Century Class	Cummins ISM Diesel	2001-1999
CHEVROLET	C7500	Caterpillar 3116 Diesel	2000-1997	FREIGHTLINER	Century Class	Cummins ISM Diesel	1998-1998
CHEVROLET	C7500	Caterpillar 3126 Diesel	2003-1998	FREIGHTLINER	Classic	Caterpillar C10 Diesel	2003-2001
CHEVROLET	C7500	GM V-8 6.0 L	1998-1997	FREIGHTLINER	Classic	Caterpillar C12 Diesel	2004-2001
CHEVROLET	C7500	GM V-8 7.0 L	1998-1997	FREIGHTLINER	Classic	Caterpillar C15 Diesel	2007-2001
CHEVROLET	C7500	GM V-8 7.4 L	2000-2000	FREIGHTLINER	Classic	Caterpillar C16 Diesel	2003-2001
CHEVROLET	C7500	GM V-8 8.1 L	2002-2001	FREIGHTLINER	Classic	Cummins ISM Diesel	2003-2001
CHEVROLET	Kodiak C5500	GM V-8 6.0 L	1996-1991	FREIGHTLINER	Classic XL	Caterpillar C10 Diesel	2003-2001
CHEVROLET	Kodiak C5500	GM V-8 7.0 L	1996-1991	FREIGHTLINER	Classic XL	Caterpillar C12 Diesel	2003-2001
CHEVROLET	Kodiak C6500	Caterpillar 3116 Diesel	1996-1991	FREIGHTLINER	Classic XL	Caterpillar C15 Diesel	2007-2001
CHEVROLET	Kodiak C6500	GM V-8 6.0 L	1996-1991	FREIGHTLINER	Classic XL	Caterpillar C16 Diesel	2003-2001
CHEVROLET	Kodiak C6500	GM V-8 7.0 L	1996-1991	FREIGHTLINER	Classic XL	Cummins ISM Diesel	2003-2001
CHEVROLET	Kodiak C7500	Caterpillar 3116 Diesel	1996-1991	FREIGHTLINER	Columbia	Caterpillar C10 Diesel	2003-2001
CHEVROLET	Kodiak C7500	GM V-8 6.0 L	1996-1991	FREIGHTLINER	Columbia	Caterpillar C12 Diesel	2004-2001
CHEVROLET	Kodiak C7500	GM V-8 7.0 L	1996-1991	FREIGHTLINER	Columbia	Caterpillar C12 Diesel	2004-2003
CHEVROLET	Kodiak C8500	Caterpillar 3116 Diesel	1996-1991	FREIGHTLINER	Columbia	Caterpillar C15 Diesel	2008-2001
CHEVROLET	Kodiak C8500	GM V-8 6.0 L	1996-1991	FREIGHTLINER	Columbia	Caterpillar C16 Diesel	2004-2001
CHEVROLET	Kodiak C8500	GM V-8 7.0 L	1996-1991	FREIGHTLINER	Columbia	Cummins ISM Diesel	2003-2001
CHEVROLET	Kodiak C8500	GM V-8 7.0 L	1996-1991	FREIGHTLINER	Condor	Caterpillar C10 Diesel	2004-2001
CHEVROLET	Kodiak C8500	GM V-8 7.0 L	1996-1991	FREIGHTLINER	Condor	Caterpillar C12 Diesel	2004-2001
CHEVROLET	Kodiak C8500	GM V-8 7.0 L	1996-1991	FREIGHTLINER	Condor	Caterpillar C7 Diesel	2005-2005
CHEVROLET	Kodiak C8500	GM V-8 7.0 L	1996-1991	FREIGHTLINER	Condor	Cummins ISM Diesel	2002-2001
CHEVROLET	Kodiak C8500	GM V-8 7.0 L	1996-1991	FREIGHTLINER	Coronado	Caterpillar C15 Diesel	2007-2002
CHEVROLET	Kodiak C8500	GM V-8 7.0 L	1996-1991	FREIGHTLINER	Coronado	Caterpillar C16 Diesel	2003-2002
CHEVROLET	Kodiak C8500	GM V-8 7.0 L	1996-1991	FREIGHTLINER	FL112	Caterpillar C10 Diesel	2004-1999
CHEVROLET	Kodiak C8500	GM V-8 7.0 L	1996-1991	FREIGHTLINER	FL112	Caterpillar C12 Diesel	2004-1999
CHEVROLET	Kodiak C8500	GM V-8 7.0 L	1996-1991	FREIGHTLINER	FL112	Cummins ISM Diesel	2003-1999
CHEVROLET	Kodiak C8500	GM V-8 7.0 L	1996-1991	FREIGHTLINER	FL50	Caterpillar 3126 Diesel	2004-1995
CHEVROLET	Kodiak C8500	GM V-8 7.0 L	1996-1991	FREIGHTLINER	FL50	Caterpillar C7 Diesel	2004-2004
CHEVROLET	Kodiak C8500	GM V-8 7.0 L	1996-1991	FREIGHTLINER	FL50	Cummins ISC Diesel	1998-1998
CHEVROLET	Kodiak C8500	GM V-8 7.0 L	1996-1991	FREIGHTLINER	FL60	Caterpillar 3126 Diesel	2004-1995
CHEVROLET	Kodiak C8500	GM V-8 7.0 L	1996-1991	FREIGHTLINER	FL60	Caterpillar C7 Diesel	2005-2004
CHEVROLET	Kodiak C8500	GM V-8 7.0 L	1996-1991	FREIGHTLINER	FL60	Cummins ISC Diesel	1998-1998
CHEVROLET	Kodiak C8500	GM V-8 7.0 L	1996-1991	FREIGHTLINER	FL70	Caterpillar 3126 Diesel	2004-1995
CHEVROLET	Kodiak C8500	GM V-8 7.0 L	1996-1991	FREIGHTLINER	FL70	Caterpillar C7 Diesel	2005-2004
CHEVROLET	Kodiak C8500	GM V-8 7.0 L	1996-1991	FREIGHTLINER	FL70	Cummins ISC Diesel	1998-1998
CHEVROLET	Kodiak C8500	GM V-8 7.0 L	1996-1991	FREIGHTLINER	FL80	Caterpillar 3126 Diesel	2005-1995
CHEVROLET	Kodiak C8500	GM V-8 7.0 L	1996-1991	FREIGHTLINER	FL80	Caterpillar C7 Diesel	2005-2004
CHEVROLET	Kodiak C8500	GM V-8 7.0 L	1996-1991	FREIGHTLINER	FL80	Cummins C Series 8.3 L Die	1997-1997
CHEVROLET	Kodiak C8500	GM V-8 7.0 L	1996-1991	FREIGHTLINER	FL80	Cummins ISC Diesel	1999-1998
CHEVROLET	Kodiak C8500	GM V-8 7.0 L	1996-1991	FREIGHTLINER	FLD	Caterpillar 3406 Diesel	2000-1998
CHEVROLET	Kodiak C8500	GM V-8 7.0 L	1996-1991	FREIGHTLINER	FLD	Caterpillar C10 Diesel	2004-1997
CHEVROLET	Kodiak C8500	GM V-8 7.0 L	1996-1991	FREIGHTLINER	FLD	Caterpillar C10 Diesel	2004-1999
CHEVROLET	Kodiak C8500	GM V-8 7.0 L	1996-1991	FREIGHTLINER	FLD	Caterpillar C12 Diesel	2004-1996
CHEVROLET	Kodiak C8500	GM V-8 7.0 L	1996-1991	FREIGHTLINER	FLD	Caterpillar C12 Diesel	2004-1999
CHEVROLET	Kodiak C8500	GM V-8 7.0 L	1996-1991	FREIGHTLINER	FLD	Caterpillar C15 Diesel	2008-2000
CHEVROLET	Kodiak C8500	GM V-8 7.0 L	1996-1991	FREIGHTLINER	FLD	Caterpillar C16 Diesel	2004-2000
CHEVROLET	Kodiak C8500	GM V-8 7.0 L	1996-1991	FREIGHTLINER	FLD	Cummins ISM Diesel	2003-1999
CHEVROLET	Kodiak C8500	GM V-8 7.0 L	1996-1991	FREIGHTLINER	FLD	Cummins ISX Diesel	2001-2001
CHEVROLET	Kodiak C8500	GM V-8 7.0 L	1996-1991	INTERNATIONAL/NAVISTAR	3300	International/Navistar DT466	2004-2004
CHEVROLET	Kodiak C8500	GM V-8 7.0 L	1996-1991	INTERNATIONAL/NAVISTAR	3800	International/Navistar DT466	2001-1998
CHEVROLET	Kodiak C8500	GM V-8 7.0 L	1996-1991	INTERNATIONAL/NAVISTAR	4300	International/Navistar DT466	2004-2002
CHEVROLET	Kodiak C8500	GM V-8 7.0 L	1996-1991	INTERNATIONAL/NAVISTAR	4400	International/Navistar 530 Di	2005-2002
CHEVROLET	Kodiak C8500	GM V-8 7.0 L	1996-1991	INTERNATIONAL/NAVISTAR	4400	International/Navistar DT466	2005-2002

Tensores y Poleas



36091

BLUEBIRD	All American RE	Caterpillar 3126 Diesel	2004-2003	FREIGHTLINER	FL112	Cummins ISM Diesel	2003-1999
BLUEBIRD	All American RE	Caterpillar C7 Diesel	2006-2005	FREIGHTLINER	FL50	Caterpillar 3126 Diesel	2004-1995
BLUEBIRD	All American RE	Cummins ISC Diesel	2000-1998	FREIGHTLINER	FL50	Caterpillar C7 Diesel	2004-2004
BLUEBIRD	All American RE	John Deere 6-Cyl. 8.1 L CN	2003-2000	FREIGHTLINER	FL50	Cummins ISC Diesel	1998-1998
BLUEBIRD	Conventional	International/Navistar DT466	2004-1999	FREIGHTLINER	FL60	Caterpillar 3126 Diesel	2004-1995
BLUEBIRD	TC2000	Caterpillar 3126 Diesel	1998-1998	FREIGHTLINER	FL60	Caterpillar C7 Diesel	2005-2004
CHEVROLET	C5500	Caterpillar 3116 Diesel	1999-1999	FREIGHTLINER	FL60	Cummins ISC Diesel	1998-1998
CHEVROLET	C5500	Caterpillar 3126 Diesel	2002-1998	FREIGHTLINER	FL70	Caterpillar 3126 Diesel	2004-1995
CHEVROLET	C6500	Caterpillar 3116 Diesel	2000-1997	FREIGHTLINER	FL70	Caterpillar C7 Diesel	2005-2004
CHEVROLET	C6500	Caterpillar 3126 Diesel	2003-1998	FREIGHTLINER	FL70	Cummins ISC Diesel	1998-1998
CHEVROLET	C7500	Caterpillar 3116 Diesel	2000-1997	FREIGHTLINER	FL80	Caterpillar 3126 Diesel	2005-1995
CHEVROLET	C7500	Caterpillar 3126 Diesel	2003-1998	FREIGHTLINER	FL80	Caterpillar C7 Diesel	2005-2004
CHEVROLET	C8500	Caterpillar 3116 Diesel	2000-1997	FREIGHTLINER	FL80	Cummins C Series 8.3 L Die	1997-1997
CHEVROLET	C8500	Caterpillar 3126 Diesel	2003-1998	FREIGHTLINER	FL80	Cummins ISC Diesel	1999-1998
CHEVROLET	KODIAK	CATERPILLAR 3116 DIESE	2000-1997	FREIGHTLINER	FLD	Caterpillar 3406 Diesel	2000-1998
CHEVROLET	KODIAK	CATERPILLAR 3126 DIESE	2008-2000	FREIGHTLINER	FLD	Caterpillar C10 Diesel	2004-1997
CHEVROLET	Kodiak C6500	Caterpillar 3116 Diesel	1996-1991	FREIGHTLINER	FLD	Caterpillar C10 Diesel	2004-1999
CHEVROLET	Kodiak C7500	Caterpillar 3116 Diesel	1996-1991	FREIGHTLINER	FLD	Caterpillar C12 Diesel	2004-1996
CHEVROLET	Kodiak C8500	Caterpillar 3116 Diesel	1996-1991	FREIGHTLINER	FLD	Caterpillar C12 Diesel	2004-1999
FORD	F650 Super Duty	Caterpillar 3126 Diesel	2004-2000	FREIGHTLINER	FLD	Caterpillar C15 Diesel	2008-2000
FORD	F750 Super Duty	Caterpillar 3126 Diesel	2004-2000	FREIGHTLINER	FLD	Caterpillar C16 Diesel	2004-2000
FREIGHTLINER	Argosy	Caterpillar C10 Diesel	2003-1999	FREIGHTLINER	FLD	Cummins ISM Diesel	2003-1999
FREIGHTLINER	Argosy	Caterpillar C10 Diesel	2003-2000	FREIGHTLINER	FLD	Cummins ISX Diesel	2001-2001
FREIGHTLINER	Argosy	Caterpillar C12 Diesel	2004-1999	INTERNATIONAL/NAVISTAR	3300	International/Navistar DT466	2004-2004
FREIGHTLINER	Argosy	Caterpillar C12 Diesel	2004-2000	INTERNATIONAL/NAVISTAR	3800	International/Navistar DT466	2001-1998
FREIGHTLINER	Argosy	Caterpillar C15 Diesel	2004-2001	INTERNATIONAL/NAVISTAR	4300	International/Navistar DT466	2004-2002
FREIGHTLINER	Business Class M2	Caterpillar 3126 Diesel	2007-2007	INTERNATIONAL/NAVISTAR	4400	International/Navistar 530 Di	2005-2002
FREIGHTLINER	Business Class M2	Caterpillar 3126 Diesel	2007-2007	INTERNATIONAL/NAVISTAR	4400	International/Navistar DT466	2005-2002



INTERNATIONAL/NAVISTAR	4700	International/Navistar 530 Di	2002-1999	INTERNATIONAL/NAVISTAR	9900ix	Caterpillar C15 Diesel	2007-2004
INTERNATIONAL/NAVISTAR	4700	International/Navistar DT408	1997-1995	INTERNATIONAL/NAVISTAR	CE	International/Navistar DT466	2004-2003
INTERNATIONAL/NAVISTAR	4700	International/Navistar DT466	2002-1995	INTERNATIONAL/NAVISTAR	Conventional IC	International/Navistar DT466	2003-2002
INTERNATIONAL/NAVISTAR	4800	International/Navistar 530 Di	2002-2002	INTERNATIONAL/NAVISTAR	FE	International/Navistar DT466	2004-2002
INTERNATIONAL/NAVISTAR	4800	International/Navistar DT408	1997-1995	INTERNATIONAL/NAVISTAR	PayStar 5600i	Caterpillar C15 Diesel	2008-2008
INTERNATIONAL/NAVISTAR	4800	International/Navistar DT466	2003-1995	INTERNATIONAL/NAVISTAR	RE	International/Navistar 530 Di	2004-1998
INTERNATIONAL/NAVISTAR	4900	International/Navistar 530 Di	2002-1995	INTERNATIONAL/NAVISTAR	TranStar 8600	Cummins ISM Diesel	2008-2008
INTERNATIONAL/NAVISTAR	4900	International/Navistar DT408	1997-1995	INTERNATIONAL/NAVISTAR	WorkStar 7600	Cummins ISM Diesel	2008-2008
INTERNATIONAL/NAVISTAR	4900	International/Navistar DT466	2002-1995	KENWORTH	T2000	Caterpillar C10 Diesel	1999-1997
INTERNATIONAL/NAVISTAR	5000	Caterpillar C12 Diesel	1999-1998	KENWORTH	T2000	Caterpillar C12 Diesel	1999-1997
INTERNATIONAL/NAVISTAR	5500i	Caterpillar C10 Diesel	2004-2003	KENWORTH	T2000	Caterpillar C15 Diesel	2007-2004
INTERNATIONAL/NAVISTAR	5500i	Caterpillar C12 Diesel	2004-2003	KENWORTH	T300	Caterpillar 3126 Diesel	2003-1996
INTERNATIONAL/NAVISTAR	5500i	Cummins ISM Diesel	2006-2002	KENWORTH	T300	Caterpillar C7 Diesel	2006-2004
INTERNATIONAL/NAVISTAR	5500i	International/Navistar DT466	2002-2001	KENWORTH	T600	Caterpillar C10 Diesel	2004-1997
INTERNATIONAL/NAVISTAR	5600i	Caterpillar C10 Diesel	2004-2002	KENWORTH	T600	Caterpillar C12 Diesel	2004-1996
INTERNATIONAL/NAVISTAR	5600i	Caterpillar C12 Diesel	2004-2003	KENWORTH	T600	Caterpillar C15 Diesel	2004-2000
INTERNATIONAL/NAVISTAR	5600i	Caterpillar C15 Diesel	2004-2004	KENWORTH	T600	Caterpillar C15 Diesel	2007-2000
INTERNATIONAL/NAVISTAR	5600i	Cummins ISM Diesel	2007-2002	KENWORTH	T600	Cummins ISM Diesel	2008-2006
INTERNATIONAL/NAVISTAR	5600i	International/Navistar DT466	2002-2001	KENWORTH	T660	Caterpillar C15 Diesel	2007-2007
INTERNATIONAL/NAVISTAR	5900i	Caterpillar C10 Diesel	2003-2000	KENWORTH	T800	Caterpillar C10 Diesel	2004-1997
INTERNATIONAL/NAVISTAR	5900i	Caterpillar C10 Diesel	2003-2002	KENWORTH	T800	Caterpillar C12 Diesel	2004-1996
INTERNATIONAL/NAVISTAR	5900i	Caterpillar C12 Diesel	2004-2002	KENWORTH	T800	Caterpillar C15 Diesel	2004-2004
INTERNATIONAL/NAVISTAR	5900i	Caterpillar C15 Diesel	2006-2004	KENWORTH	T800	Caterpillar C15 Diesel	2007-2004
INTERNATIONAL/NAVISTAR	5900i	Cummins ISM Diesel	2006-2001	KENWORTH	T800	Cummins ISM Diesel	2006-2003
INTERNATIONAL/NAVISTAR	7100	International/Navistar DT466	1995-1995	KENWORTH	W900	Caterpillar C10 Diesel	2004-1997
INTERNATIONAL/NAVISTAR	7300	International/Navistar DT466	2003-2002	KENWORTH	W900	Caterpillar C12 Diesel	2004-2000
INTERNATIONAL/NAVISTAR	7400	Cummins ISM Diesel	2005-2005	KENWORTH	W900	Caterpillar C15 Diesel	2008-2004
INTERNATIONAL/NAVISTAR	7400	International/Navistar 530 Di	2003-2002	KENWORTH	W900	Cummins ISM Diesel	2006-2003
INTERNATIONAL/NAVISTAR	7400	International/Navistar DT466	2003-2002	PETERBILT	320	Caterpillar C7 Diesel	2007-2004
INTERNATIONAL/NAVISTAR	7400	International/Navistar DT530	2005-2004	PETERBILT	320	Cummins ISM Diesel	2007-2007
INTERNATIONAL/NAVISTAR	7500	International/Navistar 530 Di	2003-2002	PETERBILT	330	Caterpillar 3126 Diesel	2003-1998
INTERNATIONAL/NAVISTAR	7500	International/Navistar DT466	2002-2002	PETERBILT	330	Caterpillar C7 Diesel	2007-2004
INTERNATIONAL/NAVISTAR	7500	International/Navistar DT530	2005-2004	PETERBILT	335	Caterpillar C7 Diesel	2007-2005
INTERNATIONAL/NAVISTAR	7600	Caterpillar C10 Diesel	2004-2002	PETERBILT	357	Caterpillar C10 Diesel	2004-1997
INTERNATIONAL/NAVISTAR	7600	Caterpillar C12 Diesel	2004-2002	PETERBILT	357	Caterpillar C12 Diesel	2004-1997
INTERNATIONAL/NAVISTAR	7600	Cummins ISM Diesel	2007-2003	PETERBILT	357	Caterpillar C15 Diesel	2007-2004
INTERNATIONAL/NAVISTAR	7700	Cummins ISM Diesel	2006-2005	PETERBILT	357	Caterpillar C15 Diesel	2006-2006
INTERNATIONAL/NAVISTAR	8100	Caterpillar 3176 Diesel	1997-1995	PETERBILT	357	Cummins ISC Diesel	2001-2001
INTERNATIONAL/NAVISTAR	8100	Caterpillar C10 Diesel	2003-2002	PETERBILT	357	Cummins ISM Diesel	2007-2003
INTERNATIONAL/NAVISTAR	8100	International/Navistar 530 Di	2003-1995	PETERBILT	362	Caterpillar C10 Diesel	1998-1996
INTERNATIONAL/NAVISTAR	8100	International/Navistar DT466	2000-1995	PETERBILT	362	Caterpillar C12 Diesel	1998-1996
INTERNATIONAL/NAVISTAR	8200	Detroit Diesel 6-Cyl. 11.1 L	1995-1995	PETERBILT	365	Cummins ISM Diesel	2007-2007
INTERNATIONAL/NAVISTAR	8200	Detroit Diesel 6-Cyl. 12.7 L	1995-1995	PETERBILT	377	Caterpillar C10 Diesel	1998-1997
INTERNATIONAL/NAVISTAR	8200	International/Navistar 530 Di	1997-1996	PETERBILT	377	Caterpillar C12 Diesel	1998-1997
INTERNATIONAL/NAVISTAR	8200	International/Navistar DT466	1997-1997	PETERBILT	378	Caterpillar C10 Diesel	2004-2000
INTERNATIONAL/NAVISTAR	8500	International/Navistar 530 Di	2005-2002	PETERBILT	378	Caterpillar C12 Diesel	2004-2000
INTERNATIONAL/NAVISTAR	8600	Caterpillar C10 Diesel	2004-2003	PETERBILT	378	Caterpillar C15 Diesel	2007-2004
INTERNATIONAL/NAVISTAR	8600	Caterpillar C12 Diesel	2004-2003	PETERBILT	378	Caterpillar C15 Diesel	2006-2006
INTERNATIONAL/NAVISTAR	8600	Cummins ISM Diesel	2007-2003	PETERBILT	378	Caterpillar C15 Diesel	2004-2003
INTERNATIONAL/NAVISTAR	9200	Caterpillar 3176 Diesel	1995-1995	PETERBILT	378	Cummins ISM Diesel	2007-2001
INTERNATIONAL/NAVISTAR	9200i	Caterpillar C10 Diesel	2004-2004	PETERBILT	379	Caterpillar C10 Diesel	2004-2000
INTERNATIONAL/NAVISTAR	9200i	Caterpillar C12 Diesel	2004-2003	PETERBILT	379	Caterpillar C12 Diesel	2004-2000
INTERNATIONAL/NAVISTAR	9200i	Caterpillar C12 Diesel	2004-2004	PETERBILT	379	Caterpillar C15 Diesel	2004-2004
INTERNATIONAL/NAVISTAR	9200i	Cummins ISM Diesel	2007-2003	PETERBILT	379	Caterpillar C15 Diesel	2007-2004
INTERNATIONAL/NAVISTAR	9300	Caterpillar 3176 Diesel	1995-1995	PETERBILT	379	Caterpillar C15 Diesel	2005-2005
INTERNATIONAL/NAVISTAR	9400	Caterpillar 3176 Diesel	1995-1995	PETERBILT	385	Caterpillar C10 Diesel	2004-1997
INTERNATIONAL/NAVISTAR	9400i	Caterpillar C15 Diesel	2007-2004	PETERBILT	385	Caterpillar C12 Diesel	2004-1996
INTERNATIONAL/NAVISTAR	9400i	Cummins ISM Diesel	2007-2004	PETERBILT	385	Cummins ISM Diesel	2005-2002
INTERNATIONAL/NAVISTAR	9900i	Caterpillar C12 Diesel	2004-2003	PETERBILT	386	Caterpillar C15 Diesel	2007-2006
INTERNATIONAL/NAVISTAR	9900i	Caterpillar C15 Diesel	2007-2004	PETERBILT	387	Caterpillar C10 Diesel	2002-2000
INTERNATIONAL/NAVISTAR	9900ix	Caterpillar C12 Diesel	2003-2003	PETERBILT	387	Caterpillar C12 Diesel	2002-2000

PETERBILT	387	Caterpillar C15 Diesel	2007-2001
PETERBILT	387	Caterpillar C16 Diesel	2003-2001
PETERBILT	387	Cummins ISM Diesel	2000-2000
PETERBILT	388	Caterpillar C15 Diesel	2007-2007
STERLING	Acterra	Caterpillar 3126 Diesel	2004-2001
STERLING	ACTERRA	CATERPILLAR 3126 DIESE	2003-2003
STERLING	Acterra	Caterpillar C7 Diesel	2007-2004
STERLING	A-Line	Caterpillar C10 Diesel	2004-2002
STERLING	A-Line	Caterpillar C12 Diesel	2004-2002
STERLING	A-Line	Caterpillar C15 Diesel	2007-2004
STERLING	L-Line	Caterpillar 3126 Diesel	2004-2000
STERLING	L-LINE	CATERPILLAR 3126 DIESE	2003-2001
STERLING	L-Line	Caterpillar C15 Diesel	2007-2004
STERLING	L-Line	Caterpillar C7 Diesel	2007-2004
STERLING	L-Line	Caterpillar C9 Diesel	2006-2006
STERLING	L-Line	Cummins ISC Diesel	2003-2000
THOMAS BUILT	Conventional	Caterpillar 3126 Diesel	2003-1998
THOMAS BUILT	Saf-T-Liner C2	Caterpillar C7 Diesel	2008-2008
THOMAS BUILT	Saf-T-Liner MVP EF	Caterpillar 3126 Diesel	2004-1998
THOMAS BUILT	Saf-T-Liner MVP EF	Cummins ISB Diesel	2002-2000
THOMAS BUILT	Saf-T-Liner MVP ER	Caterpillar 3126 Diesel	2004-2001
THOMAS BUILT	Saf-T-Liner MVP ER	Cummins ISC Diesel	1998-1998
THOMAS BUILT	Saf-T-Liner MVP ER	John Deere 6-Cyl. 8.1 L CN	2003-2001
VOLVO	Autocar	Detroit Diesel 6-Cyl. 11.1 L	1998-1998
VOLVO	Autocar	Detroit Diesel 6-Cyl. 12.7 L	1998-1998
VOLVO	VN Series	Caterpillar 3406 Diesel	1999-1999
VOLVO	VN Series	Detroit Diesel 6-Cyl. 11.1 L	2001-1998
VOLVO	VN Series	Detroit Diesel 6-Cyl. 12.7 L	2001-1998

INTERNATIONAL/NAVISTAR	9900i	Cummins ISX Diesel	2002-2000
INTERNATIONAL/NAVISTAR	9900i	Cummins ISX Diesel	2003-2003
INTERNATIONAL/NAVISTAR	9900i	Detroit Diesel 6-Cyl. 12.7 L	2001-2001
INTERNATIONAL/NAVISTAR	9900i	Detroit Diesel Series 60 Die	2000-2000
INTERNATIONAL/NAVISTAR	9900ix	Cummins ISX Diesel	2002-2000
INTERNATIONAL/NAVISTAR	9900ix	Cummins ISX Diesel	2003-2003
INTERNATIONAL/NAVISTAR	9900ix	Detroit Diesel 6-Cyl. 12.7 L	2001-2001
INTERNATIONAL/NAVISTAR	9900ix	Detroit Diesel Series 60 Die	2000-2000
INTERNATIONAL/NAVISTAR	Conventional IC	International/Navistar T444	2003-2003
KENWORTH	T2000	Cummins ISX Diesel	2003-1999
KENWORTH	T600	Cummins ISX Diesel	2003-2002
KENWORTH	T600	Cummins Signature 600 Die	2003-2003
KENWORTH	T800	Cummins ISX Diesel	2003-1999
KENWORTH	W900	Cummins ISX Diesel	2002-1999
KENWORTH	W900	Cummins ISX Diesel	2003-2003
KENWORTH	W900	Cummins Signature 600 Die	2002-2000
MACK	CH Series	Cummins Signature 600 Die	2003-2001
MACK	CH Series	Mack 6-Cyl. 12.0 L Diesel	2002-2001
MACK	CH Series	Mack AC Diesel	2006-2003
MACK	CHN Series	Mack AC Diesel	2007-2006
MACK	CL Series	Cummins Signature 600 Die	2003-2001
MACK	CL Series	Mack 6-Cyl. 12.0 L Diesel	2001-2001
MACK	CS Series	Mack AC Diesel	2003-2003
MACK	CT Series	Mack AI Diesel	2007-2006
MACK	CT Series	Mack AMI Diesel	2006-2006
MACK	CV Series	Mack 6-Cyl. 12.0 L Diesel	2002-2001
MACK	CV Series	Mack AI Diesel	2007-2003
MACK	CV Series	Mack AMI Diesel	2006-2003
MACK	CX Series	Mack 6-Cyl. 12.0 L Diesel	2002-2001
MACK	CX Series	Mack AC Diesel	2006-2003
MACK	CXN Series	Mack AC Diesel	2007-2006
MACK	DM Series	Mack 6-Cyl. 12.0 L Diesel	2001-2001
MACK	LE Series	Mack AI Diesel	2005-2003
MACK	MR Series	Mack 6-Cyl. 12.0 L Diesel	2002-2001
MACK	RD Series	Mack 6-Cyl. 12.0 L Diesel	2002-2001
MACK	RD Series	Mack E7 Diesel	2003-2003
PETERBILT	378	Cummins ISX Diesel	2002-2000
PETERBILT	378	Cummins Signature 600 Die	2002-2000
PETERBILT	379	Cummins ISX Diesel	2002-1998
PETERBILT	379	Cummins Signature 600 Die	2002-2000
PETERBILT	387	Cummins ISX Diesel	2002-2001
PETERBILT	387	Cummins Signature 600 Die	2002-2001
STERLING	L-Line	Cummins ISX Diesel	2001-2001
STERLING	L-LINE	CUMMINS SIGNATURE 600	2001-2001
STERLING	L-Line	Cummins Signature 600 Die	2001-2001
VOLVO	VHD	Cummins ISM Diesel	2003-2002
VOLVO	VN Series	Cummins ISM Diesel	2003-2002
VOLVO	VN Series	Cummins ISX Diesel	2003-2003
VOLVO	VN Series	Cummins ISX Diesel	2002-2000
VOLVO	VN Series	Cummins Signature 600 Die	2003-2003



36092

FREIGHTLINER	Argosy	Cummins ISX Diesel	2003-1999
FREIGHTLINER	Century Class	Cummins ISX Diesel	2001-2000
FREIGHTLINER	Columbia	Cummins ISX Diesel	2001-2001
FREIGHTLINER	FLD	Cummins ISX Diesel	2003-1999
INTERNATIONAL/NAVISTAR	9100	Detroit Diesel Series 60 Die	1999-1998
INTERNATIONAL/NAVISTAR	9100i	Cummins ISX Diesel	2003-2001
INTERNATIONAL/NAVISTAR	9100i	Detroit Diesel 6-Cyl. 12.7 L	2003-2001
INTERNATIONAL/NAVISTAR	9100i	Detroit Diesel Series 60 Die	2000-2000
INTERNATIONAL/NAVISTAR	9200	Detroit Diesel 6-Cyl. 11.1 L	1997-1995
INTERNATIONAL/NAVISTAR	9200	Detroit Diesel 6-Cyl. 12.7 L	1997-1995
INTERNATIONAL/NAVISTAR	9200	Detroit Diesel Series 60 Die	1999-1998
INTERNATIONAL/NAVISTAR	9200i	Cummins Signature 600 Die	2002-2000
INTERNATIONAL/NAVISTAR	9200i	Detroit Diesel 6-Cyl. 12.7 L	2001-2001
INTERNATIONAL/NAVISTAR	9200i	Detroit Diesel Series 60 Die	2000-2000
INTERNATIONAL/NAVISTAR	9400	Detroit Diesel 6-Cyl. 11.1 L	1996-1995
INTERNATIONAL/NAVISTAR	9400	Detroit Diesel 6-Cyl. 12.7 L	1996-1995
INTERNATIONAL/NAVISTAR	9400	Detroit Diesel Series 60 Die	1999-1997
INTERNATIONAL/NAVISTAR	9400i	Cummins ISX Diesel	2002-2000
INTERNATIONAL/NAVISTAR	9400i	Detroit Diesel 6-Cyl. 12.7 L	2001-2001
INTERNATIONAL/NAVISTAR	9400i	Detroit Diesel Series 60 Die	2000-2000
INTERNATIONAL/NAVISTAR	9600	Detroit Diesel 6-Cyl. 11.1 L	1996-1996
INTERNATIONAL/NAVISTAR	9600	Detroit Diesel 6-Cyl. 12.7 L	1995-1995
INTERNATIONAL/NAVISTAR	9700	Detroit Diesel 6-Cyl. 11.1 L	1996-1996
INTERNATIONAL/NAVISTAR	9700	Detroit Diesel 6-Cyl. 12.7 L	1996-1996
INTERNATIONAL/NAVISTAR	9800	Detroit Diesel Series 60 Die	1997-1997
INTERNATIONAL/NAVISTAR	9900	Detroit Diesel Series 60 Die	1999-1999



36093

BLUEBIRD	All American RE	Cummins ISB Diesel	1999-1999
BLUEBIRD	All American RE	Cummins ISC Diesel	2003-2001
BLUEBIRD	Conventional	Cummins ISB Diesel	2001-2001
BLUEBIRD	TC2000	Cummins ISB Diesel	2000-1998

FORD	F650 Super Duty	Cummins ISB Diesel	2004-2000	KENWORTH	W900	Caterpillar C15 Diesel	2008-2004
FORD	F750 Super Duty	Cummins ISB Diesel	2004-2000	KENWORTH	W900	Cummins ISC Diesel	2004-2003
FREIGHTLINER	Business Class M2	Caterpillar C13 Diesel	2007-2004	PETERBILT	330	Cummins ISC Diesel	2005-1999
FREIGHTLINER	Business Class M2	Cummins ISC Diesel	2004-2004	PETERBILT	335	Cummins ISC Diesel	2006-2005
FREIGHTLINER	Century Class	Caterpillar C11 Diesel	2006-2004	PETERBILT	357	Caterpillar C11 Diesel	2007-2005
FREIGHTLINER	Century Class	Caterpillar C15 Diesel	2007-2004	PETERBILT	357	Caterpillar C15 Diesel	2007-2005
FREIGHTLINER	Century Class	Caterpillar C15 Diesel	2007-2004	PETERBILT	357	Caterpillar C15 Diesel	2007-2004
FREIGHTLINER	Classic	Caterpillar C11 Diesel	2006-2004	PETERBILT	378	Caterpillar C11 Diesel	2007-2004
FREIGHTLINER	Classic	Caterpillar C13 Diesel	2007-2004	PETERBILT	378	Caterpillar C13 Diesel	2006-2005
FREIGHTLINER	Classic	Caterpillar C15 Diesel	2007-2004	PETERBILT	378	Caterpillar C15 Diesel	2007-2004
FREIGHTLINER	Classic XL	Caterpillar C11 Diesel	2006-2004	PETERBILT	379	Caterpillar C11 Diesel	2006-2005
FREIGHTLINER	Classic XL	Caterpillar C13 Diesel	2006-2004	PETERBILT	379	Caterpillar C13 Diesel	2006-2004
FREIGHTLINER	Classic XL	Caterpillar C15 Diesel	2007-2004	PETERBILT	379	Caterpillar C15 Diesel	2007-2004
FREIGHTLINER	Columbia	Caterpillar C11 Diesel	2007-2004	PETERBILT	385	Caterpillar C11 Diesel	2007-2005
FREIGHTLINER	Columbia	Caterpillar C13 Diesel	2008-2004	PETERBILT	385	Caterpillar C13 Diesel	2007-2005
FREIGHTLINER	Columbia	Caterpillar C15 Diesel	2008-2004	PETERBILT	386	Caterpillar C13 Diesel	2007-2007
FREIGHTLINER	Condor	Caterpillar C11 Diesel	2005-2004	PETERBILT	386	Caterpillar C15 Diesel	2007-2006
FREIGHTLINER	Condor	Caterpillar C13 Diesel	2005-2004	PETERBILT	387	Caterpillar C11 Diesel	2006-2006
FREIGHTLINER	Coronado	Caterpillar C15 Diesel	2007-2004	PETERBILT	387	Caterpillar C13 Diesel	2006-2004
FREIGHTLINER	FL50	Cummins B Series 5.9 L Die	1997-1997	PETERBILT	387	Caterpillar C15 Diesel	2007-2004
FREIGHTLINER	FL50	Cummins ISB Diesel	2003-1998	PETERBILT	388	Caterpillar C15 Diesel	2007-2007
FREIGHTLINER	FL50	Cummins ISC Diesel	2005-1999	STERLING	Acterra	Caterpillar C13 Diesel	2006-2004
FREIGHTLINER	FL60	Cummins B Series 5.9 L Die	1997-1997	STERLING	Acterra	Cummins ISC Diesel	2008-2005
FREIGHTLINER	FL60	Cummins ISB Diesel	2003-1998	STERLING	A-Line	Caterpillar C11 Diesel	2007-2004
FREIGHTLINER	FL60	Cummins ISC Diesel	2004-1999	STERLING	A-Line	Caterpillar C13 Diesel	2007-2004
FREIGHTLINER	FL70	Cummins B Series 5.9 L Die	1997-1997	STERLING	A-Line	Caterpillar C15 Diesel	2007-2004
FREIGHTLINER	FL70	Cummins ISB Diesel	2003-1998	STERLING	L-Line	Caterpillar C11 Diesel	2007-2004
FREIGHTLINER	FL70	Cummins ISC Diesel	2005-1999	STERLING	L-Line	Caterpillar C13 Diesel	2007-2004
FREIGHTLINER	FL80	Cummins B Series 5.9 L Die	1997-1997	STERLING	L-Line	Caterpillar C15 Diesel	2007-2004
FREIGHTLINER	FL80	Cummins ISB Diesel	2003-1998	STERLING	L-Line	Cummins ISB Diesel	2000-2000
FREIGHTLINER	FL80	Cummins ISC Diesel	2005-2002	THOMAS BUILT	Conventional	Cummins ISB Diesel	2003-2000
FREIGHTLINER	FLD	Caterpillar C11 Diesel	2007-2004	THOMAS BUILT	Saf-T-Liner C2	Caterpillar C7 Diesel	2008-2008
FREIGHTLINER	FLD	Caterpillar C13 Diesel	2007-2004	THOMAS BUILT	Saf-T-Liner MVP EF	Cummins ISB Diesel	2002-2000
FREIGHTLINER	FLD	Caterpillar C15 Diesel	2008-2004	THOMAS BUILT	Saf-T-Liner MVP ER	Cummins ISB Diesel	2000-1999
INTERNATIONAL/NAVISTAR	5500i	Caterpillar C13 Diesel	2007-2005	THOMAS BUILT	Saf-T-Liner MVP ER	Cummins ISC Diesel	2000-2000
INTERNATIONAL/NAVISTAR	5600i	Caterpillar C13 Diesel	2007-2005				
INTERNATIONAL/NAVISTAR	5900i	Caterpillar C13 Diesel	2007-2005				
INTERNATIONAL/NAVISTAR	7600	Caterpillar C13 Diesel	2008-2004				
INTERNATIONAL/NAVISTAR	7700	Caterpillar C13 Diesel	2007-2005				
INTERNATIONAL/NAVISTAR	8600	Caterpillar C13 Diesel	2007-2004				
INTERNATIONAL/NAVISTAR	9200i	Caterpillar C13 Diesel	2007-2004				
INTERNATIONAL/NAVISTAR	9400i	Caterpillar C13 Diesel	2007-2004				
INTERNATIONAL/NAVISTAR	9400i	Caterpillar C15 Diesel	2007-2004				
INTERNATIONAL/NAVISTAR	9900i	Caterpillar C13 Diesel	2007-2004				
INTERNATIONAL/NAVISTAR	9900i	Caterpillar C15 Diesel	2007-2004				
INTERNATIONAL/NAVISTAR	9900ix	Caterpillar C15 Diesel	2007-2004				
INTERNATIONAL/NAVISTAR	PayStar 5600i	Caterpillar C15 Diesel	2008-2008				
INTERNATIONAL/NAVISTAR	TranStar 8500	Caterpillar C13 Diesel	2008-2008				
INTERNATIONAL/NAVISTAR	TranStar 8600	Caterpillar C13 Diesel	2008-2008				
INTERNATIONAL/NAVISTAR	WorkStar 7700	Caterpillar C13 Diesel	2008-2008				
KENWORTH	T2000	Caterpillar C15 Diesel	2007-2004				
KENWORTH	T300	Cummins ISC Diesel	2004-2001				
KENWORTH	T600	Caterpillar C15 Diesel	2007-2000				
KENWORTH	T660	Caterpillar C15 Diesel	2007-2007				
KENWORTH	T800	Caterpillar C11 Diesel	2008-2003				
KENWORTH	T800	Caterpillar C13 Diesel	2007-2004				
KENWORTH	T800	Caterpillar C15 Diesel	2007-2004				
KENWORTH	T800	CUMMINS ISL	2006-2006				
KENWORTH	T800	Cummins ISL Diesel	2008-2001				
KENWORTH	W900	Caterpillar C11 Diesel	2007-2005				
KENWORTH	W900	Caterpillar C13 Diesel	2007-2004				



36095

FORD	F600	Cummins B Series 5.9 L Die	1994-1992
FREIGHTLINER	Argosy	Cummins ISX Diesel	2003-1999
FREIGHTLINER	Century Class	Cummins ISX Diesel	2001-2000
FREIGHTLINER	Columbia	Cummins ISX Diesel	2001-2001
FREIGHTLINER	FC70	Cummins ISB Diesel	2003-2003
FREIGHTLINER	FC80	Cummins ISB Diesel	2003-2003
FREIGHTLINER	FLD	Cummins ISX Diesel	2003-1999
INTERNATIONAL/NAVISTAR	9100i	Cummins ISX Diesel	2003-2001
INTERNATIONAL/NAVISTAR	9200i	Cummins Signature 600 Die	2002-2000
INTERNATIONAL/NAVISTAR	9400i	Cummins ISX Diesel	2002-2000
INTERNATIONAL/NAVISTAR	9900i	Cummins ISX Diesel	2002-2000
INTERNATIONAL/NAVISTAR	9900i	Cummins ISX Diesel	2003-2003
INTERNATIONAL/NAVISTAR	9900ix	Cummins ISX Diesel	2003-2003
INTERNATIONAL/NAVISTAR	9900ix	Cummins ISX Diesel	2002-2000
KENWORTH	T2000	Cummins ISX Diesel	2003-1999
KENWORTH	T600	Cummins ISX Diesel	2003-2002
KENWORTH	T600	Cummins Signature 600 Die	2003-2003
KENWORTH	T800	Cummins ISX Diesel	2003-1999
KENWORTH	W900	Cummins ISX Diesel	2002-1999



KENWORTH	W900	Cummins ISX Diesel	2003-2003
KENWORTH	W900	Cummins Signature 600 Die	2002-2000
MACK	CH Series	Cummins Signature 600 Die	2003-2001
MACK	CL Series	Cummins Signature 600 Die	2003-2001
PETERBILT	378	Cummins ISX Diesel	2002-2000
PETERBILT	378	Cummins Signature 600 Die	2002-2000
PETERBILT	379	Cummins ISX Diesel	2002-1998
PETERBILT	379	Cummins Signature 600 Die	2002-2000
PETERBILT	387	Cummins ISX Diesel	2002-2001
PETERBILT	387	Cummins Signature 600 Die	2002-2001
STERLING	L-Line	Cummins ISX Diesel	2001-2001
STERLING	L-LINE	CUMMINS SIGNATURE 600	2001-2001
STERLING	L-Line	Cummins Signature 600 Die	2001-2001
VOLVO	VN Series	Cummins ISX Diesel	2003-2003
VOLVO	VN Series	Cummins ISX Diesel	2002-2000
VOLVO	VN Series	Cummins Signature 600 Die	2003-2003



38001

BLUEBIRD	Mini Bird	GM V-8 5.7 L	1998-1998
CHEVROLET	C4500	GM V-8 8.1 L	2008-2007
CHEVROLET	C4500	GM V-8 8.1 L	2006-2003
CHEVROLET	C5500	GM V-8 8.1 L	2008-2007
CHEVROLET	C5500	GM V-8 8.1 L	2006-2003
CHEVROLET	S-10	4 CIL, 2.2 L	1994-1994
CHEVROLET	S-10	4 CIL, 2.2 L	1997-1995
CHEVROLET	S-10	V-6, 4.3 L	1994-1992
CHEVROLET	S-10	V-6, 4.3 L	1995-1995
CHEVROLET	S-10	V-6, 4.3 L	2001-1996
CHEVROLET	S-10	V-6, 4.3 L	2002-2002
CHEVROLET	W3500	GM V-8 6.0 L	2006-2006
FORD	E450 Super Duty	Ford V-10 6.8 L	2007-2002
FORD	E550 Super Duty	Ford V-10 6.8 L	2003-2002
FORD	F450 Super Duty	Ford V-10 6.8 L	2006-2002
FORD	F550 Super Duty	Ford V-10 6.8 L	2006-2002
FORD	RANGER	4 CIL, 2.3 L	2004-2002
FORD	RANGER	4 CIL, 2.5 L	1998-1998
FORD	RANGER	4 CIL, 2.5 L	2001-1999
FORD	RANGER	V-6, 3.0 L	2002-1999
FORD	RANGER	V-6, 3.0 L	2005-2003
FORD	RANGER	V-6, 4.0 L	2005-1995
FORD	RANGER	V-6, 4.0 L	2001-1999
THOMAS BUILT	Minotour	GM V-8 4.8 L	2004-2004
THOMAS BUILT	Minotour	GM V-8 6.0 L	2006-2005



36096

CHEVROLET	C5500	Caterpillar 3126 Diesel	2002-1998
CHEVROLET	C6500	Caterpillar 3126 Diesel	2003-1998
CHEVROLET	C6500	Caterpillar C7 Diesel	2007-2004
CHEVROLET	C7500	Caterpillar 3126 Diesel	2003-1998
CHEVROLET	C7500	Caterpillar C7 Diesel	2007-2004
CHEVROLET	C8500	Caterpillar 3126 Diesel	2003-1998
CHEVROLET	C8500	Caterpillar C7 Diesel	2007-2004
CHEVROLET	KODIAK	CATERPILLAR 3116 DIESE	2000-1997
CHEVROLET	KODIAK	CATERPILLAR 3126 DIESE	2008-2000
FREIGHTLINER	Business Class M2	Caterpillar 3126 Diesel	2007-2007
FREIGHTLINER	Business Class M2	Caterpillar C7 Diesel	2007-2007
FREIGHTLINER	FL50	Caterpillar 3126 Diesel	2004-1995
FREIGHTLINER	FL60	Caterpillar 3126 Diesel	2004-1995
FREIGHTLINER	FL70	Caterpillar 3126 Diesel	2004-1995
FREIGHTLINER	FL80	Caterpillar 3126 Diesel	2005-1995
KENWORTH	T300	Caterpillar C7 Diesel	2007-2004
PETERBILT	320	Caterpillar C7 Diesel	2007-2004
PETERBILT	330	Caterpillar C7 Diesel	2007-2004
PETERBILT	335	Caterpillar C7 Diesel	2007-2005
STERLING	Acterra	Caterpillar 3126 Diesel	2004-2001
STERLING	Acterra	Caterpillar C7 Diesel	2007-2004



38006

CHEVROLET	C4500	GM V-8 8.1 L	2008-2003
CHEVROLET	C5500	GM V-8 8.1 L	2008-2001
CHEVROLET	C6500	GM V-8 8.1 L	2008-2001
CHEVROLET	C7500	GM V-8 8.1 L	2008-2001
CHEVROLET	C8500	GM V-8 8.1 L	2008-2001
CHEVROLET	S-10	V-6, 4.3 L	1994-1994
CHEVROLET	S-10	V-6, 4.3 L	1995-1995
FORD	E450 Super Duty	Ford V-10 6.8 L	2007-2007
FORD	RANGER	4 CIL, 2.3 L	1995-1995
FORD	RANGER	4 CIL, 2.3 L	2004-1996
FORD	RANGER	4 CIL, 2.5 L	1998-1998
FORD	RANGER	4 CIL, 2.5 L	2001-1999
FORD	RANGER	V-6, 3.0 L	2003-1995
FORD	RANGER	V-6, 3.0 L	1998-1996
FORD	RANGER	V-6, 3.0 L	2002-1999



36098

VOLVO	VN Series	Cummins N14 Diesel	2003-2000
-------	-----------	--------------------	-----------



36157

FORD	E450 Super Duty	Ford V-10 6.8 L	2007-2006
FORD	F450 Super Duty	Ford V-10 6.8 L	2006-2002
FORD	F550 Super Duty	Ford V-10 6.8 L	2006-2002



38008

BLUEBIRD	Mini Bird	GM V-8 5.7 L	1998-1998
----------	-----------	--------------	-----------

CHEVROLET	C4500	GM V-8 6.6 L Diesel	2008-2003
CHEVROLET	C4500	GM V-8 8.1 L	2007-2003
CHEVROLET	C5500	GM V-8 6.6 L Diesel	2008-2003
CHEVROLET	C5500	GM V-8 8.1 L	2007-2003
CHEVROLET	S-10	V-6, 4.3 L	2001-1996
FORD	RANGER	V-6, 4.0 L	2004-1995
FORD	RANGER	V-6, 4.0 L	2001-1999
THOMAS BUILT	Minotour	GM V-8 5.7 L	2001-2001



38009

CHEVROLET	W3500	GM V-8 6.0 L	2007-2006
CHEVROLET	W4500	GM V-8 6.0 L	2007-2006
FORD	RANGER	4 CIL, 2.3 L	1995-1995
FORD	RANGER	4 CIL, 2.3 L	1997-1996
THOMAS BUILT	Minotour	GM V-8 4.8 L	2004-2004
THOMAS BUILT	Minotour	GM V-8 6.0 L	2006-2005



38015

CHEVROLET	S-10	4 CIL, 2.2 L	2002-1998
CHEVROLET	S-10	4 CIL, 2.2 L	2003-2003
FORD	F Super Duty	Ford V-8 7.3 L Diesel	1992-1992
FORD	F Super Duty	Ford V-8 7.3 L Diesel	1993-1993
FORD	F Super Duty	Ford V-8 7.3 L Diesel	1994-1994



38022

FORD	E450 Super Duty	Ford V-10 6.8 L	2001-1999
FORD	E450 Super Duty	Ford V-8 5.4 L	2001-2000
FORD	F Super Duty	Ford V-8 7.3 L Diesel	1998-1995
FORD	F450 Super Duty	Ford V-10 6.8 L	2001-1999
FORD	F550 Super Duty	Ford V-10 6.8 L	2001-1999



38023

FORD	E450 Super Duty	Ford V-10 6.8 L	2005-1999
FORD	E450 Super Duty	Ford V-8 5.4 L	2001-2000
FORD	E550 Super Duty	Ford V-10 6.8 L	2003-2002
FORD	F450 Super Duty	Ford V-10 6.8 L	2001-1999
FORD	F550 Super Duty	Ford V-10 6.8 L	2001-1999



38024

CHEVROLET	S-10	V-6, 4.3 L	1994-1994
CHEVROLET	S-10	V-6, 4.3 L	1995-1995



38028

FORD	E450 Super Duty	Ford V-8 7.3 L Diesel	2003-1998
FORD	E550 Super Duty	Ford V-8 7.3 L Diesel	2003-2002
FORD	F450 Super Duty	Ford V-8 7.3 L Diesel	2003-1999
FORD	F550 Super Duty	Ford V-8 7.3 L Diesel	2004-1999
FORD	F650 Super Duty	Ford V-8 7.3 L Diesel	2004-2000
FORD	F750 Super Duty	Ford V-8 7.3 L Diesel	2004-2000



38033

CHEVROLET	C5500	GM V-8 8.1 L	2002-2001
CHEVROLET	C6500	GM V-8 8.1 L	2008-2001
CHEVROLET	C7500	GM V-8 8.1 L	2008-2001
CHEVROLET	C8500	GM V-8 8.1 L	2008-2001



38036

NISSAN	PICK-UP	4 CIL, 2.4 L	1997-1993
--------	---------	--------------	-----------



38053

FORD	E450 Super Duty	Ford V-8 7.3 L Diesel	2003-1998
FORD	E550 Super Duty	Ford V-8 7.3 L Diesel	2003-2002
FORD	F450 Super Duty	Ford V-8 7.3 L Diesel	2003-1999
FORD	F550 Super Duty	Ford V-8 7.3 L Diesel	2004-1999
FORD	F650 Super Duty	Ford V-8 7.3 L Diesel	2004-2000
FORD	F750 Super Duty	Ford V-8 7.3 L Diesel	2004-2000



38075

FREIGHTLINER	Argosy	Detroit Diesel 6-Cyl. 11.1 L	2003-1999
FREIGHTLINER	Argosy	Detroit Diesel 6-Cyl. 12.7 L	2006-1999
FREIGHTLINER	Argosy	Detroit Diesel 6-Cyl. 14.0 L	2006-2003

FREIGHTLINER	Business Class M2	Mercedes-Benz MBE 4000	2007-2004
FREIGHTLINER	Cascadia	Detroit Diesel 6-Cyl. 14.0 L	2008-2008
FREIGHTLINER	Century Class	Detroit Diesel 6-Cyl. 11.1 L	2003-1999
FREIGHTLINER	Century Class	Detroit Diesel 6-Cyl. 12.7 L	2007-1999
FREIGHTLINER	Century Class	Detroit Diesel 6-Cyl. 14.0 L	2007-2003
FREIGHTLINER	CENTURY CLASS	DETROIT DIESEL SERIE 60	2005-2002
FREIGHTLINER	Century Class	Mercedes-Benz MBE 4000	2005-2001
FREIGHTLINER	Classic	Detroit Diesel 6-Cyl. 11.1 L	2002-2001
FREIGHTLINER	Classic	Detroit Diesel 6-Cyl. 12.7 L	2007-2001
FREIGHTLINER	Classic	Detroit Diesel 6-Cyl. 14.0 L	2008-2003
FREIGHTLINER	CLASSIC	DETROIT DIESEL SERIE 60	2005-2005
FREIGHTLINER	Classic XL	Detroit Diesel 6-Cyl. 11.1 L	2002-2001
FREIGHTLINER	Classic XL	Detroit Diesel 6-Cyl. 12.7 L	2007-2001
FREIGHTLINER	Classic XL	Detroit Diesel 6-Cyl. 14.0 L	2008-2001
FREIGHTLINER	Columbia	Detroit Diesel 6-Cyl. 11.1 L	2001-2000
FREIGHTLINER	Columbia	Detroit Diesel 6-Cyl. 12.7 L	2008-2000
FREIGHTLINER	Columbia	Detroit Diesel 6-Cyl. 14.0 L	2008-2002
FREIGHTLINER	COLUMBIA	DETROIT DIESEL SERIE 60	2005-2001
FREIGHTLINER	COLUMBIA	MERCEDES-BENZ MBE 40	2005-2005
FREIGHTLINER	Columbia	Mercedes-Benz MBE 4000	2007-2005
FREIGHTLINER	Coronado	Detroit Diesel 6-Cyl. 12.7 L	2008-2002
FREIGHTLINER	Coronado	Detroit Diesel 6-Cyl. 14.0 L	2008-2003
FREIGHTLINER	CORONADO	DETROIT DIESEL SERIE 60	2006-2004
FREIGHTLINER	FLD	Detroit Diesel 6-Cyl. 11.1 L	2002-2000
FREIGHTLINER	FLD	Detroit Diesel 6-Cyl. 12.7 L	2008-2000
FREIGHTLINER	FLD	Detroit Diesel 6-Cyl. 14.0 L	2008-2001
FREIGHTLINER	FLD120	DETROIT DIESEL SERIE 60	2001-1999
KENWORTH	T2000	Detroit Diesel 6-Cyl. 11.1 L	2000-2000
KENWORTH	T2000	Detroit Diesel 6-Cyl. 12.7 L	2000-2000
KENWORTH	T800	Detroit Diesel 6-Cyl. 11.1 L	2001-2000
KENWORTH	T800	Detroit Diesel 6-Cyl. 12.7 L	2001-2000
KENWORTH	T800	DETROIT DIESEL SERIE 60	2001-2001
KENWORTH	W900	Detroit Diesel 6-Cyl. 11.1 L	2001-2000
KENWORTH	W900	Detroit Diesel 6-Cyl. 12.7 L	2001-2000
PETERBILT	379	Detroit Diesel 6-Cyl. 11.1 L	2001-2000
PETERBILT	379	Detroit Diesel 6-Cyl. 12.7 L	2001-2000
STERLING	A-Line	Detroit Diesel 6-Cyl. 11.1 L	2001-2000
STERLING	A-Line	Detroit Diesel 6-Cyl. 12.7 L	2006-2000
STERLING	A-Line	Detroit Diesel 6-Cyl. 14.0 L	2006-2004
STERLING	A-LINE	DETROIT DIESEL SERIE 60	2006-2001
STERLING	A-Line	Mercedes-Benz MBE 4000	2006-2004
STERLING	L-Line	Detroit Diesel 6-Cyl. 11.1 L	2001-2000
STERLING	L-Line	Detroit Diesel 6-Cyl. 12.7 L	2008-2000
STERLING	L-Line	Detroit Diesel 6-Cyl. 14.0 L	2008-2003
STERLING	L-LINE	DETROIT DIESEL SERIE 60	2006-2001
STERLING	L-Line	Mercedes-Benz MBE 4000	2007-2003



38076

FREIGHTLINER	Argosy	Detroit Diesel 6-Cyl. 11.1 L	2003-2000
FREIGHTLINER	Argosy	Detroit Diesel 6-Cyl. 12.7 L	2006-2000
FREIGHTLINER	Argosy	Detroit Diesel 6-Cyl. 14.0 L	2006-2003
FREIGHTLINER	Cascadia	Detroit Diesel 6-Cyl. 14.0 L	2008-2008
FREIGHTLINER	Century Class	Detroit Diesel 6-Cyl. 12.7 L	2007-2004
FREIGHTLINER	Century Class	Detroit Diesel 6-Cyl. 14.0 L	2007-2004
FREIGHTLINER	CENTURY CLASS	DETROIT DIESEL SERIE 60	2005-2005
FREIGHTLINER	Classic	Detroit Diesel 6-Cyl. 12.7 L	2007-2005

FREIGHTLINER	Classic	Detroit Diesel 6-Cyl. 14.0 L	2008-2005
FREIGHTLINER	CLASSIC	DETROIT DIESEL SERIE 60	2005-2005
FREIGHTLINER	Classic XL	Detroit Diesel 6-Cyl. 12.7 L	2007-2005
FREIGHTLINER	Classic XL	Detroit Diesel 6-Cyl. 14.0 L	2008-2005
FREIGHTLINER	Columbia	Detroit Diesel 6-Cyl. 12.7 L	2008-2004
FREIGHTLINER	Columbia	Detroit Diesel 6-Cyl. 14.0 L	2008-2004
FREIGHTLINER	COLUMBIA	DETROIT DIESEL SERIE 60	2005-2006
FREIGHTLINER	Coronado	Detroit Diesel 6-Cyl. 12.7 L	2008-2002
FREIGHTLINER	Coronado	Detroit Diesel 6-Cyl. 14.0 L	2008-2003
FREIGHTLINER	CORONADO	DETROIT DIESEL SERIE 60	2006-2005
FREIGHTLINER	FLD	Detroit Diesel 6-Cyl. 12.7 L	2008-2005
FREIGHTLINER	FLD	Detroit Diesel 6-Cyl. 14.0 L	2008-2005
STERLING	A-Line	Detroit Diesel 6-Cyl. 12.7 L	2006-2004
STERLING	A-Line	Detroit Diesel 6-Cyl. 14.0 L	2006-2004
STERLING	A-LINE	DETROIT DIESEL SERIE 60	2006-2004
STERLING	L-Line	Detroit Diesel 6-Cyl. 12.7 L	2008-2004
STERLING	L-Line	Detroit Diesel 6-Cyl. 14.0 L	2008-2004
STERLING	L-LINE	DETROIT DIESEL SERIE 60	2006-2004
VOLVO	VNL 64T 420	DETROIT DIESEL SERIE 60	2001-2001
VOLVO	VNL 64T 420 6X4 TIPIC	DETROIT DIESEL SERIE 60	2000-1999
VOLVO	VNL 64T 420 STANDAR	DETROIT DIESEL SERIE 60	2000-1999
VOLVO	VNL 64T 610	DETROIT DIESEL SERIE 60	2000-1999



38092

FREIGHTLINER	Century Class	Caterpillar C10 Diesel	2000-1999
FREIGHTLINER	Century Class	Caterpillar C12 Diesel	2000-1999
FREIGHTLINER	FL112	Caterpillar C10 Diesel	2000-1999
FREIGHTLINER	FL112	Caterpillar C12 Diesel	2000-1999
FREIGHTLINER	FLD	Caterpillar C10 Diesel	2000-1998
FREIGHTLINER	FLD	Caterpillar C12 Diesel	2000-1998

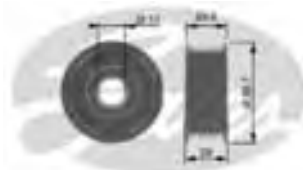

38099

MERCEDES BENZ	SPRINTER	4 CIL, 2.2 L CDI	2007-2006
MERCEDES BENZ	SPRINTER	5 CIL, 2.7 L CDI	2005-2003



38102

FORD	RANGER	V-6, 4.0 L	2000-1995
------	---------------	------------	-----------



38103

BLUEBIRD	Mini Bird	GM V-8 5.7 L	1998-1998
CHEVROLET	S-10	V-6, 4.3 L	2002-1996
THOMAS BUILT	Minotour	GM V-8 5.7 L	2001-2001



38108

CHEVROLET S-10 V-6, 4.3 L 1995-1992



38114

FORD RANGER V-6, 3.0 L 2002-1995



38133

FORD E450 Super Duty Ford V-10 6.8 L 2005-1999
 FORD E450 Super Duty Ford V-8 5.4 L 2001-2000
 FORD E550 Super Duty Ford V-10 6.8 L 2003-2002
 FORD F450 Super Duty Ford V-10 6.8 L 2001-1999
 FORD F550 Super Duty Ford V-10 6.8 L 2001-1999



38137

FORD RANGER V-6, 4.0 L 2005-2001



38155

FORD RANGER 4 CIL, 2.3 L 2007-1995
 FORD RANGER 4 CIL, 2.5 L 2001-1998



38158

CHEVROLET W3500 GM V-8 6.0 L 2007-2006
 CHEVROLET W4500 GM V-8 6.0 L 2007-2006
 THOMAS BUILT Minotour GM V-8 4.8 L 2005-2004
 THOMAS BUILT Minotour GM V-8 6.0 L 2006-2005



38159

CHEVROLET W3500 GM V-8 6.0 L 2007-2006

CHEVROLET W4500 GM V-8 6.0 L 2007-2006
 THOMAS BUILT Minotour GM V-8 4.8 L 2005-2004
 THOMAS BUILT Minotour GM V-8 6.0 L 2006-2005



38165

CHEVROLET S-10 4 CIL, 2.2 L 2001-1998
 CHEVROLET S-10 4 CIL, 2.2 L 2002-2002



38172

CHEVROLET C4500 GM V-8 6.6 L Diesel 2008-2003
 CHEVROLET C5500 GM V-8 6.6 L Diesel 2008-2003



38187

CHEVROLET S-10 4 CIL, 2.2 L 1996-1994
 CHEVROLET S-10 4 CIL, 2.2 L 1997-1997



38191

FORD F450 Super Duty Ford V-8 7.3 L Diesel 2003-1999
 FORD F550 Super Duty Ford V-8 7.3 L Diesel 2004-1999
 FORD F650 Super Duty Ford V-8 7.3 L Diesel 2004-2000
 FORD F750 Super Duty Ford V-8 7.3 L Diesel 2004-2000



38256

CHEVROLET C5500 GM V-8 8.1 L 2002-2001
 CHEVROLET C6500 GM V-8 8.1 L 2008-2001
 CHEVROLET C7500 GM V-8 8.1 L 2008-2001
 CHEVROLET C8500 GM V-8 8.1 L 2008-2001
 CHEVROLET KODIAK GM V-8, 8.1 L 2008-2001



38257

FORD E450 Super Duty Ford V-8 6.0 L Diesel 2006-2003
 FORD F450 Super Duty Ford V-8 6.0 L Diesel 2007-2003
 FORD F550 Super Duty Ford V-8 6.0 L Diesel 2007-2003



38258

CHEVROLET	C4500	GM V-8 8.1 L	2008-2003
CHEVROLET	C5500	GM V-8 8.1 L	2008-2003



38261

CHEVROLET	C5500	GM V-8 8.1 L	2002-2001
CHEVROLET	C6500	GM V-8 8.1 L	2002-2001
CHEVROLET	C7500	GM V-8 8.1 L	2002-2001
CHEVROLET	C8500	GM V-8 8.1 L	2002-2001
CHEVROLET	KODIAK	GM V-8, 8.1 L	2008-2001



38274

FORD	E450 Super Duty	Ford V-10 6.8 L	2007-2006
FORD	E450 Super Duty	Ford V-8 5.4 L	2002-2002
FORD	E450 Super Duty	Ford V-8 5.4 L	2004-2003
FORD	F450 Super Duty	Ford V-10 6.8 L	2006-2002
FORD	F550 Super Duty	Ford V-10 6.8 L	2006-2002



38324

CHEVROLET	C6500	GM V-8 8.1 L	2008-2003
CHEVROLET	C7500	GM V-8 8.1 L	2008-2003
CHEVROLET	C8500	GM V-8 8.1 L	2008-2003



38329

FORD	E450 Super Duty	Ford V-10 6.8 L	2007-2006
FORD	E450 Super Duty	Ford V-8 5.4 L	2005-2005
FORD	F450 Super Duty	Ford V-10 6.8 L	2006-2002
FORD	F550 Super Duty	Ford V-10 6.8 L	2006-2002



38330

FORD	E450 Super Duty	Ford V-10 6.8 L	2005-1999
FORD	E550 Super Duty	Ford V-10 6.8 L	2003-2002
FORD	F450 Super Duty	Ford V-10 6.8 L	2001-1999



38501

FORD	F550 Super Duty	Ford V-10 6.8 L	2001-1999
FREIGHTLINER	Argosy	Detroit Diesel 6-Cyl. 11.1 L	2003-1999
FREIGHTLINER	Argosy	Detroit Diesel 6-Cyl. 12.7 L	2006-1999
FREIGHTLINER	Argosy	Detroit Diesel 6-Cyl. 14.0 L	2006-2003
FREIGHTLINER	Business Class M2	Mercedes-Benz MBE 4000	2007-2004
FREIGHTLINER	Cascadia	Detroit Diesel 6-Cyl. 14.0 L	2008-2008
FREIGHTLINER	Century Class	Detroit Diesel 6-Cyl. 11.1 L	2003-1999
FREIGHTLINER	Century Class	Detroit Diesel 6-Cyl. 12.7 L	2007-1999
FREIGHTLINER	Century Class	Detroit Diesel 6-Cyl. 14.0 L	2007-2003
FREIGHTLINER	CENTURY CLASS	DETROIT DIESEL SERIE 60	2005-2002
FREIGHTLINER	Century Class	Mercedes-Benz MBE 4000	2005-2001
FREIGHTLINER	Classic	Detroit Diesel 6-Cyl. 11.1 L	2002-2001
FREIGHTLINER	Classic	Detroit Diesel 6-Cyl. 12.7 L	2007-2001
FREIGHTLINER	Classic	Detroit Diesel 6-Cyl. 14.0 L	2008-2003
FREIGHTLINER	CLASSIC	DETROIT DIESEL SERIE 60	2005-2005
FREIGHTLINER	Classic XL	Detroit Diesel 6-Cyl. 11.1 L	2002-2001
FREIGHTLINER	Classic XL	Detroit Diesel 6-Cyl. 12.7 L	2007-2001
FREIGHTLINER	Classic XL	Detroit Diesel 6-Cyl. 14.0 L	2008-2001
FREIGHTLINER	Columbia	Detroit Diesel 6-Cyl. 11.1 L	2001-2000
FREIGHTLINER	Columbia	Detroit Diesel 6-Cyl. 12.7 L	2008-2000
FREIGHTLINER	Columbia	Detroit Diesel 6-Cyl. 14.0 L	2008-2002
FREIGHTLINER	COLUMBIA	DETROIT DIESEL SERIE 60	2005-2001
FREIGHTLINER	Columbia	Mercedes-Benz MBE 4000	2007-2005
FREIGHTLINER	Coronado	Detroit Diesel 6-Cyl. 12.7 L	2008-2002
FREIGHTLINER	Coronado	Detroit Diesel 6-Cyl. 14.0 L	2008-2003
FREIGHTLINER	CORONADO	DETROIT DIESEL SERIE 60	2006-2004
FREIGHTLINER	FLD	Detroit Diesel 6-Cyl. 11.1 L	2002-2000
FREIGHTLINER	FLD	Detroit Diesel 6-Cyl. 12.7 L	2008-2000
FREIGHTLINER	FLD	Detroit Diesel 6-Cyl. 14.0 L	2008-2001
FREIGHTLINER	FLD	DETROIT DIESEL SERIE 60	2006-2002
FREIGHTLINER	FLD120	DETROIT DIESEL SERIE 60	2001-1999
KENWORTH	T2000	Detroit Diesel 6-Cyl. 11.1 L	2000-2000
KENWORTH	T2000	Detroit Diesel 6-Cyl. 12.7 L	2000-2000
KENWORTH	T800	Detroit Diesel 6-Cyl. 11.1 L	2001-2000
KENWORTH	T800	Detroit Diesel 6-Cyl. 12.7 L	2001-2000
KENWORTH	T800	DETROIT DIESEL SERIE 60	2001-2001
KENWORTH	W900	Detroit Diesel 6-Cyl. 11.1 L	2001-2000
KENWORTH	W900	Detroit Diesel 6-Cyl. 12.7 L	2001-2000
PETERBILT	379	Detroit Diesel 6-Cyl. 11.1 L	2001-2000
PETERBILT	379	Detroit Diesel 6-Cyl. 12.7 L	2001-2000
STERLING	A-Line	Detroit Diesel 6-Cyl. 11.1 L	2002-2001
STERLING	A-Line	Detroit Diesel 6-Cyl. 12.7 L	2006-2001
STERLING	A-Line	Detroit Diesel 6-Cyl. 14.0 L	2006-2004
STERLING	A-LINE	DETROIT DIESEL SERIE 60	2006-2002
STERLING	A-Line	Mercedes-Benz MBE 4000	2008-2004
STERLING	L-Line	Detroit Diesel 6-Cyl. 11.1 L	2002-2002
STERLING	L-Line	Detroit Diesel 6-Cyl. 12.7 L	2008-2002
STERLING	L-Line	Detroit Diesel 6-Cyl. 14.0 L	2008-2004
STERLING	L-LINE	DETROIT DIESEL SERIE 60	2006-2002
STERLING	L-Line	Mercedes-Benz MBE 4000	2007-2003



38502

STERLING	A-Line	Detroit Diesel 6-Cyl. 11.1 L	2000-2000
STERLING	A-Line	Detroit Diesel 6-Cyl. 12.7 L	2000-2000
STERLING	A-LINE	DETROIT DIESEL SERIE 60	2001-2001
STERLING	L-Line	Detroit Diesel 6-Cyl. 11.1 L	2001-2000
STERLING	L-Line	Detroit Diesel 6-Cyl. 12.7 L	2003-2000
STERLING	L-Line	Detroit Diesel 6-Cyl. 14.0 L	2003-2003
STERLING	L-LINE	DETROIT DIESEL SERIE 60	2003-2001



38503

FREIGHTLINER	Argosy	Detroit Diesel 6-Cyl. 11.1 L	2003-2000
FREIGHTLINER	Argosy	Detroit Diesel 6-Cyl. 12.7 L	2006-2000
FREIGHTLINER	Argosy	Detroit Diesel 6-Cyl. 14.0 L	2006-2003
FREIGHTLINER	Cascadia	Detroit Diesel 6-Cyl. 14.0 L	2008-2008
FREIGHTLINER	Century Class	Detroit Diesel 6-Cyl. 12.7 L	2007-2004
FREIGHTLINER	Century Class	Detroit Diesel 6-Cyl. 14.0 L	2007-2004
FREIGHTLINER	CENTURY CLASS	DETROIT DIESEL SERIE 60	2005-2005
FREIGHTLINER	Classic	Detroit Diesel 6-Cyl. 12.7 L	2007-2005
FREIGHTLINER	Classic	Detroit Diesel 6-Cyl. 14.0 L	2008-2005
FREIGHTLINER	CLASSIC	DETROIT DIESEL SERIE 60	2005-2005
FREIGHTLINER	Classic XL	Detroit Diesel 6-Cyl. 12.7 L	2007-2005
FREIGHTLINER	Classic XL	Detroit Diesel 6-Cyl. 14.0 L	2008-2005
FREIGHTLINER	Columbia	Detroit Diesel 6-Cyl. 12.7 L	2008-2004
FREIGHTLINER	Columbia	Detroit Diesel 6-Cyl. 14.0 L	2008-2004
FREIGHTLINER	COLUMBIA	DETROIT DIESEL SERIE 60	2005-2006
FREIGHTLINER	Coronado	Detroit Diesel 6-Cyl. 12.7 L	2008-2002
FREIGHTLINER	Coronado	Detroit Diesel 6-Cyl. 14.0 L	2008-2003
FREIGHTLINER	CORONADO	DETROIT DIESEL SERIE 60	2006-2004
FREIGHTLINER	FLD	Detroit Diesel 6-Cyl. 12.7 L	2008-2005
FREIGHTLINER	FLD	Detroit Diesel 6-Cyl. 14.0 L	2008-2005
FREIGHTLINER	FLD	DETROIT DIESEL SERIE 60	2006-2006
STERLING	A-Line	Detroit Diesel 6-Cyl. 12.7 L	2006-2004
STERLING	A-Line	Detroit Diesel 6-Cyl. 14.0 L	2006-2004
STERLING	A-LINE	DETROIT DIESEL SERIE 60	2006-2004
STERLING	L-Line	Detroit Diesel 6-Cyl. 12.7 L	2008-2004
STERLING	L-Line	Detroit Diesel 6-Cyl. 14.0 L	2008-2004
STERLING	L-LINE	DETROIT DIESEL SERIE 60	2006-2004



38504

FREIGHTLINER	FL80	Cummins C Series 8.3 L Die	1997-1997
--------------	------	----------------------------	-----------



38505

FREIGHTLINER	FL80	Cummins C Series 8.3 L Die	1997-1997
--------------	------	----------------------------	-----------

FREIGHTLINER	Century Class	Caterpillar C12 Diesel	1998-1998
FREIGHTLINER	Century Class	Cummins ISM Diesel	2001-1999
FREIGHTLINER	Classic	Cummins ISM Diesel	2003-2001
FREIGHTLINER	Classic XL	Cummins ISM Diesel	2003-2001
FREIGHTLINER	Columbia	Cummins ISM Diesel	2003-2001
FREIGHTLINER	Condor	Cummins ISM Diesel	2002-2001
FREIGHTLINER	FL112	Cummins ISM Diesel	2003-1999
FREIGHTLINER	FL112	CUMMINS ISM DIESEL	2003-2002
FREIGHTLINER	FL112	DETROIT DIESEL SERIE 50	1999-1999
FREIGHTLINER	FLD	Cummins ISM Diesel	2003-1999
INTERNATIONAL/NAVISTAR	5500	CUMMINS ISM DIESEL	2005-2005
INTERNATIONAL/NAVISTAR	5500i	Cummins ISM Diesel	2006-2002
INTERNATIONAL/NAVISTAR	5600	CUMMINS ISM DIESEL	2005-2005
INTERNATIONAL/NAVISTAR	5600i	Cummins ISM Diesel	2007-2002
INTERNATIONAL/NAVISTAR	5900i	Cummins ISM Diesel	2006-2001
INTERNATIONAL/NAVISTAR	7400	Cummins ISM Diesel	2005-2005
INTERNATIONAL/NAVISTAR	7600	Cummins ISM Diesel	2007-2003
INTERNATIONAL/NAVISTAR	7700	Cummins ISM Diesel	2006-2005
INTERNATIONAL/NAVISTAR	8600	Cummins ISM Diesel	2007-2003
INTERNATIONAL/NAVISTAR	9200	CUMMINS ISM DIESEL	2005-2005
INTERNATIONAL/NAVISTAR	9200i	Cummins ISM Diesel	2007-2003
INTERNATIONAL/NAVISTAR	9400i	Cummins ISM Diesel	2007-2004
INTERNATIONAL/NAVISTAR	TranStar 8600	Cummins ISM Diesel	2008-2008
INTERNATIONAL/NAVISTAR	WorkStar 7600	Cummins ISM Diesel	2008-2008
KENWORTH	T2000	Caterpillar C10 Diesel	1999-1997
KENWORTH	T2000	Caterpillar C12 Diesel	1999-1998
KENWORTH	T600	Cummins ISM Diesel	2004-2004
KENWORTH	T800	Cummins ISM Diesel	2006-2003
KENWORTH	T800B AEROCAB	CATERPILLAR C10 DIESEL	2000-1999
KENWORTH	T800B AEROCAB	CATERPILLAR C12 DIESEL	2000-1999
KENWORTH	T800SH AEROCAB	CATERPILLAR C10 DIESEL	2000-1999
KENWORTH	T800SH AEROCAB	CATERPILLAR C12 DIESEL	2000-1999
KENWORTH	W900	Cummins ISM Diesel	2006-2003
PETERBILT	320	Cummins ISM Diesel	2007-2007
PETERBILT	357	Cummins ISM Diesel	2007-2001
PETERBILT	365	Cummins ISM Diesel	2007-2007
PETERBILT	378	Cummins ISM Diesel	2007-2001
PETERBILT	385	Cummins ISM Diesel	2005-2002
PETERBILT	387	Cummins ISM Diesel	2000-2000
VOLVO	Autocar	Detroit Diesel 6-Cyl. 11.1 L	1998-1998
VOLVO	Autocar	Detroit Diesel 6-Cyl. 12.7 L	1998-1998
VOLVO	VN Series	Caterpillar 3406 Diesel	1999-1999
VOLVO	VN Series	Detroit Diesel 6-Cyl. 11.1 L	2001-1998
VOLVO	VN Series	Detroit Diesel 6-Cyl. 12.7 L	2001-1998
VOLVO	VNL 64T 420	DETROIT DIESEL SERIE 60	2001-2001
VOLVO	VNL 64T 420 6X4 TIPIC	DETROIT DIESEL SERIE 60	2000-1999
VOLVO	VNL 64T 420 STANDAR	DETROIT DIESEL SERIE 60	2000-1999
VOLVO	VNL 64T 610	DETROIT DIESEL SERIE 60	2000-1999



38506

FORD	F650 Super Duty	Caterpillar 3126 Diesel	2004-2000
FORD	F750 Super Duty	Caterpillar 3126 Diesel	2004-2000
FREIGHTLINER	Argosy	Caterpillar C10 Diesel	2003-2000
FREIGHTLINER	Argosy	Caterpillar C12 Diesel	2004-2000
FREIGHTLINER	Argosy	Caterpillar C15 Diesel	2004-2001
FREIGHTLINER	Century Class	Caterpillar 3406 Diesel	1999-1998

FREIGHTLINER	Century Class	Caterpillar C10 Diesel	2003-1998
FREIGHTLINER	Century Class	Caterpillar C12 Diesel	2004-1999
FREIGHTLINER	Century Class	Caterpillar C15 Diesel	2004-2001
FREIGHTLINER	CENTURY CLASS	DETROIT DIESEL SERIE 60	2003-2003
FREIGHTLINER	Classic	Caterpillar C15 Diesel	2006-2001
FREIGHTLINER	Classic	Caterpillar C16 Diesel	2003-2001
FREIGHTLINER	Classic XL	Caterpillar C15 Diesel	2006-2001
FREIGHTLINER	Classic XL	Caterpillar C16 Diesel	2003-2001
FREIGHTLINER	Columbia	Caterpillar C10 Diesel	2003-2001
FREIGHTLINER	Columbia	Caterpillar C12 Diesel	2004-2003
FREIGHTLINER	Columbia	Caterpillar C15 Diesel	2003-2001
FREIGHTLINER	Columbia	Caterpillar C16 Diesel	2004-2001
FREIGHTLINER	Condor	Caterpillar C10 Diesel	2004-2001
FREIGHTLINER	Condor	Caterpillar C12 Diesel	2004-2001
FREIGHTLINER	Coronado	Caterpillar C15 Diesel	2004-2002
FREIGHTLINER	Coronado	Caterpillar C16 Diesel	2003-2002
FREIGHTLINER	FL112	Caterpillar C10 Diesel	2004-1999
FREIGHTLINER	FL112	Caterpillar C12 Diesel	2004-1999
FREIGHTLINER	FLD	Caterpillar 3406 Diesel	2000-1998
FREIGHTLINER	FLD	CATERPILLAR 3406 E DIES	2000-1999
FREIGHTLINER	FLD	Caterpillar C10 Diesel	2004-1998
FREIGHTLINER	FLD	Caterpillar C12 Diesel	2004-1998
FREIGHTLINER	FLD	Caterpillar C15 Diesel	2004-2000
FREIGHTLINER	FLD	Caterpillar C16 Diesel	2004-2000
INTERNATIONAL/NAVISTAR	5000	Caterpillar C12 Diesel	1999-1998
INTERNATIONAL/NAVISTAR	5500i	Caterpillar C10 Diesel	2004-2003
INTERNATIONAL/NAVISTAR	5500i	Caterpillar C12 Diesel	2004-2003
INTERNATIONAL/NAVISTAR	5600i	Caterpillar C10 Diesel	2004-2002
INTERNATIONAL/NAVISTAR	5600i	Caterpillar C12 Diesel	2004-2003
INTERNATIONAL/NAVISTAR	5900i	Caterpillar C10 Diesel	2003-2000
INTERNATIONAL/NAVISTAR	5900i	Caterpillar C12 Diesel	2004-2002
INTERNATIONAL/NAVISTAR	7600	Caterpillar C10 Diesel	2004-2002
INTERNATIONAL/NAVISTAR	7600	Caterpillar C12 Diesel	2004-2002
INTERNATIONAL/NAVISTAR	8100	Caterpillar C10 Diesel	2003-2002
INTERNATIONAL/NAVISTAR	8600	Caterpillar C10 Diesel	2004-2003
INTERNATIONAL/NAVISTAR	8600	Caterpillar C12 Diesel	2004-2003
INTERNATIONAL/NAVISTAR	9200	Caterpillar 3176 Diesel	1995-1995
INTERNATIONAL/NAVISTAR	9200i	Caterpillar C10 Diesel	2004-2004
INTERNATIONAL/NAVISTAR	9200i	Caterpillar C12 Diesel	2004-2004
INTERNATIONAL/NAVISTAR	9300	Caterpillar 3176 Diesel	1995-1995
INTERNATIONAL/NAVISTAR	9400	Caterpillar 3176 Diesel	1995-1995
KENWORTH	T600	Caterpillar C10 Diesel	2004-1997
KENWORTH	T600	Caterpillar C12 Diesel	2004-1996
KENWORTH	T600	Caterpillar C15 Diesel	2005-2000
KENWORTH	T600	Caterpillar C15 Diesel	2006-2006
KENWORTH	T800	Caterpillar C10 Diesel	2004-1997
KENWORTH	T800	Caterpillar C12 Diesel	2004-1996
KENWORTH	T800	Caterpillar C15 Diesel	2004-2004
PETERBILT	357	Caterpillar C10 Diesel	2004-1997
PETERBILT	357	Caterpillar C12 Diesel	2004-1997
PETERBILT	362	Caterpillar C10 Diesel	1998-1996
PETERBILT	362	Caterpillar C12 Diesel	1998-1996
PETERBILT	377	Caterpillar C10 Diesel	1998-1997
PETERBILT	377	Caterpillar C12 Diesel	1998-1997
PETERBILT	378	Caterpillar C10 Diesel	2004-2002
PETERBILT	378	Caterpillar C12 Diesel	2004-2002
PETERBILT	379	Caterpillar C10 Diesel	2004-2002
PETERBILT	379	Caterpillar C12 Diesel	2004-2002
PETERBILT	385	Caterpillar C10 Diesel	2004-1997
PETERBILT	385	Caterpillar C12 Diesel	2004-1996
PETERBILT	387	Caterpillar C10 Diesel	2002-2000

PETERBILT	387	Caterpillar C12 Diesel	2002-2000
PETERBILT	387	Caterpillar C15 Diesel	2003-2001
PETERBILT	387	Caterpillar C16 Diesel	2003-2001
STERLING	A-Line	Caterpillar C10 Diesel	2004-2002
STERLING	A-Line	Caterpillar C12 Diesel	2004-2002



38507

BLUEBIRD	All American RE	John Deere 6-Cyl. 8.1 L CN	2003-1998
BLUEBIRD	All American RE	John Deere 6-Cyl. 8.1 L Die	2006-2006
FREIGHTLINER	Century Class	Cummins ISM Diesel	1998-1998
INTERNATIONAL/NAVISTAR	7600	Caterpillar C10 Diesel	2003-2002
INTERNATIONAL/NAVISTAR	7600	Caterpillar C12 Diesel	2003-2002
INTERNATIONAL/NAVISTAR	8100	Caterpillar C10 Diesel	2003-2002
INTERNATIONAL/NAVISTAR	8600	Caterpillar C10 Diesel	2004-2003
INTERNATIONAL/NAVISTAR	8600	Caterpillar C12 Diesel	2004-2003
INTERNATIONAL/NAVISTAR	9200i	Caterpillar C10 Diesel	2004-2004
INTERNATIONAL/NAVISTAR	9200i	Caterpillar C12 Diesel	2004-2004
PETERBILT	320	Cummins C Series 8.3 L Die	1996-1996
PETERBILT	320	Cummins ISC Diesel	1997-1997
PETERBILT	330	Caterpillar 3116 Diesel	1998-1995
PETERBILT	330	Caterpillar 3126 Diesel	1997-1995
PETERBILT	357	Caterpillar 3126 Diesel	1999-1998
THOMAS BUILT	Saf-T-Liner MVP ER	John Deere 6-Cyl. 8.1 L CN	2006-2001
THOMAS BUILT	Saf-T-Liner MVP ER	John Deere 6-Cyl. 8.1 L CN	2007-2007



38508

FREIGHTLINER	Argosy	Caterpillar C15 Diesel	2004-2001
FREIGHTLINER	Century Class	Caterpillar 3406 Diesel	1999-1998
FREIGHTLINER	Century Class	Caterpillar C15 Diesel	2004-2001
FREIGHTLINER	Classic	Caterpillar C15 Diesel	2006-2001
FREIGHTLINER	Classic	Caterpillar C16 Diesel	2003-2001
FREIGHTLINER	Classic XL	Caterpillar C15 Diesel	2006-2001
FREIGHTLINER	Classic XL	Caterpillar C16 Diesel	2003-2001
FREIGHTLINER	Columbia	Caterpillar C15 Diesel	2003-2001
FREIGHTLINER	Columbia	Caterpillar C16 Diesel	2004-2001
FREIGHTLINER	Coronado	Caterpillar C15 Diesel	2004-2002
FREIGHTLINER	Coronado	Caterpillar C16 Diesel	2003-2002
FREIGHTLINER	FL50	Caterpillar C7 Diesel	2004-2004
FREIGHTLINER	FL60	Caterpillar C7 Diesel	2005-2004
FREIGHTLINER	FL70	Caterpillar C7 Diesel	2005-2004
FREIGHTLINER	FL80	Caterpillar C7 Diesel	2005-2004
FREIGHTLINER	FLD	Caterpillar 3406 Diesel	2000-1998
FREIGHTLINER	FLD	CATERPILLAR 3406 E DIES	2000-1999
FREIGHTLINER	FLD	Caterpillar C15 Diesel	2004-2000
FREIGHTLINER	FLD	Caterpillar C16 Diesel	2004-2000
KENWORTH	T600	Caterpillar C15 Diesel	2004-2000
KENWORTH	T600	Caterpillar C15 Diesel	2006-2005
KENWORTH	T800	Caterpillar C15 Diesel	2004-2004
PETERBILT	387	Caterpillar C15 Diesel	2003-2001
PETERBILT	387	Caterpillar C16 Diesel	2003-2001



38509

BLUEBIRD	All American FE	Caterpillar C7 Diesel	2006-2005
BLUEBIRD	All American RE	Caterpillar 3126 Diesel	2004-2003
BLUEBIRD	All American RE	Caterpillar C7 Diesel	2006-2005
CHEVROLET	C5500	Caterpillar 3116 Diesel	1999-1999
CHEVROLET	C5500	Caterpillar 3126 Diesel	2002-1998
CHEVROLET	C6500	Caterpillar 3116 Diesel	2000-1997
CHEVROLET	C6500	Caterpillar 3126 Diesel	2002-1998
CHEVROLET	C7500	Caterpillar 3116 Diesel	2000-1997
CHEVROLET	C7500	Caterpillar 3126 Diesel	2002-1998
CHEVROLET	C8500	Caterpillar 3116 Diesel	2000-1997
CHEVROLET	C8500	Caterpillar 3126 Diesel	2002-1998
CHEVROLET	KODIAK	CATERPILLAR 3116 DIESE	2000-1997
CHEVROLET	KODIAK	CATERPILLAR 3126 DIESE	2008-2000
CHEVROLET	Kodiak C6500	Caterpillar 3116 Diesel	1996-1991
CHEVROLET	Kodiak C7500	Caterpillar 3116 Diesel	1996-1991
CHEVROLET	Kodiak C8500	Caterpillar 3116 Diesel	1996-1991



38510

INTERNATIONAL/NAVISTAR	3800	International/Navistar T444	2002-1998
INTERNATIONAL/NAVISTAR	4600	International/Navistar T444	1995-1995
INTERNATIONAL/NAVISTAR	4700	International/Navistar T444	2002-1995
INTERNATIONAL/NAVISTAR	4800	International/Navistar T444	1997-1995
INTERNATIONAL/NAVISTAR	4900	International/Navistar T444	1997-1995
INTERNATIONAL/NAVISTAR	CE	International/Navistar T444	2004-2003
INTERNATIONAL/NAVISTAR	Conventional IC	International/Navistar T444	2003-2002



38511

BLUEBIRD	TC2000	Caterpillar 3126 Diesel	1998-1998
FREIGHTLINER	Century Class	Caterpillar C15 Diesel	2006-2005
FREIGHTLINER	Classic XL	Caterpillar C15 Diesel	2005-2005
FREIGHTLINER	COLUMBIA	CATERPILLAR C15 DIESEL	2005-2005
FREIGHTLINER	Columbia	Caterpillar C15 Diesel	2005-2005
FREIGHTLINER	Coronado	Caterpillar C15 Diesel	2006-2005
FREIGHTLINER	FL50	Caterpillar 3126 Diesel	2004-1995
FREIGHTLINER	FL60	Caterpillar 3126 Diesel	2004-1995
FREIGHTLINER	FL60	Caterpillar C7 Diesel	2005-2004
FREIGHTLINER	FL70	Caterpillar 3126 Diesel	2004-1995
FREIGHTLINER	FL70	Caterpillar C7 Diesel	2005-2004
FREIGHTLINER	FL80	Caterpillar 3126 Diesel	2005-1995
FREIGHTLINER	FL80	Caterpillar C7 Diesel	2005-2004
FREIGHTLINER	FLD	Caterpillar C15 Diesel	2008-2005
INTERNATIONAL/NAVISTAR	4300	International/Navistar DT466	2004-2002
INTERNATIONAL/NAVISTAR	4400	International/Navistar 530 Di	2005-2002
INTERNATIONAL/NAVISTAR	4400	International/Navistar DT466	2005-2002
INTERNATIONAL/NAVISTAR	4700	International/Navistar DT408	1997-1995

INTERNATIONAL/NAVISTAR	4700	International/Navistar DT466	1999-1995
INTERNATIONAL/NAVISTAR	4800	International/Navistar DT408	1997-1995
INTERNATIONAL/NAVISTAR	4800	International/Navistar DT466	2003-1995
INTERNATIONAL/NAVISTAR	4900	International/Navistar DT408	1997-1995
INTERNATIONAL/NAVISTAR	4900	International/Navistar DT466	1999-1995
INTERNATIONAL/NAVISTAR	5600i	Caterpillar C15 Diesel	2004-2004
INTERNATIONAL/NAVISTAR	5900i	Caterpillar C15 Diesel	2006-2004
INTERNATIONAL/NAVISTAR	7100	International/Navistar DT466	1995-1995
INTERNATIONAL/NAVISTAR	7300	International/Navistar DT466	2003-2002
INTERNATIONAL/NAVISTAR	7400	International/Navistar 530 Di	2003-2002
INTERNATIONAL/NAVISTAR	7400	International/Navistar DT466	2003-2002
INTERNATIONAL/NAVISTAR	7400	International/Navistar DT530	2005-2004
INTERNATIONAL/NAVISTAR	7500	International/Navistar 530 Di	2003-2002
INTERNATIONAL/NAVISTAR	7500	International/Navistar DT466	2002-2002
INTERNATIONAL/NAVISTAR	7500	International/Navistar DT530	2005-2004
INTERNATIONAL/NAVISTAR	8100	International/Navistar 530 Di	1998-1995
INTERNATIONAL/NAVISTAR	8100	International/Navistar DT466	2000-1995
INTERNATIONAL/NAVISTAR	8200	Detroit Diesel 6-Cyl. 11.1 L	1995-1995
INTERNATIONAL/NAVISTAR	8200	Detroit Diesel 6-Cyl. 12.7 L	1995-1995
INTERNATIONAL/NAVISTAR	8200	International/Navistar 530 Di	1997-1996
INTERNATIONAL/NAVISTAR	8200	International/Navistar DT466	1997-1997
INTERNATIONAL/NAVISTAR	8500	International/Navistar 530 Di	2005-2002
INTERNATIONAL/NAVISTAR	9400i	Caterpillar C15 Diesel	2007-2004
INTERNATIONAL/NAVISTAR	9900i	Caterpillar C15 Diesel	2007-2004
INTERNATIONAL/NAVISTAR	9900ix	Caterpillar C15 Diesel	2007-2004
INTERNATIONAL/NAVISTAR	PayStar 5600i	Caterpillar C15 Diesel	2008-2008
KENWORTH	T2000	Caterpillar C15 Diesel	2007-2004
KENWORTH	T300	Caterpillar 3126 Diesel	2003-1996
KENWORTH	T600	Caterpillar C15 Diesel	2007-2007
KENWORTH	T800	Caterpillar C15 Diesel	2007-2005
KENWORTH	W900	Caterpillar C15 Diesel	2007-2004
PETERBILT	330	Caterpillar 3126 Diesel	2003-1998
PETERBILT	357	Caterpillar C15 Diesel	2007-2004
PETERBILT	357	Caterpillar C15 Diesel	2006-2006
PETERBILT	378	Caterpillar C15 Diesel	2006-2006
PETERBILT	378	Caterpillar C15 Diesel	2007-2005
PETERBILT	378	Caterpillar C15 Diesel	2004-2003
PETERBILT	379	Caterpillar C15 Diesel	2007-2005
PETERBILT	379	Caterpillar C15 Diesel	2004-2004
PETERBILT	386	Caterpillar C15 Diesel	2007-2006
PETERBILT	387	Caterpillar C15 Diesel	2007-2004
STERLING	Acterra	Caterpillar 3126 Diesel	2004-2001
STERLING	ACTERRA	CATERPILLAR 3126 DIESE	2003-2003
STERLING	Acterra	Caterpillar C7 Diesel	2004-2004
STERLING	ACTERRA	CATERPILLAR C7 DIESEL	2004-2004
STERLING	L-Line	Caterpillar 3126 Diesel	2004-2000
STERLING	L-LINE	CATERPILLAR 3126 DIESE	2003-2001
STERLING	L-Line	Caterpillar C7 Diesel	2004-2004
THOMAS BUILT	Conventional	Caterpillar 3126 Diesel	2003-1998
THOMAS BUILT	Saf-T-Liner MVP EF	Caterpillar 3126 Diesel	2004-1998
THOMAS BUILT	Saf-T-Liner MVP ER	Caterpillar 3126 Diesel	2004-2001



38512

INTERNATIONAL/NAVISTAR	4700	International/Navistar 530 Di	2002-1999
INTERNATIONAL/NAVISTAR	4700	International/Navistar DT466	2002-2000
INTERNATIONAL/NAVISTAR	4700 FBC	INTERNATIONAL/NAVISTA	2000-1999

INTERNATIONAL/NAVISTAR	4700 SCD	INTERNATIONAL/NAVISTA	2001-1999
INTERNATIONAL/NAVISTAR	4800	International/Navistar 530 Di	2002-2002
INTERNATIONAL/NAVISTAR	4900	International/Navistar 530 Di	2002-1995
INTERNATIONAL/NAVISTAR	4900	International/Navistar DT466	2002-2000
INTERNATIONAL/NAVISTAR	4900	INTERNATIONAL/NAVISTA	2001-2001
INTERNATIONAL/NAVISTAR	4900-210	INTERNATIONAL/NAVISTA	2000-1999
INTERNATIONAL/NAVISTAR	4900-250	INTERNATIONAL/NAVISTA	2000-1999
INTERNATIONAL/NAVISTAR	5500i	International/Navistar DT466	2002-2001
INTERNATIONAL/NAVISTAR	5600i	International/Navistar DT466	2002-2001
INTERNATIONAL/NAVISTAR	8100	International/Navistar 530 Di	2003-1999



38513

BLUEBIRD	All American RE	Cummins ISC Diesel	2000-1998
FREIGHTLINER	FL50	Cummins ISC Diesel	1998-1998
FREIGHTLINER	FL60	Cummins ISC Diesel	1998-1998
FREIGHTLINER	FL70	Cummins ISC Diesel	1998-1998
FREIGHTLINER	FL80	Cummins ISC Diesel	1999-1998
FREIGHTLINER	FLL70 - 14 TON	CUMMINS ISB DIESEL	2001-2001
KENWORTH	T300	Cummins ISC Diesel	1999-1999
STERLING	L-Line	Cummins ISC Diesel	2003-2000
THOMAS BUILT	Saf-T-Liner MVP EF	Cummins ISB Diesel	2002-2000
THOMAS BUILT	Saf-T-Liner MVP ER	Cummins ISC Diesel	1998-1998



38514

BLUEBIRD	Conventional	International/Navistar DT466	2004-1999
FREIGHTLINER	FLD	Caterpillar C10 Diesel	1997-1997
FREIGHTLINER	FLD	Caterpillar C12 Diesel	1997-1996
INTERNATIONAL/NAVISTAR	3300	International/Navistar DT466	2004-2004
INTERNATIONAL/NAVISTAR	3800	International/Navistar DT466	2001-1998
INTERNATIONAL/NAVISTAR	4300	International/Navistar DT466	2004-2002
INTERNATIONAL/NAVISTAR	4400	International/Navistar 530 Di	2005-2002
INTERNATIONAL/NAVISTAR	4400	International/Navistar DT466	2005-2002
INTERNATIONAL/NAVISTAR	4700	International/Navistar 530 Di	2002-1999
INTERNATIONAL/NAVISTAR	4700	International/Navistar DT408	1997-1995
INTERNATIONAL/NAVISTAR	4700	International/Navistar DT466	2002-1995
INTERNATIONAL/NAVISTAR	4700 FBC	INTERNATIONAL/NAVISTA	2000-1999
INTERNATIONAL/NAVISTAR	4700 SCD	INTERNATIONAL/NAVISTA	2001-1999
INTERNATIONAL/NAVISTAR	4800	International/Navistar 530 Di	2002-2002
INTERNATIONAL/NAVISTAR	4800	International/Navistar DT408	1997-1995
INTERNATIONAL/NAVISTAR	4800	International/Navistar DT466	2003-1995
INTERNATIONAL/NAVISTAR	4900	International/Navistar 530 Di	2002-1995
INTERNATIONAL/NAVISTAR	4900	International/Navistar DT408	1997-1995
INTERNATIONAL/NAVISTAR	4900	International/Navistar DT466	2002-1995
INTERNATIONAL/NAVISTAR	4900	INTERNATIONAL/NAVISTA	2001-2001
INTERNATIONAL/NAVISTAR	4900-210	INTERNATIONAL/NAVISTA	2000-1999
INTERNATIONAL/NAVISTAR	4900-250	INTERNATIONAL/NAVISTA	2000-1999
INTERNATIONAL/NAVISTAR	5500i	International/Navistar DT466	2002-2001
INTERNATIONAL/NAVISTAR	5600i	International/Navistar DT466	2002-2001
INTERNATIONAL/NAVISTAR	7100	International/Navistar DT466	1995-1995
INTERNATIONAL/NAVISTAR	7300	International/Navistar DT466	2003-2002
INTERNATIONAL/NAVISTAR	7400	International/Navistar 530 Di	2003-2002
INTERNATIONAL/NAVISTAR	7400	International/Navistar DT466	2003-2002

INTERNATIONAL/NAVISTAR	7400	International/Navistar DT530	2005-2004
INTERNATIONAL/NAVISTAR	7500	International/Navistar 530 Di	2003-2002
INTERNATIONAL/NAVISTAR	7500	International/Navistar DT466	2002-2002
INTERNATIONAL/NAVISTAR	7500	International/Navistar DT530	2005-2004
INTERNATIONAL/NAVISTAR	8100	Caterpillar 3176 Diesel	1997-1995
INTERNATIONAL/NAVISTAR	8100	International/Navistar 530 Di	2003-1996
INTERNATIONAL/NAVISTAR	8100	International/Navistar DT466	2000-1995
INTERNATIONAL/NAVISTAR	8200	International/Navistar 530 Di	1997-1996
INTERNATIONAL/NAVISTAR	8200	International/Navistar DT466	1997-1997
INTERNATIONAL/NAVISTAR	8500	International/Navistar 530 Di	2005-2002
INTERNATIONAL/NAVISTAR	CE	International/Navistar DT466	2004-2003
INTERNATIONAL/NAVISTAR	Conventional IC	International/Navistar DT466	2003-2002
INTERNATIONAL/NAVISTAR	FE	International/Navistar DT466	2004-2002
INTERNATIONAL/NAVISTAR	RE	International/Navistar 530 Di	2004-1998
PETERBILT	378	Caterpillar C10 Diesel	2001-2000
PETERBILT	378	Caterpillar C12 Diesel	2001-2000
PETERBILT	379	Caterpillar C10 Diesel	2001-2000
PETERBILT	379	Caterpillar C12 Diesel	2001-2000



38516

BLUEBIRD	All American RE	Cummins ISB Diesel	1999-1999
BLUEBIRD	All American RE	Cummins ISC Diesel	2003-2001
BLUEBIRD	Conventional	Cummins ISB Diesel	2001-2001
BLUEBIRD	TC2000	Cummins ISB Diesel	2000-1998
DINA	102 F	CUMMINS ISB	2008-2008
DINA	104-R	CUMMINS ISB	2008-2008
DINA	104-SF	CUMMINS ISB	2008-2008
DINA	94 F	CUMMINS ISB	2008-2008
FORD	F650 Super Duty	Cummins ISB Diesel	2004-2000
FORD	F750 Super Duty	Cummins ISB Diesel	2004-2000
FREIGHTLINER	Business Class M2	Cummins ISC Diesel	2006-2004
FREIGHTLINER	FL50	Cummins B Series 5.9 L Die	1997-1997
FREIGHTLINER	FL50	Cummins ISB Diesel	2003-1998
FREIGHTLINER	FL50	Cummins ISC Diesel	2005-1999
FREIGHTLINER	FL60	Cummins B Series 5.9 L Die	1997-1997
FREIGHTLINER	FL60	Cummins ISB Diesel	2003-1998
FREIGHTLINER	FL60	Cummins ISC Diesel	2004-1999
FREIGHTLINER	FL70	Cummins B Series 5.9 L Die	1997-1997
FREIGHTLINER	FL70	Cummins ISB Diesel	2003-1998
FREIGHTLINER	FL70	Cummins ISC Diesel	2005-1999
FREIGHTLINER	FL80	Cummins B Series 5.9 L Die	1997-1997
FREIGHTLINER	FL80	Cummins ISB Diesel	2003-1998
FREIGHTLINER	FL80	Cummins ISC Diesel	2005-2002
FREIGHTLINER	UCBC	CUMMINS ISB DIESEL	2003-2003
KENWORTH	T300	Cummins ISC Diesel	2006-2001
KENWORTH	T800	CUMMINS ISL	2006-2005
KENWORTH	T800	Cummins ISL Diesel	2008-2001
KENWORTH	W900	Cummins ISC Diesel	2004-2003
PETERBILT	330	Cummins ISC Diesel	2005-1999
PETERBILT	335	Cummins ISC Diesel	2006-2005
STERLING	Acterra	Cummins ISC Diesel	2008-2005
STERLING	L-Line	Cummins ISB Diesel	2000-2000
THOMAS BUILT	Conventional	Cummins ISB Diesel	2003-2000
THOMAS BUILT	Saf-T-Liner MVP EF	Cummins ISB Diesel	2002-2000
THOMAS BUILT	Saf-T-Liner MVP ER	Cummins ISB Diesel	2000-1999
THOMAS BUILT	Saf-T-Liner MVP ER	Cummins ISC Diesel	2000-2000



38517

FORD	F600	Cummins B Series 5.9 L Die	1994-1992
FORD	F650 Super Duty	Cummins ISB Diesel	2007-2005
FORD	F750 Super Duty	Cummins ISB Diesel	2007-2005
FORD	F800	CUMMINS ISB DIESEL	1998-1998
FREIGHTLINER	FC70	Cummins ISB Diesel	2003-2003
FREIGHTLINER	FC80	Cummins ISB Diesel	2003-2003
FREIGHTLINER	UCBC	CUMMINS ISB DIESEL	2004-2004
KENWORTH	T300	Cummins ISB Diesel	2005-2005

INTERNATIONAL/NAVISTAR	8600	Cummins ISM Diesel	2004-2003
INTERNATIONAL/NAVISTAR	9000 SERIES	CUMMINS ISM DIESEL	2004-2004
INTERNATIONAL/NAVISTAR	9200	CUMMINS ISM DIESEL	2005-2005
INTERNATIONAL/NAVISTAR	9200i	Cummins ISM Diesel	2004-2003
INTERNATIONAL/NAVISTAR	9400i	Cummins ISM Diesel	2005-2004
INTERNATIONAL/NAVISTAR	ProStar Series	Cummins ISX Diesel	2008-2008
KENWORTH	T600	Cummins ISM Diesel	2004-2001
KENWORTH	T800	Cummins ISM Diesel	2004-1999
KENWORTH	W900	Cummins ISM Diesel	2004-2002
PETERBILT	320	Cummins ISM Diesel	2007-2007
PETERBILT	357	Cummins ISM Diesel	2004-2001
PETERBILT	378	Cummins ISM Diesel	2001-2001
PETERBILT	385	Cummins ISM Diesel	2004-2002
PETERBILT	387	Cummins ISM Diesel	2000-2000



38519

INTERNATIONAL/NAVISTAR	9100	Detroit Diesel Series 60 Die	1998-1998
INTERNATIONAL/NAVISTAR	9200	Detroit Diesel 6-Cyl. 11.1 L	1997-1995
INTERNATIONAL/NAVISTAR	9200	Detroit Diesel 6-Cyl. 12.7 L	1997-1995
INTERNATIONAL/NAVISTAR	9200	Detroit Diesel Series 60 Die	1998-1998
INTERNATIONAL/NAVISTAR	9400	Detroit Diesel 6-Cyl. 11.1 L	1996-1995
INTERNATIONAL/NAVISTAR	9400	Detroit Diesel 6-Cyl. 12.7 L	1996-1995
INTERNATIONAL/NAVISTAR	9400	Detroit Diesel Series 60 Die	1999-1997
INTERNATIONAL/NAVISTAR	9400i	Detroit Diesel 6-Cyl. 12.7 L	2001-2001
INTERNATIONAL/NAVISTAR	9400i	Detroit Diesel Series 60 Die	2000-2000
INTERNATIONAL/NAVISTAR	9600	Detroit Diesel 6-Cyl. 11.1 L	1996-1996
INTERNATIONAL/NAVISTAR	9600	Detroit Diesel 6-Cyl. 12.7 L	1995-1995
INTERNATIONAL/NAVISTAR	9700	Detroit Diesel 6-Cyl. 11.1 L	1996-1996
INTERNATIONAL/NAVISTAR	9700	Detroit Diesel 6-Cyl. 12.7 L	1996-1996
INTERNATIONAL/NAVISTAR	9800	Detroit Diesel Series 60 Die	1997-1997
INTERNATIONAL/NAVISTAR	9900	Detroit Diesel Series 60 Die	1999-1999
INTERNATIONAL/NAVISTAR	9900i	Detroit Diesel 6-Cyl. 12.7 L	2001-2001
INTERNATIONAL/NAVISTAR	9900i	Detroit Diesel Series 60 Die	2000-2000
INTERNATIONAL/NAVISTAR	9900ix	Detroit Diesel 6-Cyl. 12.7 L	2001-2001
INTERNATIONAL/NAVISTAR	9900ix	Detroit Diesel Series 60 Die	2000-2000



38523

MACK	CH Series	Mack 6-Cyl. 12.0 L Diesel	2002-2001
MACK	CH Series	Mack AC Diesel	2006-2003
MACK	CHN Series	Mack AC Diesel	2007-2006
MACK	CL Series	Mack 6-Cyl. 12.0 L Diesel	2001-2001
MACK	CS Series	Mack AC Diesel	2003-2003
MACK	CV Series	Mack 6-Cyl. 12.0 L Diesel	2002-2001
MACK	CV SERIES	MACK AI DIESEL	2005-2005
MACK	CV Series	Mack AI Diesel	2007-2003
MACK	CV Series	Mack AMI Diesel	2006-2003
MACK	CX Series	Mack 6-Cyl. 12.0 L Diesel	2002-2001
MACK	CXN Series	Mack AC Diesel	2007-2006
MACK	CXP Series	Mack MP7 Diesel	2006-2006
MACK	DM Series	Mack 6-Cyl. 12.0 L Diesel	2001-2001
MACK	LE Series	Mack AI Diesel	2005-2003
MACK	MR Series	Mack 6-Cyl. 12.0 L Diesel	2002-2001
MACK	RD Series	Mack 6-Cyl. 12.0 L Diesel	2002-2001
MACK	RD Series	Mack E7 Diesel	2003-2003



38521

FREIGHTLINER	Argosy	Cummins ISM Diesel	2000-2000
FREIGHTLINER	Century Class	Cummins ISM Diesel	2001-1998
FREIGHTLINER	Classic	Cummins ISM Diesel	2003-2001
FREIGHTLINER	Classic XL	Cummins ISM Diesel	2003-2001
FREIGHTLINER	Columbia	Cummins ISM Diesel	2003-2001
FREIGHTLINER	Condor	Cummins ISM Diesel	2002-2001
FREIGHTLINER	FL112	Cummins ISM Diesel	2003-2000
FREIGHTLINER	FLD	Cummins ISM Diesel	2003-2000
INTERNATIONAL/NAVISTAR	5500	CUMMINS ISM DIESEL	2005-2005
INTERNATIONAL/NAVISTAR	5500i	Cummins ISM Diesel	2004-2002
INTERNATIONAL/NAVISTAR	5600	CUMMINS ISM DIESEL	2005-2005
INTERNATIONAL/NAVISTAR	5600i	Cummins ISM Diesel	2004-2002
INTERNATIONAL/NAVISTAR	5900i	Cummins ISM Diesel	2004-2001
INTERNATIONAL/NAVISTAR	7600	Cummins ISM Diesel	2004-2003



38524

FREIGHTLINER	Argosy	Caterpillar C10 Diesel	2003-2000
FREIGHTLINER	Argosy	Caterpillar C12 Diesel	2004-2000
FREIGHTLINER	Century Class	Caterpillar C10 Diesel	2003-2001
FREIGHTLINER	Century Class	Caterpillar C12 Diesel	2004-2001
FREIGHTLINER	Columbia	Caterpillar C10 Diesel	2003-2001
FREIGHTLINER	Columbia	Caterpillar C12 Diesel	2004-2003
FREIGHTLINER	Condor	Caterpillar C10 Diesel	2004-2001
FREIGHTLINER	Condor	Caterpillar C12 Diesel	2004-2001
FREIGHTLINER	FL112	Caterpillar C10 Diesel	2004-2001
FREIGHTLINER	FL112	Caterpillar C12 Diesel	2004-2001
FREIGHTLINER	FLD	Caterpillar C10 Diesel	2004-2001
FREIGHTLINER	FLD	Caterpillar C12 Diesel	2004-2001
STERLING	A-Line	Caterpillar C10 Diesel	2004-2002
STERLING	A-Line	Caterpillar C12 Diesel	2004-2002



38525

BLUEBIRD	All American RE	Cummins ISC Diesel	2004-2004
BLUEBIRD	Vision	Cummins ISB Diesel	2006-2006
FREIGHTLINER	FL50	Cummins ISC Diesel	2001-2000
FREIGHTLINER	FL60	Cummins ISC Diesel	2001-2000
FREIGHTLINER	FL70	Cummins ISC Diesel	2001-2000
FREIGHTLINER	FL80	Cummins ISC Diesel	2001-2000
PETERBILT	330	Cummins ISB Diesel	2000-2000



38527

KENWORTH	T300	Cummins ISC Diesel	2000-2000
----------	------	--------------------	-----------



38529

INTERNATIONAL/NAVISTAR	9100	Detroit Diesel Series 60 Die	1999-1999
INTERNATIONAL/NAVISTAR	9100i	Detroit Diesel 6-Cyl. 12.7 L	2003-2001
INTERNATIONAL/NAVISTAR	9100i	Detroit Diesel Series 60 Die	2000-2000
INTERNATIONAL/NAVISTAR	9200	Detroit Diesel Series 60 Die	1999-1999
INTERNATIONAL/NAVISTAR	9200i	Detroit Diesel 6-Cyl. 12.7 L	2001-2001
INTERNATIONAL/NAVISTAR	9200i	Detroit Diesel Series 60 Die	2000-2000



38531

VOLVO	7550	7550	2006-2001
VOLVO	7550 FL	7550 FL	2008-2005
VOLVO	9700	9700	2006-2002
VOLVO	WG Series	Volvo VE D12 Diesel	2001-1998



38532

FREIGHTLINER	Argosy	Cummins ISX Diesel	2003-1999
FREIGHTLINER	Century Class	Cummins ISX Diesel	2001-2000
FREIGHTLINER	Columbia	Cummins ISX Diesel	2001-2001
FREIGHTLINER	FLD	Cummins ISX Diesel	2003-1999
INTERNATIONAL/NAVISTAR	9100i	Cummins ISX Diesel	2003-2001
INTERNATIONAL/NAVISTAR	9200i	Cummins Signature 600 Die	2002-2000
INTERNATIONAL/NAVISTAR	9400i	Cummins ISX Diesel	2002-2000
INTERNATIONAL/NAVISTAR	9900i	Cummins ISX Diesel	2003-2003
INTERNATIONAL/NAVISTAR	9900i	Cummins ISX Diesel	2002-2000
INTERNATIONAL/NAVISTAR	9900ix	Cummins ISX Diesel	2002-2000

INTERNATIONAL/NAVISTAR	9900ix	Cummins ISX Diesel	2003-2003
KENWORTH	T2000	Cummins ISX Diesel	2003-1999
KENWORTH	T600	Cummins ISX Diesel	2003-2002
KENWORTH	T600	Cummins Signature 600 Die	2003-2003
KENWORTH	T800	Cummins ISX Diesel	2003-1999
KENWORTH	W900	Cummins ISX Diesel	2002-1999
KENWORTH	W900	Cummins ISX Diesel	2003-2003
KENWORTH	W900	Cummins Signature 600 Die	2002-2000
MACK	CH Series	Cummins Signature 600 Die	2003-2001
MACK	CL Series	Cummins Signature 600 Die	2003-2001
PETERBILT	378	Cummins ISX Diesel	2002-2000
PETERBILT	378	Cummins Signature 600 Die	2002-2000
PETERBILT	379	Cummins ISX Diesel	2002-1998
PETERBILT	379	Cummins Signature 600 Die	2002-2000
PETERBILT	387	Cummins ISX Diesel	2002-2001
PETERBILT	387	Cummins Signature 600 Die	2002-2001
STERLING	L-Line	Cummins ISX Diesel	2001-2001
STERLING	L-LINE	CUMMINS SIGNATURE 600	2001-2001
STERLING	L-Line	Cummins Signature 600 Die	2001-2001
VOLVO	VN Series	Cummins ISX Diesel	2002-2000
VOLVO	VN Series	Cummins ISX Diesel	2003-2003
VOLVO	VN Series	Cummins Signature 600 Die	2003-2003



38534

FREIGHTLINER	Century Class	Caterpillar C10 Diesel	2000-1999
FREIGHTLINER	Century Class	Caterpillar C12 Diesel	2000-1999
FREIGHTLINER	FL112	Caterpillar C10 Diesel	2000-1999
FREIGHTLINER	FL112	Caterpillar C12 Diesel	2000-1999
FREIGHTLINER	FLD	Caterpillar C10 Diesel	2000-1998
FREIGHTLINER	FLD	Caterpillar C12 Diesel	2000-1998
INTERNATIONAL/NAVISTAR	5500i	Caterpillar C10 Diesel	2004-2003
INTERNATIONAL/NAVISTAR	5500i	Caterpillar C12 Diesel	2004-2003
INTERNATIONAL/NAVISTAR	5600i	Caterpillar C10 Diesel	2004-2003
INTERNATIONAL/NAVISTAR	5600i	Caterpillar C12 Diesel	2004-2003
INTERNATIONAL/NAVISTAR	5900i	Caterpillar C10 Diesel	2003-2003
INTERNATIONAL/NAVISTAR	5900i	Caterpillar C12 Diesel	2004-2003
INTERNATIONAL/NAVISTAR	7600	Caterpillar C10 Diesel	2004-2004
INTERNATIONAL/NAVISTAR	7600	Caterpillar C12 Diesel	2004-2004



38535

FREIGHTLINER	Argosy	Cummins ISX Diesel	2003-1999
FREIGHTLINER	Century Class	Cummins ISX Diesel	2001-2000
FREIGHTLINER	Columbia	Cummins ISX Diesel	2001-2001
FREIGHTLINER	FLD	Cummins ISX Diesel	2003-1999
INTERNATIONAL/NAVISTAR	9100i	Cummins ISX Diesel	2003-2001
INTERNATIONAL/NAVISTAR	9200i	Cummins Signature 600 Die	2002-2000
INTERNATIONAL/NAVISTAR	9400i	Cummins ISX Diesel	2002-2000
INTERNATIONAL/NAVISTAR	9900i	Cummins ISX Diesel	2003-2003
INTERNATIONAL/NAVISTAR	9900i	Cummins ISX Diesel	2002-2000
INTERNATIONAL/NAVISTAR	9900ix	Cummins ISX Diesel	2002-2000
INTERNATIONAL/NAVISTAR	9900ix	Cummins ISX Diesel	2003-2003
KENWORTH	T2000	Cummins ISX Diesel	2003-1999

KENWORTH	T600	Cummins ISX Diesel	2003-2002
KENWORTH	T600	Cummins Signature 600 Die	2003-2003
KENWORTH	T800	Cummins ISX Diesel	2003-1999
KENWORTH	W900	Cummins ISX Diesel	2002-1999
KENWORTH	W900	Cummins ISX Diesel	2003-2003
KENWORTH	W900	Cummins Signature 600 Die	2002-2000
MACK	CH Series	Cummins Signature 600 Die	2003-2001
MACK	CL Series	Cummins Signature 600 Die	2003-2001
PETERBILT	378	Cummins ISX Diesel	2002-2000
PETERBILT	378	Cummins Signature 600 Die	2002-2000
PETERBILT	379	Cummins ISX Diesel	2002-1998
PETERBILT	379	Cummins Signature 600 Die	2002-2000
PETERBILT	387	Cummins ISX Diesel	2002-2001
PETERBILT	387	Cummins Signature 600 Die	2002-2001
STERLING	L-Line	Cummins ISX Diesel	2001-2001
STERLING	L-LINE	CUMMINS SIGNATURE 600	2001-2001
STERLING	L-Line	Cummins Signature 600 Die	2001-2001
VOLVO	VN Series	Cummins ISX Diesel	2003-2003
VOLVO	VN Series	Cummins ISX Diesel	2002-2000
VOLVO	VN Series	Cummins Signature 600 Die	2003-2003



38545

VOLVO	VN Series	Cummins ISM Diesel	2001-2001
-------	-----------	--------------------	-----------



38547

VOLVO	VHD	Volvo VE D12 Diesel	2002-2001
-------	-----	---------------------	-----------



38548

CHEVROLET	C6500	Isuzu 6HK1-TC Diesel	2006-2003
CHEVROLET	C7500	Isuzu 6HK1-TC Diesel	2006-2003
CHEVROLET	C8500	Isuzu 6HK1-TC Diesel	2006-2003



38550

BLUEBIRD	Vision	Caterpillar C7 Diesel	2007-2006
FORD	F650 Super Duty	Caterpillar C7 Diesel	2006-2004
FORD	F750 Super Duty	Caterpillar C7 Diesel	2006-2004
FREIGHTLINER	Business Class M2	Caterpillar 3126 Diesel	2007-2002
FREIGHTLINER	Business Class M2	Caterpillar C7 Diesel	2007-2004
FREIGHTLINER	Business Class M2	Caterpillar C9 Diesel	2007-2004
STERLING	L-LINE	CATERPILLAR C7 DIESEL	2005-2005
STERLING	L-Line	Caterpillar C7 Diesel	2005-2005
THOMAS BUILT	Saf-T-Liner C2	Caterpillar C7 Diesel	2008-2008
THOMAS BUILT	Saf-T-Liner MVP EF	Caterpillar C7 Diesel	2006-2005
THOMAS BUILT	Saf-T-Liner MVP ER	Caterpillar C7 Diesel	2005-2004



38556

FORD	F650 Super Duty	Ford V-8 6.0 L Diesel	2006-2003
FORD	F750 Super Duty	Ford V-8 6.0 L Diesel	2006-2003
INTERNATIONAL/NAVISTAR	4100	International/Navistar VT365	2007-2006
INTERNATIONAL/NAVISTAR	4200	International/Navistar VT365	2007-2002
INTERNATIONAL/NAVISTAR	4300	International/Navistar VT365	2003-2003
INTERNATIONAL/NAVISTAR	4400	International/Navistar VT365	2003-2003
INTERNATIONAL/NAVISTAR	BE	International/Navistar MaxxF	2008-2008
INTERNATIONAL/NAVISTAR	BE	International/Navistar VT365	2008-2007
INTERNATIONAL/NAVISTAR	CE	International/Navistar VT365	2007-2005
INTERNATIONAL/NAVISTAR	DuraStar 4300	International/Navistar MaxxF	2008-2008
INTERNATIONAL/NAVISTAR	DuraStar 4300	International/Navistar MaxxF	2008-2008



38536

VOLVO	VN Series	Cummins N14 Diesel	2002-2000
VOLVO	VNL	CUMMINS N14	2003-2002
VOLVO	VNM	CUMMINS N14	2003-2002



38539

VOLVO	VHD	Cummins ISM Diesel	2003-2002
VOLVO	VN Series	Cummins ISM Diesel	2003-2002



38540

FREIGHTLINER	Century Class	Mercedes-Benz MBE 4000	2004-2004
FREIGHTLINER	Columbia	Mercedes-Benz MBE 4000	2004-2003
FREIGHTLINER	FL112	Mercedes-Benz MBE 4000	2004-2003



38541

FREIGHTLINER	Century Class	Mercedes-Benz MBE 4000	2004-2004
FREIGHTLINER	Columbia	Mercedes-Benz MBE 4000	2004-2003
FREIGHTLINER	FL112	Mercedes-Benz MBE 4000	2004-2003



38557

CHEVROLET	C6500	Caterpillar 3126 Diesel	2003-2003
CHEVROLET	C7500	Caterpillar 3126 Diesel	2003-2003
CHEVROLET	C8500	Caterpillar 3126 Diesel	2003-2003



38567

FREIGHTLINER	Business Class M2	Mercedes-Benz MBE 900 Di	2008-2004
STERLING	Acterra	Mercedes-Benz MBE 900 Di	2007-2001
STERLING	ACTERRA	MERCEDES-BENZ MBE 90	2004-2003
THOMAS BUILT	Conventional	Mercedes-Benz MBE 900 Di	2006-2006
THOMAS BUILT	Saf-T-Liner C2	Mercedes-Benz MBE 900 Di	2009-2008



38569

FREIGHTLINER	Century Class	Caterpillar C15 Diesel	2006-2005
FREIGHTLINER	Classic XL	Caterpillar C15 Diesel	2005-2005
FREIGHTLINER	Columbia	Caterpillar C15 Diesel	2005-2005
FREIGHTLINER	Coronado	Caterpillar C15 Diesel	2006-2005
FREIGHTLINER	FLD	Caterpillar C15 Diesel	2008-2005
INTERNATIONAL/NAVISTAR	5600i	Caterpillar C15 Diesel	2004-2004
INTERNATIONAL/NAVISTAR	5900i	Caterpillar C15 Diesel	2006-2004
INTERNATIONAL/NAVISTAR	9400i	Caterpillar C15 Diesel	2007-2004
INTERNATIONAL/NAVISTAR	9900i	Caterpillar C15 Diesel	2007-2004
INTERNATIONAL/NAVISTAR	9900ix	Caterpillar C15 Diesel	2007-2004
INTERNATIONAL/NAVISTAR	PayStar 5600i	Caterpillar C15 Diesel	2008-2008
KENWORTH	T2000	Caterpillar C15 Diesel	2007-2004
KENWORTH	T600	Caterpillar C15 Diesel	2007-2007
KENWORTH	T800	Caterpillar C15 Diesel	2005-2005
KENWORTH	T800	Caterpillar C15 Diesel	2007-2006
KENWORTH	W900	Caterpillar C15 Diesel	2005-2004
KENWORTH	W900	Caterpillar C15 Diesel	2007-2006
PETERBILT	357	Caterpillar C15 Diesel	2005-2004
PETERBILT	357	Caterpillar C15 Diesel	2006-2006
PETERBILT	378	Caterpillar C15 Diesel	2004-2003
PETERBILT	378	Caterpillar C15 Diesel	2005-2005
PETERBILT	378	Caterpillar C15 Diesel	2006-2006
PETERBILT	379	Caterpillar C15 Diesel	2004-2004
PETERBILT	379	Caterpillar C15 Diesel	2007-2005
PETERBILT	387	Caterpillar C15 Diesel	2007-2004



38579

CHEVROLET	T6500	Isuzu 6HK1-TC Diesel	2008-2005
CHEVROLET	T7500	Isuzu 6HK1-TC Diesel	2008-2005

CHEVROLET	T8500	Isuzu 6HK1-TC Diesel	2008-2005
-----------	--------------	----------------------	-----------



38581

VOLVO	VHD	Volvo VE 12 Diesel	2002-2002
VOLVO	VHD	Volvo VE D12 Diesel	2008-2003
VOLVO	VN Series	Volvo D16 Diesel	2008-2008
VOLVO	VN Series	Volvo VE D12 Diesel	2008-2004
VOLVO	VN Series	Volvo VE D16 Diesel	2008-2006
VOLVO	VT Series	Volvo VE D16 Diesel	2008-2006



38584

VOLKSWAGEN	15-190 WORKER	Cummins Interact 5.9 DIES	2008-2005
VOLKSWAGEN	17-210 VOLKSBUS	MWM de 6.2 DIESEL ELEC	2008-2005
VOLKSWAGEN	17-250 WORKER	Cummins Interact 5.9 DIES	2008-2005
VOLKSWAGEN	24-250 WORKER	Cummins Interact 5.9 DIES	2008-2005
VOLKSWAGEN	8-150 VOLKSBUS	Cummins Interact 3.9 DIES	2008-2005
VOLKSWAGEN	8-150 WORKER	Cummins Interact 3.9 DIES	2008-2005



38585

VOLVO	VHD	Volvo VE D12 Diesel	2008-2005
VOLVO	VN Series	Volvo D16 Diesel	2008-2008
VOLVO	VN Series	Volvo VE D12 Diesel	2008-2004
VOLVO	VN Series	Volvo VE D16 Diesel	2008-2006
VOLVO	VT Series	Volvo VE D16 Diesel	2008-2006



38586

CHEVROLET	C6500	Caterpillar C7 Diesel	2007-2004
CHEVROLET	C7500	Caterpillar C7 Diesel	2007-2004
CHEVROLET	C8500	Caterpillar C7 Diesel	2007-2004
KENWORTH	T300	Caterpillar C7 Diesel	2007-2004
PETERBILT	330	Caterpillar C7 Diesel	2007-2004
PETERBILT	335	Caterpillar C7 Diesel	2007-2005
STERLING	L-Line	Caterpillar C7 Diesel	2007-2007



38587

INTERNATIONAL/NAVISTAR	5500i	Cummins ISX Diesel	2007-2003
INTERNATIONAL/NAVISTAR	5600i	Cummins ISX Diesel	2007-2005
INTERNATIONAL/NAVISTAR	5900i	Cummins ISX Diesel	2007-2003

INTERNATIONAL/NAVISTAR	9200i	Cummins ISX Diesel	2007-2003	INTERNATIONAL/NAVISTAR	7600	Caterpillar C13 Diesel	2008-2004
INTERNATIONAL/NAVISTAR	9400i	Cummins ISX Diesel	2007-2003	INTERNATIONAL/NAVISTAR	7700	Caterpillar C11 Diesel	2006-2005
INTERNATIONAL/NAVISTAR	9900i	Cummins ISX Diesel	2003-2003	INTERNATIONAL/NAVISTAR	7700	Caterpillar C13 Diesel	2006-2005
INTERNATIONAL/NAVISTAR	9900i	Cummins ISX Diesel	2007-2004	INTERNATIONAL/NAVISTAR	8600	Caterpillar C11 Diesel	2007-2004
INTERNATIONAL/NAVISTAR	9900ix	Cummins ISX Diesel	2003-2003	INTERNATIONAL/NAVISTAR	8600	Caterpillar C13 Diesel	2007-2004
INTERNATIONAL/NAVISTAR	9900ix	Cummins ISX Diesel	2007-2004	INTERNATIONAL/NAVISTAR	9200i	Caterpillar C13 Diesel	2006-2004
INTERNATIONAL/NAVISTAR	PayStar 5500i	Cummins ISX Diesel	2008-2008	INTERNATIONAL/NAVISTAR	9400i	Caterpillar C13 Diesel	2007-2004
INTERNATIONAL/NAVISTAR	PayStar 5900i	Cummins ISX Diesel	2008-2008	KENWORTH	T800	Caterpillar C11 Diesel	2008-2003
KENWORTH	T2000	Cummins ISX Diesel	2006-2004	KENWORTH	T800	Caterpillar C13 Diesel	2007-2004
KENWORTH	T600	Cummins ISX Diesel	2007-2004	KENWORTH	W900	Caterpillar C11 Diesel	2007-2005
KENWORTH	T660	Cummins ISX Diesel	2008-2007	KENWORTH	W900	Caterpillar C13 Diesel	2007-2004
KENWORTH	T800	Cummins ISX Diesel	2008-2004	PETERBILT	357	Caterpillar C11 Diesel	2007-2006
KENWORTH	W900	Cummins ISX Diesel	2007-2004	PETERBILT	357	Caterpillar C13 Diesel	2007-2005
KENWORTH	W900	Cummins ISX Diesel	2003-2003	PETERBILT	378	Caterpillar C13 Diesel	2005-2005
MACK	CL Series	Cummins ISX Diesel	2007-2004	PETERBILT	379	Caterpillar C11 Diesel	2006-2005
PETERBILT	357	Cummins ISX Diesel	2006-2006	PETERBILT	379	Caterpillar C13 Diesel	2006-2004
PETERBILT	367	Cummins ISX Diesel	2008-2007	PETERBILT	385	Caterpillar C13 Diesel	2006-2005
PETERBILT	378	Cummins ISX Diesel	2007-2004	PETERBILT	386	Caterpillar C13 Diesel	2007-2007
PETERBILT	379	Cummins ISX Diesel	2007-2003	PETERBILT	387	Caterpillar C13 Diesel	2005-2004
PETERBILT	386	Cummins ISX Diesel	2008-2008	STERLING	Acterra	Caterpillar C13 Diesel	2006-2006
PETERBILT	387	Cummins ISX Diesel	2006-2004	STERLING	A-Line	Caterpillar C11 Diesel	2006-2004
PETERBILT	389	Cummins ISX Diesel	2008-2008	STERLING	A-Line	Caterpillar C13 Diesel	2006-2005
VOLVO	VN Series	Cummins ISX Diesel	2003-2003	STERLING	A-Line	Caterpillar C15 Diesel	2006-2005
VOLVO	VN Series	Cummins ISX Diesel	2007-2004	STERLING	L-Line	Caterpillar C11 Diesel	2007-2004
VOLVO	VN Series	Cummins Signature 600 Die	2003-2003	STERLING	L-Line	Caterpillar C13 Diesel	2007-2004
VOLVO	VT Series	Cummins ISX Diesel	2006-2006	STERLING	L-Line	Caterpillar C15 Diesel	2007-2005
				STERLING	L-Line	Caterpillar C9 Diesel	2007-2005



38589

MACK	CH Series	Mack AC Diesel	2006-2003
MACK	CHN Series	Mack AC Diesel	2007-2006
MACK	CT Series	Mack AI Diesel	2007-2006
MACK	CT Series	Mack AMI Diesel	2006-2006
MACK	CV Series	Mack AI Diesel	2007-2006
MACK	CV Series	Mack AMI Diesel	2005-2004
MACK	CX Series	Mack AC Diesel	2006-2003
MACK	CXN Series	Mack AC Diesel	2007-2006
MACK	CXP Series	Mack MP7 Diesel	2006-2006
MACK	MR Series	Mack AMI Diesel	2005-2003



38597

FREIGHTLINER	Business Class M2	Mercedes-Benz MBE 4000	2007-2004
FREIGHTLINER	Century Class	Mercedes-Benz MBE 4000	2005-2005
FREIGHTLINER	Columbia	Mercedes-Benz MBE 4000	2007-2005
STERLING	A-Line	Mercedes-Benz MBE 4000	2008-2004
STERLING	L-Line	Mercedes-Benz MBE 4000	2007-2003



38590

FREIGHTLINER	Business Class M2	Caterpillar C13 Diesel	2007-2004
FREIGHTLINER	Century Class	Caterpillar C11 Diesel	2006-2006
FREIGHTLINER	Century Class	Caterpillar C13 Diesel	2006-2006
FREIGHTLINER	Columbia	Caterpillar C11 Diesel	2007-2004
FREIGHTLINER	Columbia	Caterpillar C13 Diesel	2008-2004
FREIGHTLINER	Condor	Caterpillar C11 Diesel	2005-2005
FREIGHTLINER	Condor	Caterpillar C13 Diesel	2005-2005
FREIGHTLINER	FLD	Caterpillar C11 Diesel	2007-2005
FREIGHTLINER	FLD	Caterpillar C13 Diesel	2007-2005
INTERNATIONAL/NAVISTAR	5500i	Caterpillar C13 Diesel	2007-2005
INTERNATIONAL/NAVISTAR	5600i	Caterpillar C13 Diesel	2005-2005
INTERNATIONAL/NAVISTAR	7600	Caterpillar C11 Diesel	2007-2004



38598

FREIGHTLINER	Business Class M2	Mercedes-Benz MBE 900 Di	2007-2006
--------------	-------------------	--------------------------	-----------



38599

MACK	LE Series	Mack AI Diesel	2006-2004
MACK	MR Series	Mack AI Diesel	2006-2005
MACK	MR Series	Mack AMI Diesel	2007-2003



38607

MACK	CTP Series	Mack MP7 Diesel	2007-2007
MACK	CXP Series	Mack MP7 Diesel	2007-2007
VOLVO	9700 FL	9700 FL	2008-2005
VOLVO	VHD	Cummins ISM Diesel	2003-2002
VOLVO	VN Series	Cummins ISM Diesel	2003-2002

INTERNATIONAL/NAVISTAR	5900i	Cummins ISM Diesel	2006-2005
INTERNATIONAL/NAVISTAR	7400	Cummins ISM Diesel	2005-2005
INTERNATIONAL/NAVISTAR	7600	Cummins ISM Diesel	2007-2005
INTERNATIONAL/NAVISTAR	7700	Cummins ISM Diesel	2006-2005
INTERNATIONAL/NAVISTAR	8600	Cummins ISM Diesel	2007-2005
INTERNATIONAL/NAVISTAR	9200i	Cummins ISM Diesel	2007-2005
INTERNATIONAL/NAVISTAR	9400i	Cummins ISM Diesel	2007-2006
INTERNATIONAL/NAVISTAR	TranStar 8600	Cummins ISM Diesel	2008-2008
INTERNATIONAL/NAVISTAR	WorkStar 7600	Cummins ISM Diesel	2008-2008
KENWORTH	T800	Cummins ISM Diesel	2006-2005
KENWORTH	W900	Cummins ISM Diesel	2006-2005
PETERBILT	357	Cummins ISM Diesel	2007-2005
PETERBILT	365	Cummins ISM Diesel	2007-2007
PETERBILT	378	Cummins ISM Diesel	2007-2004
PETERBILT	385	Cummins ISM Diesel	2005-2005



38611

MACK	CX Series	Mack AC Diesel	2005-2003
------	-----------	----------------	-----------



T38415

MERCEDES BENZ	SPRINTER	4 CIL, 2.2 L CDI	2007-2006
MERCEDES BENZ	SPRINTER	5 CIL, 2.7 L CDI	2005-2003



38617

MACK	CX Series	Mack AC Diesel	2006-2006
------	-----------	----------------	-----------



T41005

FORD	RANGER	4 CIL, 2.3 L	2001-1995
FORD	RANGER	4 CIL, 2.5 L	2001-1998



38620

INTERNATIONAL/NAVISTAR	4300	International/Navistar DT466	2008-2005
INTERNATIONAL/NAVISTAR	4400	International/Navistar DT466	2008-2006
INTERNATIONAL/NAVISTAR	4400	International/Navistar DT570	2008-2004
INTERNATIONAL/NAVISTAR	7300	International/Navistar DT466	2006-2005
INTERNATIONAL/NAVISTAR	7400	International/Navistar 570 Di	2006-2006
INTERNATIONAL/NAVISTAR	7400	International/Navistar DT466	2007-2005
INTERNATIONAL/NAVISTAR	7400	International/Navistar DT570	2007-2005
INTERNATIONAL/NAVISTAR	7500	International/Navistar HT570	2007-2005
INTERNATIONAL/NAVISTAR	8500	International/Navistar DT570	2006-2006
INTERNATIONAL/NAVISTAR	8500	International/Navistar HT570	2007-2005
INTERNATIONAL/NAVISTAR	8600	International/Navistar HT570	2005-2005
INTERNATIONAL/NAVISTAR	CE	International/Navistar DT466	2007-2005
INTERNATIONAL/NAVISTAR	CE	International/Navistar DT466	2008-2008
INTERNATIONAL/NAVISTAR	CE	International/Navistar MaxxF	2008-2008
INTERNATIONAL/NAVISTAR	CXT	International/Navistar DT466	2006-2005
INTERNATIONAL/NAVISTAR	FE	International/Navistar DT466	2005-2005
INTERNATIONAL/NAVISTAR	RE	International/Navistar DT466	2006-1998
INTERNATIONAL/NAVISTAR	RE	International/Navistar DT466	2007-2007
INTERNATIONAL/NAVISTAR	RXT	International/Navistar DT570	2006-2006



T41044

HYUNDAI	H100	4 CIL, 2.4 L	2005-2003
---------	------	--------------	-----------



T41229

VOLKSWAGEN	EUROVAN	4 CIL, 1.9 L DIESEL	2008-2005
VOLKSWAGEN	EUROVAN	4 CIL, 1.9 L DIESEL	2006-2006



38622

INTERNATIONAL/NAVISTAR	5500i	Cummins ISM Diesel	2006-2005
INTERNATIONAL/NAVISTAR	5600i	Cummins ISM Diesel	2007-2005



T41240

RENAULT	TRAFIC	4 CIL, 1.9 L DIESEL	2009-2008
---------	--------	---------------------	-----------



T43064

RENAULT	KANGOO	4 CIL, 1.6 L	2008-2005
RENAULT	KANGOO EXPRESS	4 CIL, 1.6 L	2008-2005



T43091

VOLKSWAGEN	EUROVAN	4 CIL, 1.9 L DIESEL	2005-2005
VOLKSWAGEN	EUROVAN	4 CIL, 1.9 L DIESEL	2007-2006
VOLKSWAGEN	EUROVAN	4 CIL, 1.9 L DIESEL	2008-2008

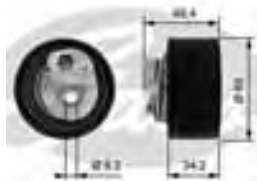

T43163

FIAT	DUCATO	4 CIL, 2.3 L DIESEL	2008-2008
FIAT	DUCATO	4 CIL, 2.3 L DIESEL	2009-2009



TMV-22001

VOLKSWAGEN	PANEL	4 CIL, 1.8 L	2001-1998
------------	-------	--------------	-----------



TMV-22002

VOLKSWAGEN	PANEL	4 CIL, 1.8 L	2001-1998
------------	-------	--------------	-----------



TMV-23001

VOLKSWAGEN	VW VAN	4 CIL, 1.6 L	2006-2003
------------	--------	--------------	-----------



TPG-14004

CHEVROLET	TORNADO	4 CIL, 1.8 L	2007-2003
-----------	---------	--------------	-----------



TPG-22001

VOLKSWAGEN	EUROVAN	5 CIL, 2.5 L	2005-2001
------------	---------	--------------	-----------



TPG-23001

VOLKSWAGEN	VW VAN	4 CIL, 1.6 L	2005-2003
------------	--------	--------------	-----------

Termostato



33046

160°

FORD	F600	Ford V-8 6.1 L	1991-1991
------	------	----------------	-----------

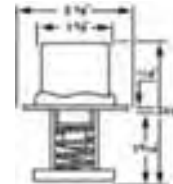

33118

180°

INTERNATIONAL/NAVISTAR	3000FE	International/Navistar DT466	2002-1998
INTERNATIONAL/NAVISTAR	3300	International/Navistar DT466	2007-2004
INTERNATIONAL/NAVISTAR	3600	International/Navistar DT466	1999-1998
INTERNATIONAL/NAVISTAR	3800	International/Navistar DT466	2004-1998
INTERNATIONAL/NAVISTAR	4300	International/Navistar DT466	2008-2002
INTERNATIONAL/NAVISTAR	4400	International/Navistar DT466	2008-2002
INTERNATIONAL/NAVISTAR	4700	International/Navistar DT466	2002-1995
INTERNATIONAL/NAVISTAR	4800	International/Navistar DT466	2003-1995
INTERNATIONAL/NAVISTAR	4900	International/Navistar DT466	2003-1995
INTERNATIONAL/NAVISTAR	5500i	International/Navistar DT466	2002-2001
INTERNATIONAL/NAVISTAR	5600i	International/Navistar DT466	2002-2001
INTERNATIONAL/NAVISTAR	7100	International/Navistar DT466	1995-1995
INTERNATIONAL/NAVISTAR	7300	International/Navistar DT466	2007-2002
INTERNATIONAL/NAVISTAR	7400	International/Navistar DT466	2007-2002
INTERNATIONAL/NAVISTAR	7500	International/Navistar DT466	2002-2002
INTERNATIONAL/NAVISTAR	8100	International/Navistar DT466	2003-1995
INTERNATIONAL/NAVISTAR	8200	International/Navistar DT466	1997-1997
INTERNATIONAL/NAVISTAR	8500	International/Navistar DT466	2002-2002
INTERNATIONAL/NAVISTAR	CE	International/Navistar DT466	2008-2003
INTERNATIONAL/NAVISTAR	Conventional IC	International/Navistar DT466	2003-2002
INTERNATIONAL/NAVISTAR	CXT	International/Navistar DT466	2008-2005
INTERNATIONAL/NAVISTAR	FE	International/Navistar DT466	2008-2002
INTERNATIONAL/NAVISTAR	RE	International/Navistar DT466	2007-1998

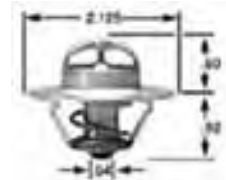

33179

190°

INTERNATIONAL/NAVISTAR	3000FE	International/Navistar DT466	2002-1998
------------------------	--------	------------------------------	-----------

INTERNATIONAL/NAVISTAR	3300	International/Navistar DT466	2007-2004
INTERNATIONAL/NAVISTAR	3600	International/Navistar DT466	1999-1998
INTERNATIONAL/NAVISTAR	3800	International/Navistar DT466	2004-1998
INTERNATIONAL/NAVISTAR	4300	International/Navistar DT466	2008-2002
INTERNATIONAL/NAVISTAR	4400	International/Navistar DT466	2008-2002
INTERNATIONAL/NAVISTAR	4700	International/Navistar DT466	2002-1995
INTERNATIONAL/NAVISTAR	4800	International/Navistar DT466	2003-1995
INTERNATIONAL/NAVISTAR	4900	International/Navistar DT466	2003-1995
INTERNATIONAL/NAVISTAR	5500i	International/Navistar DT466	2002-2001
INTERNATIONAL/NAVISTAR	5600i	International/Navistar DT466	2002-2001
INTERNATIONAL/NAVISTAR	7100	International/Navistar DT466	1995-1995
INTERNATIONAL/NAVISTAR	7300	International/Navistar DT466	2007-2002
INTERNATIONAL/NAVISTAR	7400	International/Navistar DT466	2007-2002
INTERNATIONAL/NAVISTAR	7500	International/Navistar DT466	2002-2002
INTERNATIONAL/NAVISTAR	8100	International/Navistar DT466	2003-1995
INTERNATIONAL/NAVISTAR	8200	International/Navistar DT466	1997-1997
INTERNATIONAL/NAVISTAR	8500	International/Navistar DT466	2002-2002
INTERNATIONAL/NAVISTAR	CE	International/Navistar DT466	2008-2003
INTERNATIONAL/NAVISTAR	Conventional IC	International/Navistar DT466	2003-2002
INTERNATIONAL/NAVISTAR	CXT	International/Navistar DT466	2008-2005
INTERNATIONAL/NAVISTAR	FE	International/Navistar DT466	2008-2002
INTERNATIONAL/NAVISTAR	RE	International/Navistar DT466	2007-1998

CHEVROLET	Kodiak C6500	GM V-8 6.0 L	1996-1991
CHEVROLET	Kodiak C6500	GM V-8 7.0 L	1996-1991
CHEVROLET	Kodiak C7500	GM V-8 6.0 L	1996-1991
CHEVROLET	Kodiak C7500	GM V-8 7.0 L	1996-1991
CHEVROLET	Kodiak C8500	GM V-8 6.0 L	1996-1991
CHEVROLET	Kodiak C8500	GM V-8 7.0 L	1996-1991



33468

180°

FORD	E450 Super Duty	Ford V-10 6.8 L	2002-2002
FORD	E450 Super Duty	Ford V-8 5.4 L	2003-2000
FORD	E550 Super Duty	Ford V-10 6.8 L	2003-2002
FORD	F450 Super Duty	Ford V-10 6.8 L	2004-1999
FORD	F550 Super Duty	Ford V-10 6.8 L	2004-1999



33469

195°

FORD	E450 Super Duty	Ford V-10 6.8 L	2002-2002
FORD	E450 Super Duty	Ford V-8 5.4 L	2003-2000
FORD	E550 Super Duty	Ford V-10 6.8 L	2003-2002
FORD	F450 Super Duty	Ford V-10 6.8 L	2004-1999
FORD	F550 Super Duty	Ford V-10 6.8 L	2004-1999

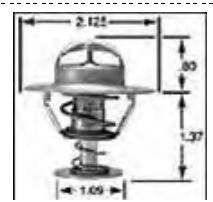

33188

180°

FORD	F600	Ford 6-Cyl. 6.6 L Diesel	1993-1991
FORD	F600	Ford 6-Cyl. 7.8 L Diesel	1993-1991

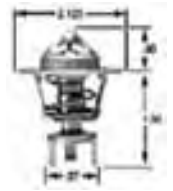

33308

180°

FORD	F600	Ford V-8 6.1 L	1991-1991
------	------	----------------	-----------

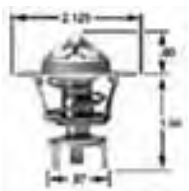

33438

180°

CHEVROLET	Kodiak C5500	GM V-8 6.0 L	1996-1991
CHEVROLET	Kodiak C5500	GM V-8 7.0 L	1996-1991
CHEVROLET	Kodiak C6500	GM V-8 6.0 L	1996-1991
CHEVROLET	Kodiak C6500	GM V-8 7.0 L	1996-1991
CHEVROLET	Kodiak C7500	GM V-8 6.0 L	1996-1991
CHEVROLET	Kodiak C7500	GM V-8 7.0 L	1996-1991
CHEVROLET	Kodiak C8500	GM V-8 6.0 L	1996-1991
CHEVROLET	Kodiak C8500	GM V-8 7.0 L	1996-1991

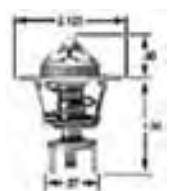

33439

195°

CHEVROLET	Kodiak C5500	GM V-8 6.0 L	1996-1991
CHEVROLET	Kodiak C5500	GM V-8 7.0 L	1996-1991



33549

175°

AUTOCAR	AC Series	Caterpillar 3306 Diesel	1995-1991
AUTOCAR	SERIES ACL	CATERPILLAR 3407 DIESE	1994-1990
AUTOCAR	SERIES ACM	CATERPILLAR 3407 DIESE	1994-1990
FREIGHTLINER	Argosy	Caterpillar 3406 Diesel	2002-2002
FREIGHTLINER	CENTURY CLASS	CATERPILLAR C12 DIESEL	1996-1996
FREIGHTLINER	FLC	Caterpillar 3306 Diesel	1997-1991
FREIGHTLINER	FLC	CATERPILLAR 3406 DIESE	1990-1990
FREIGHTLINER	FLD	Caterpillar 3306 Diesel	2000-1991
FREIGHTLINER	FLD	CATERPILLAR C10 DIESEL	1996-1996
INTERNATIONAL/NAVISTAR	9400	CATERPILLAR C15 DIESEL	2005-2005
KENWORTH	C500	Caterpillar 3306 Diesel	1992-1991
KENWORTH	C500	Caterpillar C16 Diesel	2000-2000
KENWORTH	K100	Caterpillar 3306 Diesel	1991-1991
KENWORTH	T400	CATERPILLAR 3306 DIESE	1990-1990
KENWORTH	T400	Caterpillar 3306 Diesel	1997-1991
KENWORTH	T450	CATERPILLAR 3306 DIESE	1990-1990
KENWORTH	T450	Caterpillar 3306 Diesel	1996-1991
KENWORTH	T600	Caterpillar 3306 Diesel	1995-1991
KENWORTH	T600	CATERPILLAR 3406 DIESE	1990-1990
KENWORTH	T800	Caterpillar 3306 Diesel	1995-1991
KENWORTH	T800	CATERPILLAR 3306 DIESE	1990-1990
KENWORTH	T800	CATERPILLAR 3406 DIESE	1990-1990
KENWORTH	T800B	CATERPILLAR C10 DIESEL	2000-1999
KENWORTH	T800B	CATERPILLAR C12 DIESEL	2000-1999
KENWORTH	T800SH	CATERPILLAR C10 DIESEL	2000-1999



KENWORTH	T800SH	CATERPILLAR C12 DIESEL	2000-1999	FREIGHTLINER	Columbia	Caterpillar C11 Diesel	2007-2004
KENWORTH	W900	Caterpillar 3306 Diesel	1997-1991	FREIGHTLINER	Columbia	Caterpillar C12 Diesel	2008-2001
KENWORTH	W900	CATERPILLAR 3406 DIESE	1990-1990	FREIGHTLINER	Columbia	Caterpillar C13 Diesel	2008-2004
PETERBILT	320	Caterpillar 3306 Diesel	2000-1995	FREIGHTLINER	Columbia	Caterpillar C15 Diesel	2008-2001
PETERBILT	357	Caterpillar 3306 Diesel	1996-1995	FREIGHTLINER	Columbia	Caterpillar C16 Diesel	2008-2001
PETERBILT	375	Caterpillar 3306 Diesel	1996-1995	FREIGHTLINER	Columbia	Cummins N14 Diesel	2008-2001
PETERBILT	378	Caterpillar 3306 Diesel	1996-1995	FREIGHTLINER	Condor	Caterpillar C10 Diesel	2004-2001
PETERBILT	379	Caterpillar 3306 Diesel	1998-1995	FREIGHTLINER	Condor	Caterpillar C11 Diesel	2006-2004
STERLING	ACTERRA	CATERPILLAR C13 DIESEL	2004-2004	FREIGHTLINER	Condor	Caterpillar C12 Diesel	2004-2001
STERLING	L-Line	Caterpillar 3306 Diesel	2000-2000	FREIGHTLINER	Condor	Caterpillar C13 Diesel	2006-2004
STERLING	SILVER STAR	CATERPILLAR 3406 DIESE	2000-1999	FREIGHTLINER	Condor	Caterpillar C9 Diesel	2006-2004
STERLING	SILVER STAR	CATERPILLAR C15 DIESEL	2000-2000	FREIGHTLINER	Coronado	Caterpillar C15 Diesel	2008-2002
VOLVO	Autocar	Caterpillar 3306 Diesel	1999-1996	FREIGHTLINER	Coronado	Caterpillar C16 Diesel	2003-2002
VOLVO	WG Series	Caterpillar 3306 Diesel	1997-1996	FREIGHTLINER	FL112	Caterpillar C10 Diesel	2004-1997
VOLVO	Xpeditor	Caterpillar 3306 Diesel	1999-1996	FREIGHTLINER	FL112	Caterpillar C12 Diesel	2004-1997



33576

160°

AUTOCAR	AC Series	Caterpillar 3406 Diesel	1995-1991	FREIGHTLINER	FLC	Caterpillar C10 Diesel	1997-1997
AUTOCAR	AC Series	Cummins L10 Diesel	1995-1991	FREIGHTLINER	FLC	Cummins L10 Diesel	1997-1991
AUTOCAR	AC Series	Cummins M11 Diesel	1995-1994	FREIGHTLINER	FLC	Cummins M11 Diesel	1998-1994
AUTOCAR	AC Series	Cummins N14 Diesel	1995-1991	FREIGHTLINER	FLC	Cummins N14 Diesel	1998-1991
AUTOCAR	Cement Mixer	Cummins L10 Diesel	1993-1993	FREIGHTLINER	FLD	Caterpillar 3176 Diesel	1996-1991
FREIGHTLINER	Argosy	Caterpillar 3406 Diesel	2001-1999	FREIGHTLINER	FLD	Caterpillar 3406 Diesel	1998-1991
FREIGHTLINER	Argosy	Caterpillar C10 Diesel	2003-1999	FREIGHTLINER	FLD	Caterpillar C10 Diesel	2004-1997
FREIGHTLINER	Argosy	Caterpillar C12 Diesel	2004-1999	FREIGHTLINER	FLD	Caterpillar C11 Diesel	2007-2004
FREIGHTLINER	Argosy	Caterpillar C15 Diesel	2004-2001	FREIGHTLINER	FLD	Caterpillar C12 Diesel	2004-1996
FREIGHTLINER	Argosy	Cummins N14 Diesel	2002-1999	FREIGHTLINER	FLD	Caterpillar C13 Diesel	2007-2004
FREIGHTLINER	Business Class M2	Caterpillar C11 Diesel	2007-2004	FREIGHTLINER	FLD	Caterpillar C15 Diesel	2008-2000
FREIGHTLINER	Business Class M2	Caterpillar C13 Diesel	2008-2004	FREIGHTLINER	FLD	Caterpillar C16 Diesel	2004-2000
FREIGHTLINER	Business Class M2	Caterpillar C9 Diesel	2008-2004	FREIGHTLINER	FLD	Cummins L10 Diesel	1998-1991
FREIGHTLINER	Cascadia	Caterpillar C15 Diesel	2008-2008	FREIGHTLINER	FLD	Cummins M11 Diesel	1997-1994
FREIGHTLINER	Century Class	Caterpillar 3406 Diesel	2002-1996	FREIGHTLINER	FLD	Cummins N14 Diesel	2008-1991
FREIGHTLINER	Century Class	Caterpillar C10 Diesel	2003-1996	INTERNATIONAL/NAVISTAR	5000	Caterpillar 3176 Diesel	1997-1995
FREIGHTLINER	Century Class	Caterpillar C11 Diesel	2006-2004	INTERNATIONAL/NAVISTAR	5000	Caterpillar 3406 Diesel	1996-1996
FREIGHTLINER	Century Class	Caterpillar C12 Diesel	2004-1997	INTERNATIONAL/NAVISTAR	5000	Caterpillar C10 Diesel	2000-1998
FREIGHTLINER	Century Class	Caterpillar C13 Diesel	2008-2004	INTERNATIONAL/NAVISTAR	5000	Caterpillar C12 Diesel	1999-1998
FREIGHTLINER	Century Class	Caterpillar C15 Diesel	2008-2001	INTERNATIONAL/NAVISTAR	5000	Cummins L10 Diesel	1998-1995
FREIGHTLINER	Century Class	Caterpillar C16 Diesel	2008-2007	INTERNATIONAL/NAVISTAR	5000	Cummins M11 Diesel	1997-1995
FREIGHTLINER	Century Class	Cummins M11 Diesel	1997-1996	INTERNATIONAL/NAVISTAR	5000	Cummins N14 Diesel	1999-1995
FREIGHTLINER	Century Class	Cummins N14 Diesel	2003-1996	INTERNATIONAL/NAVISTAR	5000i	Caterpillar 3406 Diesel	2003-2000
FREIGHTLINER	Classic	Caterpillar C10 Diesel	2003-2001	INTERNATIONAL/NAVISTAR	5000i	Caterpillar C10 Diesel	2004-2000
FREIGHTLINER	Classic	Caterpillar C11 Diesel	2006-2004	INTERNATIONAL/NAVISTAR	5000i	Caterpillar C12 Diesel	2004-2000
FREIGHTLINER	Classic	Caterpillar C12 Diesel	2004-2001	INTERNATIONAL/NAVISTAR	5000i	Caterpillar C13 Diesel	2007-2005
FREIGHTLINER	Classic	Caterpillar C13 Diesel	2007-2004	INTERNATIONAL/NAVISTAR	5000i	Caterpillar C15 Diesel	2007-2006
FREIGHTLINER	Classic	Caterpillar C15 Diesel	2007-2001	INTERNATIONAL/NAVISTAR	5000i	Cummins N14 Diesel	2003-2000
FREIGHTLINER	Classic	Caterpillar C16 Diesel	2003-2001	INTERNATIONAL/NAVISTAR	5600i	Caterpillar 3406 Diesel	2003-2000
FREIGHTLINER	Classic	Cummins N14 Diesel	2002-2001	INTERNATIONAL/NAVISTAR	5600i	Caterpillar C10 Diesel	2004-2000
FREIGHTLINER	Classic XL	Caterpillar C10 Diesel	2003-2001	INTERNATIONAL/NAVISTAR	5600i	Caterpillar C11 Diesel	2007-2006
FREIGHTLINER	Classic XL	Caterpillar C11 Diesel	2006-2004	INTERNATIONAL/NAVISTAR	5600i	Caterpillar C12 Diesel	2004-2000
FREIGHTLINER	Classic XL	Caterpillar C12 Diesel	2003-2001	INTERNATIONAL/NAVISTAR	5600i	Caterpillar C13 Diesel	2007-2005
FREIGHTLINER	Classic XL	Caterpillar C13 Diesel	2007-2004	INTERNATIONAL/NAVISTAR	5600i	Caterpillar C15 Diesel	2007-2004
FREIGHTLINER	Classic XL	Caterpillar C15 Diesel	2007-2001	INTERNATIONAL/NAVISTAR	5900i	Cummins N14 Diesel	2003-2000
FREIGHTLINER	Classic XL	Caterpillar C16 Diesel	2003-2001	INTERNATIONAL/NAVISTAR	5900i	Caterpillar 3406 Diesel	2003-2000
FREIGHTLINER	Classic XL	Cummins N14 Diesel	2002-2001	INTERNATIONAL/NAVISTAR	5900i	Caterpillar C10 Diesel	2003-2000
FREIGHTLINER	Columbia	Caterpillar 3406 Diesel	2002-2000	INTERNATIONAL/NAVISTAR	5900i	Caterpillar C12 Diesel	2004-2000
FREIGHTLINER	Columbia	Caterpillar C10 Diesel	2003-2001	INTERNATIONAL/NAVISTAR	5900i	Caterpillar C13 Diesel	2007-2005
FREIGHTLINER	Columbia	Caterpillar C10 Diesel	2003-2001	INTERNATIONAL/NAVISTAR	5900i	Caterpillar C15 Diesel	2007-2004
FREIGHTLINER	Columbia	Caterpillar C10 Diesel	2003-2001	INTERNATIONAL/NAVISTAR	7600	Caterpillar 3406 Diesel	2003-2003



INTERNATIONAL/NAVISTAR	7600	Caterpillar C10 Diesel	2004-2002	INTERNATIONAL/NAVISTAR	9400i	Caterpillar C15 Diesel	2007-2000
INTERNATIONAL/NAVISTAR	7600	Caterpillar C11 Diesel	2007-2004	INTERNATIONAL/NAVISTAR	9400i	Caterpillar C16 Diesel	2003-2000
INTERNATIONAL/NAVISTAR	7600	Caterpillar C12 Diesel	2004-2002	INTERNATIONAL/NAVISTAR	9400i	Cummins N14 Diesel	2003-2000
INTERNATIONAL/NAVISTAR	7600	Caterpillar C13 Diesel	2008-2004	INTERNATIONAL/NAVISTAR	9600	Caterpillar 3176 Diesel	1996-1995
INTERNATIONAL/NAVISTAR	7700	Caterpillar C11 Diesel	2007-2005	INTERNATIONAL/NAVISTAR	9600	Caterpillar 3406 Diesel	1996-1995
INTERNATIONAL/NAVISTAR	7700	Caterpillar C13 Diesel	2007-2005	INTERNATIONAL/NAVISTAR	9600	Cummins M11 Diesel	1996-1995
INTERNATIONAL/NAVISTAR	8100	Caterpillar 3176 Diesel	1997-1995	INTERNATIONAL/NAVISTAR	9600	Cummins N14 Diesel	1996-1995
INTERNATIONAL/NAVISTAR	8100	Caterpillar 3406 Diesel	1998-1996	INTERNATIONAL/NAVISTAR	9700	Caterpillar 3176 Diesel	1995-1995
INTERNATIONAL/NAVISTAR	8100	Caterpillar C10 Diesel	2003-1997	INTERNATIONAL/NAVISTAR	9700	Caterpillar 3406 Diesel	1996-1995
INTERNATIONAL/NAVISTAR	8100	Cummins L10 Diesel	1998-1995	INTERNATIONAL/NAVISTAR	9700	Cummins M11 Diesel	1996-1995
INTERNATIONAL/NAVISTAR	8100	Cummins M11 Diesel	1997-1995	INTERNATIONAL/NAVISTAR	9700	Cummins N14 Diesel	1996-1995
INTERNATIONAL/NAVISTAR	8100	Cummins N14 Diesel	1999-1995	INTERNATIONAL/NAVISTAR	9800	Cummins M11 Diesel	1999-1996
INTERNATIONAL/NAVISTAR	8200	Caterpillar 3176 Diesel	1997-1995	INTERNATIONAL/NAVISTAR	9800	Cummins N14 Diesel	1999-1996
INTERNATIONAL/NAVISTAR	8200	Caterpillar 3406 Diesel	1998-1995	INTERNATIONAL/NAVISTAR	9900	Caterpillar 3406 Diesel	1999-1999
INTERNATIONAL/NAVISTAR	8200	Caterpillar C10 Diesel	1998-1997	INTERNATIONAL/NAVISTAR	9900	Caterpillar C10 Diesel	1999-1999
INTERNATIONAL/NAVISTAR	8200	Caterpillar C12 Diesel	1997-1997	INTERNATIONAL/NAVISTAR	9900	Caterpillar C12 Diesel	1999-1999
INTERNATIONAL/NAVISTAR	8200	Cummins L10 Diesel	1997-1995	INTERNATIONAL/NAVISTAR	9900	Cummins N14 Diesel	1999-1999
INTERNATIONAL/NAVISTAR	8200	Cummins M11 Diesel	1997-1995	INTERNATIONAL/NAVISTAR	9900i	Caterpillar 3406 Diesel	2003-2000
INTERNATIONAL/NAVISTAR	8200	Cummins N14 Diesel	1998-1995	INTERNATIONAL/NAVISTAR	9900i	Caterpillar C10 Diesel	2002-2000
INTERNATIONAL/NAVISTAR	8600	Caterpillar C10 Diesel	2004-2002	INTERNATIONAL/NAVISTAR	9900i	Caterpillar C12 Diesel	2004-2000
INTERNATIONAL/NAVISTAR	8600	Caterpillar C11 Diesel	2007-2004	INTERNATIONAL/NAVISTAR	9900i	Caterpillar C13 Diesel	2008-2004
INTERNATIONAL/NAVISTAR	8600	Caterpillar C12 Diesel	2004-2002	INTERNATIONAL/NAVISTAR	9900i	Caterpillar C15 Diesel	2008-2000
INTERNATIONAL/NAVISTAR	8600	Caterpillar C13 Diesel	2007-2004	INTERNATIONAL/NAVISTAR	9900i	Caterpillar C16 Diesel	2003-2000
INTERNATIONAL/NAVISTAR	9100	Caterpillar 3406 Diesel	1998-1998	INTERNATIONAL/NAVISTAR	9900i	Cummins N14 Diesel	2003-2000
INTERNATIONAL/NAVISTAR	9100	Caterpillar C10 Diesel	1999-1998	INTERNATIONAL/NAVISTAR	9900ix	Caterpillar 3406 Diesel	2003-2000
INTERNATIONAL/NAVISTAR	9100	Caterpillar C12 Diesel	1999-1998	INTERNATIONAL/NAVISTAR	9900ix	Caterpillar C10 Diesel	2002-2000
INTERNATIONAL/NAVISTAR	9100	Cummins M11 Diesel	1998-1998	INTERNATIONAL/NAVISTAR	9900ix	Caterpillar C12 Diesel	2003-2000
INTERNATIONAL/NAVISTAR	9100	Cummins N14 Diesel	1999-1998	INTERNATIONAL/NAVISTAR	9900ix	Caterpillar C15 Diesel	2008-2000
INTERNATIONAL/NAVISTAR	9100i	Caterpillar C10 Diesel	2003-2000	INTERNATIONAL/NAVISTAR	9900ix	Caterpillar C16 Diesel	2002-2000
INTERNATIONAL/NAVISTAR	9100i	Caterpillar C12 Diesel	2003-2000	INTERNATIONAL/NAVISTAR	9900ix	Cummins N14 Diesel	2003-2000
INTERNATIONAL/NAVISTAR	9100i	Cummins N14 Diesel	2003-2000	INTERNATIONAL/NAVISTAR	LoneStar	Caterpillar C15 Diesel	2009-2009
INTERNATIONAL/NAVISTAR	9200	Caterpillar 3176 Diesel	1997-1995	INTERNATIONAL/NAVISTAR	PayStar 5500i	Caterpillar C13 Diesel	2008-2008
INTERNATIONAL/NAVISTAR	9200	Caterpillar 3406 Diesel	1998-1995	INTERNATIONAL/NAVISTAR	PayStar 5500i	Caterpillar C15 Diesel	2008-2008
INTERNATIONAL/NAVISTAR	9200	Caterpillar C10 Diesel	1999-1997	INTERNATIONAL/NAVISTAR	PayStar 5600i	Caterpillar C13 Diesel	2008-2008
INTERNATIONAL/NAVISTAR	9200	Caterpillar C10 Diesel	1996-1996	INTERNATIONAL/NAVISTAR	PayStar 5600i	Caterpillar C15 Diesel	2008-2008
INTERNATIONAL/NAVISTAR	9200	Caterpillar C12 Diesel	1999-1996	INTERNATIONAL/NAVISTAR	PayStar 5900i	Caterpillar C13 Diesel	2008-2008
INTERNATIONAL/NAVISTAR	9200	Cummins M11 Diesel	1998-1995	INTERNATIONAL/NAVISTAR	PayStar 5900i	Caterpillar C15 Diesel	2008-2008
INTERNATIONAL/NAVISTAR	9200	Cummins N14 Diesel	1999-1995	INTERNATIONAL/NAVISTAR	ProStar Series	Caterpillar C13 Diesel	2008-2007
INTERNATIONAL/NAVISTAR	9200i	Caterpillar 3406 Diesel	2003-2002	INTERNATIONAL/NAVISTAR	ProStar Series	Caterpillar C15 Diesel	2008-2008
INTERNATIONAL/NAVISTAR	9200i	Caterpillar C10 Diesel	2004-2000	INTERNATIONAL/NAVISTAR	TranStar 8500	Caterpillar C13 Diesel	2008-2008
INTERNATIONAL/NAVISTAR	9200i	Caterpillar C12 Diesel	2004-2000	INTERNATIONAL/NAVISTAR	TranStar 8600	Caterpillar C13 Diesel	2008-2008
INTERNATIONAL/NAVISTAR	9200i	Caterpillar C13 Diesel	2008-2004	INTERNATIONAL/NAVISTAR	WorkStar 7600	Caterpillar C11 Diesel	2008-2008
INTERNATIONAL/NAVISTAR	9200i	Caterpillar C15 Diesel	2004-2003	INTERNATIONAL/NAVISTAR	WorkStar 7600	Caterpillar C13 Diesel	2008-2008
INTERNATIONAL/NAVISTAR	9200i	Caterpillar C16 Diesel	2003-2003	INTERNATIONAL/NAVISTAR	WorkStar 7700	Caterpillar C11 Diesel	2008-2008
INTERNATIONAL/NAVISTAR	9200i	Cummins N14 Diesel	2003-2000	INTERNATIONAL/NAVISTAR	WorkStar 7700	Caterpillar C13 Diesel	2008-2008
INTERNATIONAL/NAVISTAR	9300	Caterpillar 3176 Diesel	1996-1995	KENWORTH	C500	Caterpillar 3176 Diesel	1994-1992
INTERNATIONAL/NAVISTAR	9300	Caterpillar 3406 Diesel	1999-1995	KENWORTH	C500	Caterpillar 3406 Diesel	1991-1991
INTERNATIONAL/NAVISTAR	9300	Caterpillar C10 Diesel	1999-1996	KENWORTH	C500	Caterpillar C13 Diesel	2008-2007
INTERNATIONAL/NAVISTAR	9300	Caterpillar C12 Diesel	1998-1996	KENWORTH	C500	Caterpillar C15 Diesel	2008-2000
INTERNATIONAL/NAVISTAR	9300	Cummins M11 Diesel	1999-1995	KENWORTH	C500	Cummins L10 Diesel	1994-1991
INTERNATIONAL/NAVISTAR	9300	Cummins N14 Diesel	1999-1995	KENWORTH	C500	Cummins M11 Diesel	1998-1994
INTERNATIONAL/NAVISTAR	9400	Caterpillar 3176 Diesel	1997-1995	KENWORTH	C550	Cummins M11 Diesel	1998-1996
INTERNATIONAL/NAVISTAR	9400	Caterpillar 3406 Diesel	1999-1995	KENWORTH	K100	Caterpillar 3176 Diesel	1992-1991
INTERNATIONAL/NAVISTAR	9400	Caterpillar C10 Diesel	1999-1996	KENWORTH	K100	Caterpillar 3406 Diesel	1994-1991
INTERNATIONAL/NAVISTAR	9400	Caterpillar C12 Diesel	1999-1996	KENWORTH	K100	Cummins L10 Diesel	1994-1991
INTERNATIONAL/NAVISTAR	9400	Cummins M11 Diesel	1998-1995	KENWORTH	K100	Cummins M11 Diesel	1996-1994
INTERNATIONAL/NAVISTAR	9400	Cummins N14 Diesel	1999-1995	KENWORTH	K100	Cummins N14 Diesel	1993-1992
INTERNATIONAL/NAVISTAR	9400i	Caterpillar 3406 Diesel	2003-2000	KENWORTH	T2000	Caterpillar 3406 Diesel	2000-1997
INTERNATIONAL/NAVISTAR	9400i	Caterpillar C10 Diesel	2002-2000	KENWORTH	T2000	Caterpillar C10 Diesel	1999-1997
INTERNATIONAL/NAVISTAR	9400i	Caterpillar C12 Diesel	2004-2000	KENWORTH	T2000	Caterpillar C12 Diesel	2004-1997
INTERNATIONAL/NAVISTAR	9400i	Caterpillar C13 Diesel	2007-2004	KENWORTH	T2000	Caterpillar C13 Diesel	2008-2005



KENWORTH	T2000	Caterpillar C15 Diesel	2008-2000	PETERBILT	362	Caterpillar 3406 Diesel	1999-1995
KENWORTH	T2000	Caterpillar C16 Diesel	2003-2000	PETERBILT	362	Caterpillar C10 Diesel	2001-1996
KENWORTH	T2000	Cummins M11 Diesel	1998-1997	PETERBILT	362	Caterpillar C12 Diesel	2004-1996
KENWORTH	T2000	Cummins N14 Diesel	2003-1997	PETERBILT	362	Caterpillar C15 Diesel	2003-2000
KENWORTH	T400	Caterpillar 3176 Diesel	1995-1991	PETERBILT	362	Cummins L10 Diesel	1995-1995
KENWORTH	T400	Cummins L10 Diesel	1997-1991	PETERBILT	362	Cummins N14 Diesel	1996-1995
KENWORTH	T400	Cummins M11 Diesel	1998-1994	PETERBILT	365	Caterpillar C13 Diesel	2008-2008
KENWORTH	T450	Caterpillar 3176 Diesel	1995-1991	PETERBILT	365	Caterpillar C9 Diesel	2008-2008
KENWORTH	T450	Cummins L10 Diesel	1995-1991	PETERBILT	367	Caterpillar C13 Diesel	2008-2008
KENWORTH	T450	Cummins M11 Diesel	1998-1994	PETERBILT	367	Caterpillar C15 Diesel	2008-2008
KENWORTH	T600	Caterpillar 3176 Diesel	1995-1991	PETERBILT	375	Caterpillar 3176 Diesel	1996-1995
KENWORTH	T600	Caterpillar 3406 Diesel	1999-1991	PETERBILT	375	Caterpillar C10 Diesel	1996-1996
KENWORTH	T600	Caterpillar C10 Diesel	2004-1996	PETERBILT	375	Cummins L10 Diesel	1996-1995
KENWORTH	T600	Caterpillar C12 Diesel	2004-1996	PETERBILT	377	Caterpillar 3176 Diesel	1996-1995
KENWORTH	T600	Caterpillar C13 Diesel	2008-2004	PETERBILT	377	Caterpillar 3406 Diesel	1999-1995
KENWORTH	T600	Caterpillar C15 Diesel	2008-2000	PETERBILT	377	Caterpillar C10 Diesel	2001-1996
KENWORTH	T600	Cummins L10 Diesel	1997-1991	PETERBILT	377	Caterpillar C12 Diesel	1998-1997
KENWORTH	T600	Cummins M11 Diesel	1998-1994	PETERBILT	377	Cummins L10 Diesel	1997-1995
KENWORTH	T600	Cummins N14 Diesel	2001-1992	PETERBILT	377	Cummins M11 Diesel	1997-1997
KENWORTH	T660	Caterpillar C15 Diesel	2008-2007	PETERBILT	377	Cummins N14 Diesel	1999-1995
KENWORTH	T800	Caterpillar 3176 Diesel	1995-1991	PETERBILT	378	Caterpillar 3176 Diesel	1996-1995
KENWORTH	T800	Caterpillar 3406 Diesel	2000-1991	PETERBILT	378	Caterpillar 3406 Diesel	1999-1995
KENWORTH	T800	Caterpillar C10 Diesel	2004-1996	PETERBILT	378	Caterpillar C10 Diesel	2004-1996
KENWORTH	T800	Caterpillar C11 Diesel	2008-2003	PETERBILT	378	Caterpillar C11 Diesel	2007-2004
KENWORTH	T800	Caterpillar C12 Diesel	2004-1996	PETERBILT	378	Caterpillar C12 Diesel	2004-1997
KENWORTH	T800	Caterpillar C13 Diesel	2008-2004	PETERBILT	378	Caterpillar C13 Diesel	2007-2005
KENWORTH	T800	Caterpillar C15 Diesel	2008-2000	PETERBILT	378	Caterpillar C15 Diesel	2007-2000
KENWORTH	T800	Caterpillar C16 Diesel	2003-2000	PETERBILT	378	Caterpillar C16 Diesel	2001-2000
KENWORTH	T800	Cummins L10 Diesel	1997-1991	PETERBILT	378	Cummins L10 Diesel	1997-1995
KENWORTH	T800	Cummins M11 Diesel	1998-1994	PETERBILT	378	Cummins M11 Diesel	1997-1995
KENWORTH	T800	Cummins N14 Diesel	2003-1992	PETERBILT	378	Cummins N14 Diesel	2003-1995
KENWORTH	W900	Caterpillar 3176 Diesel	1995-1991	PETERBILT	379	Caterpillar 3176 Diesel	1996-1995
KENWORTH	W900	Caterpillar 3406 Diesel	2001-1991	PETERBILT	379	Caterpillar 3406 Diesel	2000-1995
KENWORTH	W900	Caterpillar C10 Diesel	2004-1997	PETERBILT	379	Caterpillar C10 Diesel	2004-1996
KENWORTH	W900	Caterpillar C11 Diesel	2007-2005	PETERBILT	379	Caterpillar C11 Diesel	2007-2005
KENWORTH	W900	Caterpillar C12 Diesel	2006-1997	PETERBILT	379	Caterpillar C12 Diesel	2004-1997
KENWORTH	W900	Caterpillar C13 Diesel	2008-2004	PETERBILT	379	Caterpillar C13 Diesel	2007-2004
KENWORTH	W900	Caterpillar C15 Diesel	2008-2000	PETERBILT	379	Caterpillar C15 Diesel	2007-2000
KENWORTH	W900	Caterpillar C16 Diesel	2003-2000	PETERBILT	379	Caterpillar C16 Diesel	2003-2000
KENWORTH	W900	Cummins L10 Diesel	1992-1991	PETERBILT	379	Cummins L10 Diesel	1997-1995
KENWORTH	W900	Cummins M11 Diesel	1998-1994	PETERBILT	379	Cummins M11 Diesel	1997-1995
KENWORTH	W900	Cummins N14 Diesel	2006-1992	PETERBILT	379	Cummins N14 Diesel	2003-1995
MACK	CL Series	Caterpillar 3406 Diesel	2002-2001	PETERBILT	384	Caterpillar C13 Diesel	2008-2008
PETERBILT	320	Caterpillar 3176 Diesel	1995-1995	PETERBILT	384	Caterpillar C9 Diesel	2008-2008
PETERBILT	320	Caterpillar C10 Diesel	2006-2000	PETERBILT	385	Caterpillar 3176 Diesel	1997-1996
PETERBILT	320	Cummins L10 Diesel	1996-1995	PETERBILT	385	Caterpillar C10 Diesel	2004-1996
PETERBILT	330	Caterpillar 3406 Diesel	2000-1999	PETERBILT	385	Caterpillar C11 Diesel	2007-2005
PETERBILT	357	Caterpillar 3176 Diesel	1996-1995	PETERBILT	385	Caterpillar C12 Diesel	2004-1996
PETERBILT	357	Caterpillar 3406 Diesel	1999-1995	PETERBILT	385	Caterpillar C13 Diesel	2007-2005
PETERBILT	357	Caterpillar C10 Diesel	1996-1996	PETERBILT	385	Cummins L10 Diesel	1997-1996
PETERBILT	357	Caterpillar C10 Diesel	2004-1997	PETERBILT	385	Cummins M11 Diesel	1997-1996
PETERBILT	357	Caterpillar C11 Diesel	2007-2005	PETERBILT	385	Cummins N14 Diesel	2003-2002
PETERBILT	357	Caterpillar C12 Diesel	2004-1997	PETERBILT	386	Caterpillar C13 Diesel	2008-2006
PETERBILT	357	Caterpillar C13 Diesel	2007-2005	PETERBILT	386	Caterpillar C15 Diesel	2008-2006
PETERBILT	357	Caterpillar C15 Diesel	2007-2000	PETERBILT	387	Caterpillar C10 Diesel	2002-2000
PETERBILT	357	Caterpillar C16 Diesel	2002-2002	PETERBILT	387	Caterpillar C11 Diesel	2006-2006
PETERBILT	357	Caterpillar C9 Diesel	2004-2004	PETERBILT	387	Caterpillar C12 Diesel	2005-2000
PETERBILT	357	Cummins L10 Diesel	1997-1995	PETERBILT	387	Caterpillar C13 Diesel	2008-2004
PETERBILT	357	Cummins M11 Diesel	1997-1995	PETERBILT	387	Caterpillar C15 Diesel	2008-2001
PETERBILT	357	Cummins N14 Diesel	1997-1995	PETERBILT	387	Caterpillar C16 Diesel	2003-2001
PETERBILT	362	Caterpillar 3176 Diesel	1996-1995	PETERBILT	388	Caterpillar C13 Diesel	2008-2008

PETERBILT	388	Caterpillar C15 Diesel	2008-2007	FREIGHTLINER	Argosy	Caterpillar C15 Diesel	2004-2001
PETERBILT	389	Caterpillar C15 Diesel	2008-2008	FREIGHTLINER	Argosy	Cummins N14 Diesel	2002-1999
STERLING	Acterra	Caterpillar C13 Diesel	2006-2004	FREIGHTLINER	Business Class M2	Caterpillar C11 Diesel	2007-2004
STERLING	Acterra	Caterpillar C9 Diesel	2006-2006	FREIGHTLINER	Business Class M2	Caterpillar C13 Diesel	2008-2004
STERLING	Acterra	Cummins N14 Diesel	2001-2001	FREIGHTLINER	Business Class M2	Caterpillar C9 Diesel	2008-2004
STERLING	A-Line	Caterpillar 3406 Diesel	2001-2000	FREIGHTLINER	Cascadia	Caterpillar C15 Diesel	2008-2008
STERLING	A-Line	Caterpillar C10 Diesel	2004-2000	FREIGHTLINER	Century Class	Caterpillar 3406 Diesel	2002-1996
STERLING	A-Line	Caterpillar C11 Diesel	2007-2004	FREIGHTLINER	Century Class	Caterpillar C10 Diesel	2003-1996
STERLING	A-Line	Caterpillar C12 Diesel	2004-2000	FREIGHTLINER	Century Class	Caterpillar C11 Diesel	2006-2004
STERLING	A-Line	Caterpillar C13 Diesel	2008-2004	FREIGHTLINER	Century Class	Caterpillar C12 Diesel	2004-1997
STERLING	A-Line	Caterpillar C15 Diesel	2008-2000	FREIGHTLINER	Century Class	Caterpillar C13 Diesel	2008-2004
STERLING	A-Line	Caterpillar C16 Diesel	2000-2000	FREIGHTLINER	Century Class	Caterpillar C15 Diesel	2008-2001
STERLING	A-Line	Caterpillar C9 Diesel	2007-2004	FREIGHTLINER	Century Class	Caterpillar C16 Diesel	2008-2007
STERLING	A-Line	Cummins N14 Diesel	2003-2000	FREIGHTLINER	Century Class	Cummins M11 Diesel	1997-1996
STERLING	L-Line	Caterpillar 3406 Diesel	2001-2000	FREIGHTLINER	Century Class	Cummins N14 Diesel	2003-1996
STERLING	L-Line	Caterpillar C10 Diesel	2004-2000	FREIGHTLINER	Classic	Caterpillar C10 Diesel	2003-2001
STERLING	L-Line	Caterpillar C11 Diesel	2007-2004	FREIGHTLINER	Classic	Caterpillar C11 Diesel	2006-2004
STERLING	L-Line	Caterpillar C12 Diesel	2004-2000	FREIGHTLINER	Classic	Caterpillar C12 Diesel	2004-2001
STERLING	L-Line	Caterpillar C13 Diesel	2008-2004	FREIGHTLINER	Classic	Caterpillar C13 Diesel	2007-2004
STERLING	L-Line	Caterpillar C15 Diesel	2008-2001	FREIGHTLINER	Classic	Caterpillar C15 Diesel	2007-2001
STERLING	L-Line	Caterpillar C16 Diesel	2001-2001	FREIGHTLINER	Classic	Caterpillar C16 Diesel	2003-2001
STERLING	L-Line	Caterpillar C9 Diesel	2007-2004	FREIGHTLINER	Classic	Cummins N14 Diesel	2002-2001
STERLING	L-Line	Cummins N14 Diesel	2003-2000	FREIGHTLINER	Classic XL	Caterpillar C10 Diesel	2003-2001
VOLVO	Autocar	Caterpillar 3406 Diesel	1999-1996	FREIGHTLINER	Classic XL	Caterpillar C11 Diesel	2006-2004
VOLVO	Autocar	Cummins L10 Diesel	1998-1996	FREIGHTLINER	Classic XL	Caterpillar C12 Diesel	2003-2001
VOLVO	Autocar	Cummins M11 Diesel	1998-1996	FREIGHTLINER	Classic XL	Caterpillar C13 Diesel	2007-2004
VOLVO	Autocar	Cummins N14 Diesel	2001-1996	FREIGHTLINER	Classic XL	Caterpillar C15 Diesel	2007-2001
VOLVO	VHD	Cummins N14 Diesel	2001-2001	FREIGHTLINER	Classic XL	Caterpillar C16 Diesel	2003-2001
VOLVO	VN Series	Caterpillar 3406 Diesel	1999-1997	FREIGHTLINER	Classic XL	Cummins N14 Diesel	2002-2001
VOLVO	VN Series	Cummins M11 Diesel	1997-1997	FREIGHTLINER	Columbia	Caterpillar 3406 Diesel	2002-2000
VOLVO	VN Series	Cummins N14 Diesel	2003-1998	FREIGHTLINER	Columbia	Caterpillar C10 Diesel	2003-2001
VOLVO	WCA Series	Caterpillar 3406 Diesel	1997-1996	FREIGHTLINER	Columbia	Caterpillar C11 Diesel	2007-2004
VOLVO	WCA Series	Cummins M11 Diesel	1997-1996	FREIGHTLINER	Columbia	Caterpillar C12 Diesel	2008-2001
VOLVO	WCA Series	Cummins N14 Diesel	1997-1996	FREIGHTLINER	Columbia	Caterpillar C13 Diesel	2008-2004
VOLVO	WG Series	Caterpillar 3176 Diesel	1997-1996	FREIGHTLINER	Columbia	Caterpillar C15 Diesel	2008-2001
VOLVO	WG Series	Cummins L10 Diesel	1997-1996	FREIGHTLINER	Columbia	Caterpillar C16 Diesel	2008-2001
VOLVO	WG Series	Cummins M11 Diesel	1997-1996	FREIGHTLINER	Columbia	Cummins N14 Diesel	2008-2001
VOLVO	WG Series	Cummins N14 Diesel	1997-1996	FREIGHTLINER	Condor	Caterpillar C10 Diesel	2004-2001
VOLVO	WH Series	Cummins N14 Diesel	1996-1996	FREIGHTLINER	Condor	Caterpillar C11 Diesel	2006-2004
VOLVO	WIA Series	Caterpillar 3176 Diesel	1997-1996	FREIGHTLINER	Condor	Caterpillar C12 Diesel	2004-2001
VOLVO	WIA Series	Caterpillar 3406 Diesel	1998-1996	FREIGHTLINER	Condor	Caterpillar C13 Diesel	2006-2004
VOLVO	WIA Series	Cummins L10 Diesel	1997-1997	FREIGHTLINER	Condor	Caterpillar C9 Diesel	2006-2004
VOLVO	WIA Series	Cummins M11 Diesel	1997-1996	FREIGHTLINER	Coronado	Caterpillar C15 Diesel	2008-2002
VOLVO	WIA Series	Cummins N14 Diesel	1998-1996	FREIGHTLINER	Coronado	Caterpillar C16 Diesel	2003-2002
VOLVO	Xpeditor	Cummins L10 Diesel	1998-1996	FREIGHTLINER	FL112	Caterpillar C10 Diesel	2004-1997
VOLVO	Xpeditor	Cummins M11 Diesel	1998-1996	FREIGHTLINER	FL112	Caterpillar C12 Diesel	2004-1997
				FREIGHTLINER	FL112	Cummins M11 Diesel	1997-1996
				FREIGHTLINER	FLC	Caterpillar 3176 Diesel	1996-1991
				FREIGHTLINER	FLC	Caterpillar 3406 Diesel	1998-1991
				FREIGHTLINER	FLC	Caterpillar C10 Diesel	1997-1997
				FREIGHTLINER	FLC	Caterpillar C12 Diesel	1997-1997
				FREIGHTLINER	FLC	Cummins L10 Diesel	1997-1991
				FREIGHTLINER	FLC	Cummins M11 Diesel	1998-1994
				FREIGHTLINER	FLC	Cummins N14 Diesel	1998-1991
				FREIGHTLINER	FLD	Caterpillar 3176 Diesel	1996-1991
				FREIGHTLINER	FLD	Caterpillar 3406 Diesel	2007-1991
				FREIGHTLINER	FLD	Caterpillar C10 Diesel	2004-1997
				FREIGHTLINER	FLD	Caterpillar C11 Diesel	2007-2004
				FREIGHTLINER	FLD	Caterpillar C12 Diesel	2004-1996
				FREIGHTLINER	FLD	Caterpillar C13 Diesel	2007-2004
				FREIGHTLINER	FLD	Caterpillar C15 Diesel	2008-2000



33577

170°

AUTOCAR	AC Series	Caterpillar 3406 Diesel	1995-1991	FREIGHTLINER	FLC	Cummins M11 Diesel	1998-1994
AUTOCAR	AC Series	Cummins L10 Diesel	1995-1991	FREIGHTLINER	FLC	Cummins N14 Diesel	1998-1991
AUTOCAR	AC Series	Cummins M11 Diesel	1995-1994	FREIGHTLINER	FLD	Caterpillar 3176 Diesel	1996-1991
AUTOCAR	AC Series	Cummins N14 Diesel	1995-1991	FREIGHTLINER	FLD	Caterpillar 3406 Diesel	2007-1991
AUTOCAR	Cement Mixer	Cummins L10 Diesel	1993-1993	FREIGHTLINER	FLD	Caterpillar C10 Diesel	2004-1997
FREIGHTLINER	Argosy	Caterpillar 3406 Diesel	2001-1999	FREIGHTLINER	FLD	Caterpillar C11 Diesel	2007-2004
FREIGHTLINER	Argosy	Caterpillar C10 Diesel	2003-1999	FREIGHTLINER	FLD	Caterpillar C12 Diesel	2004-1996
FREIGHTLINER	Argosy	Caterpillar C12 Diesel	2004-1999	FREIGHTLINER	FLD	Caterpillar C13 Diesel	2007-2004
				FREIGHTLINER	FLD	Caterpillar C15 Diesel	2008-2000



FREIGHTLINER	FLD	Caterpillar C16 Diesel	2004-2000	INTERNATIONAL/NAVISTAR	9100i	Cummins N14 Diesel	2003-2000
FREIGHTLINER	FLD	Cummins L10 Diesel	1998-1991	INTERNATIONAL/NAVISTAR	9200	Caterpillar 3176 Diesel	1997-1995
FREIGHTLINER	FLD	Cummins M11 Diesel	1997-1994	INTERNATIONAL/NAVISTAR	9200	Caterpillar 3406 Diesel	1998-1995
FREIGHTLINER	FLD	Cummins N14 Diesel	2008-1991	INTERNATIONAL/NAVISTAR	9200	Caterpillar C10 Diesel	1996-1996
INTERNATIONAL/NAVISTAR	5000	Caterpillar 3176 Diesel	1997-1995	INTERNATIONAL/NAVISTAR	9200	Caterpillar C10 Diesel	1999-1997
INTERNATIONAL/NAVISTAR	5000	Caterpillar 3406 Diesel	1996-1996	INTERNATIONAL/NAVISTAR	9200	Caterpillar C12 Diesel	1999-1996
INTERNATIONAL/NAVISTAR	5000	Caterpillar C10 Diesel	2000-1998	INTERNATIONAL/NAVISTAR	9200	Cummins M11 Diesel	1998-1995
INTERNATIONAL/NAVISTAR	5000	Caterpillar C12 Diesel	1999-1998	INTERNATIONAL/NAVISTAR	9200	Cummins N14 Diesel	1999-1995
INTERNATIONAL/NAVISTAR	5000	Cummins L10 Diesel	1998-1995	INTERNATIONAL/NAVISTAR	9200i	Caterpillar 3406 Diesel	2003-2002
INTERNATIONAL/NAVISTAR	5000	Cummins M11 Diesel	1997-1995	INTERNATIONAL/NAVISTAR	9200i	Caterpillar C10 Diesel	2004-2000
INTERNATIONAL/NAVISTAR	5000	Cummins N14 Diesel	1999-1995	INTERNATIONAL/NAVISTAR	9200i	Caterpillar C12 Diesel	2004-2000
INTERNATIONAL/NAVISTAR	5500i	Caterpillar 3406 Diesel	2003-2000	INTERNATIONAL/NAVISTAR	9200i	Caterpillar C13 Diesel	2008-2004
INTERNATIONAL/NAVISTAR	5500i	Caterpillar C10 Diesel	2004-2000	INTERNATIONAL/NAVISTAR	9200i	Caterpillar C15 Diesel	2004-2003
INTERNATIONAL/NAVISTAR	5500i	Caterpillar C12 Diesel	2004-2000	INTERNATIONAL/NAVISTAR	9200i	Caterpillar C16 Diesel	2003-2003
INTERNATIONAL/NAVISTAR	5500i	Caterpillar C13 Diesel	2007-2005	INTERNATIONAL/NAVISTAR	9200i	Cummins N14 Diesel	2003-2000
INTERNATIONAL/NAVISTAR	5500i	Caterpillar C15 Diesel	2007-2006	INTERNATIONAL/NAVISTAR	9300	Caterpillar 3176 Diesel	1996-1995
INTERNATIONAL/NAVISTAR	5500i	Cummins N14 Diesel	2003-2000	INTERNATIONAL/NAVISTAR	9300	Caterpillar 3406 Diesel	1999-1995
INTERNATIONAL/NAVISTAR	5600i	Caterpillar 3406 Diesel	2003-2000	INTERNATIONAL/NAVISTAR	9300	Caterpillar C10 Diesel	1999-1996
INTERNATIONAL/NAVISTAR	5600i	Caterpillar C10 Diesel	2004-2000	INTERNATIONAL/NAVISTAR	9300	Caterpillar C12 Diesel	1998-1996
INTERNATIONAL/NAVISTAR	5600i	Caterpillar C11 Diesel	2007-2006	INTERNATIONAL/NAVISTAR	9300	Cummins M11 Diesel	1999-1995
INTERNATIONAL/NAVISTAR	5600i	Caterpillar C12 Diesel	2004-2000	INTERNATIONAL/NAVISTAR	9300	Cummins N14 Diesel	1999-1995
INTERNATIONAL/NAVISTAR	5600i	Caterpillar C13 Diesel	2007-2005	INTERNATIONAL/NAVISTAR	9400	Caterpillar 3176 Diesel	1997-1995
INTERNATIONAL/NAVISTAR	5600i	Caterpillar C15 Diesel	2007-2004	INTERNATIONAL/NAVISTAR	9400	Caterpillar 3406 Diesel	1999-1995
INTERNATIONAL/NAVISTAR	5600i	Cummins N14 Diesel	2003-2000	INTERNATIONAL/NAVISTAR	9400	Caterpillar C10 Diesel	1999-1996
INTERNATIONAL/NAVISTAR	5900i	Caterpillar 3406 Diesel	2003-2000	INTERNATIONAL/NAVISTAR	9400	Caterpillar C12 Diesel	1999-1996
INTERNATIONAL/NAVISTAR	5900i	Caterpillar C10 Diesel	2003-2000	INTERNATIONAL/NAVISTAR	9400	Cummins M11 Diesel	1998-1995
INTERNATIONAL/NAVISTAR	5900i	Caterpillar C12 Diesel	2004-2000	INTERNATIONAL/NAVISTAR	9400	Cummins N14 Diesel	1999-1995
INTERNATIONAL/NAVISTAR	5900i	Caterpillar C13 Diesel	2007-2005	INTERNATIONAL/NAVISTAR	9400i	Caterpillar 3406 Diesel	2003-2000
INTERNATIONAL/NAVISTAR	5900i	Caterpillar C15 Diesel	2007-2004	INTERNATIONAL/NAVISTAR	9400i	Caterpillar C10 Diesel	2002-2000
INTERNATIONAL/NAVISTAR	5900i	Cummins N14 Diesel	2003-2000	INTERNATIONAL/NAVISTAR	9400i	Caterpillar C12 Diesel	2004-2000
INTERNATIONAL/NAVISTAR	7600	Caterpillar 3406 Diesel	2003-2003	INTERNATIONAL/NAVISTAR	9400i	Caterpillar C13 Diesel	2007-2004
INTERNATIONAL/NAVISTAR	7600	Caterpillar C10 Diesel	2004-2002	INTERNATIONAL/NAVISTAR	9400i	Caterpillar C15 Diesel	2007-2000
INTERNATIONAL/NAVISTAR	7600	Caterpillar C11 Diesel	2007-2004	INTERNATIONAL/NAVISTAR	9400i	Caterpillar C16 Diesel	2003-2000
INTERNATIONAL/NAVISTAR	7600	Caterpillar C12 Diesel	2004-2002	INTERNATIONAL/NAVISTAR	9400i	Cummins N14 Diesel	2003-2000
INTERNATIONAL/NAVISTAR	7600	Caterpillar C13 Diesel	2008-2004	INTERNATIONAL/NAVISTAR	9600	Caterpillar 3176 Diesel	1996-1995
INTERNATIONAL/NAVISTAR	7700	Caterpillar C11 Diesel	2007-2005	INTERNATIONAL/NAVISTAR	9600	Caterpillar 3406 Diesel	1996-1995
INTERNATIONAL/NAVISTAR	7700	Caterpillar C13 Diesel	2007-2005	INTERNATIONAL/NAVISTAR	9600	Cummins M11 Diesel	1996-1995
INTERNATIONAL/NAVISTAR	8100	Caterpillar 3176 Diesel	1997-1995	INTERNATIONAL/NAVISTAR	9600	Cummins N14 Diesel	1996-1995
INTERNATIONAL/NAVISTAR	8100	Caterpillar 3406 Diesel	1998-1996	INTERNATIONAL/NAVISTAR	9700	Caterpillar 3176 Diesel	1995-1995
INTERNATIONAL/NAVISTAR	8100	Caterpillar C10 Diesel	2003-1997	INTERNATIONAL/NAVISTAR	9700	Caterpillar 3406 Diesel	1996-1995
INTERNATIONAL/NAVISTAR	8100	Cummins L10 Diesel	1998-1995	INTERNATIONAL/NAVISTAR	9700	Cummins M11 Diesel	1996-1995
INTERNATIONAL/NAVISTAR	8100	Cummins M11 Diesel	1997-1995	INTERNATIONAL/NAVISTAR	9700	Cummins N14 Diesel	1996-1995
INTERNATIONAL/NAVISTAR	8100	Cummins N14 Diesel	1999-1995	INTERNATIONAL/NAVISTAR	9800	Cummins M11 Diesel	1999-1996
INTERNATIONAL/NAVISTAR	8200	Caterpillar 3176 Diesel	1997-1995	INTERNATIONAL/NAVISTAR	9800	Cummins N14 Diesel	1999-1996
INTERNATIONAL/NAVISTAR	8200	Caterpillar 3406 Diesel	1998-1995	INTERNATIONAL/NAVISTAR	9900	Caterpillar 3406 Diesel	1999-1999
INTERNATIONAL/NAVISTAR	8200	Caterpillar C10 Diesel	1998-1997	INTERNATIONAL/NAVISTAR	9900	Caterpillar C10 Diesel	1999-1999
INTERNATIONAL/NAVISTAR	8200	Caterpillar C12 Diesel	1997-1997	INTERNATIONAL/NAVISTAR	9900	Caterpillar C12 Diesel	1999-1999
INTERNATIONAL/NAVISTAR	8200	Cummins L10 Diesel	1997-1995	INTERNATIONAL/NAVISTAR	9900	Cummins N14 Diesel	1999-1999
INTERNATIONAL/NAVISTAR	8200	Cummins M11 Diesel	1997-1995	INTERNATIONAL/NAVISTAR	9900i	Caterpillar 3406 Diesel	2003-2000
INTERNATIONAL/NAVISTAR	8200	Cummins N14 Diesel	1998-1995	INTERNATIONAL/NAVISTAR	9900i	Caterpillar C10 Diesel	2002-2000
INTERNATIONAL/NAVISTAR	8600	Caterpillar C10 Diesel	2004-2002	INTERNATIONAL/NAVISTAR	9900i	Caterpillar C12 Diesel	2004-2000
INTERNATIONAL/NAVISTAR	8600	Caterpillar C11 Diesel	2007-2004	INTERNATIONAL/NAVISTAR	9900i	Caterpillar C13 Diesel	2008-2004
INTERNATIONAL/NAVISTAR	8600	Caterpillar C12 Diesel	2004-2002	INTERNATIONAL/NAVISTAR	9900i	Caterpillar C15 Diesel	2008-2000
INTERNATIONAL/NAVISTAR	8600	Caterpillar C13 Diesel	2007-2004	INTERNATIONAL/NAVISTAR	9900i	Caterpillar C16 Diesel	2003-2000
INTERNATIONAL/NAVISTAR	9100	Caterpillar 3406 Diesel	1998-1998	INTERNATIONAL/NAVISTAR	9900i	Cummins N14 Diesel	2003-2000
INTERNATIONAL/NAVISTAR	9100	Caterpillar C10 Diesel	1999-1998	INTERNATIONAL/NAVISTAR	9900ix	Caterpillar 3406 Diesel	2003-2000
INTERNATIONAL/NAVISTAR	9100	Caterpillar C12 Diesel	1999-1998	INTERNATIONAL/NAVISTAR	9900ix	Caterpillar C10 Diesel	2002-2000
INTERNATIONAL/NAVISTAR	9100	Cummins M11 Diesel	1998-1998	INTERNATIONAL/NAVISTAR	9900ix	Caterpillar C12 Diesel	2003-2000
INTERNATIONAL/NAVISTAR	9100	Cummins N14 Diesel	1999-1998	INTERNATIONAL/NAVISTAR	9900ix	Caterpillar C15 Diesel	2008-2000
INTERNATIONAL/NAVISTAR	9100i	Caterpillar C10 Diesel	2003-2000	INTERNATIONAL/NAVISTAR	9900ix	Caterpillar C16 Diesel	2002-2000
INTERNATIONAL/NAVISTAR	9100i	Caterpillar C12 Diesel	2003-2000	INTERNATIONAL/NAVISTAR	9900ix	Cummins N14 Diesel	2003-2000



INTERNATIONAL/NAVISTAR	LoneStar	Caterpillar C15 Diesel	2009-2009	KENWORTH	T800	Cummins N14 Diesel	2003-1992
INTERNATIONAL/NAVISTAR	PayStar 5500i	Caterpillar C13 Diesel	2008-2008	KENWORTH	W900	Caterpillar 3176 Diesel	1995-1991
INTERNATIONAL/NAVISTAR	PayStar 5500i	Caterpillar C15 Diesel	2008-2008	KENWORTH	W900	Caterpillar 3406 Diesel	2001-1991
INTERNATIONAL/NAVISTAR	PayStar 5600i	Caterpillar C13 Diesel	2008-2008	KENWORTH	W900	Caterpillar C10 Diesel	2004-1997
INTERNATIONAL/NAVISTAR	PayStar 5600i	Caterpillar C15 Diesel	2008-2008	KENWORTH	W900	Caterpillar C11 Diesel	2007-2005
INTERNATIONAL/NAVISTAR	PayStar 5900i	Caterpillar C13 Diesel	2008-2008	KENWORTH	W900	Caterpillar C12 Diesel	2006-1997
INTERNATIONAL/NAVISTAR	PayStar 5900i	Caterpillar C15 Diesel	2008-2008	KENWORTH	W900	Caterpillar C13 Diesel	2008-2004
INTERNATIONAL/NAVISTAR	ProStar Series	Caterpillar C13 Diesel	2008-2007	KENWORTH	W900	Caterpillar C15 Diesel	2008-2000
INTERNATIONAL/NAVISTAR	ProStar Series	Caterpillar C15 Diesel	2008-2008	KENWORTH	W900	Caterpillar C16 Diesel	2003-2000
INTERNATIONAL/NAVISTAR	TranStar 8500	Caterpillar C13 Diesel	2008-2008	KENWORTH	W900	Cummins L10 Diesel	1992-1991
INTERNATIONAL/NAVISTAR	TranStar 8600	Caterpillar C13 Diesel	2008-2008	KENWORTH	W900	Cummins M11 Diesel	1998-1994
INTERNATIONAL/NAVISTAR	WorkStar 7600	Caterpillar C11 Diesel	2008-2008	KENWORTH	W900	Cummins N14 Diesel	2006-1992
INTERNATIONAL/NAVISTAR	WorkStar 7600	Caterpillar C13 Diesel	2008-2008	MACK	CL Series	Caterpillar 3406 Diesel	2002-2001
INTERNATIONAL/NAVISTAR	WorkStar 7700	Caterpillar C11 Diesel	2008-2008	PETERBILT	320	Caterpillar 3176 Diesel	1995-1995
INTERNATIONAL/NAVISTAR	WorkStar 7700	Caterpillar C13 Diesel	2008-2008	PETERBILT	320	Caterpillar C10 Diesel	2006-2000
KENWORTH	C500	Caterpillar 3176 Diesel	1994-1992	PETERBILT	320	Cummins L10 Diesel	1996-1995
KENWORTH	C500	Caterpillar 3406 Diesel	1991-1991	PETERBILT	330	Caterpillar 3406 Diesel	2000-1999
KENWORTH	C500	Caterpillar C13 Diesel	2008-2007	PETERBILT	357	Caterpillar 3176 Diesel	1996-1995
KENWORTH	C500	Caterpillar C15 Diesel	2008-2000	PETERBILT	357	Caterpillar 3406 Diesel	1999-1995
KENWORTH	C500	Cummins L10 Diesel	1994-1991	PETERBILT	357	Caterpillar C10 Diesel	1996-1996
KENWORTH	C500	Cummins M11 Diesel	1998-1994	PETERBILT	357	Caterpillar C10 Diesel	2004-1997
KENWORTH	C550	Cummins M11 Diesel	1998-1996	PETERBILT	357	Caterpillar C11 Diesel	2007-2005
KENWORTH	K100	Caterpillar 3176 Diesel	1992-1991	PETERBILT	357	Caterpillar C12 Diesel	2004-1997
KENWORTH	K100	Caterpillar 3406 Diesel	1994-1991	PETERBILT	357	Caterpillar C13 Diesel	2007-2005
KENWORTH	K100	Cummins L10 Diesel	1994-1991	PETERBILT	357	Caterpillar C15 Diesel	2007-2000
KENWORTH	K100	Cummins M11 Diesel	1996-1994	PETERBILT	357	Caterpillar C16 Diesel	2002-2002
KENWORTH	K100	Cummins N14 Diesel	1993-1992	PETERBILT	357	Caterpillar C9 Diesel	2004-2004
KENWORTH	T2000	Caterpillar 3406 Diesel	2000-1997	PETERBILT	357	Cummins L10 Diesel	1997-1995
KENWORTH	T2000	Caterpillar C10 Diesel	1999-1997	PETERBILT	357	Cummins M11 Diesel	1997-1995
KENWORTH	T2000	Caterpillar C12 Diesel	2004-1997	PETERBILT	357	Cummins N14 Diesel	1997-1995
KENWORTH	T2000	Caterpillar C13 Diesel	2008-2005	PETERBILT	362	Caterpillar 3176 Diesel	1996-1995
KENWORTH	T2000	Caterpillar C15 Diesel	2008-2000	PETERBILT	362	Caterpillar 3406 Diesel	1999-1995
KENWORTH	T2000	Caterpillar C16 Diesel	2003-2000	PETERBILT	362	Caterpillar C10 Diesel	2001-1996
KENWORTH	T2000	Cummins M11 Diesel	1998-1997	PETERBILT	362	Caterpillar C12 Diesel	2004-1996
KENWORTH	T2000	Cummins N14 Diesel	2003-1997	PETERBILT	362	Caterpillar C15 Diesel	2003-2000
KENWORTH	T400	Caterpillar 3176 Diesel	1995-1991	PETERBILT	362	Cummins L10 Diesel	1995-1995
KENWORTH	T400	Cummins L10 Diesel	1997-1991	PETERBILT	362	Cummins N14 Diesel	1996-1995
KENWORTH	T400	Cummins M11 Diesel	1998-1994	PETERBILT	365	Caterpillar C13 Diesel	2008-2008
KENWORTH	T450	Caterpillar 3176 Diesel	1995-1991	PETERBILT	365	Caterpillar C9 Diesel	2008-2008
KENWORTH	T450	Cummins L10 Diesel	1995-1991	PETERBILT	367	Caterpillar C13 Diesel	2008-2008
KENWORTH	T450	Cummins M11 Diesel	1998-1994	PETERBILT	367	Caterpillar C15 Diesel	2008-2008
KENWORTH	T600	Caterpillar 3176 Diesel	1995-1991	PETERBILT	375	Caterpillar 3176 Diesel	1996-1995
KENWORTH	T600	Caterpillar 3406 Diesel	1999-1991	PETERBILT	375	Caterpillar C10 Diesel	1996-1996
KENWORTH	T600	Caterpillar C10 Diesel	2004-1996	PETERBILT	375	Cummins L10 Diesel	1996-1995
KENWORTH	T600	Caterpillar C12 Diesel	2004-1996	PETERBILT	377	Caterpillar 3176 Diesel	1996-1995
KENWORTH	T600	Caterpillar C13 Diesel	2008-2004	PETERBILT	377	Caterpillar 3406 Diesel	1999-1995
KENWORTH	T600	Caterpillar C15 Diesel	2008-2000	PETERBILT	377	Caterpillar C10 Diesel	2001-1996
KENWORTH	T600	Cummins L10 Diesel	1997-1991	PETERBILT	377	Caterpillar C12 Diesel	1998-1997
KENWORTH	T600	Cummins M11 Diesel	1998-1994	PETERBILT	377	Cummins L10 Diesel	1997-1995
KENWORTH	T600	Cummins N14 Diesel	2001-1992	PETERBILT	377	Cummins M11 Diesel	1997-1997
KENWORTH	T660	Caterpillar C15 Diesel	2008-2007	PETERBILT	377	Cummins N14 Diesel	1999-1995
KENWORTH	T800	Caterpillar 3176 Diesel	1995-1991	PETERBILT	378	Caterpillar 3176 Diesel	1996-1995
KENWORTH	T800	Caterpillar 3406 Diesel	2000-1991	PETERBILT	378	Caterpillar 3406 Diesel	1999-1995
KENWORTH	T800	Caterpillar C10 Diesel	2004-1996	PETERBILT	378	Caterpillar C10 Diesel	2004-1996
KENWORTH	T800	Caterpillar C11 Diesel	2008-2003	PETERBILT	378	Caterpillar C11 Diesel	2007-2004
KENWORTH	T800	Caterpillar C12 Diesel	2004-1996	PETERBILT	378	Caterpillar C12 Diesel	2004-1997
KENWORTH	T800	Caterpillar C13 Diesel	2008-2004	PETERBILT	378	Caterpillar C13 Diesel	2007-2005
KENWORTH	T800	Caterpillar C15 Diesel	2008-2000	PETERBILT	378	Caterpillar C15 Diesel	2007-2000
KENWORTH	T800	Caterpillar C16 Diesel	2003-2000	PETERBILT	378	Caterpillar C16 Diesel	2001-2000
KENWORTH	T800	Cummins L10 Diesel	1997-1991	PETERBILT	378	Cummins L10 Diesel	1997-1995
KENWORTH	T800	Cummins M11 Diesel	1998-1994	PETERBILT	378	Cummins M11 Diesel	1997-1995

PETERBILT	378	Cummins N14 Diesel	2003-1995
PETERBILT	379	Caterpillar 3176 Diesel	1996-1995
PETERBILT	379	Caterpillar 3406 Diesel	2000-1995
PETERBILT	379	Caterpillar C10 Diesel	2004-1996
PETERBILT	379	Caterpillar C11 Diesel	2007-2005
PETERBILT	379	Caterpillar C12 Diesel	2004-1997
PETERBILT	379	Caterpillar C13 Diesel	2007-2004
PETERBILT	379	Caterpillar C15 Diesel	2007-2000
PETERBILT	379	Caterpillar C16 Diesel	2003-2000
PETERBILT	379	Cummins L10 Diesel	1997-1995
PETERBILT	379	Cummins M11 Diesel	1997-1995
PETERBILT	379	Cummins N14 Diesel	2003-1995
PETERBILT	384	Caterpillar C13 Diesel	2008-2008
PETERBILT	384	Caterpillar C9 Diesel	2008-2008
PETERBILT	385	Caterpillar 3176 Diesel	1997-1996
PETERBILT	385	Caterpillar C10 Diesel	2004-1996
PETERBILT	385	Caterpillar C11 Diesel	2007-2005
PETERBILT	385	Caterpillar C12 Diesel	2004-1996
PETERBILT	385	Caterpillar C13 Diesel	2007-2005
PETERBILT	385	Cummins L10 Diesel	1997-1996
PETERBILT	385	Cummins M11 Diesel	1997-1996
PETERBILT	385	Cummins N14 Diesel	2003-2002
PETERBILT	386	Caterpillar C13 Diesel	2008-2006
PETERBILT	386	Caterpillar C15 Diesel	2008-2006
PETERBILT	387	Caterpillar C10 Diesel	2002-2000
PETERBILT	387	Caterpillar C11 Diesel	2006-2006
PETERBILT	387	Caterpillar C12 Diesel	2005-2000
PETERBILT	387	Caterpillar C13 Diesel	2008-2004
PETERBILT	387	Caterpillar C15 Diesel	2008-2001
PETERBILT	387	Caterpillar C16 Diesel	2003-2001
PETERBILT	388	Caterpillar C13 Diesel	2008-2008
PETERBILT	388	Caterpillar C15 Diesel	2008-2007
PETERBILT	389	Caterpillar C15 Diesel	2008-2008
STERLING	Acterra	Caterpillar C13 Diesel	2006-2004
STERLING	Acterra	Caterpillar C9 Diesel	2006-2006
STERLING	Acterra	Cummins N14 Diesel	2001-2001
STERLING	A-Line	Caterpillar 3406 Diesel	2001-2000
STERLING	A-Line	Caterpillar C10 Diesel	2004-2000
STERLING	A-Line	Caterpillar C11 Diesel	2007-2004
STERLING	A-Line	Caterpillar C12 Diesel	2004-2000
STERLING	A-Line	Caterpillar C13 Diesel	2008-2004
STERLING	A-Line	Caterpillar C15 Diesel	2008-2000
STERLING	A-Line	Caterpillar C16 Diesel	2000-2000
STERLING	A-Line	Caterpillar C9 Diesel	2007-2004
STERLING	A-Line	Cummins N14 Diesel	2003-2000
STERLING	L-Line	Caterpillar 3406 Diesel	2001-2000
STERLING	L-Line	Caterpillar C10 Diesel	2004-2000
STERLING	L-Line	Caterpillar C11 Diesel	2007-2004
STERLING	L-Line	Caterpillar C12 Diesel	2004-2000
STERLING	L-Line	Caterpillar C13 Diesel	2008-2004
STERLING	L-Line	Caterpillar C15 Diesel	2008-2001
STERLING	L-Line	Caterpillar C16 Diesel	2001-2001
STERLING	L-Line	Caterpillar C9 Diesel	2007-2004
STERLING	L-Line	Cummins N14 Diesel	2003-2000
VOLVO	Autocar	Caterpillar 3406 Diesel	1999-1996
VOLVO	Autocar	Cummins L10 Diesel	1998-1996
VOLVO	Autocar	Cummins M11 Diesel	1998-1996
VOLVO	Autocar	Cummins N14 Diesel	2001-1996
VOLVO	VHD	Cummins N14 Diesel	2001-2001
VOLVO	VN Series	Caterpillar 3406 Diesel	1999-1997
VOLVO	VN Series	Cummins M11 Diesel	1997-1997

VOLVO	VN Series	Cummins N14 Diesel	2003-1998
VOLVO	WCA Series	Caterpillar 3406 Diesel	1997-1996
VOLVO	WCA Series	Cummins M11 Diesel	1997-1996
VOLVO	WCA Series	Cummins N14 Diesel	1997-1996
VOLVO	WG Series	Caterpillar 3176 Diesel	1997-1996
VOLVO	WG Series	Cummins L10 Diesel	1997-1996
VOLVO	WG Series	Cummins M11 Diesel	1997-1996
VOLVO	WG Series	Cummins N14 Diesel	1997-1996
VOLVO	WH Series	Cummins N14 Diesel	1996-1996
VOLVO	WIA Series	Caterpillar 3176 Diesel	1997-1996
VOLVO	WIA Series	Caterpillar 3406 Diesel	1998-1996
VOLVO	WIA Series	Cummins L10 Diesel	1997-1997
VOLVO	WIA Series	Cummins M11 Diesel	1997-1996
VOLVO	WIA Series	Cummins N14 Diesel	1998-1996
VOLVO	Xpeditor	Cummins L10 Diesel	1998-1996
VOLVO	Xpeditor	Cummins M11 Diesel	1998-1996

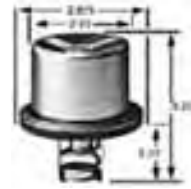

33578

180°

AUTOCAR	AC Series	Caterpillar 3406 Diesel	1995-1991
AUTOCAR	AC Series	Cummins L10 Diesel	1995-1991
AUTOCAR	AC Series	Cummins M11 Diesel	1995-1994
AUTOCAR	AC Series	Cummins N14 Diesel	1995-1991
AUTOCAR	Cement Mixer	Cummins L10 Diesel	1993-1993
FREIGHTLINER	Argosy	Caterpillar 3406 Diesel	2001-1999
FREIGHTLINER	Argosy	Caterpillar C10 Diesel	2003-1999
FREIGHTLINER	Argosy	Caterpillar C12 Diesel	2004-1999
FREIGHTLINER	Argosy	Caterpillar C15 Diesel	2004-2001
FREIGHTLINER	Argosy	Cummins N14 Diesel	2002-1999
FREIGHTLINER	Business Class M2	Caterpillar C11 Diesel	2007-2004
FREIGHTLINER	Business Class M2	Caterpillar C13 Diesel	2008-2004
FREIGHTLINER	Business Class M2	Caterpillar C9 Diesel	2008-2004
FREIGHTLINER	Cascadia	Caterpillar C15 Diesel	2008-2008
FREIGHTLINER	Century Class	Caterpillar 3406 Diesel	2002-1996
FREIGHTLINER	Century Class	Caterpillar C10 Diesel	2003-1996
FREIGHTLINER	Century Class	Caterpillar C11 Diesel	2006-2004
FREIGHTLINER	Century Class	Caterpillar C12 Diesel	2004-1997
FREIGHTLINER	Century Class	Caterpillar C13 Diesel	2008-2004
FREIGHTLINER	Century Class	Caterpillar C15 Diesel	2008-2001
FREIGHTLINER	Century Class	Caterpillar C16 Diesel	2008-2007
FREIGHTLINER	Century Class	Cummins M11 Diesel	1997-1996
FREIGHTLINER	Century Class	Cummins N14 Diesel	2003-1996
FREIGHTLINER	Classic	Caterpillar C10 Diesel	2003-2001
FREIGHTLINER	Classic	Caterpillar C11 Diesel	2006-2004
FREIGHTLINER	Classic	Caterpillar C12 Diesel	2004-2001
FREIGHTLINER	Classic	Caterpillar C13 Diesel	2007-2004
FREIGHTLINER	Classic	Caterpillar C15 Diesel	2007-2001
FREIGHTLINER	Classic	Caterpillar C16 Diesel	2003-2001
FREIGHTLINER	Classic	Cummins N14 Diesel	2002-2001
FREIGHTLINER	Classic XL	Caterpillar C10 Diesel	2003-2001
FREIGHTLINER	Classic XL	Caterpillar C11 Diesel	2006-2004
FREIGHTLINER	Classic XL	Caterpillar C12 Diesel	2003-2001
FREIGHTLINER	Classic XL	Caterpillar C13 Diesel	2007-2004
FREIGHTLINER	Classic XL	Caterpillar C15 Diesel	2007-2001
FREIGHTLINER	Classic XL	Caterpillar C16 Diesel	2003-2001
FREIGHTLINER	Classic XL	Cummins N14 Diesel	2002-2001
FREIGHTLINER	Columbia	Caterpillar 3406 Diesel	2002-2000



FREIGHTLINER	Columbia	Caterpillar C10 Diesel	2003-2001	INTERNATIONAL/NAVISTAR	7600	Caterpillar 3406 Diesel	2003-2003
FREIGHTLINER	Columbia	Caterpillar C11 Diesel	2007-2004	INTERNATIONAL/NAVISTAR	7600	Caterpillar C10 Diesel	2004-2002
FREIGHTLINER	Columbia	Caterpillar C12 Diesel	2008-2001	INTERNATIONAL/NAVISTAR	7600	Caterpillar C11 Diesel	2007-2004
FREIGHTLINER	Columbia	Caterpillar C13 Diesel	2008-2004	INTERNATIONAL/NAVISTAR	7600	Caterpillar C12 Diesel	2004-2002
FREIGHTLINER	Columbia	Caterpillar C15 Diesel	2008-2001	INTERNATIONAL/NAVISTAR	7600	Caterpillar C13 Diesel	2008-2004
FREIGHTLINER	Columbia	Caterpillar C16 Diesel	2008-2001	INTERNATIONAL/NAVISTAR	7700	Caterpillar C11 Diesel	2007-2005
FREIGHTLINER	Columbia	Cummins N14 Diesel	2008-2001	INTERNATIONAL/NAVISTAR	7700	Caterpillar C13 Diesel	2007-2005
FREIGHTLINER	Condor	Caterpillar C10 Diesel	2004-2001	INTERNATIONAL/NAVISTAR	8100	Caterpillar 3176 Diesel	1997-1995
FREIGHTLINER	Condor	Caterpillar C11 Diesel	2006-2004	INTERNATIONAL/NAVISTAR	8100	Caterpillar 3406 Diesel	1998-1996
FREIGHTLINER	Condor	Caterpillar C12 Diesel	2004-2001	INTERNATIONAL/NAVISTAR	8100	Caterpillar C10 Diesel	2003-1997
FREIGHTLINER	Condor	Caterpillar C13 Diesel	2006-2004	INTERNATIONAL/NAVISTAR	8100	Cummins L10 Diesel	1998-1995
FREIGHTLINER	Condor	Caterpillar C9 Diesel	2006-2004	INTERNATIONAL/NAVISTAR	8100	Cummins M11 Diesel	1997-1995
FREIGHTLINER	Coronado	Caterpillar C15 Diesel	2008-2002	INTERNATIONAL/NAVISTAR	8100	Cummins N14 Diesel	1999-1995
FREIGHTLINER	Coronado	Caterpillar C16 Diesel	2003-2002	INTERNATIONAL/NAVISTAR	8200	Caterpillar 3176 Diesel	1997-1995
FREIGHTLINER	FL112	Caterpillar C10 Diesel	2004-1997	INTERNATIONAL/NAVISTAR	8200	Caterpillar 3406 Diesel	1998-1995
FREIGHTLINER	FL112	Caterpillar C12 Diesel	2004-1997	INTERNATIONAL/NAVISTAR	8200	Caterpillar C10 Diesel	1998-1997
FREIGHTLINER	FL112	Cummins M11 Diesel	1997-1996	INTERNATIONAL/NAVISTAR	8200	Caterpillar C12 Diesel	1997-1997
FREIGHTLINER	FLC	Caterpillar 3176 Diesel	1996-1991	INTERNATIONAL/NAVISTAR	8200	Cummins L10 Diesel	1997-1995
FREIGHTLINER	FLC	Caterpillar 3406 Diesel	1998-1991	INTERNATIONAL/NAVISTAR	8200	Cummins M11 Diesel	1997-1995
FREIGHTLINER	FLC	Caterpillar C10 Diesel	1997-1997	INTERNATIONAL/NAVISTAR	8200	Cummins N14 Diesel	1998-1995
FREIGHTLINER	FLC	Caterpillar C12 Diesel	1997-1997	INTERNATIONAL/NAVISTAR	8600	Caterpillar C10 Diesel	2004-2002
FREIGHTLINER	FLC	Cummins L10 Diesel	1997-1991	INTERNATIONAL/NAVISTAR	8600	Caterpillar C11 Diesel	2007-2004
FREIGHTLINER	FLC	Cummins M11 Diesel	1998-1994	INTERNATIONAL/NAVISTAR	8600	Caterpillar C12 Diesel	2004-2002
FREIGHTLINER	FLC	Cummins N14 Diesel	1998-1991	INTERNATIONAL/NAVISTAR	8600	Caterpillar C13 Diesel	2007-2004
FREIGHTLINER	FLD	Caterpillar 3176 Diesel	1996-1991	INTERNATIONAL/NAVISTAR	9100	Caterpillar 3406 Diesel	1998-1998
FREIGHTLINER	FLD	Caterpillar 3406 Diesel	2007-1991	INTERNATIONAL/NAVISTAR	9100	Caterpillar C10 Diesel	1999-1998
FREIGHTLINER	FLD	Caterpillar C10 Diesel	2004-1997	INTERNATIONAL/NAVISTAR	9100	Caterpillar C12 Diesel	1999-1998
FREIGHTLINER	FLD	Caterpillar C11 Diesel	2007-2004	INTERNATIONAL/NAVISTAR	9100	Cummins M11 Diesel	1998-1998
FREIGHTLINER	FLD	Caterpillar C12 Diesel	2004-1996	INTERNATIONAL/NAVISTAR	9100	Cummins N14 Diesel	1999-1998
FREIGHTLINER	FLD	Caterpillar C13 Diesel	2007-2004	INTERNATIONAL/NAVISTAR	9100i	Caterpillar C10 Diesel	2003-2000
FREIGHTLINER	FLD	Caterpillar C15 Diesel	2008-2000	INTERNATIONAL/NAVISTAR	9100i	Caterpillar C12 Diesel	2003-2000
FREIGHTLINER	FLD	Caterpillar C16 Diesel	2004-2000	INTERNATIONAL/NAVISTAR	9100i	Cummins N14 Diesel	2003-2000
FREIGHTLINER	FLD	Cummins L10 Diesel	1998-1991	INTERNATIONAL/NAVISTAR	9200	Caterpillar 3176 Diesel	1997-1995
FREIGHTLINER	FLD	Cummins M11 Diesel	1997-1994	INTERNATIONAL/NAVISTAR	9200	Caterpillar 3406 Diesel	1998-1995
FREIGHTLINER	FLD	Cummins N14 Diesel	2008-1991	INTERNATIONAL/NAVISTAR	9200	Caterpillar C10 Diesel	1996-1996
INTERNATIONAL/NAVISTAR	5000	Caterpillar 3176 Diesel	1997-1995	INTERNATIONAL/NAVISTAR	9200	Caterpillar C10 Diesel	1999-1997
INTERNATIONAL/NAVISTAR	5000	Caterpillar 3406 Diesel	1996-1996	INTERNATIONAL/NAVISTAR	9200	Caterpillar C12 Diesel	1999-1996
INTERNATIONAL/NAVISTAR	5000	Caterpillar C10 Diesel	2000-1998	INTERNATIONAL/NAVISTAR	9200	Cummins M11 Diesel	1998-1995
INTERNATIONAL/NAVISTAR	5000	Caterpillar C12 Diesel	1999-1998	INTERNATIONAL/NAVISTAR	9200	Cummins N14 Diesel	1999-1995
INTERNATIONAL/NAVISTAR	5000	Cummins L10 Diesel	1998-1995	INTERNATIONAL/NAVISTAR	9200i	Caterpillar 3406 Diesel	2003-2002
INTERNATIONAL/NAVISTAR	5000	Cummins M11 Diesel	1997-1995	INTERNATIONAL/NAVISTAR	9200i	Caterpillar C10 Diesel	2004-2000
INTERNATIONAL/NAVISTAR	5000	Cummins N14 Diesel	1999-1995	INTERNATIONAL/NAVISTAR	9200i	Caterpillar C12 Diesel	2004-2000
INTERNATIONAL/NAVISTAR	5500i	Caterpillar 3406 Diesel	2003-2000	INTERNATIONAL/NAVISTAR	9200i	Caterpillar C13 Diesel	2008-2004
INTERNATIONAL/NAVISTAR	5500i	Caterpillar C10 Diesel	2004-2000	INTERNATIONAL/NAVISTAR	9200i	Caterpillar C15 Diesel	2004-2003
INTERNATIONAL/NAVISTAR	5500i	Caterpillar C12 Diesel	2004-2000	INTERNATIONAL/NAVISTAR	9200i	Caterpillar C16 Diesel	2003-2003
INTERNATIONAL/NAVISTAR	5500i	Caterpillar C13 Diesel	2007-2005	INTERNATIONAL/NAVISTAR	9200i	Cummins N14 Diesel	2003-2000
INTERNATIONAL/NAVISTAR	5500i	Caterpillar C15 Diesel	2007-2006	INTERNATIONAL/NAVISTAR	9300	Caterpillar 3176 Diesel	1996-1995
INTERNATIONAL/NAVISTAR	5500i	Cummins N14 Diesel	2003-2000	INTERNATIONAL/NAVISTAR	9300	Caterpillar 3406 Diesel	1999-1995
INTERNATIONAL/NAVISTAR	5600i	Caterpillar 3406 Diesel	2003-2000	INTERNATIONAL/NAVISTAR	9300	Caterpillar C10 Diesel	1999-1996
INTERNATIONAL/NAVISTAR	5600i	Caterpillar C10 Diesel	2004-2000	INTERNATIONAL/NAVISTAR	9300	Caterpillar C12 Diesel	1998-1996
INTERNATIONAL/NAVISTAR	5600i	Caterpillar C11 Diesel	2007-2006	INTERNATIONAL/NAVISTAR	9300	Cummins M11 Diesel	1999-1995
INTERNATIONAL/NAVISTAR	5600i	Caterpillar C12 Diesel	2004-2000	INTERNATIONAL/NAVISTAR	9300	Cummins N14 Diesel	1999-1995
INTERNATIONAL/NAVISTAR	5600i	Caterpillar C13 Diesel	2007-2005	INTERNATIONAL/NAVISTAR	9400	Caterpillar 3176 Diesel	1997-1995
INTERNATIONAL/NAVISTAR	5600i	Caterpillar C15 Diesel	2007-2004	INTERNATIONAL/NAVISTAR	9400	Caterpillar 3406 Diesel	1999-1995
INTERNATIONAL/NAVISTAR	5600i	Cummins N14 Diesel	2003-2000	INTERNATIONAL/NAVISTAR	9400	Caterpillar C10 Diesel	1999-1996
INTERNATIONAL/NAVISTAR	5900i	Caterpillar 3406 Diesel	2003-2000	INTERNATIONAL/NAVISTAR	9400	Caterpillar C12 Diesel	1999-1996
INTERNATIONAL/NAVISTAR	5900i	Caterpillar C10 Diesel	2003-2000	INTERNATIONAL/NAVISTAR	9400	Cummins M11 Diesel	1998-1995
INTERNATIONAL/NAVISTAR	5900i	Caterpillar C12 Diesel	2004-2000	INTERNATIONAL/NAVISTAR	9400	Cummins N14 Diesel	1999-1995
INTERNATIONAL/NAVISTAR	5900i	Caterpillar C13 Diesel	2007-2005	INTERNATIONAL/NAVISTAR	9400i	Caterpillar 3406 Diesel	2003-2000
INTERNATIONAL/NAVISTAR	5900i	Caterpillar C15 Diesel	2007-2004	INTERNATIONAL/NAVISTAR	9400i	Caterpillar C10 Diesel	2002-2000
INTERNATIONAL/NAVISTAR	5900i	Cummins N14 Diesel	2003-2000	INTERNATIONAL/NAVISTAR	9400i	Caterpillar C12 Diesel	2004-2000



INTERNATIONAL/NAVISTAR	9400i	Caterpillar C13 Diesel	2007-2004	KENWORTH	T2000	Caterpillar C13 Diesel	2008-2005
INTERNATIONAL/NAVISTAR	9400i	Caterpillar C15 Diesel	2007-2000	KENWORTH	T2000	Caterpillar C15 Diesel	2008-2000
INTERNATIONAL/NAVISTAR	9400i	Caterpillar C16 Diesel	2003-2000	KENWORTH	T2000	Caterpillar C16 Diesel	2003-2000
INTERNATIONAL/NAVISTAR	9400i	Cummins N14 Diesel	2003-2000	KENWORTH	T2000	Cummins M11 Diesel	1998-1997
INTERNATIONAL/NAVISTAR	9600	Caterpillar 3176 Diesel	1996-1995	KENWORTH	T2000	Cummins N14 Diesel	2003-1997
INTERNATIONAL/NAVISTAR	9600	Caterpillar 3406 Diesel	1996-1995	KENWORTH	T400	Caterpillar 3176 Diesel	1995-1991
INTERNATIONAL/NAVISTAR	9600	Cummins M11 Diesel	1996-1995	KENWORTH	T400	Cummins L10 Diesel	1997-1991
INTERNATIONAL/NAVISTAR	9600	Cummins N14 Diesel	1996-1995	KENWORTH	T400	Cummins M11 Diesel	1998-1994
INTERNATIONAL/NAVISTAR	9700	Caterpillar 3176 Diesel	1995-1995	KENWORTH	T450	Caterpillar 3176 Diesel	1995-1991
INTERNATIONAL/NAVISTAR	9700	Caterpillar 3406 Diesel	1996-1995	KENWORTH	T450	Cummins L10 Diesel	1995-1991
INTERNATIONAL/NAVISTAR	9700	Cummins M11 Diesel	1996-1995	KENWORTH	T450	Cummins M11 Diesel	1998-1994
INTERNATIONAL/NAVISTAR	9700	Cummins N14 Diesel	1996-1995	KENWORTH	T600	Caterpillar 3176 Diesel	1995-1991
INTERNATIONAL/NAVISTAR	9800	Cummins M11 Diesel	1999-1996	KENWORTH	T600	Caterpillar 3406 Diesel	1999-1991
INTERNATIONAL/NAVISTAR	9800	Cummins N14 Diesel	1999-1996	KENWORTH	T600	Caterpillar C10 Diesel	2004-1996
INTERNATIONAL/NAVISTAR	9900	Caterpillar 3406 Diesel	1999-1999	KENWORTH	T600	Caterpillar C12 Diesel	2004-1996
INTERNATIONAL/NAVISTAR	9900	Caterpillar C10 Diesel	1999-1999	KENWORTH	T600	Caterpillar C13 Diesel	2008-2004
INTERNATIONAL/NAVISTAR	9900	Caterpillar C12 Diesel	1999-1999	KENWORTH	T600	Caterpillar C15 Diesel	2008-2000
INTERNATIONAL/NAVISTAR	9900	Cummins N14 Diesel	1999-1999	KENWORTH	T600	Cummins L10 Diesel	1997-1991
INTERNATIONAL/NAVISTAR	9900i	Caterpillar 3406 Diesel	2003-2000	KENWORTH	T600	Cummins M11 Diesel	1998-1994
INTERNATIONAL/NAVISTAR	9900i	Caterpillar C10 Diesel	2002-2000	KENWORTH	T600	Cummins N14 Diesel	2001-1992
INTERNATIONAL/NAVISTAR	9900i	Caterpillar C12 Diesel	2004-2000	KENWORTH	T660	Caterpillar C15 Diesel	2008-2007
INTERNATIONAL/NAVISTAR	9900i	Caterpillar C13 Diesel	2008-2004	KENWORTH	T800	Caterpillar 3176 Diesel	1995-1991
INTERNATIONAL/NAVISTAR	9900i	Caterpillar C15 Diesel	2008-2000	KENWORTH	T800	Caterpillar 3406 Diesel	2000-1991
INTERNATIONAL/NAVISTAR	9900i	Caterpillar C16 Diesel	2003-2000	KENWORTH	T800	Caterpillar C10 Diesel	2004-1996
INTERNATIONAL/NAVISTAR	9900i	Cummins N14 Diesel	2003-2000	KENWORTH	T800	Caterpillar C11 Diesel	2008-2003
INTERNATIONAL/NAVISTAR	9900ix	Caterpillar 3406 Diesel	2003-2000	KENWORTH	T800	Caterpillar C12 Diesel	2004-1996
INTERNATIONAL/NAVISTAR	9900ix	Caterpillar C10 Diesel	2002-2000	KENWORTH	T800	Caterpillar C13 Diesel	2008-2004
INTERNATIONAL/NAVISTAR	9900ix	Caterpillar C12 Diesel	2003-2000	KENWORTH	T800	Caterpillar C15 Diesel	2008-2000
INTERNATIONAL/NAVISTAR	9900ix	Caterpillar C15 Diesel	2008-2000	KENWORTH	T800	Caterpillar C16 Diesel	2003-2000
INTERNATIONAL/NAVISTAR	9900ix	Caterpillar C16 Diesel	2002-2000	KENWORTH	T800	Cummins L10 Diesel	1997-1991
INTERNATIONAL/NAVISTAR	9900ix	Cummins N14 Diesel	2003-2000	KENWORTH	T800	Cummins M11 Diesel	1998-1994
INTERNATIONAL/NAVISTAR	LoneStar	Caterpillar C15 Diesel	2009-2009	KENWORTH	T800	Cummins N14 Diesel	2003-1992
INTERNATIONAL/NAVISTAR	PayStar 5500i	Caterpillar C13 Diesel	2008-2008	KENWORTH	W900	Caterpillar 3176 Diesel	1995-1991
INTERNATIONAL/NAVISTAR	PayStar 5500i	Caterpillar C15 Diesel	2008-2008	KENWORTH	W900	Caterpillar 3406 Diesel	2001-1991
INTERNATIONAL/NAVISTAR	PayStar 5600i	Caterpillar C13 Diesel	2008-2008	KENWORTH	W900	Caterpillar C10 Diesel	2004-1997
INTERNATIONAL/NAVISTAR	PayStar 5600i	Caterpillar C15 Diesel	2008-2008	KENWORTH	W900	Caterpillar C11 Diesel	2007-2005
INTERNATIONAL/NAVISTAR	PayStar 5900i	Caterpillar C13 Diesel	2008-2008	KENWORTH	W900	Caterpillar C12 Diesel	2006-1997
INTERNATIONAL/NAVISTAR	PayStar 5900i	Caterpillar C15 Diesel	2008-2008	KENWORTH	W900	Caterpillar C13 Diesel	2008-2004
INTERNATIONAL/NAVISTAR	ProStar Series	Caterpillar C13 Diesel	2008-2007	KENWORTH	W900	Caterpillar C15 Diesel	2008-2000
INTERNATIONAL/NAVISTAR	ProStar Series	Caterpillar C15 Diesel	2008-2008	KENWORTH	W900	Caterpillar C16 Diesel	2003-2000
INTERNATIONAL/NAVISTAR	TranStar 8500	Caterpillar C13 Diesel	2008-2008	KENWORTH	W900	Cummins L10 Diesel	1992-1991
INTERNATIONAL/NAVISTAR	TranStar 8600	Caterpillar C13 Diesel	2008-2008	KENWORTH	W900	Cummins M11 Diesel	1998-1994
INTERNATIONAL/NAVISTAR	WorkStar 7600	Caterpillar C11 Diesel	2008-2008	KENWORTH	W900	Cummins N14 Diesel	2006-1992
INTERNATIONAL/NAVISTAR	WorkStar 7600	Caterpillar C13 Diesel	2008-2008	MACK	CL Series	Caterpillar 3406 Diesel	2002-2001
INTERNATIONAL/NAVISTAR	WorkStar 7700	Caterpillar C11 Diesel	2008-2008	PETERBILT	320	Caterpillar 3176 Diesel	1995-1995
INTERNATIONAL/NAVISTAR	WorkStar 7700	Caterpillar C13 Diesel	2008-2008	PETERBILT	320	Caterpillar C10 Diesel	2006-2000
KENWORTH	C500	Caterpillar 3176 Diesel	1994-1992	PETERBILT	320	Cummins L10 Diesel	1996-1995
KENWORTH	C500	Caterpillar 3406 Diesel	1991-1991	PETERBILT	330	Caterpillar 3406 Diesel	2000-1999
KENWORTH	C500	Caterpillar C13 Diesel	2008-2007	PETERBILT	357	Caterpillar 3176 Diesel	1996-1995
KENWORTH	C500	Caterpillar C15 Diesel	2008-2000	PETERBILT	357	Caterpillar 3406 Diesel	1999-1995
KENWORTH	C500	Cummins L10 Diesel	1994-1991	PETERBILT	357	Caterpillar C10 Diesel	1996-1996
KENWORTH	C500	Cummins M11 Diesel	1998-1994	PETERBILT	357	Caterpillar C10 Diesel	2004-1997
KENWORTH	C550	Cummins M11 Diesel	1998-1996	PETERBILT	357	Caterpillar C11 Diesel	2007-2005
KENWORTH	K100	Caterpillar 3176 Diesel	1992-1991	PETERBILT	357	Caterpillar C12 Diesel	2004-1997
KENWORTH	K100	Caterpillar 3406 Diesel	1994-1991	PETERBILT	357	Caterpillar C13 Diesel	2007-2005
KENWORTH	K100	Cummins L10 Diesel	1994-1991	PETERBILT	357	Caterpillar C15 Diesel	2007-2000
KENWORTH	K100	Cummins M11 Diesel	1996-1994	PETERBILT	357	Caterpillar C16 Diesel	2002-2002
KENWORTH	K100	Cummins N14 Diesel	1993-1992	PETERBILT	357	Caterpillar C9 Diesel	2004-2004
KENWORTH	T2000	Caterpillar 3406 Diesel	2000-1997	PETERBILT	357	Cummins L10 Diesel	1997-1995
KENWORTH	T2000	Caterpillar C10 Diesel	1999-1997	PETERBILT	357	Cummins M11 Diesel	1997-1995
KENWORTH	T2000	Caterpillar C12 Diesel	2004-1997	PETERBILT	357	Cummins N14 Diesel	1997-1995

PETERBILT	362	Caterpillar 3176 Diesel	1996-1995	PETERBILT	388	Caterpillar C13 Diesel	2008-2008
PETERBILT	362	Caterpillar 3406 Diesel	1999-1995	PETERBILT	388	Caterpillar C15 Diesel	2008-2007
PETERBILT	362	Caterpillar C10 Diesel	2001-1996	PETERBILT	389	Caterpillar C15 Diesel	2008-2008
PETERBILT	362	Caterpillar C12 Diesel	2004-1996	STERLING	Acterra	Caterpillar C13 Diesel	2006-2004
PETERBILT	362	Caterpillar C15 Diesel	2003-2000	STERLING	Acterra	Caterpillar C9 Diesel	2006-2006
PETERBILT	362	Cummins L10 Diesel	1995-1995	STERLING	Acterra	Cummins N14 Diesel	2001-2001
PETERBILT	362	Cummins N14 Diesel	1996-1995	STERLING	A-Line	Caterpillar 3406 Diesel	2001-2000
PETERBILT	365	Caterpillar C13 Diesel	2008-2008	STERLING	A-Line	Caterpillar C10 Diesel	2004-2000
PETERBILT	365	Caterpillar C9 Diesel	2008-2008	STERLING	A-Line	Caterpillar C11 Diesel	2007-2004
PETERBILT	367	Caterpillar C13 Diesel	2008-2008	STERLING	A-Line	Caterpillar C12 Diesel	2004-2000
PETERBILT	367	Caterpillar C15 Diesel	2008-2008	STERLING	A-Line	Caterpillar C13 Diesel	2008-2004
PETERBILT	375	Caterpillar 3176 Diesel	1996-1995	STERLING	A-Line	Caterpillar C15 Diesel	2008-2000
PETERBILT	375	Caterpillar C10 Diesel	1996-1996	STERLING	A-Line	Caterpillar C16 Diesel	2000-2000
PETERBILT	375	Cummins L10 Diesel	1996-1995	STERLING	A-Line	Caterpillar C9 Diesel	2007-2004
PETERBILT	377	Caterpillar 3176 Diesel	1996-1995	STERLING	A-Line	Cummins N14 Diesel	2003-2000
PETERBILT	377	Caterpillar 3406 Diesel	1999-1995	STERLING	L-Line	Caterpillar 3406 Diesel	2001-2000
PETERBILT	377	Caterpillar C10 Diesel	2001-1996	STERLING	L-Line	Caterpillar C10 Diesel	2004-2000
PETERBILT	377	Caterpillar C12 Diesel	1998-1997	STERLING	L-Line	Caterpillar C11 Diesel	2007-2004
PETERBILT	377	Cummins L10 Diesel	1997-1995	STERLING	L-Line	Caterpillar C12 Diesel	2004-2000
PETERBILT	377	Cummins M11 Diesel	1997-1997	STERLING	L-Line	Caterpillar C13 Diesel	2008-2004
PETERBILT	377	Cummins N14 Diesel	1999-1995	STERLING	L-Line	Caterpillar C15 Diesel	2008-2001
PETERBILT	378	Caterpillar 3176 Diesel	1996-1995	STERLING	L-Line	Caterpillar C16 Diesel	2001-2001
PETERBILT	378	Caterpillar 3406 Diesel	1999-1995	STERLING	L-Line	Caterpillar C9 Diesel	2007-2004
PETERBILT	378	Caterpillar C10 Diesel	2004-1996	STERLING	L-Line	Cummins N14 Diesel	2003-2000
PETERBILT	378	Caterpillar C11 Diesel	2007-2004	VOLVO	Autocar	Caterpillar 3406 Diesel	1999-1996
PETERBILT	378	Caterpillar C12 Diesel	2004-1997	VOLVO	Autocar	Cummins L10 Diesel	1998-1996
PETERBILT	378	Caterpillar C13 Diesel	2007-2005	VOLVO	Autocar	Cummins M11 Diesel	1998-1996
PETERBILT	378	Caterpillar C15 Diesel	2007-2000	VOLVO	Autocar	Cummins N14 Diesel	2001-1996
PETERBILT	378	Caterpillar C16 Diesel	2001-2000	VOLVO	VHD	Cummins N14 Diesel	2001-2001
PETERBILT	378	Cummins L10 Diesel	1997-1995	VOLVO	VN Series	Caterpillar 3406 Diesel	1999-1997
PETERBILT	378	Cummins M11 Diesel	1997-1995	VOLVO	VN Series	Cummins M11 Diesel	1997-1997
PETERBILT	378	Cummins N14 Diesel	2003-1995	VOLVO	VN Series	Cummins N14 Diesel	2003-1998
PETERBILT	379	Caterpillar 3176 Diesel	1996-1995	VOLVO	WCA Series	Caterpillar 3406 Diesel	1997-1996
PETERBILT	379	Caterpillar 3406 Diesel	2000-1995	VOLVO	WCA Series	Cummins M11 Diesel	1997-1996
PETERBILT	379	Caterpillar C10 Diesel	2004-1996	VOLVO	WCA Series	Cummins N14 Diesel	1997-1996
PETERBILT	379	Caterpillar C11 Diesel	2007-2005	VOLVO	WG Series	Caterpillar 3176 Diesel	1997-1996
PETERBILT	379	Caterpillar C12 Diesel	2004-1997	VOLVO	WG Series	Cummins L10 Diesel	1997-1996
PETERBILT	379	Caterpillar C13 Diesel	2007-2004	VOLVO	WG Series	Cummins M11 Diesel	1997-1996
PETERBILT	379	Caterpillar C15 Diesel	2007-2000	VOLVO	WG Series	Cummins N14 Diesel	1997-1996
PETERBILT	379	Caterpillar C16 Diesel	2003-2000	VOLVO	WH Series	Cummins N14 Diesel	1996-1996
PETERBILT	379	Cummins L10 Diesel	1997-1995	VOLVO	WIA Series	Caterpillar 3176 Diesel	1997-1996
PETERBILT	379	Cummins M11 Diesel	1997-1995	VOLVO	WIA Series	Caterpillar 3406 Diesel	1998-1996
PETERBILT	379	Cummins N14 Diesel	2003-1995	VOLVO	WIA Series	Cummins L10 Diesel	1997-1997
PETERBILT	384	Caterpillar C13 Diesel	2008-2008	VOLVO	WIA Series	Cummins M11 Diesel	1997-1996
PETERBILT	384	Caterpillar C9 Diesel	2008-2008	VOLVO	WIA Series	Cummins N14 Diesel	1998-1996
PETERBILT	385	Caterpillar 3176 Diesel	1997-1996	VOLVO	Xpeditor	Cummins L10 Diesel	1998-1996
PETERBILT	385	Caterpillar C10 Diesel	2004-1996	VOLVO	Xpeditor	Cummins M11 Diesel	1998-1996
PETERBILT	385	Caterpillar C11 Diesel	2007-2005				
PETERBILT	385	Caterpillar C12 Diesel	2004-1996				
PETERBILT	385	Caterpillar C13 Diesel	2007-2005				
PETERBILT	385	Cummins L10 Diesel	1997-1996				
PETERBILT	385	Cummins M11 Diesel	1997-1996				
PETERBILT	385	Cummins N14 Diesel	2003-2002				
PETERBILT	386	Caterpillar C13 Diesel	2008-2006				
PETERBILT	386	Caterpillar C15 Diesel	2008-2006				
PETERBILT	387	Caterpillar C10 Diesel	2002-2000				
PETERBILT	387	Caterpillar C11 Diesel	2006-2006				
PETERBILT	387	Caterpillar C12 Diesel	2005-2000				
PETERBILT	387	Caterpillar C13 Diesel	2008-2004				
PETERBILT	387	Caterpillar C15 Diesel	2008-2001				
PETERBILT	387	Caterpillar C16 Diesel	2003-2001				



33579

190°

AUTOCAR	AC Series	Caterpillar 3406 Diesel	1995-1991
AUTOCAR	AC Series	Cummins L10 Diesel	1995-1991
AUTOCAR	AC Series	Cummins M11 Diesel	1995-1994
AUTOCAR	AC Series	Cummins N14 Diesel	1995-1991
AUTOCAR	Cement Mixer	Cummins L10 Diesel	1993-1993
DINA	102 F	CUMMINS ISB	2008-2008
DINA	104-R	CUMMINS ISB	2008-2008



DINA	104-SF	CUMMINS ISB	2008-2008	FREIGHTLINER	FLD	Caterpillar C10 Diesel	2004-1997
DINA	94 F	CUMMINS ISB	2008-2008	FREIGHTLINER	FLD	Caterpillar C11 Diesel	2007-2004
FREIGHTLINER	Argosy	Caterpillar 3406 Diesel	2001-1999	FREIGHTLINER	FLD	Caterpillar C12 Diesel	2004-1996
FREIGHTLINER	Argosy	Caterpillar C10 Diesel	2003-1999	FREIGHTLINER	FLD	Caterpillar C13 Diesel	2007-2004
FREIGHTLINER	Argosy	Caterpillar C12 Diesel	2004-1999	FREIGHTLINER	FLD	Caterpillar C15 Diesel	2008-2000
FREIGHTLINER	Argosy	Caterpillar C15 Diesel	2004-2001	FREIGHTLINER	FLD	Caterpillar C16 Diesel	2004-2000
FREIGHTLINER	Argosy	Cummins N14 Diesel	2002-1999	FREIGHTLINER	FLD	Cummins L10 Diesel	1998-1991
FREIGHTLINER	Business Class M2	Caterpillar C11 Diesel	2007-2004	FREIGHTLINER	FLD	Cummins M11 Diesel	1997-1994
FREIGHTLINER	Business Class M2	Caterpillar C13 Diesel	2008-2004	FREIGHTLINER	FLD	Cummins N14 Diesel	2008-1991
FREIGHTLINER	Business Class M2	Caterpillar C9 Diesel	2008-2004	INTERNATIONAL/NAVISTAR	5000	Caterpillar 3176 Diesel	1997-1995
FREIGHTLINER	Cascadia	Caterpillar C15 Diesel	2008-2008	INTERNATIONAL/NAVISTAR	5000	Caterpillar 3406 Diesel	1996-1996
FREIGHTLINER	Century Class	Caterpillar 3406 Diesel	2002-1996	INTERNATIONAL/NAVISTAR	5000	Caterpillar C10 Diesel	2000-1998
FREIGHTLINER	Century Class	Caterpillar C10 Diesel	2003-1996	INTERNATIONAL/NAVISTAR	5000	Caterpillar C12 Diesel	1999-1998
FREIGHTLINER	Century Class	Caterpillar C11 Diesel	2006-2004	INTERNATIONAL/NAVISTAR	5000	Cummins L10 Diesel	1998-1995
FREIGHTLINER	Century Class	Caterpillar C12 Diesel	2004-1997	INTERNATIONAL/NAVISTAR	5000	Cummins M11 Diesel	1997-1995
FREIGHTLINER	Century Class	Caterpillar C13 Diesel	2008-2004	INTERNATIONAL/NAVISTAR	5000	Cummins N14 Diesel	1999-1995
FREIGHTLINER	Century Class	Caterpillar C15 Diesel	2008-2001	INTERNATIONAL/NAVISTAR	5500i	Caterpillar 3406 Diesel	2003-2000
FREIGHTLINER	Century Class	Caterpillar C16 Diesel	2008-2007	INTERNATIONAL/NAVISTAR	5500i	Caterpillar C10 Diesel	2004-2000
FREIGHTLINER	Century Class	Cummins M11 Diesel	1997-1996	INTERNATIONAL/NAVISTAR	5500i	Caterpillar C12 Diesel	2004-2000
FREIGHTLINER	Century Class	Cummins N14 Diesel	2003-1996	INTERNATIONAL/NAVISTAR	5500i	Caterpillar C13 Diesel	2007-2005
FREIGHTLINER	Classic	Caterpillar C10 Diesel	2003-2001	INTERNATIONAL/NAVISTAR	5500i	Caterpillar C15 Diesel	2007-2006
FREIGHTLINER	Classic	Caterpillar C11 Diesel	2006-2004	INTERNATIONAL/NAVISTAR	5500i	Cummins N14 Diesel	2003-2000
FREIGHTLINER	Classic	Caterpillar C12 Diesel	2004-2001	INTERNATIONAL/NAVISTAR	5600i	Caterpillar 3406 Diesel	2003-2000
FREIGHTLINER	Classic	Caterpillar C13 Diesel	2007-2004	INTERNATIONAL/NAVISTAR	5600i	Caterpillar C10 Diesel	2004-2000
FREIGHTLINER	Classic	Caterpillar C15 Diesel	2007-2001	INTERNATIONAL/NAVISTAR	5600i	Caterpillar C11 Diesel	2007-2006
FREIGHTLINER	Classic	Caterpillar C16 Diesel	2003-2001	INTERNATIONAL/NAVISTAR	5600i	Caterpillar C12 Diesel	2004-2000
FREIGHTLINER	Classic	Cummins N14 Diesel	2002-2001	INTERNATIONAL/NAVISTAR	5600i	Caterpillar C13 Diesel	2007-2005
FREIGHTLINER	Classic XL	Caterpillar C10 Diesel	2003-2001	INTERNATIONAL/NAVISTAR	5600i	Caterpillar C15 Diesel	2007-2004
FREIGHTLINER	Classic XL	Caterpillar C11 Diesel	2006-2004	INTERNATIONAL/NAVISTAR	5600i	Cummins N14 Diesel	2003-2000
FREIGHTLINER	Classic XL	Caterpillar C12 Diesel	2003-2001	INTERNATIONAL/NAVISTAR	5900i	Caterpillar 3406 Diesel	2003-2000
FREIGHTLINER	Classic XL	Caterpillar C13 Diesel	2007-2004	INTERNATIONAL/NAVISTAR	5900i	Caterpillar C10 Diesel	2003-2000
FREIGHTLINER	Classic XL	Caterpillar C15 Diesel	2007-2001	INTERNATIONAL/NAVISTAR	5900i	Caterpillar C12 Diesel	2004-2000
FREIGHTLINER	Classic XL	Caterpillar C16 Diesel	2003-2001	INTERNATIONAL/NAVISTAR	5900i	Caterpillar C13 Diesel	2007-2005
FREIGHTLINER	Classic XL	Cummins N14 Diesel	2002-2001	INTERNATIONAL/NAVISTAR	5900i	Caterpillar C15 Diesel	2007-2004
FREIGHTLINER	Columbia	Caterpillar 3406 Diesel	2002-2000	INTERNATIONAL/NAVISTAR	5900i	Cummins N14 Diesel	2003-2000
FREIGHTLINER	Columbia	Caterpillar C10 Diesel	2003-2001	INTERNATIONAL/NAVISTAR	7600	Caterpillar 3406 Diesel	2003-2003
FREIGHTLINER	Columbia	Caterpillar C11 Diesel	2007-2004	INTERNATIONAL/NAVISTAR	7600	Caterpillar C10 Diesel	2004-2002
FREIGHTLINER	Columbia	Caterpillar C12 Diesel	2008-2001	INTERNATIONAL/NAVISTAR	7600	Caterpillar C11 Diesel	2007-2004
FREIGHTLINER	Columbia	Caterpillar C13 Diesel	2008-2004	INTERNATIONAL/NAVISTAR	7600	Caterpillar C12 Diesel	2004-2002
FREIGHTLINER	Columbia	Caterpillar C15 Diesel	2008-2001	INTERNATIONAL/NAVISTAR	7600	Caterpillar C13 Diesel	2008-2004
FREIGHTLINER	Columbia	Caterpillar C16 Diesel	2008-2001	INTERNATIONAL/NAVISTAR	7700	Caterpillar C11 Diesel	2007-2005
FREIGHTLINER	Columbia	Cummins N14 Diesel	2008-2001	INTERNATIONAL/NAVISTAR	7700	Caterpillar C13 Diesel	2007-2005
FREIGHTLINER	Condor	Caterpillar C10 Diesel	2004-2001	INTERNATIONAL/NAVISTAR	8100	Caterpillar 3176 Diesel	1997-1995
FREIGHTLINER	Condor	Caterpillar C11 Diesel	2006-2004	INTERNATIONAL/NAVISTAR	8100	Caterpillar 3406 Diesel	1998-1996
FREIGHTLINER	Condor	Caterpillar C12 Diesel	2004-2001	INTERNATIONAL/NAVISTAR	8100	Caterpillar C10 Diesel	2003-1997
FREIGHTLINER	Condor	Caterpillar C13 Diesel	2006-2004	INTERNATIONAL/NAVISTAR	8100	Cummins L10 Diesel	1998-1995
FREIGHTLINER	Condor	Caterpillar C9 Diesel	2006-2004	INTERNATIONAL/NAVISTAR	8100	Cummins M11 Diesel	1997-1995
FREIGHTLINER	Coronado	Caterpillar C15 Diesel	2008-2002	INTERNATIONAL/NAVISTAR	8100	Cummins N14 Diesel	1999-1995
FREIGHTLINER	Coronado	Caterpillar C16 Diesel	2003-2002	INTERNATIONAL/NAVISTAR	8200	Caterpillar 3176 Diesel	1997-1995
FREIGHTLINER	FL112	Caterpillar C10 Diesel	2004-1997	INTERNATIONAL/NAVISTAR	8200	Caterpillar 3406 Diesel	1998-1995
FREIGHTLINER	FL112	Caterpillar C12 Diesel	2004-1997	INTERNATIONAL/NAVISTAR	8200	Caterpillar C10 Diesel	1998-1997
FREIGHTLINER	FL112	Cummins M11 Diesel	1997-1996	INTERNATIONAL/NAVISTAR	8200	Caterpillar C12 Diesel	1997-1997
FREIGHTLINER	FLC	Caterpillar 3176 Diesel	1996-1991	INTERNATIONAL/NAVISTAR	8200	Cummins L10 Diesel	1997-1995
FREIGHTLINER	FLC	Caterpillar 3406 Diesel	1998-1991	INTERNATIONAL/NAVISTAR	8200	Cummins M11 Diesel	1997-1995
FREIGHTLINER	FLC	Caterpillar C10 Diesel	1997-1997	INTERNATIONAL/NAVISTAR	8200	Cummins N14 Diesel	1998-1995
FREIGHTLINER	FLC	Caterpillar C12 Diesel	1997-1997	INTERNATIONAL/NAVISTAR	8600	Caterpillar C10 Diesel	2004-2002
FREIGHTLINER	FLC	Cummins L10 Diesel	1997-1991	INTERNATIONAL/NAVISTAR	8600	Caterpillar C11 Diesel	2007-2004
FREIGHTLINER	FLC	Cummins M11 Diesel	1998-1994	INTERNATIONAL/NAVISTAR	8600	Caterpillar C12 Diesel	2004-2002
FREIGHTLINER	FLC	Cummins N14 Diesel	1998-1991	INTERNATIONAL/NAVISTAR	8600	Caterpillar C13 Diesel	2007-2004
FREIGHTLINER	FLD	Caterpillar 3176 Diesel	1996-1991	INTERNATIONAL/NAVISTAR	9100	Caterpillar 3406 Diesel	1998-1998
FREIGHTLINER	FLD	Caterpillar 3406 Diesel	2007-1991	INTERNATIONAL/NAVISTAR	9100	Caterpillar C10 Diesel	1999-1998



INTERNATIONAL/NAVISTAR	9100	Caterpillar C12 Diesel	1999-1998	INTERNATIONAL/NAVISTAR	9900ix	Caterpillar C10 Diesel	2002-2000
INTERNATIONAL/NAVISTAR	9100	Cummins M11 Diesel	1998-1998	INTERNATIONAL/NAVISTAR	9900ix	Caterpillar C12 Diesel	2003-2000
INTERNATIONAL/NAVISTAR	9100	Cummins N14 Diesel	1999-1998	INTERNATIONAL/NAVISTAR	9900ix	Caterpillar C15 Diesel	2008-2000
INTERNATIONAL/NAVISTAR	9100i	Caterpillar C10 Diesel	2003-2000	INTERNATIONAL/NAVISTAR	9900ix	Caterpillar C16 Diesel	2002-2000
INTERNATIONAL/NAVISTAR	9100i	Caterpillar C12 Diesel	2003-2000	INTERNATIONAL/NAVISTAR	9900ix	Cummins N14 Diesel	2003-2000
INTERNATIONAL/NAVISTAR	9100i	Cummins N14 Diesel	2003-2000	INTERNATIONAL/NAVISTAR	LoneStar	Caterpillar C15 Diesel	2009-2009
INTERNATIONAL/NAVISTAR	9200	Caterpillar 3176 Diesel	1997-1995	INTERNATIONAL/NAVISTAR	PayStar 5500i	Caterpillar C13 Diesel	2008-2008
INTERNATIONAL/NAVISTAR	9200	Caterpillar 3406 Diesel	1998-1995	INTERNATIONAL/NAVISTAR	PayStar 5500i	Caterpillar C15 Diesel	2008-2008
INTERNATIONAL/NAVISTAR	9200	Caterpillar C10 Diesel	1996-1996	INTERNATIONAL/NAVISTAR	PayStar 5600i	Caterpillar C13 Diesel	2008-2008
INTERNATIONAL/NAVISTAR	9200	Caterpillar C10 Diesel	1999-1997	INTERNATIONAL/NAVISTAR	PayStar 5600i	Caterpillar C15 Diesel	2008-2008
INTERNATIONAL/NAVISTAR	9200	Caterpillar C12 Diesel	1999-1996	INTERNATIONAL/NAVISTAR	PayStar 5900i	Caterpillar C13 Diesel	2008-2008
INTERNATIONAL/NAVISTAR	9200	Cummins M11 Diesel	1998-1995	INTERNATIONAL/NAVISTAR	PayStar 5900i	Caterpillar C15 Diesel	2008-2008
INTERNATIONAL/NAVISTAR	9200	Cummins N14 Diesel	1999-1995	INTERNATIONAL/NAVISTAR	ProStar Series	Caterpillar C13 Diesel	2008-2007
INTERNATIONAL/NAVISTAR	9200i	Caterpillar 3406 Diesel	2003-2002	INTERNATIONAL/NAVISTAR	ProStar Series	Caterpillar C15 Diesel	2008-2008
INTERNATIONAL/NAVISTAR	9200i	Caterpillar C10 Diesel	2004-2000	INTERNATIONAL/NAVISTAR	TranStar 8500	Caterpillar C13 Diesel	2008-2008
INTERNATIONAL/NAVISTAR	9200i	Caterpillar C12 Diesel	2004-2000	INTERNATIONAL/NAVISTAR	TranStar 8600	Caterpillar C13 Diesel	2008-2008
INTERNATIONAL/NAVISTAR	9200i	Caterpillar C13 Diesel	2008-2004	INTERNATIONAL/NAVISTAR	WorkStar 7600	Caterpillar C11 Diesel	2008-2008
INTERNATIONAL/NAVISTAR	9200i	Caterpillar C15 Diesel	2004-2003	INTERNATIONAL/NAVISTAR	WorkStar 7600	Caterpillar C13 Diesel	2008-2008
INTERNATIONAL/NAVISTAR	9200i	Caterpillar C16 Diesel	2003-2003	INTERNATIONAL/NAVISTAR	WorkStar 7700	Caterpillar C11 Diesel	2008-2008
INTERNATIONAL/NAVISTAR	9200i	Cummins N14 Diesel	2003-2000	INTERNATIONAL/NAVISTAR	WorkStar 7700	Caterpillar C13 Diesel	2008-2008
INTERNATIONAL/NAVISTAR	9300	Caterpillar 3176 Diesel	1996-1995	KENWORTH	C500	Caterpillar 3176 Diesel	1994-1992
INTERNATIONAL/NAVISTAR	9300	Caterpillar 3406 Diesel	1999-1995	KENWORTH	C500	Caterpillar 3406 Diesel	1991-1991
INTERNATIONAL/NAVISTAR	9300	Caterpillar C10 Diesel	1999-1996	KENWORTH	C500	Caterpillar C13 Diesel	2008-2007
INTERNATIONAL/NAVISTAR	9300	Caterpillar C12 Diesel	1998-1996	KENWORTH	C500	Caterpillar C15 Diesel	2008-2000
INTERNATIONAL/NAVISTAR	9300	Cummins M11 Diesel	1999-1995	KENWORTH	C500	Cummins L10 Diesel	1994-1991
INTERNATIONAL/NAVISTAR	9300	Cummins N14 Diesel	1999-1995	KENWORTH	C500	Cummins M11 Diesel	1998-1994
INTERNATIONAL/NAVISTAR	9400	Caterpillar 3176 Diesel	1997-1995	KENWORTH	C550	Cummins M11 Diesel	1998-1996
INTERNATIONAL/NAVISTAR	9400	Caterpillar 3406 Diesel	1999-1995	KENWORTH	K100	Caterpillar 3176 Diesel	1992-1991
INTERNATIONAL/NAVISTAR	9400	Caterpillar C10 Diesel	1999-1996	KENWORTH	K100	Caterpillar 3406 Diesel	1994-1991
INTERNATIONAL/NAVISTAR	9400	Caterpillar C12 Diesel	1999-1996	KENWORTH	K100	Cummins L10 Diesel	1994-1991
INTERNATIONAL/NAVISTAR	9400	Cummins M11 Diesel	1998-1995	KENWORTH	K100	Cummins M11 Diesel	1996-1994
INTERNATIONAL/NAVISTAR	9400	Cummins N14 Diesel	1999-1995	KENWORTH	K100	Cummins N14 Diesel	1993-1992
INTERNATIONAL/NAVISTAR	9400i	Caterpillar 3406 Diesel	2003-2000	KENWORTH	T2000	Caterpillar 3406 Diesel	2000-1997
INTERNATIONAL/NAVISTAR	9400i	Caterpillar C10 Diesel	2002-2000	KENWORTH	T2000	Caterpillar C10 Diesel	1999-1997
INTERNATIONAL/NAVISTAR	9400i	Caterpillar C12 Diesel	2004-2000	KENWORTH	T2000	Caterpillar C12 Diesel	2004-1997
INTERNATIONAL/NAVISTAR	9400i	Caterpillar C13 Diesel	2007-2004	KENWORTH	T2000	Caterpillar C13 Diesel	2008-2005
INTERNATIONAL/NAVISTAR	9400i	Caterpillar C15 Diesel	2007-2000	KENWORTH	T2000	Caterpillar C15 Diesel	2008-2000
INTERNATIONAL/NAVISTAR	9400i	Caterpillar C16 Diesel	2003-2000	KENWORTH	T2000	Caterpillar C16 Diesel	2003-2000
INTERNATIONAL/NAVISTAR	9400i	Cummins N14 Diesel	2003-2000	KENWORTH	T2000	Cummins M11 Diesel	1998-1997
INTERNATIONAL/NAVISTAR	9600	Caterpillar 3176 Diesel	1996-1995	KENWORTH	T2000	Cummins N14 Diesel	2003-1997
INTERNATIONAL/NAVISTAR	9600	Caterpillar 3406 Diesel	1996-1995	KENWORTH	T400	Caterpillar 3176 Diesel	1995-1991
INTERNATIONAL/NAVISTAR	9600	Cummins M11 Diesel	1996-1995	KENWORTH	T400	Cummins L10 Diesel	1997-1991
INTERNATIONAL/NAVISTAR	9600	Cummins N14 Diesel	1996-1995	KENWORTH	T400	Cummins M11 Diesel	1998-1994
INTERNATIONAL/NAVISTAR	9700	Caterpillar 3176 Diesel	1995-1995	KENWORTH	T450	Caterpillar 3176 Diesel	1995-1991
INTERNATIONAL/NAVISTAR	9700	Caterpillar 3406 Diesel	1996-1995	KENWORTH	T450	Cummins L10 Diesel	1995-1991
INTERNATIONAL/NAVISTAR	9700	Cummins M11 Diesel	1996-1995	KENWORTH	T450	Cummins M11 Diesel	1998-1994
INTERNATIONAL/NAVISTAR	9700	Cummins N14 Diesel	1996-1995	KENWORTH	T600	Caterpillar 3176 Diesel	1995-1991
INTERNATIONAL/NAVISTAR	9800	Cummins M11 Diesel	1999-1996	KENWORTH	T600	Caterpillar 3406 Diesel	1999-1991
INTERNATIONAL/NAVISTAR	9800	Cummins N14 Diesel	1999-1996	KENWORTH	T600	Caterpillar C10 Diesel	2004-1996
INTERNATIONAL/NAVISTAR	9900	Caterpillar 3406 Diesel	1999-1999	KENWORTH	T600	Caterpillar C12 Diesel	2004-1996
INTERNATIONAL/NAVISTAR	9900	Caterpillar C10 Diesel	1999-1999	KENWORTH	T600	Caterpillar C13 Diesel	2008-2004
INTERNATIONAL/NAVISTAR	9900	Caterpillar C12 Diesel	1999-1999	KENWORTH	T600	Caterpillar C15 Diesel	2008-2000
INTERNATIONAL/NAVISTAR	9900	Cummins N14 Diesel	1999-1999	KENWORTH	T600	Cummins L10 Diesel	1997-1991
INTERNATIONAL/NAVISTAR	9900i	Caterpillar 3406 Diesel	2003-2000	KENWORTH	T600	Cummins M11 Diesel	1998-1994
INTERNATIONAL/NAVISTAR	9900i	Caterpillar C10 Diesel	2002-2000	KENWORTH	T600	Cummins N14 Diesel	2001-1992
INTERNATIONAL/NAVISTAR	9900i	Caterpillar C12 Diesel	2004-2000	KENWORTH	T660	Caterpillar C15 Diesel	2008-2007
INTERNATIONAL/NAVISTAR	9900i	Caterpillar C13 Diesel	2008-2004	KENWORTH	T800	Caterpillar 3176 Diesel	1995-1991
INTERNATIONAL/NAVISTAR	9900i	Caterpillar C15 Diesel	2008-2000	KENWORTH	T800	Caterpillar 3406 Diesel	2000-1991
INTERNATIONAL/NAVISTAR	9900i	Caterpillar C16 Diesel	2003-2000	KENWORTH	T800	Caterpillar C10 Diesel	2004-1996
INTERNATIONAL/NAVISTAR	9900i	Cummins N14 Diesel	2003-2000	KENWORTH	T800	Caterpillar C11 Diesel	2008-2003
INTERNATIONAL/NAVISTAR	9900ix	Caterpillar 3406 Diesel	2003-2000	KENWORTH	T800	Caterpillar C12 Diesel	2004-1996



KENWORTH	T800	Caterpillar C13 Diesel	2008-2004	PETERBILT	378	Caterpillar C13 Diesel	2007-2005
KENWORTH	T800	Caterpillar C15 Diesel	2008-2000	PETERBILT	378	Caterpillar C15 Diesel	2007-2000
KENWORTH	T800	Caterpillar C16 Diesel	2003-2000	PETERBILT	378	Caterpillar C16 Diesel	2001-2000
KENWORTH	T800	Cummins L10 Diesel	1997-1991	PETERBILT	378	Cummins L10 Diesel	1997-1995
KENWORTH	T800	Cummins M11 Diesel	1998-1994	PETERBILT	378	Cummins M11 Diesel	1997-1995
KENWORTH	T800	Cummins N14 Diesel	2003-1992	PETERBILT	378	Cummins N14 Diesel	2003-1995
KENWORTH	W900	Caterpillar 3176 Diesel	1995-1991	PETERBILT	379	Caterpillar 3176 Diesel	1996-1995
KENWORTH	W900	Caterpillar 3406 Diesel	2001-1991	PETERBILT	379	Caterpillar 3406 Diesel	2000-1995
KENWORTH	W900	Caterpillar C10 Diesel	2004-1997	PETERBILT	379	Caterpillar C10 Diesel	2004-1996
KENWORTH	W900	Caterpillar C11 Diesel	2007-2005	PETERBILT	379	Caterpillar C11 Diesel	2007-2005
KENWORTH	W900	Caterpillar C12 Diesel	2006-1997	PETERBILT	379	Caterpillar C12 Diesel	2004-1997
KENWORTH	W900	Caterpillar C13 Diesel	2008-2004	PETERBILT	379	Caterpillar C13 Diesel	2007-2004
KENWORTH	W900	Caterpillar C15 Diesel	2008-2000	PETERBILT	379	Caterpillar C15 Diesel	2007-2000
KENWORTH	W900	Caterpillar C16 Diesel	2003-2000	PETERBILT	379	Caterpillar C16 Diesel	2003-2000
KENWORTH	W900	Cummins L10 Diesel	1992-1991	PETERBILT	379	Cummins L10 Diesel	1997-1995
KENWORTH	W900	Cummins M11 Diesel	1998-1994	PETERBILT	379	Cummins M11 Diesel	1997-1995
KENWORTH	W900	Cummins N14 Diesel	2006-1992	PETERBILT	379	Cummins N14 Diesel	2003-1995
MACK	CL Series	Caterpillar 3406 Diesel	2002-2001	PETERBILT	384	Caterpillar C13 Diesel	2008-2008
PETERBILT	320	Caterpillar 3176 Diesel	1995-1995	PETERBILT	384	Caterpillar C9 Diesel	2008-2008
PETERBILT	320	Caterpillar C10 Diesel	2006-2000	PETERBILT	385	Caterpillar 3176 Diesel	1997-1996
PETERBILT	320	Cummins L10 Diesel	1996-1995	PETERBILT	385	Caterpillar C10 Diesel	2004-1996
PETERBILT	330	Caterpillar 3406 Diesel	2000-1999	PETERBILT	385	Caterpillar C11 Diesel	2007-2005
PETERBILT	357	Caterpillar 3176 Diesel	1996-1995	PETERBILT	385	Caterpillar C12 Diesel	2004-1996
PETERBILT	357	Caterpillar 3406 Diesel	1999-1995	PETERBILT	385	Caterpillar C13 Diesel	2007-2005
PETERBILT	357	Caterpillar C10 Diesel	1996-1996	PETERBILT	385	Cummins L10 Diesel	1997-1996
PETERBILT	357	Caterpillar C10 Diesel	2004-1997	PETERBILT	385	Cummins M11 Diesel	1997-1996
PETERBILT	357	Caterpillar C11 Diesel	2007-2005	PETERBILT	385	Cummins N14 Diesel	2003-2002
PETERBILT	357	Caterpillar C12 Diesel	2004-1997	PETERBILT	386	Caterpillar C13 Diesel	2008-2006
PETERBILT	357	Caterpillar C13 Diesel	2007-2005	PETERBILT	386	Caterpillar C15 Diesel	2008-2006
PETERBILT	357	Caterpillar C15 Diesel	2007-2000	PETERBILT	387	Caterpillar C10 Diesel	2002-2000
PETERBILT	357	Caterpillar C16 Diesel	2002-2002	PETERBILT	387	Caterpillar C11 Diesel	2006-2006
PETERBILT	357	Caterpillar C9 Diesel	2004-2004	PETERBILT	387	Caterpillar C12 Diesel	2005-2000
PETERBILT	357	Cummins L10 Diesel	1997-1995	PETERBILT	387	Caterpillar C13 Diesel	2008-2004
PETERBILT	357	Cummins M11 Diesel	1997-1995	PETERBILT	387	Caterpillar C15 Diesel	2008-2001
PETERBILT	357	Cummins N14 Diesel	1997-1995	PETERBILT	387	Caterpillar C16 Diesel	2003-2001
PETERBILT	362	Caterpillar 3176 Diesel	1996-1995	PETERBILT	388	Caterpillar C13 Diesel	2008-2008
PETERBILT	362	Caterpillar 3406 Diesel	1999-1995	PETERBILT	388	Caterpillar C15 Diesel	2008-2007
PETERBILT	362	Caterpillar C10 Diesel	2001-1996	PETERBILT	389	Caterpillar C15 Diesel	2008-2008
PETERBILT	362	Caterpillar C12 Diesel	2004-1996	STERLING	Acterra	Caterpillar C13 Diesel	2006-2004
PETERBILT	362	Caterpillar C15 Diesel	2003-2000	STERLING	Acterra	Caterpillar C9 Diesel	2006-2006
PETERBILT	362	Cummins L10 Diesel	1995-1995	STERLING	Acterra	Cummins N14 Diesel	2001-2001
PETERBILT	362	Cummins N14 Diesel	1996-1995	STERLING	A-Line	Caterpillar 3406 Diesel	2001-2000
PETERBILT	365	Caterpillar C13 Diesel	2008-2008	STERLING	A-Line	Caterpillar C10 Diesel	2004-2000
PETERBILT	365	Caterpillar C9 Diesel	2008-2008	STERLING	A-Line	Caterpillar C11 Diesel	2007-2004
PETERBILT	367	Caterpillar C13 Diesel	2008-2008	STERLING	A-Line	Caterpillar C12 Diesel	2004-2000
PETERBILT	367	Caterpillar C15 Diesel	2008-2008	STERLING	A-Line	Caterpillar C13 Diesel	2008-2004
PETERBILT	375	Caterpillar 3176 Diesel	1996-1995	STERLING	A-Line	Caterpillar C15 Diesel	2008-2000
PETERBILT	375	Caterpillar C10 Diesel	1996-1996	STERLING	A-Line	Caterpillar C16 Diesel	2000-2000
PETERBILT	375	Cummins L10 Diesel	1996-1995	STERLING	A-Line	Caterpillar C9 Diesel	2007-2004
PETERBILT	377	Caterpillar 3176 Diesel	1996-1995	STERLING	A-Line	Cummins N14 Diesel	2003-2000
PETERBILT	377	Caterpillar 3406 Diesel	1999-1995	STERLING	L-Line	Caterpillar 3406 Diesel	2001-2000
PETERBILT	377	Caterpillar C10 Diesel	2001-1996	STERLING	L-Line	Caterpillar C10 Diesel	2004-2000
PETERBILT	377	Caterpillar C12 Diesel	1998-1997	STERLING	L-Line	Caterpillar C11 Diesel	2007-2004
PETERBILT	377	Cummins L10 Diesel	1997-1995	STERLING	L-Line	Caterpillar C12 Diesel	2004-2000
PETERBILT	377	Cummins M11 Diesel	1997-1997	STERLING	L-Line	Caterpillar C13 Diesel	2008-2004
PETERBILT	377	Cummins N14 Diesel	1999-1995	STERLING	L-Line	Caterpillar C15 Diesel	2008-2001
PETERBILT	378	Caterpillar 3176 Diesel	1996-1995	STERLING	L-Line	Caterpillar C16 Diesel	2001-2001
PETERBILT	378	Caterpillar 3406 Diesel	1999-1995	STERLING	L-Line	Caterpillar C9 Diesel	2007-2004
PETERBILT	378	Caterpillar C10 Diesel	2004-1996	STERLING	L-Line	Cummins N14 Diesel	2003-2000
PETERBILT	378	Caterpillar C11 Diesel	2007-2004	VOLVO	Autocar	Caterpillar 3406 Diesel	1999-1996
PETERBILT	378	Caterpillar C12 Diesel	2004-1997	VOLVO	Autocar	Cummins L10 Diesel	1998-1996

VOLVO	Autocar	Cummins M11 Diesel	1998-1996
VOLVO	Autocar	Cummins N14 Diesel	2001-1996
VOLVO	VHD	Cummins N14 Diesel	2001-2001
VOLVO	VN Series	Caterpillar 3406 Diesel	1999-1997
VOLVO	VN Series	Cummins M11 Diesel	1997-1997
VOLVO	VN Series	Cummins N14 Diesel	2003-1998
VOLVO	WCA Series	Caterpillar 3406 Diesel	1997-1996
VOLVO	WCA Series	Cummins M11 Diesel	1997-1996
VOLVO	WCA Series	Cummins N14 Diesel	1997-1996
VOLVO	WG Series	Caterpillar 3176 Diesel	1997-1996
VOLVO	WG Series	Cummins L10 Diesel	1997-1996
VOLVO	WG Series	Cummins M11 Diesel	1997-1996
VOLVO	WG Series	Cummins N14 Diesel	1997-1996
VOLVO	WH Series	Cummins N14 Diesel	1996-1996
VOLVO	WIA Series	Caterpillar 3176 Diesel	1997-1996
VOLVO	WIA Series	Caterpillar 3406 Diesel	1998-1996
VOLVO	WIA Series	Cummins L10 Diesel	1997-1997
VOLVO	WIA Series	Cummins M11 Diesel	1997-1996
VOLVO	WIA Series	Cummins N14 Diesel	1998-1996
VOLVO	Xpeditor	Cummins L10 Diesel	1998-1996
VOLVO	Xpeditor	Cummins M11 Diesel	1998-1996

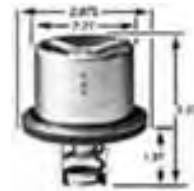

33589

195°

MACK	CH Series	Mack E7 Diesel	2003-2003
MACK	CV Series	Mack E7 Diesel	2003-2003
MACK	CV Series	Mack EM7 Diesel	2003-2003
MACK	DM Series	Mack E7 Diesel	2004-2003
MACK	DM Series	Mack EM7 Diesel	2004-2003
MACK	LE Series	Mack E7 Diesel	2003-2003
MACK	MR Series	Mack E7 Diesel	2003-2003
MACK	MR Series	Mack EM7 Diesel	2003-2003
MACK	RB Series	Mack E7 Diesel	2004-2003
MACK	RB Series	Mack EM7 Diesel	2004-2003
MACK	RD Series	Mack E7 Diesel	2004-2003
MACK	RD Series	Mack EM7 Diesel	2004-2003



33599

190°

AUTOCAR	AC Series	Detroit Diesel 6-Cyl. 11.1 L	1995-1991
AUTOCAR	AC Series	Detroit Diesel 6-Cyl. 12.7 L	1995-1991
FREIGHTLINER	Argosy	Detroit Diesel 6-Cyl. 11.1 L	2003-1999
FREIGHTLINER	Argosy	Detroit Diesel 6-Cyl. 12.7 L	2006-1999
FREIGHTLINER	Argosy	Detroit Diesel 6-Cyl. 14.0 L	2006-2003
FREIGHTLINER	Cascadia	Detroit Diesel 6-Cyl. 14.0 L	2008-2008
FREIGHTLINER	Century Class	Detroit Diesel 6-Cyl. 11.1 L	2003-1996
FREIGHTLINER	Century Class	Detroit Diesel 6-Cyl. 12.7 L	2007-1996
FREIGHTLINER	Century Class	Detroit Diesel 6-Cyl. 14.0 L	2007-2003
FREIGHTLINER	Century Class	Detroit Diesel Series 55 Die	1998-1996
FREIGHTLINER	Classic	Detroit Diesel 6-Cyl. 11.1 L	2002-2001
FREIGHTLINER	Classic	Detroit Diesel 6-Cyl. 12.7 L	2007-2001
FREIGHTLINER	Classic	Detroit Diesel 6-Cyl. 14.0 L	2008-2003
FREIGHTLINER	Classic XL	Detroit Diesel 6-Cyl. 11.1 L	2002-2001
FREIGHTLINER	Classic XL	Detroit Diesel 6-Cyl. 12.7 L	2007-2001
FREIGHTLINER	Classic XL	Detroit Diesel 6-Cyl. 14.0 L	2008-2001
FREIGHTLINER	Columbia	Detroit Diesel 6-Cyl. 11.1 L	2001-2000
FREIGHTLINER	Columbia	Detroit Diesel 6-Cyl. 12.7 L	2008-2000
FREIGHTLINER	Columbia	Detroit Diesel 6-Cyl. 14.0 L	2008-2002
FREIGHTLINER	Coronado	Detroit Diesel 6-Cyl. 12.7 L	2008-2002
FREIGHTLINER	Coronado	Detroit Diesel 6-Cyl. 14.0 L	2008-2003
FREIGHTLINER	FL106	Detroit Diesel Series 50 Die	2002-1999
FREIGHTLINER	FL112	Detroit Diesel Series 50 Die	1998-1997
FREIGHTLINER	FL112	Detroit Diesel Series 55 Die	1998-1997
FREIGHTLINER	FLC	Detroit Diesel 6-Cyl. 11.1 L	2000-1991
FREIGHTLINER	FLC	Detroit Diesel 6-Cyl. 12.7 L	1998-1996
FREIGHTLINER	FLD	Detroit Diesel 6-Cyl. 11.1 L	2002-1991
FREIGHTLINER	FLD	Detroit Diesel 6-Cyl. 12.7 L	2008-1996
FREIGHTLINER	FLD	Detroit Diesel 6-Cyl. 14.0 L	2008-2001
FREIGHTLINER	FLD	Detroit Diesel Series 50 Die	2002-1994
FREIGHTLINER	FLD	Detroit Diesel Series 55 Die	1998-1997
FREIGHTLINER	FLS112	Detroit Diesel 6-Cyl. 11.1 L	2000-2000
FREIGHTLINER	FLS112	Detroit Diesel 6-Cyl. 12.7 L	2000-2000
INTERNATIONAL/NAVISTAR	8100	Detroit Diesel 6-Cyl. 11.1 L	1996-1996
INTERNATIONAL/NAVISTAR	8100	Detroit Diesel 6-Cyl. 12.7 L	1996-1996
INTERNATIONAL/NAVISTAR	8100	Detroit Diesel Series 50 Die	1998-1995

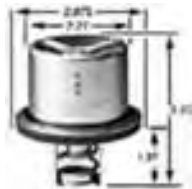

33587

170°

MACK	CH Series	Mack E7 Diesel	2003-2003
MACK	CV Series	Mack E7 Diesel	2003-2003
MACK	CV Series	Mack EM7 Diesel	2003-2003
MACK	DM Series	Mack E7 Diesel	2004-2003
MACK	DM Series	Mack EM7 Diesel	2004-2003
MACK	LE Series	Mack E7 Diesel	2003-2003
MACK	MR Series	Mack E7 Diesel	2003-2003
MACK	MR Series	Mack EM7 Diesel	2003-2003
MACK	RB Series	Mack E7 Diesel	2004-2003
MACK	RB Series	Mack EM7 Diesel	2004-2003
MACK	RD Series	Mack E7 Diesel	2004-2003
MACK	RD Series	Mack EM7 Diesel	2004-2003



33588

180°

MACK	CH Series	Mack E7 Diesel	2003-2003
MACK	CV Series	Mack E7 Diesel	2003-2003
MACK	CV Series	Mack EM7 Diesel	2003-2003
MACK	DM Series	Mack E7 Diesel	2004-2003
MACK	DM Series	Mack EM7 Diesel	2004-2003
MACK	LE Series	Mack E7 Diesel	2003-2003
MACK	MR Series	Mack E7 Diesel	2003-2003
MACK	MR Series	Mack EM7 Diesel	2003-2003
MACK	RB Series	Mack E7 Diesel	2004-2003
MACK	RB Series	Mack EM7 Diesel	2004-2003
MACK	RD Series	Mack E7 Diesel	2004-2003
MACK	RD Series	Mack EM7 Diesel	2004-2003

INTERNATIONAL/NAVISTAR	8200	Detroit Diesel 6-Cyl. 11.1 L	1996-1995
INTERNATIONAL/NAVISTAR	8200	Detroit Diesel 6-Cyl. 12.7 L	1996-1995
INTERNATIONAL/NAVISTAR	8200	Detroit Diesel Series 50 Die	1997-1997
INTERNATIONAL/NAVISTAR	8200	Detroit Diesel Series 60 Die	1998-1997
INTERNATIONAL/NAVISTAR	9100	Detroit Diesel Series 60 Die	1999-1998
INTERNATIONAL/NAVISTAR	9100i	Detroit Diesel Series 60 Die	2000-2000
INTERNATIONAL/NAVISTAR	9200	Detroit Diesel 6-Cyl. 11.1 L	1997-1995
INTERNATIONAL/NAVISTAR	9200	Detroit Diesel 6-Cyl. 12.7 L	1997-1995
INTERNATIONAL/NAVISTAR	9200	Detroit Diesel Series 60 Die	1999-1998
INTERNATIONAL/NAVISTAR	9200i	Detroit Diesel 6-Cyl. 12.7 L	2003-2002
INTERNATIONAL/NAVISTAR	9200i	Detroit Diesel Series 60 Die	2000-2000
INTERNATIONAL/NAVISTAR	9300	Detroit Diesel 6-Cyl. 11.1 L	1997-1995
INTERNATIONAL/NAVISTAR	9300	Detroit Diesel Series 60 Die	1998-1998
INTERNATIONAL/NAVISTAR	9400	Detroit Diesel 6-Cyl. 11.1 L	1996-1995
INTERNATIONAL/NAVISTAR	9400	Detroit Diesel 6-Cyl. 12.7 L	1996-1995
INTERNATIONAL/NAVISTAR	9400	Detroit Diesel Series 60 Die	1999-1997
INTERNATIONAL/NAVISTAR	9400i	Detroit Diesel 6-Cyl. 12.7 L	2003-2002
INTERNATIONAL/NAVISTAR	9400i	Detroit Diesel Series 60 Die	2000-2000
INTERNATIONAL/NAVISTAR	9600	Detroit Diesel 6-Cyl. 11.1 L	1996-1995
INTERNATIONAL/NAVISTAR	9600	Detroit Diesel 6-Cyl. 12.7 L	1996-1995
INTERNATIONAL/NAVISTAR	9700	Detroit Diesel 6-Cyl. 11.1 L	1996-1995
INTERNATIONAL/NAVISTAR	9700	Detroit Diesel 6-Cyl. 12.7 L	1996-1995
INTERNATIONAL/NAVISTAR	9800	Detroit Diesel 6-Cyl. 11.1 L	1996-1996
INTERNATIONAL/NAVISTAR	9800	Detroit Diesel 6-Cyl. 12.7 L	1996-1996
INTERNATIONAL/NAVISTAR	9800	Detroit Diesel Series 60 Die	1999-1997
INTERNATIONAL/NAVISTAR	9900	Detroit Diesel Series 60 Die	1999-1999
INTERNATIONAL/NAVISTAR	9900i	Detroit Diesel 6-Cyl. 12.7 L	2003-2002
INTERNATIONAL/NAVISTAR	9900i	Detroit Diesel Series 60 Die	2000-2000
INTERNATIONAL/NAVISTAR	9900ix	Detroit Diesel 6-Cyl. 12.7 L	2002-2002
INTERNATIONAL/NAVISTAR	9900ix	Detroit Diesel Series 60 Die	2000-2000
KENWORTH	C500	Detroit Diesel 6-Cyl. 11.1 L	1994-1991
KENWORTH	C500	Detroit Diesel 6-Cyl. 12.7 L	1994-1991
KENWORTH	K100	Detroit Diesel 6-Cyl. 11.1 L	1996-1991
KENWORTH	K100	Detroit Diesel 6-Cyl. 12.7 L	1996-1991
KENWORTH	T2000	Detroit Diesel 6-Cyl. 11.1 L	2000-1997
KENWORTH	T2000	Detroit Diesel 6-Cyl. 12.7 L	2000-1997
KENWORTH	T450	Detroit Diesel Series 50 Die	1996-1995
KENWORTH	T600	Detroit Diesel 6-Cyl. 11.1 L	1999-1991
KENWORTH	T600	Detroit Diesel 6-Cyl. 12.7 L	1999-1991
KENWORTH	T800	Detroit Diesel 6-Cyl. 11.1 L	2001-1991
KENWORTH	T800	Detroit Diesel 6-Cyl. 12.7 L	2001-1991
KENWORTH	T800	Detroit Diesel Series 50 Die	1997-1996
KENWORTH	W900	Detroit Diesel 6-Cyl. 11.1 L	2006-1991
KENWORTH	W900	Detroit Diesel 6-Cyl. 12.7 L	2000-1991
PETERBILT	357	Detroit Diesel 6-Cyl. 11.1 L	1999-1995
PETERBILT	357	Detroit Diesel 6-Cyl. 12.7 L	1999-1995
PETERBILT	362	Detroit Diesel 6-Cyl. 11.1 L	1996-1996
PETERBILT	362	Detroit Diesel 6-Cyl. 12.7 L	1996-1995
PETERBILT	377	Detroit Diesel 6-Cyl. 11.1 L	2000-1995
PETERBILT	377	Detroit Diesel 6-Cyl. 12.7 L	2000-1995
PETERBILT	378	Detroit Diesel 6-Cyl. 11.1 L	1999-1995
PETERBILT	378	Detroit Diesel 6-Cyl. 12.7 L	1999-1995
PETERBILT	379	Detroit Diesel 6-Cyl. 11.1 L	2001-1995
PETERBILT	379	Detroit Diesel 6-Cyl. 12.7 L	2001-1995
STERLING	Acterra	Detroit Diesel Series 55 Die	2001-2001
STERLING	A-Line	Detroit Diesel 6-Cyl. 11.1 L	2002-2000
STERLING	A-Line	Detroit Diesel 6-Cyl. 12.7 L	2007-2000
STERLING	A-Line	Detroit Diesel 6-Cyl. 14.0 L	2007-2003
STERLING	L-Line	Detroit Diesel 6-Cyl. 11.1 L	2002-2000
STERLING	L-Line	Detroit Diesel 6-Cyl. 12.7 L	2007-2000
STERLING	L-Line	Detroit Diesel 6-Cyl. 14.0 L	2007-2003

STERLING	L-Line	Detroit Diesel Series 55 Die	2001-2001
VOLVO	Autocar	Detroit Diesel 6-Cyl. 11.1 L	2001-1996
VOLVO	Autocar	Detroit Diesel 6-Cyl. 12.7 L	2001-1996
VOLVO	Autohailer	Detroit Diesel 6-Cyl. 11.1 L	2001-1996
VOLVO	Autohailer	Detroit Diesel 6-Cyl. 12.7 L	2001-1997
VOLVO	VHD	Detroit Diesel Series 60 Die	2001-2001
VOLVO	VN Series	Detroit Diesel 6-Cyl. 11.1 L	2001-1998
VOLVO	VN Series	Detroit Diesel 6-Cyl. 12.7 L	2001-1998
VOLVO	WCA Series	Detroit Diesel 6-Cyl. 11.1 L	1998-1996
VOLVO	WCA Series	Detroit Diesel 6-Cyl. 12.7 L	1997-1996
VOLVO	WG Series	Detroit Diesel 6-Cyl. 11.1 L	2000-1996
VOLVO	WH Series	Detroit Diesel 6-Cyl. 11.1 L	1996-1996
VOLVO	WH Series	Detroit Diesel 6-Cyl. 12.7 L	1996-1996
VOLVO	WIA Series	Detroit Diesel 6-Cyl. 11.1 L	1998-1996
VOLVO	WIA Series	Detroit Diesel 6-Cyl. 12.7 L	1998-1996

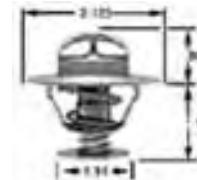

33758

180°

FORD	F600	Cummins B Series 5.9 L Die	1993-1992
FREIGHTLINER	FL60	Cummins B Series 5.9 L Die	1993-1991
FREIGHTLINER	FL70	Cummins B Series 5.9 L Die	1993-1991
FREIGHTLINER	FL80	Cummins B Series 5.9 L Die	1993-1991
KENWORTH	K300	Cummins B Series 5.9 L Die	1993-1993

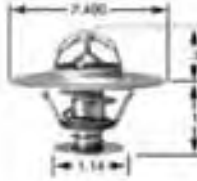

33888

DODGE	RAM	V-6, 5.9 L DIESEL	1998-1995
FORD	F600	Cummins B Series 5.9 L Die	1994-1994
FREIGHTLINER	FL50	Cummins B Series 5.9 L Die	1997-1995
FREIGHTLINER	FL60	Cummins B Series 5.9 L Die	1997-1994
FREIGHTLINER	FL70	Cummins B Series 5.9 L Die	1997-1994
FREIGHTLINER	FL80	Cummins B Series 5.9 L Die	1997-1994
KENWORTH	K300	Cummins B Series 5.9 L Die	1997-1994
PETERBILT	200	Cummins B Series 5.9 L Die	1997-1995



33906

FREIGHTLINER	FLD	CUMMINS L10	1991-1991
--------------	-----	-------------	-----------



33909

195°

FORD	E450 Super Duty	Ford V-8 7.3 L Diesel	2001-1998
FORD	F450 Super Duty	Ford V-8 7.3 L Diesel	1999-1999
FORD	F550 Super Duty	Ford V-8 7.3 L Diesel	1999-1999

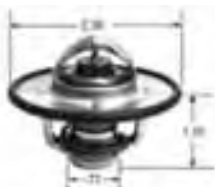

33915

DODGE	RAM	V-6, 5.9 L DIESEL	1999-1998
FORD	F650 Super Duty	Cummins ISB Diesel	2007-2000
FORD	F650 Super Duty	Cummins ISB-07 Diesel	2008-2008
FORD	F750 Super Duty	Cummins ISB Diesel	2007-2000
FORD	F750 Super Duty	Cummins ISB-07 Diesel	2008-2008
FORD	F800	CUMMINS ISB DIESEL	1999-1998
FREIGHTLINER	Business Class M2	Cummins ISB Diesel	2007-2007
FREIGHTLINER	Business Class M2	Cummins ISB-07 Diesel	2008-2008
FREIGHTLINER	FC70	Cummins ISB Diesel	2003-1999
FREIGHTLINER	FC80	Cummins ISB Diesel	2005-2004
FREIGHTLINER	FC80	Cummins ISB Diesel	2007-1999
FREIGHTLINER	FL50	Cummins ISB Diesel	2003-1998
FREIGHTLINER	FL60	CUMMINS ISB DIESEL	1997-1997
FREIGHTLINER	FL60	Cummins ISB Diesel	2003-1998
FREIGHTLINER	FL70	CUMMINS ISB DIESEL	1997-1997
FREIGHTLINER	FL70	Cummins ISB Diesel	2003-1998
FREIGHTLINER	FL80	CUMMINS ISB DIESEL	1997-1997
FREIGHTLINER	FL80	Cummins ISB Diesel	2003-1998
FREIGHTLINER	FLD	Cummins ISB Diesel	2000-2000
FREIGHTLINER	UCBC	CUMMINS ISB DIESEL	2005-2005
KENWORTH	K300	Cummins ISB Diesel	1999-1999
KENWORTH	K300	Cummins ISB Diesel	2001-2000
KENWORTH	T300	Cummins ISB Diesel	2005-1999
KENWORTH	T300	Cummins ISB Diesel	2007-2006
PETERBILT	200	Cummins ISB Diesel	2000-1998
PETERBILT	270	Cummins ISB Diesel	2002-2001
PETERBILT	270	Cummins ISB Diesel	2003-2003
PETERBILT	330	Cummins ISB Diesel	2000-2000
STERLING	Acterra	Cummins ISB Diesel	2003-2001
STERLING	Acterra	Cummins ISB-07 Diesel	2008-2008
STERLING	Bullet	Cummins ISB-07 Diesel	2008-2008
STERLING	L-Line	Cummins ISB Diesel	2000-2000
STERLING	L-Line	Cummins ISB Diesel	2003-2001

FORD	F650 Super Duty	Cummins ISB Diesel	2007-2000
FORD	F650 Super Duty	Cummins ISB-07 Diesel	2008-2008
FORD	F750 Super Duty	Cummins ISB Diesel	2007-2000
FORD	F750 Super Duty	Cummins ISB-07 Diesel	2008-2008
FORD	F800	CUMMINS ISB DIESEL	1999-1998
FREIGHTLINER	Business Class M2	Cummins ISB Diesel	2007-2007
FREIGHTLINER	Business Class M2	Cummins ISB-07 Diesel	2008-2008
FREIGHTLINER	FC70	Cummins ISB Diesel	2003-1999
FREIGHTLINER	FC80	Cummins ISB Diesel	2007-1999
FREIGHTLINER	FC80	Cummins ISB Diesel	2005-2004
FREIGHTLINER	FL50	Cummins ISB Diesel	2003-1998
FREIGHTLINER	FL60	CUMMINS ISB DIESEL	1997-1997
FREIGHTLINER	FL60	Cummins ISB Diesel	2003-1998
FREIGHTLINER	FL70	CUMMINS ISB DIESEL	1997-1997
FREIGHTLINER	FL70	Cummins ISB Diesel	2003-1998
FREIGHTLINER	FL80	CUMMINS ISB DIESEL	2000-1997
FREIGHTLINER	FL80	Cummins ISB Diesel	2003-1998
FREIGHTLINER	FLD	Cummins ISB Diesel	2000-2000
FREIGHTLINER	UCBC	CUMMINS ISB DIESEL	2005-2003
KENWORTH	K300	Cummins ISB Diesel	2001-2000
KENWORTH	K300	Cummins ISB Diesel	1999-1999
KENWORTH	T300	Cummins ISB Diesel	2005-1999
KENWORTH	T300	Cummins ISB Diesel	2007-2006
PETERBILT	200	Cummins ISB Diesel	2000-1998
PETERBILT	270	Cummins ISB Diesel	2002-2001
PETERBILT	270	Cummins ISB Diesel	2003-2003
PETERBILT	330	Cummins ISB Diesel	2000-2000
STERLING	Acterra	Cummins ISB Diesel	2003-2001
STERLING	Acterra	Cummins ISB-07 Diesel	2008-2008
STERLING	Bullet	Cummins ISB-07 Diesel	2008-2008
STERLING	L-Line	Cummins ISB Diesel	2000-2000
STERLING	L-Line	Cummins ISB Diesel	2003-2001
VOLKSWAGEN	15-190 WORKER	Cummins Interact 5.9 DIES	2008-2005
VOLKSWAGEN	17-210 VOLKSBUS	MWM de 6.2 DIESEL ELEC	2008-2005
VOLKSWAGEN	17-250 WORKER	Cummins Interact 5.9 DIES	2008-2005
VOLKSWAGEN	24-250 WORKER	Cummins Interact 5.9 DIES	2008-2005
VOLKSWAGEN	8-150 VOLKSBUS	Cummins Interact 3.9 DIES	2008-2005
VOLKSWAGEN	8-150 WORKER	Cummins Interact 3.9 DIES	2008-2005



33946

185°

CHEVROLET	C4500	GM V-8 6.6 L Diesel	2003-2003
-----------	-------	---------------------	-----------



33957

190°

BLUEBIRD	Conventional	International/Navistar DT466	2005-1998
INTERNATIONAL/NAVISTAR	3000FE	International/Navistar DT466	2002-1998
INTERNATIONAL/NAVISTAR	3300	International/Navistar DT466	2007-2004
INTERNATIONAL/NAVISTAR	3600	International/Navistar DT466	1999-1998
INTERNATIONAL/NAVISTAR	3800	International/Navistar DT466	2004-1998
INTERNATIONAL/NAVISTAR	4300	International/Navistar DT466	2007-2002
INTERNATIONAL/NAVISTAR	4300	International/Navistar DT466	2008-2008
INTERNATIONAL/NAVISTAR	4400	International/Navistar DT466	2008-2002
INTERNATIONAL/NAVISTAR	4700	International/Navistar DT466	2002-1995
INTERNATIONAL/NAVISTAR	4800	International/Navistar DT466	2003-1995
INTERNATIONAL/NAVISTAR	4900	International/Navistar DT466	2003-1995
INTERNATIONAL/NAVISTAR	5500i	International/Navistar DT466	2002-2001
INTERNATIONAL/NAVISTAR	5600i	International/Navistar DT466	2002-2001
INTERNATIONAL/NAVISTAR	7100	International/Navistar DT466	1995-1995
INTERNATIONAL/NAVISTAR	7300	International/Navistar DT466	2007-2002
INTERNATIONAL/NAVISTAR	7400	International/Navistar DT466	2007-2002

33947

180°

CHEVROLET	C4500	GM V-8 6.6 L Diesel	2003-2003
-----------	-------	---------------------	-----------

33956



INTERNATIONAL/NAVISTAR	7500	International/Navistar DT466	2002-2002
INTERNATIONAL/NAVISTAR	8100	International/Navistar DT466	2003-1995
INTERNATIONAL/NAVISTAR	8200	International/Navistar DT466	1997-1997
INTERNATIONAL/NAVISTAR	8500	International/Navistar DT466	2002-2002
INTERNATIONAL/NAVISTAR	CE	International/Navistar DT466	2008-2003
INTERNATIONAL/NAVISTAR	Conventional IC	International/Navistar DT466	2003-2002
INTERNATIONAL/NAVISTAR	CXT	International/Navistar DT466	2008-2005
INTERNATIONAL/NAVISTAR	FE	International/Navistar DT466	2008-2002
INTERNATIONAL/NAVISTAR	RE	International/Navistar DT466	2007-1998

PETERBILT	357	Cummins ISC Diesel	2007-1997
PETERBILT	375	Cummins C Series 8.3 L Die	1996-1995
PETERBILT	385	Cummins C Series 8.3 L Die	1996-1996
STERLING	Acterra	Cummins ISC Diesel	2008-2001
STERLING	L-Line	Cummins ISC Diesel	2001-2000
THOMAS BUILT	Saf-T-Liner HDX	Cummins ISC Diesel	2008-2006
THOMAS BUILT	Saf-T-Liner MVP EF	Cummins ISC Diesel	2008-2005
THOMAS BUILT	Saf-T-Liner MVP ER	Cummins ISC Diesel	2004-1998



33958

192°

FORD	F450 Super Duty	Ford V-8 6.0 L Diesel	2004-2004
INTERNATIONAL/NAVISTAR	1652 SC	International/Navistar VT365	2006-2004
INTERNATIONAL/NAVISTAR	4200	International/Navistar VT365	2006-2004
INTERNATIONAL/NAVISTAR	RXT	International/Navistar VT365	2006-2005



33960

175°

AUTOCAR	AC Series	Cummins L10 Diesel	1995-1991
AUTOCAR	Cement Mixer	Cummins L10 Diesel	1993-1993
AUTOCAR	SERIES ACL	CUMMINS L10, LA10, LTA1	1991-1991
AUTOCAR	SERIES ACM	CUMMINS L10, LA10, LTA1	1991-1990
FREIGHTLINER	FLC	CUMMINS L10	1993-1990
FREIGHTLINER	FLC	Cummins L10 Diesel	1997-1991
FREIGHTLINER	FLD	Cummins L10 Diesel	1998-1991
INTERNATIONAL/NAVISTAR	5000	Cummins L10 Diesel	1998-1995
INTERNATIONAL/NAVISTAR	8100	Cummins L10 Diesel	1998-1995
INTERNATIONAL/NAVISTAR	8200	Cummins L10 Diesel	1997-1995
INTERNATIONAL/NAVISTAR	9200	Caterpillar C10 Diesel	1996-1996
KENWORTH	C500	Cummins L10 Diesel	1994-1991
KENWORTH	K100	Cummins L10 Diesel	1994-1991
KENWORTH	T400	CUMMINS L10	1997-1990
KENWORTH	T400	Cummins L10 Diesel	1997-1991
KENWORTH	T400A	CUMMINS L10	1995-1990
KENWORTH	T450	CUMMINS L10	1995-1990
KENWORTH	T450	Cummins L10 Diesel	1995-1991
KENWORTH	T450B	CUMMINS L10	1994-1990
KENWORTH	T600	CUMMINS L10	1997-1990
KENWORTH	T600	Cummins L10 Diesel	1997-1991
KENWORTH	T800	CUMMINS L10	1997-1990
KENWORTH	T800	Cummins L10 Diesel	1997-1991
KENWORTH	T800A	CUMMINS L10	1995-1990
KENWORTH	W900	Cummins L10 Diesel	1992-1991
PETERBILT	320	Cummins L10 Diesel	1996-1995
PETERBILT	357	Caterpillar C10 Diesel	1996-1996
PETERBILT	357	Cummins L10 Diesel	1997-1995
PETERBILT	362	Cummins L10 Diesel	1995-1995
PETERBILT	375	Cummins L10 Diesel	1996-1995
PETERBILT	377	Cummins L10 Diesel	1997-1995
PETERBILT	378	Cummins L10 Diesel	1997-1995
PETERBILT	379	Cummins L10 Diesel	1997-1995
PETERBILT	385	Cummins L10 Diesel	1997-1996
VOLVO	Autocar	Cummins L10 Diesel	1998-1996
VOLVO	WG Series	Cummins L10 Diesel	1997-1996
VOLVO	WIA Series	Cummins L10 Diesel	1997-1997
VOLVO	Xpeditor	Cummins L10 Diesel	1998-1996



33959

181°

FORD	F600	Cummins C Series 8.3 L Die	1994-1993
FREIGHTLINER	Business Class M2	Cummins ISC Diesel	2008-2004
FREIGHTLINER	Condor	Cummins ISC Diesel	2006-2002
FREIGHTLINER	FL50	Cummins C Series 8.3 L Die	1997-1995
FREIGHTLINER	FL50	Cummins ISC Diesel	2005-1998
FREIGHTLINER	FL60	Cummins C Series 8.3 L Die	1997-1994
FREIGHTLINER	FL60	CUMMINS ISC DIESEL	1997-1997
FREIGHTLINER	FL60	Cummins ISC Diesel	2004-1998
FREIGHTLINER	FL70	Cummins C Series 8.3 L Die	1997-1994
FREIGHTLINER	FL70	CUMMINS ISC DIESEL	1997-1997
FREIGHTLINER	FL70	Cummins ISC Diesel	2005-1998
FREIGHTLINER	FL80	Cummins C Series 8.3 L Die	1997-1994
FREIGHTLINER	FL80	Cummins ISC Diesel	2005-1998
FREIGHTLINER	FL80	CUMMINS ISC DIESEL	1997-1997
FREIGHTLINER	FLC	Cummins C Series 8.3 L Die	1996-1991
FREIGHTLINER	FLD	Cummins C Series 8.3 L Die	1996-1991
FREIGHTLINER	FLD	Cummins ISC Diesel	2002-1998
KENWORTH	K100	Cummins C Series 8.3 L Die	1993-1992
KENWORTH	K130	Cummins C Series 8.3 L Die	1993-1991
KENWORTH	K150	Cummins C Series 8.3 L Die	1993-1991
KENWORTH	K220	Cummins C Series 8.3 L Die	1993-1991
KENWORTH	K300	Cummins C Series 8.3 L Die	1997-1993
KENWORTH	K300	Cummins ISC Diesel	2000-1999
KENWORTH	T300	Cummins C Series 8.3 L Die	1997-1995
KENWORTH	T300	Cummins ISC Diesel	2008-1998
KENWORTH	W900	Cummins ISC Diesel	2004-2003
PETERBILT	200	Cummins C Series 8.3 L Die	1997-1995
PETERBILT	200	Cummins ISC Diesel	2000-1998
PETERBILT	320	Cummins C Series 8.3 L Die	1996-1995
PETERBILT	320	Cummins ISC Diesel	2007-1997
PETERBILT	330	Cummins C Series 8.3 L Die	1996-1995
PETERBILT	330	Cummins ISC Diesel	2007-1997
PETERBILT	335	Cummins ISC Diesel	2008-2005
PETERBILT	340	Cummins ISC Diesel	2008-2007
PETERBILT	357	Cummins C Series 8.3 L Die	1996-1995



33961

180°

FREIGHTLINER	FLC	Cummins N14 Diesel	1991-1991
FREIGHTLINER	FLD	Cummins N14 Diesel	1991-1991



KENWORTH	K100	Cummins 6-Cyl. 14.0 L Dies	1991-1991
KENWORTH	T600	Cummins 6-Cyl. 14.0 L Dies	1991-1991
KENWORTH	T800	Cummins 6-Cyl. 14.0 L Dies	1991-1991
KENWORTH	W900	Cummins 6-Cyl. 14.0 L Dies	1991-1991

KENWORTH	K220	Cummins C Series 8.3 L Die	1993-1991
KENWORTH	K300	Cummins C Series 8.3 L Die	1997-1993
KENWORTH	K300	Cummins ISC Diesel	2000-1999
KENWORTH	T300	Cummins C Series 8.3 L Die	1997-1995
KENWORTH	T300	Cummins ISC Diesel	2008-1998
KENWORTH	W900	Cummins ISC Diesel	2004-2003
PETERBILT	200	Cummins C Series 8.3 L Die	1997-1995
PETERBILT	200	Cummins ISC Diesel	2000-1998
PETERBILT	320	Cummins C Series 8.3 L Die	1996-1995
PETERBILT	320	Cummins ISC Diesel	2007-1997
PETERBILT	330	Cummins C Series 8.3 L Die	1996-1995
PETERBILT	330	Cummins ISC Diesel	2007-1997
PETERBILT	335	Cummins ISC Diesel	2008-2005
PETERBILT	340	Cummins ISC Diesel	2008-2007
PETERBILT	357	Cummins C Series 8.3 L Die	1996-1995
PETERBILT	357	Cummins ISC Diesel	2007-1997
PETERBILT	375	Cummins C Series 8.3 L Die	1996-1995
PETERBILT	385	Cummins C Series 8.3 L Die	1996-1996
STERLING	Acterra	Cummins ISC Diesel	2008-2001
STERLING	L-Line	Cummins ISC Diesel	2001-2000
THOMAS BUILT	Saf-T-Liner HDX	Cummins ISC Diesel	2008-2006
THOMAS BUILT	Saf-T-Liner MVP EF	Cummins ISC Diesel	2008-2005
THOMAS BUILT	Saf-T-Liner MVP ER	Cummins ISC Diesel	2004-1998
VOLVO	Xpeditor	Cummins ISC CNG	2002-2002
VOLVO	Xpeditor	Cummins ISC Diesel	2001-2001



33962

160°

FREIGHTLINER	FLC	Cummins N14 Diesel	1991-1991
FREIGHTLINER	FLD	Cummins N14 Diesel	1991-1991
KENWORTH	K100	Cummins 6-Cyl. 14.0 L Dies	1991-1991
KENWORTH	T600	Cummins 6-Cyl. 14.0 L Dies	1991-1991
KENWORTH	T800	Cummins 6-Cyl. 14.0 L Dies	1991-1991
KENWORTH	W900	Cummins 6-Cyl. 14.0 L Dies	1991-1991



33964

188° F (LADO PILOTO)

ISUZU	ELF 300	4JJ1-TC	2008-2007
ISUZU	ELF 400	4HK1-TC	2008-2006
ISUZU	ELF 450	4HK1-TC	2008-2006



33965

185° F (LADO PASAJERO)

ISUZU	ELF 400	4HK1-TC	2008-2006
ISUZU	ELF 450	4HK1-TC	2008-2006



33966

180°

FORD	F600	Cummins C Series 8.3 L Die	1994-1993
FREIGHTLINER	Business Class M2	Cummins ISC Diesel	2008-2004
FREIGHTLINER	Condor	Cummins ISC Diesel	2006-2002
FREIGHTLINER	FL50	Cummins C Series 8.3 L Die	1997-1995
FREIGHTLINER	FL50	Cummins ISC Diesel	2005-1998
FREIGHTLINER	FL60	Cummins C Series 8.3 L Die	1997-1994
FREIGHTLINER	FL60	Cummins ISC Diesel	2004-1998
FREIGHTLINER	FL60	CUMMINS ISC DIESEL	1997-1997
FREIGHTLINER	FL70	Cummins C Series 8.3 L Die	1997-1994
FREIGHTLINER	FL70	CUMMINS ISC DIESEL	1997-1997
FREIGHTLINER	FL70	Cummins ISC Diesel	2005-1998
FREIGHTLINER	FL80	Cummins C Series 8.3 L Die	1997-1994
FREIGHTLINER	FL80	CUMMINS ISC DIESEL	1997-1997
FREIGHTLINER	FL80	Cummins ISC Diesel	2005-1998
FREIGHTLINER	FLC	Cummins C Series 8.3 L Die	1996-1991
FREIGHTLINER	FLD	Cummins C Series 8.3 L Die	1996-1991
FREIGHTLINER	FLD	Cummins ISC Diesel	2002-1998
KENWORTH	K100	Cummins C Series 8.3 L Die	1993-1992
KENWORTH	K130	Cummins C Series 8.3 L Die	1993-1991
KENWORTH	K150	Cummins C Series 8.3 L Die	1993-1991



33967

195°

INTERNATIONAL/NAVISTAR	3000FE	International/Navistar T444	2002-2000
INTERNATIONAL/NAVISTAR	3400	International/Navistar T444	2002-1998
INTERNATIONAL/NAVISTAR	3600	International/Navistar T444	1999-1998
INTERNATIONAL/NAVISTAR	3800	International/Navistar T444	2004-1998
INTERNATIONAL/NAVISTAR	4600	International/Navistar T444	1995-1995
INTERNATIONAL/NAVISTAR	4700	International/Navistar T444	2001-1995
INTERNATIONAL/NAVISTAR	4800	International/Navistar T444	1997-1995
INTERNATIONAL/NAVISTAR	4900	International/Navistar T444	1997-1995
INTERNATIONAL/NAVISTAR	CE	International/Navistar T444	2004-2003
INTERNATIONAL/NAVISTAR	Conventional IC	International/Navistar T444	2003-2002
INTERNATIONAL/NAVISTAR	RE	International/Navistar T444	2004-1998



33968

180°

BLUEBIRD	All American FE	Caterpillar 3126 Diesel	2004-2001
BLUEBIRD	All American FE	Caterpillar C7 Diesel	2007-2004
BLUEBIRD	All American RE	Caterpillar 3126 Diesel	2004-2000
BLUEBIRD	All American RE	Caterpillar C7 Diesel	2007-2005
BLUEBIRD	Conventional	Caterpillar 3126 Diesel	2004-2004
BLUEBIRD	Conventional	Caterpillar C7 Diesel	2005-2004
BLUEBIRD	TC2000	Caterpillar 3126 Diesel	1998-1998
BLUEBIRD	TC2000	Caterpillar 3208 Diesel	1999-1999
BLUEBIRD	Vision	Caterpillar 3126 Diesel	2004-2004
BLUEBIRD	Vision	Caterpillar C7 Diesel	2008-2005
CHEVROLET	C5500	Caterpillar 3116 Diesel	1999-1999
CHEVROLET	C5500	Caterpillar 3126 Diesel	2002-1998

CHEVROLET	C6500	Caterpillar 3116 Diesel	2000-1997
CHEVROLET	C6500	Caterpillar 3126 Diesel	2003-1998
CHEVROLET	C6500	Caterpillar C7 Diesel	2008-2004
CHEVROLET	C7500	Caterpillar 3116 Diesel	2000-1997
CHEVROLET	C7500	Caterpillar 3126 Diesel	2003-1998
CHEVROLET	C7500	Caterpillar C7 Diesel	2008-2004
CHEVROLET	C8500	Caterpillar 3116 Diesel	2000-1997
CHEVROLET	C8500	Caterpillar 3126 Diesel	2003-1998
CHEVROLET	C8500	Caterpillar C7 Diesel	2008-2004
CHEVROLET	KODIAK	CATERPILLAR 3116 DIESE	2000-1997
CHEVROLET	KODIAK	CATERPILLAR 3126 DIESE	2008-2000
CHEVROLET	Kodiak C6500	Caterpillar 3116 Diesel	1996-1991
CHEVROLET	Kodiak C7500	Caterpillar 3116 Diesel	1996-1991
CHEVROLET	Kodiak C8500	Caterpillar 3116 Diesel	1996-1991
FORD	F650 Super Duty	Caterpillar 3126 Diesel	2004-2000
FORD	F650 Super Duty	Caterpillar C7 Diesel	2008-2004
FORD	F750 Super Duty	Caterpillar 3126 Diesel	2004-2000
FORD	F750 Super Duty	Caterpillar C7 Diesel	2008-2004
FREIGHTLINER	Business Class M2	Caterpillar 3126 Diesel	2007-2002
FREIGHTLINER	Business Class M2	Caterpillar C7 Diesel	2008-2004
FREIGHTLINER	Condor	Caterpillar 3126 Diesel	2004-2001
FREIGHTLINER	Condor	Caterpillar C7 Diesel	2007-2004
FREIGHTLINER	FL50	Caterpillar 3126 Diesel	2004-1995
FREIGHTLINER	FL50	Caterpillar C7 Diesel	2004-2004
FREIGHTLINER	FL60	Caterpillar 3126 Diesel	2004-1995
FREIGHTLINER	FL60	Caterpillar C7 Diesel	2005-2004
FREIGHTLINER	FL70	Caterpillar 3126 Diesel	2004-1995
FREIGHTLINER	FL70	Caterpillar C7 Diesel	2005-2004
FREIGHTLINER	FL80	Caterpillar 3126 Diesel	2005-1995
FREIGHTLINER	FL80	Caterpillar C7 Diesel	2005-2004
KENWORTH	T300	Caterpillar 3126 Diesel	2003-1996
KENWORTH	T300	Caterpillar C7 Diesel	2007-2004
PETERBILT	320	Caterpillar 3126 Diesel	2003-1997
PETERBILT	320	Caterpillar C7 Diesel	2007-2004
PETERBILT	330	Caterpillar 3116 Diesel	1998-1995
PETERBILT	330	Caterpillar 3126 Diesel	2003-1995
PETERBILT	330	Caterpillar C7 Diesel	2007-2004
PETERBILT	335	Caterpillar C7 Diesel	2007-2005
PETERBILT	340	Caterpillar C7 Diesel	2007-2007
PETERBILT	357	Caterpillar 3126 Diesel	2002-1997
STERLING	ACTERRA	CATERPILLAR 3126 DIESE	2003-2003
STERLING	Acterra	Caterpillar 3126 Diesel	2004-2001
STERLING	Acterra	Caterpillar C7 Diesel	2008-2004
STERLING	ACTERRA	CATERPILLAR C7 DIESEL	2004-2004
STERLING	L-Line	Caterpillar 3126 Diesel	2004-2000
STERLING	L-LINE	CATERPILLAR 3126 DIESE	2003-2001
STERLING	L-Line	Caterpillar C7 Diesel	2007-2004
STERLING	L-LINE	CATERPILLAR C7 DIESEL	2005-2005
THOMAS BUILT	Conventional	Caterpillar 3126 Diesel	2003-1998
THOMAS BUILT	Conventional	Caterpillar C7 Diesel	2007-2004
THOMAS BUILT	Saf-T-Liner C2	Caterpillar C7 Diesel	2008-2008
THOMAS BUILT	Saf-T-Liner HDX	Caterpillar C7 Diesel	2008-2004
THOMAS BUILT	Saf-T-Liner MVP EF	Caterpillar 3126 Diesel	2004-1998
THOMAS BUILT	Saf-T-Liner MVP EF	Caterpillar C7 Diesel	2008-2004
THOMAS BUILT	Saf-T-Liner MVP ER	Caterpillar 3116 Diesel	2002-1998
THOMAS BUILT	Saf-T-Liner MVP ER	Caterpillar 3126 Diesel	2004-2001
THOMAS BUILT	Saf-T-Liner MVP ER	Caterpillar 3208 Diesel	2002-1999
THOMAS BUILT	Saf-T-Liner MVP ER	Caterpillar C7 Diesel	2005-2004
VOLVO	FE Series	Caterpillar 3116 Diesel	1998-1995
VOLVO	WCA Series	Caterpillar 3176 Diesel	1997-1996



33969

190°

BLUEBIRD	All American FE	Caterpillar 3126 Diesel	2004-2001
BLUEBIRD	All American FE	Caterpillar C7 Diesel	2007-2004
BLUEBIRD	All American RE	Caterpillar 3126 Diesel	2004-2000
BLUEBIRD	All American RE	Caterpillar C7 Diesel	2007-2005
BLUEBIRD	Conventional	Caterpillar 3126 Diesel	2004-2004
BLUEBIRD	Conventional	Caterpillar C7 Diesel	2005-2004
BLUEBIRD	TC2000	Caterpillar 3126 Diesel	1998-1998
BLUEBIRD	TC2000	Caterpillar 3208 Diesel	1999-1999
BLUEBIRD	Vision	Caterpillar 3126 Diesel	2004-2004
BLUEBIRD	Vision	Caterpillar C7 Diesel	2008-2005
CHEVROLET	C5500	Caterpillar 3116 Diesel	1999-1999
CHEVROLET	C5500	Caterpillar 3126 Diesel	2002-1998
CHEVROLET	C6500	Caterpillar 3116 Diesel	2000-1997
CHEVROLET	C6500	Caterpillar 3126 Diesel	2003-1998
CHEVROLET	C6500	Caterpillar C7 Diesel	2008-2004
CHEVROLET	C7500	Caterpillar 3116 Diesel	2000-1997
CHEVROLET	C7500	Caterpillar 3126 Diesel	2003-1998
CHEVROLET	C7500	Caterpillar C7 Diesel	2008-2004
CHEVROLET	C8500	Caterpillar 3116 Diesel	2000-1997
CHEVROLET	C8500	Caterpillar 3126 Diesel	2003-1998
CHEVROLET	C8500	Caterpillar C7 Diesel	2008-2004
CHEVROLET	KODIAK	CATERPILLAR 3116 DIESE	2000-1997
CHEVROLET	KODIAK	CATERPILLAR 3126 DIESE	2008-2000
CHEVROLET	Kodiak C6500	Caterpillar 3116 Diesel	1996-1991
CHEVROLET	Kodiak C7500	Caterpillar 3116 Diesel	1996-1991
CHEVROLET	Kodiak C8500	Caterpillar 3116 Diesel	1996-1991
FORD	F650 Super Duty	Caterpillar 3126 Diesel	2004-2000
FORD	F650 Super Duty	Caterpillar C7 Diesel	2008-2004
FORD	F750 Super Duty	Caterpillar 3126 Diesel	2004-2000
FORD	F750 Super Duty	Caterpillar C7 Diesel	2008-2004
FREIGHTLINER	Business Class M2	Caterpillar 3126 Diesel	2007-2002
FREIGHTLINER	Business Class M2	Caterpillar C7 Diesel	2008-2004
FREIGHTLINER	Condor	Caterpillar 3126 Diesel	2004-2001
FREIGHTLINER	Condor	Caterpillar C7 Diesel	2007-2004
FREIGHTLINER	FL50	Caterpillar 3126 Diesel	2004-1995
FREIGHTLINER	FL50	Caterpillar C7 Diesel	2004-2004
FREIGHTLINER	FL60	Caterpillar 3126 Diesel	2004-1995
FREIGHTLINER	FL60	Caterpillar C7 Diesel	2005-2004
FREIGHTLINER	FL70	Caterpillar 3126 Diesel	2004-1995
FREIGHTLINER	FL70	Caterpillar C7 Diesel	2005-2004
FREIGHTLINER	FL80	Caterpillar 3126 Diesel	2005-1995
FREIGHTLINER	FL80	Caterpillar C7 Diesel	2005-2004
KENWORTH	T300	Caterpillar 3126 Diesel	2003-1996
KENWORTH	T300	Caterpillar C7 Diesel	2007-2004
PETERBILT	320	Caterpillar 3126 Diesel	2003-1997
PETERBILT	320	Caterpillar C7 Diesel	2007-2004
PETERBILT	330	Caterpillar 3116 Diesel	1998-1995
PETERBILT	330	Caterpillar 3126 Diesel	2003-1995
PETERBILT	330	Caterpillar C7 Diesel	2007-2004
PETERBILT	335	Caterpillar C7 Diesel	2007-2005
PETERBILT	340	Caterpillar C7 Diesel	2007-2007
PETERBILT	357	Caterpillar 3126 Diesel	2002-1997
STERLING	ACTERRA	CATERPILLAR 3126 DIESE	2003-2003
STERLING	Acterra	Caterpillar 3126 Diesel	2004-2001
STERLING	Acterra	Caterpillar C7 Diesel	2008-2004
STERLING	ACTERRA	CATERPILLAR C7 DIESEL	2004-2004
STERLING	L-Line	Caterpillar 3126 Diesel	2004-2000
STERLING	L-LINE	CATERPILLAR 3126 DIESE	2003-2001
STERLING	L-Line	Caterpillar C7 Diesel	2007-2004
STERLING	L-LINE	CATERPILLAR C7 DIESEL	2005-2005
THOMAS BUILT	Conventional	Caterpillar 3126 Diesel	2003-1998
THOMAS BUILT	Conventional	Caterpillar C7 Diesel	2007-2004
THOMAS BUILT	Saf-T-Liner C2	Caterpillar C7 Diesel	2008-2008
THOMAS BUILT	Saf-T-Liner HDX	Caterpillar C7 Diesel	2008-2004
THOMAS BUILT	Saf-T-Liner MVP EF	Caterpillar 3126 Diesel	2004-1998
THOMAS BUILT	Saf-T-Liner MVP EF	Caterpillar C7 Diesel	2008-2004
THOMAS BUILT	Saf-T-Liner MVP ER	Caterpillar 3116 Diesel	2002-1998
THOMAS BUILT	Saf-T-Liner MVP ER	Caterpillar 3126 Diesel	2004-2001
THOMAS BUILT	Saf-T-Liner MVP ER	Caterpillar 3208 Diesel	2002-1999
THOMAS BUILT	Saf-T-Liner MVP ER	Caterpillar C7 Diesel	2005-2004
VOLVO	FE Series	Caterpillar 3116 Diesel	1998-1995
VOLVO	WCA Series	Caterpillar 3176 Diesel	1997-1996



STERLING	ACTERRA	CATERPILLAR C7 DIESEL	2004-2004
STERLING	Acterra	Caterpillar C7 Diesel	2008-2004
STERLING	L-Line	Caterpillar 3126 Diesel	2004-2000
STERLING	L-LINE	CATERPILLAR 3126 DIESE	2003-2001
STERLING	L-LINE	CATERPILLAR C7 DIESEL	2005-2005
STERLING	L-Line	Caterpillar C7 Diesel	2007-2004
THOMAS BUILT	Conventional	Caterpillar 3126 Diesel	2003-1998
THOMAS BUILT	Conventional	Caterpillar C7 Diesel	2007-2004
THOMAS BUILT	Saf-T-Liner C2	Caterpillar C7 Diesel	2008-2008
THOMAS BUILT	Saf-T-Liner HDX	Caterpillar C7 Diesel	2008-2004
THOMAS BUILT	Saf-T-Liner MVP EF	Caterpillar 3126 Diesel	2004-1998
THOMAS BUILT	Saf-T-Liner MVP EF	Caterpillar C7 Diesel	2008-2004
THOMAS BUILT	Saf-T-Liner MVP ER	Caterpillar 3116 Diesel	2002-1998
THOMAS BUILT	Saf-T-Liner MVP ER	Caterpillar 3126 Diesel	2004-2001
THOMAS BUILT	Saf-T-Liner MVP ER	Caterpillar 3208 Diesel	2002-1999
THOMAS BUILT	Saf-T-Liner MVP ER	Caterpillar C7 Diesel	2005-2004
VOLVO	FE Series	Caterpillar 3116 Diesel	1998-1995
VOLVO	WCA Series	Caterpillar 3176 Diesel	1997-1996

Aplicaciones Especiales

Mangueras para tractores agrícolas



CH-101002
Manguera Inferior
Massey Ferguson
Modelo 285



CH-101062
Manguera Inferior
Massey Ferguson
Modelo 1105



CH-101034
Manguera de Paso
Massey Ferguson
Modelo 265



CH-101074
Manguera de Paso
Massey Ferguson
Modelo: 265, 285



CH-101041
Manguera Superior
Massey Ferguson
Modelos: 50, 185,
205, 285



CH-101081
Manguera Superior
Massey Ferguson
Modelo 65



EQUIVALENCIAS DE PRODUCTO

Servicio Pesado

2521	13478	194245	14536	910542	38539	3002964	14508	4142522	13938
6894	13356	199221	14509	910543	38589	3002964	14538	4338858	13938
7221	13928	201737	14508	910544	38599	3026265	13476	4350299	13436
7295	13926	201737	14538	910545	38545	3031068	24838	4354537	13938
18704	13928	204586	14507	910546	38586	3041388	13358	4494469	13009
215356	6596	204586	14536	910547	38578	3046543	13399	4504061	13926
26106	13928	206620	13938	910548	38579	3046544	13399	4508534	13928
28618	13358	206817	13928	910549	38548	3050922	13399	4508972	13928
28722	13356	208335	13356	910550	38551	3054129	13358	4512086	13928
34675	13648	208336	13008	910552	38567	3054228	13358	4512371	13926
366775	9341	208336	13358	910554	38591	3058469	13739	4512372	13928
50100	13928	210157	13478	910555	38556	3076489	14538	4513524	13358
50666	13436	226318	13928	910557	38541	3102888	38505	4513535	13356
60223	13928	226505	13928	910558	38540	3124021	13718	4514414	13926
62404	13926	228541	13926	910560	38585	3126265	13476	4748253	13356
89401	38507	228543	13926	910561	38581	3133594	13358	4891116	38584
89402	38514	229927	13928	910562	38547	3133595	13356	5102651	14538
89404	38557	256719	13928	910564	38557	3133596	13358	5104096	14008
89405	38506	256720	13926	910566	13926	3133598	13358	5104238	14007
89406	38516	273277	13379	1124989	13928	3133698	13358	5104832	14536
89407	38517	273320	13648	1142444	14458	3133868	13356	5119826	14536
89408	38511	273342	13378	1155311	13928	3136185	13358	5133357	13448
89409	38504	273458	13379	1199784	13358	3139133	13926	5133358	14008
89410	38508	313698	13358	1352142	38506	3139134	13928	5148430	14508
89411	38519	315627	13358	1352151	38511	31411725	13356	5148430	14538
89412	38512	375633	13938	1366373	13358	31411726	13358	5157704	13928
89413	38510	460579	13379	1382514	36091	3144583	13926	5172141	13447
89414	38513	563219	13356	1382514	38508	3146695	13718	5175051	13447
89415	38518	563311	13358	1391226	13476	3150671	13926	5176503	13358
89417	38520	684194	13358	1407937	13928	3151250	13928	5178833	14007
89418	38521	715869	14458	1481974	38506	3152312	13926	5184475	13447
89419	38501	812050	13476	1485678	13478	3153118	13356	5186383	13447
89420	38522	848661	13476	1552902	13478	3153119	13358	5198157	13928
89421	38535	849139	14458	1600007	13928	3153120	13358	5198556	13926
89422	38532	867040	13926	1600054	13926	3154315	38531	5245156	14538
89423	38529	898389	13926	1600351	13926	3156260	13356	7521868	13476
89425	38528	910001	38506	1600649	38506	3156262	13356	7998568	13478
89426	38539	910002	38505	1600718	13926	3156267	13358	8132280	13399
89427	38545	910003	38511	1600786	13926	3156270	13358	8132282	13399
89428	38536	910004	38536	1600786	13928	3156277	13358	8134146	13399
89429	38507	910005	38524	1601175	14406	3156278	13358	8149333	22710
89431	38578	910006	38510	1601176	14407	3156279	13358	8924020	14447
89432	38523	910007	38517	1601177	14408	3156280	13358	8929032	14538
89434	38551	910008	38523	1601178	14408	3156283	13358	8929878	14239
89435	38537	910009	38519	1618063	13459	3156286	13358	10154622	14039
89436	38503	910010	38507	1622630	13749	3156287	13738	10183735	13739
89437	38552	910011	38518	1672619	13476	3156288	13478	10191401	14039
89438	38589	910012	38521	1672620	13476	3164793	38536	10911114	13938
89439	38590	910013	38520	1672621	13926	3187641	22709	11641849	13938
89440	38587	910014	38512	1672720	13476	3224216	13009	11955081	24832
89441	38511	910015	38504	1708620	13478	3250365	13399	12039075	13648
89442	38505	910017	38508	1734957	13476	3400885	38521	12580771	38001
89444	38550	910018	38514	1735011	13478	3418439	13358	12580774	38008
89445	38586	910019	38501	1737915	13476	3418459	13479	12581203	38006
89447	38569	910020	38531	1900642	36091	3512292	13358	12581203	38258
89449	38523	910021	38516	1900642	38508	3512992	13358	14050427	13478
89456	38581	910025	38535	1900649	36091	3512998	13478	14077122	13478
89457	38585	910026	38532	1900649	38506	3514175	13479	15001551	38006
89459	38547	910033	38569	2002279	38569	3514176	13479	15001551	38261
119930	13478	910062	38590	2036475	13008	3514179	13479	15021742	38033
119931	13928	910074	38587	2036475	13358	3514181	13479	15021742	38256
135675	14507	910502	38502	2128994	13478	3514774	13478	15066620	38324
135675	14536	910503	38503	2129205	13358	3518449	13479	15089052	22769
137606	13998	910513	38513	2129206	13356	3619242	13928	15096327	22767
143073	13998	910516	38516	2178938	36091	3749086	13358	15096350	22763
145978	13998	910522	38522	2178938	38511	3765006	13926	15170374	22771
146076	14506	910525	38525	2201209	38550	3802273	14058	15170377	22768
146077	14508	910526	38526	2222880	38586	3917234	14058	15170379	22854
156350	14457	910527	38527	2463441	13476	3936213	36093	15201654	22770
156367	13436	910528	38528	2465169	13358	3936213	38516	15681023	22032
162871	13928	910529	38529	2465170	13356	3957433	38517	15688591	21985
163691	13928	910530	38530	2483993	13478	3967195	33956	15691294	21985
164027	14458	910534	38534	2600924	13926	3976831	38516	15721917	22663
167852	13938	910537	38597	2808631	13478	3979979	38607	15731692	22196
169268	14538	910538	38598	2808662	13479	4004933	36091	15741288	22664
176823	14506	910539	38537	2808667	13476	4004933	38505	15753529	22678
177046	13938	910540	38552	2843209	13479	4025103	13358	15753533	22679
188586	13356	910541	38550	3002742	14536	4131239	13358	15769655	22855

EQUIVALENCIAS DE PRODUCTO

Servicio Pesado

123415080	K081005	130249	TR24424	134813	TR22344	147920	TR22373	155149	8494GS
123415082	K081079	1304766	PQ28492	134814	TR22350	1479577C1	PQ28522	155246	TR22397
123415083	K080926	1309332X1	B60	134815	TR22514	147985	TR22514	155247	PQ28406
123415098	K080694	131201C91	BX61	134816	PQ24495	147992	PQ28400	155339	PQ24495
123714	PQ24434	1312604	PQ28473	134817	TR30506	148083	A51	155363	TR22344
123800	TR24379	1312614	PQ28473	134818	TR22380	148270	TR22329	15556054	TR24424
123818	TR24607	131403C1	8389GS	134820	PQ28480	148732	B94	15557815	TR24515
123819	TR24688	131431	TR24400	134821	PQ24710	148769-R91	13926	15557816	TR24515
123937	TR24449	131433X1	8533GS	134822	TR30543	148770-R91	13926	15573430	TR24424
124160	TR28376	1316528	TR24476	134823	PQ17460	149265	TR24647	15573431	TR24424
124421	TR24365	1319958	TR24500	134823	2/9510PB	149635K11	PQ17460	15573432	TR24449
124422	TR24355	1319975	TR32513	134823	PQ17460	149635K21	PQ17460	15573433	TR24449
124423	TR24562	132009	TR22344	134824	PQ28473	149635R11	PQ17460	15573434	TR24515
124424	TR24315	132010	TR22363	134825	8445GS	149635R12	PQ17460	15573435	TR24515
124425	TR28386	132011	PQ28406	134835	TR24578	149635R1	PQ17460	155836	PQ28445
124426	TR24400	132012	TR24400	134960	PQ28514	149635R21	PQ17460	1559195C1	K080760
124466	TR24365	132013	PQ24434	134999	TR24438	149635R22	PQ17460	15603154	TR24538
124477	TR22299	132237	TR28743	135404C1	B85	149635R2	PQ17460	15603155	TR24538
124478	TR22322	132260	TR22397	135415	TR28616	149636K11	8484GS	156121113D	13379
124479	TR22363	132261	TR22416	135462C1	B90	149636R11	8484GS	15625165	K070735
124587000	K080580	1323872	PQ24434	135482H1	8565GS	149636R1	8484GS	15625166	K070673
124587004	K080565	1324421	TR22373	135869H	TR24562	149636R21	8484GS	15645	PQ17400
124894000	K100579	132447K2	TR24562	135951	8395GS	149636R2	8484GS	1565261	PQ28522
124894004	K100502	132611	TR24438	137348	TR24379	149973092	XPB2000	156603	TR22405
124926	PQ24434	132896	TR28706	13788R2	8445GS	150088	TR24607	15670937	K070705
124927	TR22588	133158	TR24414	138597	TR24500	15020893	K070786	1567634	TR22416
124928	TR22392	133387-R91	13366	1389047	k080816	15021740	K071056	15690236	K070733
124929	TR22322	133500K11	PQ24434	1389049	K080590	1502410	TR24530	157141	PQ24434
1250587C1	PQ17420	133500R11	PQ24434	138987	TR24407	1503221	PQ24434	15722647	K060660
125121113F	13649	133500R12	PQ24434	139021R1	PQ24495	150373H1	TR22329	15768485	K071247
125367	TR28386	133500R1	PQ24434	139136R1	TR22350	150560R11	8450GS	157857	TR22517
1254788C1	BX35	133758R1	8445GS	1393494	TR24562	150560R1	8450GS	158263	TR24578
12558520	PQ17490	133758R21	8445GS	139394	TR24562	150560R21	8450GS	158355	TR22443
12560344	PQ17490	133758R2	8445GS	1394632	TR24562	150560R2	8450GS	158469	TR22534
12561092	PQ17490	1338301	TR24438	139574H1	TR30537	1506069	PQ28522	158474	TR24538
12563072	K060905	1338339	TR24465	139656	PQ24434	15060753	K040762	159823	PQ28454
12563074	K061058	13394L	A62	139657	TR24407	150628C1	A97	159826H1	TR24315
12563075	K060988	134030	TR22344	13987K	B81	150629C1	A105	15987600	8476 GS
12563076	K060994	134050	TR22344	139954	8594GS	15065874	K080726	160036	B108
12563077	K061140	1340651	TR22405	13A1270	AX48	15065875	K080550	160041	B81
12576754	K060994	1340652	TR24414	140080C1	A30	150960C1	A112	160044	B55
125769	PQ28463	1340657	TR20451	14017797	8594 GS	151138	TR24308	160219C1	K080626
126172	TR24365	1340658	TR22386	1402994	TR24500	151139	TR24457	160440	PQ28437
126176	TR22322	1340661	TR22474	1402995	TR24500	151140	TR22461	1608654C1	K080565
126340	TR28333	1340663	TR20412	140591A	8473GS	151167	TR28570	1609219C1	K080626
1263790	TR24500	1340666	PQ28437	140610	TR24500	151274-R91	14407	1609446C1	K080505
1263873	PQ28522	1340667	TR22474	141062	TR28583	1513781C1	8430GS	1609655C1	K080565
126487	TR28583	134086	PQ28514	1411204	TR32491	151428	TR28743	1609665C1	K080570
126597	TR22380	134223	TR22350	1416401	K120606	1514968C1	K080774	1612875C1	8445GS
126681	TR22514	134224	TR22373	141712	TR24489	151537R1	6494GS	1612875C91	8445GS
1266943	PQ28454	134265	TR22392	141713	TR24530	151537R2	6494GS	1613080	TR24476
1266943	TR24438	134294	PQ28522	1418885	TR34435	151571	TR24597	16131DA	PQ28454
126709018	K060635	134425	PQ28522	1420983	TR24461	15170173	K080806	16131D	PQ28454
126732H1	8334GS	134697	TR20412	1423812	PQ24503	151760	TR28570	161538	TR28657
126840	TR28333	134773	TR22405	1433507	PQ28492	151896	TR28570	1615504	TR24457
126841	TR24281	134776	TR22443	143441R1	PQ17420	152257	TR22380	1615517	TR28545
1268843	TR24562	134777	TR22625	143441R2	PQ17420	152258	PQ28483	1615518	TR28557
127116004	K080855	134778	TR22517	1435852	PQ28483	153052	TR28583	1615523	TR30537
127116005	K080545	134779	TR22461	144024	TR22405	153053	TR28565	1615524	TR28545
127116011	K080615	134786	TR22336	144158	TR24365	1530982	K080810	1615525	PQ28522
127116013	K080505	134787	TR22570	1446043M91	13398	1532030R2	PQ17530	1615526	PQ28522
127177010	K060586	134788	TR22517	1446127M91	13356	1532653	TR24489	1615527	PQ28522
127695	PQ28406	134789	PQ28510	1446145M1	13356	1532838	TR28557	1615528	PQ28522
128059	PQ28492	134796	PQ24495	1446165M91	13356	1537993	TR24688	1615535	TR24688
128805HA	TR28550	134797	TR22410	1447317	PQ17550	1537994	TR22455	1616076C1	K080645
128805H	TR28565	134798	TR24530	145456	TR28333	153882	PQ28510	1617615	TR24489
128876	PQ28406	134799	TR22534	146340	TR22474	1539324	TR24500	1617782	PQ17460
129592	TR22344	134800	TR22588	146341	TR22397	154318	TR24578	1617848	TR24538
129643	TR22363	134801	TR22570	14635K	B97	154356	TR28680	1618533C1	K080730
129738	TR22358	134802	TR22534	146446H1	PQ17420	154377	TR24619	161873H1	TR22525
129866094	K080825	134803	TR22553	146499	TR24315	154593	TR24530	1619391C1	K080730
129949	8310GS	134804	TR30754	146500	TR24379	154805	TR22448	162080	PQ28437
12K735	K120735	134807	TR22358	146620	B46	154849	8324 GS	162213	B81
1302065	PQ28454	134809	2/TR28492PB	146936R1	8484GS	154849	8324GS	162492A	14457
130230	PQ17510	134809	PQ28492	147001	TR22625	154849H2	8324GS	162492B	14458
130230	8345 GS	134810	TR28550	147099	TR24308	155031	PQ28423	162492C	14457
130230	8345GS	134811	TR22534	147638	PQ24434	155086	TR22405	162492D	14458
130248	TR24619	134812	PQ24710	147849	PQ28492	15511630	PQ24495	162492F	14458



EQUIVALENCIAS DE PRODUCTO

Servicio Pesado

162492G	14458	1682692C1	K080720	17535	PQ17540	178455	TR22299	178557	8310GS
162852	TR22397	1682693C1	K080708	17541	PQ17540	178457	TR22443	178558	8345 GS
162854	TR24638	1682694C1	K080700	175477	TR22350	178458	TR22344	178558	8345GS
162856	TR28706	1682695C1	K080745	17548	2/9545PB	178459	8324 GS	178558	PQ17510
163222	TR22664	1682696C1	K080740	17550	PQ17550	178459	8324GS	178560	PQ28501
1632995	TR24489	1682697C1	K080760	17551	PQ17550	178460	TR24424	178561	TR26341
1636729C1	PQ28522	168293H1	TR28550	175535H1	PQ17400	178461	TR22299	178563	TR22517
163691A	13928	1686803C1	PQ28473	17555	9555 GS	178462	8404GS	178564	TR24400
16370	TR22397	168725C1	A83	17555	AX53	178463	PQ17400	178565	TR22336
16397KA	B74	1687797C1	K060470	17561	AX54	178464	PQ24545	178566	PQ28473
164099C1	PQ24495	1687799C1	K060547	175681A	13356	178465	PQ24545	178567	TR22350
164350	TR24562	1687799C1	K060547	17570	AX55	178466	TR24424	178568	TR22363
164437	B50	1687800C1	K100540	17581	9580 GS	178467	TR24365	178569	PQ28412
164550K11	8430GS	1687801C91	38519	17581	AX56	178468	TR28545	178570	TR24400
164550R1	8430GS	1687819C91	38511	17591	2/9590PB	178469	TR22336	178571	PQ24434
164550R22	8430GS	1687819C92	38512	17601	AX58	178470	TR22474	178572	TR28743
164550R2	8430GS	168791	B46	17605	9605 GS	178472	8395GS	178573	TR22397
1646728C1	PQ28522	1688196C1	TR28565	176106	PQ17420	178473	8354GS	178574	TR22416
1647413C1	TR22553	1689582C1	K100572	17611	2/9610PB	178476	8400GS	178575	TR24438
1647414C91	TR22553	1689610C1	K060520	17611	9610 GS	178477	TR22461	178576	TR24365
1647415C91	TR22553	169007	TR24438	17611	AX59	178479	8389GS	178578	TR28706
1647791C1	K080615	169134	B51	17621	AX60	178480	BX60	178579	TR30710
1648596C1	K080510	1692697C1	K080760	176283	8523GS	178481	TR24379	178580	TR24414
1648632C1	K080485	169446H1	PQ17420	17633	AX61	178482	TR22380	178581	TR22358
1648650C1	K080605	169446	PQ17420	17651	9650 GS	178483	TR22329	178583	TR28550
1648750C1	K080605	169567	TR24365	176767	PQ24710	178484	TR22299	178584	TR22350
164999C92	TR30537	169569	TR22410	176768	PQ28400	178486	TR26366	178585	TR22397
165073	B55	169635R2	PQ17460	176823A	14507	178488	TR22336	178586	TR32513
1651399C1	K080565	169656	TR22405	176823B	14508	178489	TR22461	178587	TR22405
1652410C91	TR28545	1696803C1	PQ28473	176827	TR28706	178490	TR22329	178589	TR28786
1653194C1	TR22607	16968	B93	177006	TR22416	178491	TR22373	178590	TR22443
1653195C91	TR22607	170078	PQ28429	177046A	13938	178493	PQ24503	178591	TR20619
1653196C91	TR22607	170418R2	8468GS	1770723C1	TR24647	178495	TR24489	178592	TR22525
165421	B60	170481K11	PQ17460	177178C1	B79	178496	TR24449	178594	TR22336
1655368C91	TR22676	170481K21	PQ17460	177461	8445GS	178497	TR24476	178595	TR22570
1655420C91	TR22607	170481R11	8468GS	177498	PQ28492	178498	8553GS	178596	TR22514
1657198C1	K080630	170481R1	8468GS	177748	TR24500	178501	8553GS	178597	2/TR28501/PB
1661787C1	K080740	170481R21	PQ17460	177942H1	TR22448	178502	8553GS	178597	PQ28501
166479	B58	170481R22	8468GS	178256	TR24457	178503	TR22588	178598	PQ24495
1664903C1	K080700	170481R2	PQ17460	178374	8324 GS	178505	PQ28463	178599	TR22410
166493	TR24597	170780R1	8473GS	178374	8324GS	178506	TR22358	178600	TR22525
16649K	A90	170780R21	8473GS	178375	8310 GS	178507	TR22443	178601	TR22534
166576H1	8523GS	170780R2	8473GS	178375	8310GS	178508	8445GS	178602	TR22588
166599	PQ17510	170878	B69	178376	8334GS	178509	PQ28445	178603	TR22570
1667797C1	K060470	171381	TR24355	178377	TR22373	178511	TR22657	178604	TR22534
1669195C1	K080760	171583	PQ28400	178386	8484GS	178516	TR24315	178605	TR24562
1670102C1	K080745	171606	BX65	178387	TR22392	178518	TR28545	178606	TR30770
1670181C1	K080708	171680	B56	178388	8371 GS	178519	TR22299	178608	PQ28510
1670182C1	K080740	171681	B82	178388	8371GS	178521	TR22322	178610	PQ24710
167031C1	PQ17510	171885	B62	178409	8345 GS	178522	TR24308	178611	TR28550
167031C2	PQ17510	171886	B61	178409	8345GS	178523	TR24619	178612	PQ24710
167115K11	8404GS	172198	B81	178409	PQ17510	178524	PQ24434	178613	TR22344
167115R1	8404GS	172487	TR28596	178418	PQ24495	178525	TR24365	178614	TR22350
167115R21	8404GS	172856	TR24457	178419	TR24355	178526	TR24607	178615	PQ24503
167115R2	8404GS	1728	TR22336	178420	TR28557	178527	TR24688	178616	PQ24495
1671408C1	K080495	172930	B87	178422	PQ24434	178528	TR22416	178617	PQ28501
1671408C1	K080496	1731574	BX65	178425	TR24400	178529	TR26366	178618	TR22380
167234	TR28545	1731576	BX65	178426	PQ28514	178530	TR24365	178620	PQ28480
1672555C91	TR20619	173447H1	8473GS	178427	8473GS	178531	TR24355	178621	PQ24710
1672800C1	PQ28522	17395	PQ17400	178428	8430GS	178532	TR24562	178623	2/9510PB
1672800C1	TR24530	17401	PQ17400	178429	8334GS	178533	TR24315	178623	PQ17460
1673924C1	K080530	17421	PQ17420	178430	TR24465	178534	TR22380	178624	PQ28473
1673993C1	K080716	17425	PQ17420	178432	TR24465	178537	TR22299	178625	PQ17440
1674280C1	K080525	17432	PQ28429	178434	8395 GS	178538	TR22322	178627	PQ28514
1675398C1	K080700	174443	TR22410	178435	TR22455	178539	TR24379	178628	TR24438
1675429C1	K080655	17446	PQ17450	178436	TR22358	178540	TR22588	178629	TR28616
1675429C91	K080655	17451	PQ17500	178437	TR22336	178541	TR22386	178630	8395GS
167662H1	8580GS	17461	2/9463PB	178439	TR22405	178544	PQ28463	178632	TR20619
1676744	SIH400096A	17470	PQ17470	178440	2/9510PB	178546	TR28583	178633	TR24379
1679247	TR24476	17474	PQ17470	178440	PQ17460	178547	TR22380	178634	TR24407
168127R1	TR22443	17491	PQ17490	178442	TR22380	178548	TR22514	178635	PQ17400
168128R1	PQ24495	17501	PQ17500	178443	TR24407	178549	TR24281	178636	TR22607
168129R1	PQ24434	175044H1	TR22534	178445	TR22461	178550	PQ28492	178639	TR24407
16812BR1	PQ24495	17505	PQ17510	178448	TR22350	178551	PQ28406	178641	TR24500
168183	BX65	17515	PQ17520	178449	8573GS	178552	TR24315	178644	TR28706
168184	PQ17420	17521	PQ17520	178450	PQ24495	178555	TR22344	178645	TR28333
1682485C1	K080615	17525	PQ17530	178451	TR22299	178556	TR22363	178646	TR22474
1682605C1	K080745	17535	PQ17530	178454	TR22443	178557	8310 GS	178647	TR22397

EQUIVALENCIAS DE PRODUCTO

Servicio Pesado

2071174	TR32571	208045045	8553GS	2090855	PQ28473	215SB165P2	14507	2215017006	TR22455
2071175	TR32513	208045049	TR22692	2090912	TR32491	215SB165P3	14508	221755X1	TR22588
2071207	PQ24434	208045051	8543GS	2091307	TR32571	215SB166P1	14406	221823X1	TR22534
2071405	PQ28406	208045052	PQ17420	2094547	TR24500	215SB166P2	14407	22198K	B75
2071406	PQ28406	208045053	TR22397	2100719	TR22443	2164565	TR28333	222203C1	B71
207164	TR22336	208045054	8473GS	210116	TR22553	216736	8608GS	222203X1	B62
2074214	TR22514	208045055	8324GS	210117	8334GS	21733VA	TR24438	22364K	B55
207463H1	8430GS	208045057	TR22570	210118	TR28666	21744	PQ28437	223789R1	TR22358
2077491	TR22570	208045058	8543GS	2103345	TR32513	217635	K060435	223794K11	TR22514
2077991	TR22570	208045059	8523GS	2103347	TR32513	217638	K060435	223794R11	TR22514
2079798	TR22350	208045060	8395GS	2103348	TR32513	217869R1	TR22553	223794R21	TR22514
208033H1	PQ17480	208045060	K080570	2103754	TR32571	217869R2	TR22553	223794R22	TR22514
208040001	K080585	208045061	8565GS	2103794	TR32513	2182650	TR24538	223794R22	TR22514
208040006	K080525	208045062	TR22534	21037	PQ17450	218522	PQ17450	223794R2	TR22514
208040008	K080565	208045064	PQ17430	21038	8500GS	219005	TR30467	22500	PQ24503
208040010	PQ28492	208045065	8450GS	2104662	TR28376	2190289	TR32571	225056R1	TR24457
208040015	K080415	208045066	TR22648	210628C1	B81	2190290	TR32571	225059R1	TR24515
208040018	TR22570	208045068	PQ17450	210676	PQ24434	2190637	PQ28437	22534	TR22534
208040019	K080450	208045070	8494GS	210678	PQ24545	2190640	TR34456	22550	PQ24545
208040020	K080745	208045071	8354GS	211498	8533GS	2190646	TR30543	22551VA	TR22405
208040022	8533GS	208045072	PQ17440	211893H1	PQ17420	2190650	PQ24434	22551VB	TR22405
208040026	PQ28510	208045074	PQ17480	21200-64W00	13399	2190651	PQ24434	22551V	TR22416
208040102	8404GS	208045075	8484GS	21200-78502	13358	2190656	TR28333	22570	BX54
208043201	TR22692	208045076	8430GS	21200-80W00	13858	2190660	TR30448	22570	TR22570
208043205	BX65	208045077	PQ17430	21200-80W05	13859	2190661	TR32491	22574	TR22570
208043205	TR22692	208045078	8405 GS	21200-80W10	13858	2190664	TR30537	22590	BX56
208043207	8573GS	208045078	8405GS	21200-96001	13009	2190666	TR32571	22604	BX58
208043213	K080733	208045083	8608GS	21200-96002	13008	2190667	TR32571	22630	TR22625
208043214	K080720	208045084	TR22392	21200-96002	13358	2190678	TR32571	22650	BX62
208043216	K080610	208045085	8500GS	21200-A3001	13008	2190689	PQ28473	22680	BX65
208043217	K080450	208045085	K080700	21200-A3005	13008	2190699	TR22455	2268386	PQ17400
208043403	8473GS	208045086	TR22588	21200-B8202	13358	2190700	TR22455	22705DA	TR32491
208043411	8594GS	208045087	8594GS	21200-F3160	13858	2190701	TR20451	22705D	TR32491
208043420	8445GS	208045088	8430GS	21200-H7802	13358	2190705	TR30467	227703K21	6480GS
208043423	8573GS	208045089	PQ17460	21200-P7900	13358	2190706	PQ28473	227703R11	6480GS
208043426	8404GS	208045090	8395GS	21200-P7901	13858	2190726	TR32513	227703R2	6480GS
208043430	PQ17530	208045090	K080570	21200-P7905	13358	2190765	TR22443	227703R22	6480GS
208043433	8500GS	208045091	8473GS	21200-P7906	13859	2190915	TR24461	227703R2	6480GS
208043433	K080700	208045094	8450GS	21200-V0100	13358	2190950	PQ24434	228590R1	TR22350
208043435	8543GS	208045095	TR24438	21200-V0105	13009	2190952	TR32513	229284K11	8553GS
208043436	TR22664	208045096	PQ17420	21200-V0200	13008	2191307	TR32571	229284R11	8553GS
208043439	PQ28480	208045099	PQ24434	21200-V0201	13008	2191339	TR30624	229284R1	8553GS
208043440	8395GS	208045102	PQ17460	21200-V0205	13009	2191875	TR30467	229284R2	8553GS
208043440	K080570	208045103	PQ17430	21200-V0206	13009	2191876	TR30467	229293R1	TR24538
208043442	TR22607	208045106	6567GS	21200-V0700	13008	2192053	TR30624	2304072	TR22416
208043454	PQ17550	208045108	PQ17550	21200-V0705	13009	2192424	TR30484	2307545	TR22461
208043801	PQ28510	208045109	PQ28522	21200-V0705	13309	2192425	TR30484	2307546	TR22336
208043803	TR22625	208045112	PQ28501	21208-96002	13398	2192554	TR24379	2310000132	8553GS
208043804	PQ28522	208045113	8533GS	2121972	PQ17400	2192743	TR28376	2310001001	TR22405
208043805	TR28545	208045114	PQ28522	212585	TR22517	2192761	TR30624	2310001002	TR22373
208043807	8580GS	208045115	PQ28501	212586	TR22534	2192900	PQ28406	2310001004	8334GS
208043808	BX62	208045116	PQ28483	212587	TR22657	2192963	TR24438	2310001005	8324GS
208043828	K080780	208045117	TR28565	212588	TR24379	2192964	TR24438	2310001006	PQ17460
208043830	K080760	208045118	PQ17490	212589	8450GS	2193103	TR24638	2310001007	8450GS
208043832	2/9710PB	208045120	8510GS	212589	PQ17420	2193104	TR24638	2310001008	8354GS
208045001	PQ28429	208045121	8484GS	213387	TR22392	2193105	TR24647	2310001010	PQ17480
208045002	PQ28400	208045122	TR24619	2135309	TR30672	2193106	TR24647	2310001011	PQ17420
208045004	PQ28501	208045124	PQ17510	2135436	TR28333	2193426	TR22386	2310001015	8430GS
208045005	TR24449	208045125	8543GS	2135530	TR30467	2193449	PQ28412	2310001015	9425 GS
208045006	8523GS	208045126	8553GS	213608R2	8371GS	2193868	TR30543	2310001015	PQ17430
208045007	8450GS	208045127	8594GS	2136228	TR20451	2193869	TR30543	2310001016	2/9463PB
208045008	8580GS	208045128	8450GS	2136361	TR22336	2193870	TR30543	2310001016	PQ17460
208045009	8450GS	208045130	8533GS	2136710	TR28666	2193871	TR24379	2310001017	8573GS
208045012	8543GS	208045136	8473GS	2136711	TR30672	2193872	PQ28406	2310001018	PQ17540
208045013	TR28570	208045137	8497GS	2136712	TR30672	2193873	TR24638	2310001018	8500GS
208045016	PQ28400	208045138	8450GS	2136713	TR28583	2193874	TR24638	2310001019	TR28333
208045017	TR24465	208045140	8533GS	2136714	TR28583	2193875	TR24647	2310001019	PQ17420
208045019	TR24465	208045145	8473GS	2136715	TR32513	2193876	TR24647	2310001020	TR22517
208045021	8553GS	208045146	8608GS	2136720	TR32491	2193914	TR22792	2310001022	8500GS
208045022	TR24449	208045151	8500GS	2136721	TR34456	2194218	TR30428	2310001022	PQ17500
208045025	PQ24503	208045151	PQ17540	2136722	TR32513	2194238	TR30589	2310001022	PQ17540
208045029	TR22553	208045155	PQ28514	2136724	TR30467	2194243	TR24489	2310001023	8324GS
208045031	TR22553	208045156	8450GS	2137702	PQ28445	2194589	PQ28483	2310001024	PQ17480
208045034	8523GS	208045157	8468GS	214533R1	TR22461	219619H1	PQ28473	2310001025	8450GS
208045036	8404GS	2090273	PQ24434	214533R2	TR22461	2196678	TR32571	2310001025	PQ17450
208045039	8494GS	2090423	TR34456	215SB164P2	14457	21A 8577 A	TR26366	2310001026	8553GS
208045040	PQ24545	2090464	PQ28437	215SB164P3	14458	2206417	PQ17450	2310001028	2/9451PB
208045044	8573GS	2090695	TR22455	215SB165P1	14506	221228-R91	14406	2310001028	8450GS

EQUIVALENCIAS DE PRODUCTO

Servicio Pesado

2310001028	PQ17450	231000123	8324GS	243603R11	TR22517	2612422	K080700	2614B156	8533GS
2310001029	2/TR28501PB	231000124	PQ17480	243603R1	TR22517	2612423	8500GS	2614B158	8543GS
2310001029	PQ28501	231000125	8450GS	243604K11	TR22525	2612423	K080700	2614B159	PQ17550
2310001030	2/TR28492PB	231000126	8553GS	243604R11	TR22525	2612424	8510GS	2614B160	8553GS
2310001030	PQ28492	231000129	PQ28501	243604R1	TR22525	2612428	8523GS	2614B164	8573GS
2310001031	2/TR28473PB	231000130	PQ28492	243605R11	8450GS	2612429	PQ17530	2614B166	8580GS
2310001031	PQ28473	231000131	PQ28473	243605R1	8450GS	2612430	8543GS	2614B168	8594GS
2310001032	2/9550PB	231000132	8553GS	243605R2	8450GS	2612430	8573 GS	2614B544	PQ17480
2310001032	8553GS	231000133	TR22648	243606R1	8473GS	2612431	8543GS	2614B556	8533GS
2310001033	TR22648	231000134	TR20619	243607R1	8484GS	2612431	8573 GS	2614B558	8543GS
2310001034	TR20619	231000136	2/9510PB	2441542	TR22514	2612432	8553GS	2614B560	8553GS
2310001035	9412 GS	231000136	PQ17510	2449529	TR28883	2612437	TR22570	2614B568	8594GS
2310001036	PQ17510	231000137	PQ17480	2465849	TR22792	2612440	8580GS	2614B644	PQ17480
2310001037	PQ17500	231000138	TR22588	247521R1	TR24438	2612441	8594GS	2614B656	8533GS
2310001037	PQ17510	231000139	8533GS	2482439	TR22534	2612465	PQ17530	2614B658	8543GS
2310001038	PQ17510	231000139	PQ17530	2493997	AX66	2612466	8533GS	2614B660	8553GS
2310001038	TR22588	231000144	PQ28480	250211R1	TR22380	2612519	PQ28510	2614B668	8594GS
2310001039	8533GS	231000150	TR22534	250243R1	TR22474	2612532	TR22517	261514-R92	13436
2310001039	PQ17530	231000152	8608GS	25079K	B65	2612616	PQ24434	26170C22	8573GS
2310001041	BX60	23100018	8354GS	250	TR28786	2612629	TR22416	261710C11	8573GS
2310001042	8543GS	23100064	8608GS	251180R1	TR28628	2612631	TR22461	261710C1	8573GS
2310001043	PQ17440	2312160430	PQ28429	251180R2	TR28628	2614668	8608GS	261710C22	8573GS
2310001043	PQ17450	2312160430	PQ28437	251180R4	TR28649	2614A050	6480GS	261710C2	8573GS
2310001044	2/TR28480PB	2312160445	PQ28445	25135	8450GS	2614A052	6490GS	262045C1	TR22373
2310001044	PQ28480	2312160473	PQ28473	25135	PQ17420	2614A053	6494GS	26411D	TR22553
2310001046	PQ17530	2312160480	PQ28480	251428R1	TR24308	2614A150	6480GS	264287C11	8543GS
2310001048	PQ28445	2312160490	PQ28492	251753R11	TR28616	2614A152	6490GS	264287C1	8543GS
2310001049	PQ24503	2312160515	PQ28514	251753R2	TR28616	2614A153	6494GS	264287C21	8543GS
2310001049	TR22508	2312178002	K071157	252161C1	TR22358	2614A167	6567GS	264287C2	8543GS
2310001050	TR22534	2312566	PQ28454	2532649	PQ17480	2614B023	8371GS	264757C11	8533GS
2310001051	PQ17530	2314994	TR22363	253391R1	TR30672	2614B027	8395GS	264757C1	8533GS
2310001052	9600 GS	2314A067	6567GS	253679R1	TR28550	2614B027	K080570	264757C22	8533GS
2310001053	8594GS	2321559	B84	254329C1	8523GS	2614B028	8400GS	264757C2	8533GS
2310001054	2/TR28429PB	2321560	B84	255188C1	6480GS	2614B029	8404GS	264757K11	8533GS
2310001054	PQ28429	23221K	B95	256303C11	8533GS	2614B033	PQ17420	2659193	TR24476
2310001056	2/TR28437PB	2324131	TR24400	256303C1	8533GS	2614B035	PQ17430	266066C1	TR34435
2310001056	PQ28437	23298VA	TR24379	256303C2	8533GS	2614B036	PQ17440	266-535	13448
2310001057	8494GS	2335481	TR22336	256303K11	8533GS	2614B037	8445GS	266597-R91	13926
2310001058	8553GS	2338513	PQ28522	256346C11	8354GS	2614B038	PQ17450	268645R1	8553GS
2310001059	8573GS	2338514	TR30589	256346C1	8354GS	2614B039	8450GS	270091C1	8580GS
2310001060	9620 GS	2339857	PQ24495	256346C21	8354GS	2614B042	8468GS	270094C2	8580GS
2310001061	2/9570PB	2345364	TR28545	256346C2	8354GS	2614B044	8473GS	27021665	8573GS
2310001061	8565GS	234601R1	TR22517	256346K11	8354GS	2614B045	8484GS	2706E 8620	8450GS
2310001061	AX55	2346918	BX71	256346K21	8354GS	2614B046	8484GS	271417-8	13379
2310001062	PQ17540	23509070	2/9313PB	256395C11	8468GS	2614B047	PQ17490	27145K	B46
2310001062	PQ17550	23511703	K120720	256395C1	PQ17460	2614B048	8494GS	271658C1	6530GS
2310001063	8523GS	23516105DD	K120720	256395C2	PQ17460	2614B049	8500GS	271658C2	6530GS
2310001064	8608GS	23516105	K120720	256395K11	PQ17460	2614B050	8500GS	271664-5	13379
2310001065	PQ17430	235182R1	TR22397	2565	TR28786	2614B052	PQ17510	271667R1	TR24315
2310001067	8484GS	235182R2	TR22397	256719-B	13928	2614B053	8510GS	271670R1	TR24461
2310001067	PQ17480	23520613	K080580	256720-B	13926	2614B054	8523GS	2724E 8A602 B	6494GS
2310001068	8580GS	23521020	K120735	257340-R91	13356	2614B055	PQ17530	27288050	B38
2310001069	8468GS	23521143	K060420	2577919C1	K081088	2614B056	8533GS	27290920	TR28628
2310001070	PQ17510	23538	8395GS	258275R11	TR30652	2614B058	8543GS	273320-2	13649
2310001071	2/9590PB	23542	PQ17420	258275R21	TR30652	2614B059	PQ17550	273364-0	13649
2310001071	8594GS	2355260	PQ28473	259210C1	TR22380	2614B060	8553GS	273480-4	13649
2310001072	PQ17420	2355362	BX71	26101	TR24438	2614B064	8573GS	273728-6	13588
2310001072	PQ17430	2364646	BX65	261170C11	8573GS	2614B066	8580GS	273753C1	8430GS
2310001074	PQ28454	236811-B	13928	261170C1	8573GS	2614B068	8594GS	273754C1	8324GS
2310001078	TR22607	236914	B100	261170C22	8573GS	2614B127	8395GS	273889R1	TR26341
2310001079	AX59	237123R1	TR24562	261170C2	8573GS	2614B129	8404GS	273941C1	TR22373
2310001080	PQ17550	237153R1	TR22373	2612027	6494GS	2614B133	PQ17420	274521R1	TR24461
2310001081	PQ17460	239495	8484GS	2612028	6480GS	2614B135	PQ17430	274705R1	TR24438
2310001083	PQ17440	239495-R91	14407	2612030	6494GS	2614B137	8445GS	274980C11	PQ17510
2310001084	PQ28510	2395578	TR28883	2612074	6567GS	2614B138	PQ17450	275301C11	PQ17480
2310001086	TR22657	23987	8450GS	2612120	6500GS	2614B139	PQ17450	275301C1	PQ17480
2310001087	2/9435PB	240354R1	TR22344	2612165	6500GS	2614B142	8468GS	275301C21	PQ17480
2310001087	PQ17440	240354R2	TR22344	2612405	PQ17400	2614B143	8473GS	275301C2	PQ17480
2310001088	8468GS	2407599	TR24489	2612406	8400GS	2614B144	8473GS	275301K11	PQ17480
2310001089	PQ28412	240859	B65	2612412	PQ17440	2614B145	8484GS	275475R11	TR28733
2310001090	PQ17460	2409675	TR30448	2612413	8445GS	2614B146	8484GS	275475R1	TR28733
2310001119	9610 GS	242268C2	8500GS	2612414	PQ17450	2614B147	PQ17490	27550K	B98
2310001115	8430GS	242268R1	8500GS	2612416	8450GS	2614B148	8494GS	277448R1	TR30467
2310001116	8468GS	242268R2	8500GS	2612417	PQ17460	2614B149	8500GS	278714R1	TR24515
2310001118	8500GS	242269R1	PQ17400	2612418	8473GS	2614B150	8500GS	280058530	TR22525
2310001118	PQ17540	242269R2	8404GS	2612419	8484GS	2614B152	PQ17510	280210C2	8543GS
2310001119	TR28333	242691	B105	2612421	8494GS	2614B154	8523GS	281329R11	TR28733
2310001120	TR22517	243603K11	TR22517	2612422	8500GS	2614B155	PQ17530	281340R1	TR22350

EQUIVALENCIAS DE PRODUCTO

Servicio Pesado

281735	TR30484	2L2991	TR24664	3000130	6490GS	3040313	PQ17530	3040467	PQ28400
282098C2	PQ17480	2L3675	TR24379	3001109	TR24619	3040314	8533GS	3040470	TR28570
282655R1	8324GS	2L326B209BA	38138	3001992	8354GS	3040315	8543GS	3040503	6480GS
282883-R92	13436	2L4458	TR30831	3002207	K150759	3040315	8573 GS	3040505	6494GS
2829322	PQ17480	2L533	8395GS	3002864	PQ28510	3040315R2	TR22363	3040509	6530GS
2829447	PQ17470	2L533	K080615	3003035	8543GS	3040316	8553GS	3040511	6543GS
2829448	PQ17470	2L5345	8573GS	3003035	8573 GS	3040317	PQ17550	3040511	PQ17400
283048C1	PQ24495	2L534	TR24438	3003196	TR28680	3040318	8565GS	3040513	6567GS
283048C2	PQ24495	2L5449	TR24500	3004311	8523GS	3040319	8573GS	3040514	6574GS
283049C1	TR22443	2L5730	8580GS	3004749	TR22392	3040320	8580GS	3040652	K080300
283049C2	TR22443	2L5846	TR24664	3009979	TR24449	3040321	8594GS	3040654	K080360
283098C11	PQ17480	2L6650	TR22676	3011595	8553GS	3040324	8608GS	3040655	K080365
283098C1	PQ17480	2L8591	TR30808	301215	TR22455	3040342	TR22344	3040656	K070370
283098C21	PQ17480	2L9492	BX90	3012550	K100445	3040343	TR22350	3040657	K080370
283098K11	PQ17480	2M1493	8430GS	3014764	K100495	3040344	TR22358	3040658	K060390
28327D	PQ24495	2M4049	TR24489	3019061	PQ24434	3040345	TR22363	3040659	K070390
283408C2	PQ24495	2M4486	TR30770	3019062	PQ28454	3040346	TR22373	3040660	K080390
283780C1	TR22534	2M5840	8445GS	3019406	K060435	3040347	TR22380	3040662	K060400
283780C2	TR22534	2M7863	TR30770	3020730	K060435	3040348	TR22386	3040663	K080400
28410	8395GS	2M8183	TR30672	3020731	PQ28463	3040349	TR22397	3040667	K100495
28413	PQ28412	2M8255	TR30754	3020908	8533GS	3040350	TR22400	3040668	K100535
28430	2/TR28429PB	2M8502	TR24638	3020909	6563GS	3040351	TR22405	3040670	K100540
28437	2/TR28437PB	2M9274	TR30624	302191	PQ17510	3040352	TR22410	3040671	K100570
28437	PQ28437	2M9319	TR30624	30250D	TR28376	3040353	TR22416	304071R11	TR24709
284453C1	8497GS	2N0159	8500GS	3027697	K080560	3040355	PQ24434	3040870	PQ17550
284453C2	8497GS	2N1434	PQ17510	3029060	K080600	3040356	PQ24434	3040950	8580GS
284487C2	8404GS	2N1493	8430GS	3029175	K080450	3040357	TR22443	304312R1	PQ17510
284583C2	2/9313PB	2N2297	8594GS	3029176	K080485	3040358	TR22448	304315R2	TR22363
28463	TR34456	2N8612	BX51	3029177	K080530	3040359	TR22461	3043652	K060435
28493	PQ28492	2N8947	TR24664	3030103	PQ17460	3040360	TR22461	304436R1	8510GS
285001C1	TR22373	2P1137	BX83	303051	TR24438	3040362	PQ24495	304584	PQ28445
28588K	B52	2P1138	BX83	3030909	6563GS	3040363	TR22514	3046518	K120525
28590K	B83	2P1233	TR24619	3031942	K080465	3040364	TR22517	30467D	TR22299
285916C1	TR22386	2P1385	TR24619	3032767	K080570	3040365	TR22534	305177R1	8473GS
286663	TR34771	2P2356	BX71	303289	8354GS	3040366	TR22553	30549R11	TR24465
286679C1	TR22392	2P2357	BX71	303291	8371 GS	3040367	TR22570	3055715R1	PQ17510
286758C1	TR22397	2P2696	TR30624	303291	8371 GS	3040369	TR22588	3059676-R1	13398
286796C1	TR22386	2P4191	PQ17530	3034348	K080485	3040370	TR22625	3060464R1	B32
287168	8400GS	2P4685	PQ17550	3034349	K080525	3040371	TR22648	30628	8523GS
287441	B61	2P6141	TR24619	3034350	K080565	3040372	TR22664	306632R1	PQ28522
288202C2	9412 GS	2P6142	TR24619	3034351	K080605	3040373	TR24365	306633R1	TR28550
28953D	PQ28400	2P6147	8523GS	3034352	K080645	3040374	TR24379	306658R1	TR22514
289541	TR24619	2P6212	8510GS	3034942	K080465	3040375	TR24438	3066626	K120525
290926C1	TR22358	2P6818	8473GS	3034943	K080505	3040376	TR24438	3066859	K120559
2909499	PQ24495	2P6819	PQ17460	3034944	K080545	3040377	TR24449	306910R1	PQ24503
293590C1	8500GS	2P6820	8450GS	3034945	K080585	3040378	TR24457	3069379R1	8345GS
295016C1	TR22588	2PB50	2/9500PB	3034946	K080626	3040380	TR24489	3073018	K100607
2951304	8594 GS	2PB51	2/9510PB	303671	TR24438	3040381	PQ28400	30748H	TR30543
2951574	AX55	2PB545	2/9545PB	303674C12	PQ17480	3040382	PQ28400	30764921	K060425
29584	K120410	2PB555	2/9555PB	303674C1	PQ17480	3040383	PQ28423	3076492	K060425
29615	TR24461	2R0145933-A	K080708	3039199	PQ17530	3040384	PQ28429	3076496	K060436
29616	TR24476	2R0145933	K080635	304019R1	8494GS	3040385	PQ28445	308466	8354GS
297521C1	PQ17430	2R2728	TR28706	3040282	8324GS	3040386	PQ28454	30924D	TR24562
2986Y	TR22397	2R2911	14538	3040283	8334GS	3040387	PQ28463	309306	TR24438
299469C1	TR22455	2R5336	TR24489	3040284	8354GS	3040388	PQ28473	3095880	K060415
29949	8310 GS	2R6920	TR24664	3040285	8468GS	3040389	PQ28480	30982DA	TR32571
29979792	8430GS	2R7443	BX51	3040286	8371GS	3040390	PQ28492	30982DB	TR32571
29979992	8543GS	2R9553	TR28596	3040288	8389GS	3040391	PQ28501	30982D	TR32571
2A4062	8389GS	2R9692	TR24515	3040290	8400GS	3040392	PQ28510	3099256	K080708
2B0470	PQ28406	2S2743	PQ17550	3040291	8404GS	3040393	PQ28514	310050	8473GS
2B1735	TR30484	2S2756	PQ17550	3040292	PQ17400	3040394	PQ28522	310081R1	8484GS
2B463	TR34456	2S4044	14017	3040294	PQ17420	3040396	TR28565	310081R2	8484GS
2B5461	TR22299	2S4792	BX79	3040295	PQ17420	3040397	TR28570	310267C1	TR28583
2B5731	TR28628	2S5279	BX79	3040296	8430GS	3040398	TR28583	310357R11	TR28743
2B6663	TR34771	2S5653	TR30808	3040297	PQ17440	3040400	TR28596	310712R1	TR22363
2B7168	8400GS	2S6071	TR24619	3040298	8445GS	3040419	PQ17430	310713R1	TR22350
2B7441	B61	2S6913	TR28680	3040299	PQ17450	3040444	TR22397	310714R1	PQ28406
2B9541	TR24619	2S8268	BX78	3040300	8450GS	3040446	PQ24434	310727-R91	13928
2C328620DA	K060806	2S8727	TR24664	3040301	8450GS	3040447	TR22443	311175C1	PQ17450
2C328620EB	K060997	2S9778	8594GS	3040303	PQ17460	3040449	PQ24503	311175C2	PQ17450
2F2028	TR30710	2S9879	8594GS	3040304	PQ17460	3040450	TR22553	311176C2	8523GS
2GT 8620 A	TR28346	2S9880	8594GS	3040305	8473GS	3040451	TR22588	311524	8345GS
2H1383	TR30672	2S9911	BX78	3040306	PQ17480	3040452	TR22625	311524	PQ17510
2L1477	TR24489	2SQH 2890 A	TR26341	3040307	8484GS	3040453	TR22648	311566	8533GS
2L1479	TR42603	2W0237	8395GS	3040308	8494GS	3040454	TR22664	312096R1	8389GS
2L1648	TR42603	2W0237	K080615	3040309	8497GS	3040455	TR22676	312268	PQ28406
2L1649	TR24489	2W4547	TR30672	3040310	8510GS	3040462	TR24647	312515R1	PQ17530
2L294	TR30652	2W7133	14536	3040312	8523GS	3040466	TR26341	313149	TR22474

EQUIVALENCIAS DE PRODUCTO

Servicio Pesado

3132534R1	8594GS	326998R1	TR22570	3565410C3	K120911	3673718	TR28570	3903091	K080560
3134	TR22386	3275405	6563GS	3565411C3	K120979	367379-R91	13928	3903092	K080575
3136258R1	8533GS	3277171	6500GS	3565412C1	K060637	3680197	K060660	3903093	K080580
3136421R1	8594GS	3281981	K080680	3565414C1	K060605	3680275	K100570	3903097	K080590
313669R11	TR22517	328198	K080680	3565415C1	K081092	3680776	TR20426	3903098	K080605
313669R1	TR22517	328410C21	8573GS	3565416C1	K060557	368082R1	TR24315	3903099	K080620
3136970R1	PQ17530	328410C31	8573GS	35664736C2	K080991	368084R1	TR24355	3903100	K080635
313748	2/9510PB	328502R1	PQ24495	3574308C1	K120964	368085R1	TR24379	3903113	K080645
313748	PQ17460	328539R1	TR28616	3577920C1	K060555	3681812	K060685	3903114	K080655
313853	8345GS	328540R1	TR28575	3578774C1	K080944	3681816	K100739	3903115	K080670
313853	PQ17550	328821	A81	3578775C2	K081000	3681817	K100658	3903990	K080550
3138663R1	8573GS	328826	A76	3578997C1	K080694	3681820	K100510	3904028	K080685
3138935R1	6567GS	328826A	A76	3578998C1	K080740	3681822	K100810	3904029	K080700
313942-R91	13928	328927R11	TR28680	3579000C1	K080806	3681823	K100670	3904030	K080720
3144106R1	8500GS	3289325	K080708	3579001C1	K060516	368331C91	8450GS	3904958	K080610
3144678R1	8523GS	3289492	K080730	358311C91	8573GS	36901	PQ17420	3904959	K080660
314554	TR24449	328965R1	TR22455	358312C1	8500GS	369290R1	PQ17460	3905866	K080600
314607C11	6530GS	3289809	K080797	358312C91	8500GS	3693105	TR22455	3905867	K080615
314607C22	6530GS	3291653	PQ28445	358313C91	8494GS	369320-R91	13358	3905868	K080626
314607K11	6530GS	330203R1	8594GS	358314C91	PQ17490	369321-R91	13358	3905869	K080645
314607K21	6530GS	330296R1	TR22648	358315C91	8533GS	369322-R91	13358	3905871	K080675
314850	8553GS	3311617	B62	358316C91	8543GS	3695361	PQ24434	3905872	K080690
315221C1	PQ17550	3314412	PQ28423	358317C91	8468GS	3701031	TR20426	3905873	K080708
315221C2	PQ17550	332146R1	8494GS	358318C91	8533GS	3708572	TR22448	3905874	K080710
315738-R91	13928	332338R1	TR24489	358319C91	8573GS	3708929	TR20426	3906384	K080537
315969R1	8494GS	332562R1	PQ17460	358319C92	8573GS	371274C91	TR28666	3908037	K080560
316124R1	PQ17430	33265	6500GS	358320C91	PQ17480	371276C91	TR28575	3908564	K080550
316250R1	8494GS	33298D	TR22525	358322C91	PQ17530	372596R1	8484GS	3910110	K080565
316302C11	6543GS	33814D	13436	358323C91	8553GS	3736858	AX66	3910912	K080560
316302C1	6543GS	33814DA	13436	358326C91	8484GS	375301C11	PQ17480	3911532	K080575
316317R11	TR28706	33814DB	13436	358327C91	PQ17460	375301C1	PQ17480	3911543	AX39
3164780	K100630	3404396	TR28565	358328C91	8468GS	375301K11	PQ17480	3911557	K080560
317234C1	TR22299	340662R1	8473GS	358329C91	8354GS	375633-C	13938	3911558	K080590
317668-R91	13928	341190R1	TR22474	358331C91	8445GS	376166R2	TR22322	3911559	K080620
31807D	TR24562	3418634	AX55	358332C91	8450GS	376371R1	TR22344	3911559	K080620
31819D	TR22336	3434351	K080605	358333C91	8573GS	376372R1	TR22363	3911560	K080550
319340-C91	13328	344212	8484GS	358334C91	PQ17490	37638D	TR30506	3911561	K080655
321001C11	PQ24710	344213	PQ17420	358335C91	8497GS	37646D	PQ28400	3911562	K080575
321001C12	PQ24710	345013R1	TR22455	358336C91	8404GS	378113R1	8484GS	3911563	K080605
321001C1	PQ24710	3462081	AX55	358337C91	8430GS	379261C91	PQ24710	3911564	K080645
321001K11	PQ24710	3462082	AX55	358340C91	PQ17440	379422C1	8543GS	3911565	K080580
321991C12	PQ24710	346722	TR24403	358344C91	6567GS	379629R1	A26	3911566	K080635
3222608	PQ28429	347190	8395GS	358351C91	8533GS	379966R1	8543GS	3911567	K080670
3224367	PQ28400	347192	PQ17420	3586467C1	K080774	380093C	14538	3911568	K080565
3224368	TR30543	347271	PQ17420	358997C91	6543GS	3805088	K060455	3911569	K080600
322436	TR24400	3503809	K120559	359007C91	6480GS	3807297	K060435	3911570	K080623
3224437	TR30624	3503813C1	K100570	359012C91	PQ24503	3815840	8608 GS	3911571	K080600
3224451(GMC)	TR34700	3503813C1	K100570HD	359014C91	TR22514	3815987	8608 GS	3911572	K080610
3224452	PQ17460	3505387C1	K060455	359015C91	TR22525	3815996	PQ17490	3911573	K080615
3225785	PQ28412	3507969C1	K080780	359016C91	TR22517	382228R1	8523GS	3911574	K080626
3225848	PQ28480	3508604C91	38529	359017C91	TR22525	382228R2	8523GS	3911575	K080630
3225928	PQ28423	3514954C1	K060340	359021C91	PQ24434	3826109	TR22648	3911576	K080645
3226078	8445GS	3514954C1	K060340HD	359022C91	TR22517	3827663	PQ17460	3911577	K080653
3228046-R1	13398	3516596C1	K060470	359023C91	TR22514	3829977092	2/9104 PB	3911578	K080660
322892	TR32571	351923	TR22386	359419C1	8371GS	38331K	A75	3911579	K080675
3228953	8371GS	351924	TR22386	35974H	TR22525	383459	TR42743	3911580	K080685
3230042	8608 GS	352090C1	8445GS	35974K21	TR22525	3835111	TR20426	3911581	K080690
3231393	TR30543	352095C1	PQ17510	35H4207	TR30698	384434	TR24424	3911582	K080700
3235283R1	PQ17550	3532993C2	20731	35HT8A615EA	PQ17440	384800	TR24461	3911583	K080708
323893R1	TR24607	3532994C4	22742	361946C91	PQ17550	385119R1	8494GS	3911584	K080710
323894R11	TR28666	354026C91	6563GS	3626856	K080694	385674R1	8497GS	3911585	K080720
323987R1	8468GS	354027C91	6574GS	362820R1	8334GS	385738R1	8494GS	3911586	K080550
3242313R91	8404GS	354028C91	6530GS	362828R1	8334GS	3865157	K060408	3911587	K080537
3242314R1	8404GS	354029C91	PQ17480	363197R1	TR30506	3865157WRZ	K060408	3911588	K080560
324650R1	TR24355	354141	TR22397	363197R2	TR30506	38674H	TR30467	3911600	K080680
324664	TR24424	354142	PQ17420	363263R1	TR24530	38676H	TR30543	3911620	K080680
3251034	K060500	354143	TR22380	3633746	AX65	387533-R91	13436	3912004	K080680
3252943	K120525	354144	TR22380	3634904	PQ17540	388024R1	TR24355	3912825	K080660
32542D	TR28616	3542796	8573 GS	363599R1	TR28557	3883491	K120606	3913589	8389GS
32568HA	TR24365	3543883C1	38511	363599R2	TR28557	3887682	PQ17400	3913590	8430GS
32568H	TR24365	3545713C3	22775	3641756	PQ17470	3894506	PQ17540	3915768	K080774
3264720R1	B85	3546116C3	22774	366775	8345 GS	3901309	K080623	3915909	K080537
3264721R1	8450GS	355358C91	8450GS	366775	8345GS	3901599	K080630	3915910	K080550
326472R1	8450GS	355538C91	8450GS	366775	PQ17550	3902230	K080565	3918095	K080726
326758R1	TR22720	355707C91	8523GS	366781R1	PQ17420	3902309	K080623	3919248	K080733
326958C1	8400GS	355719C91	8473GS	3669302	TR32571	3902310	K080660	3919879	K080830
326978-R91	14407	356097R1	TR24379	3671524	PQ17480	3902715	K080600	3922605	K080594
326998R11	TR22570	356437R1	PQ28483	3673717	TR30537	3903090	K080550	3922828	K080580

EQUIVALENCIAS DE PRODUCTO

Servicio Pesado

3926640	K080830	3R2776	TR28786	40909	8334GS	447498C91	PQ17460	487456R1	PO17510
3926848	K080685	3R3660	BX65	4094880	8573 GS	447499C91	PQ17460	487994R1	A35
3926856	K080694	3R3661	BX65	4094881	8573 GS	448674C1	PQ28483	488077R1	A46
3926866	K080635	3R5586	TR24465	40981	PQ24495	448749R1	TR22443	488674C1	2/TR28492PB
392A5	13476	3R5603	5V710	412854	TR28743	4494469	PQ17400	488674C1	PQ28492
3932438	8594 GS	3R5604	5V710	412855	TR22299	4500113R1	PQ24503	488675C91	PQ28492
393415R1	8473GS	3R9089	5VX750	412858	TR28616	45097	PQ28514	488676C91	PQ28492
3935421	8594 GS	3R9090	5VX750	413158R1	A38	45098	TR24400	489000C1	PQ28463
394013R1	8533GS	3R9346	BX67	413324R1	B60	45099	TR22358	489002C91	PQ28463
3944837	K080745	3S3961	8573GS	414207	TR24438	4517325	K080580	489064C1	PQ28454
3945823	K080790	3S3964	8565GS	4147023	8608 GS	451814C1	8553GS	489065C91	PQ28454
39528D	TR22350	3S4147	A76	416110C1	TR24476	452197R1	B43	489066C91	PQ28454
39528I	TR22350	3S4148	A76	417023C1	8543GS	452387A	13356	489071C1	PQ28406
39574HA	TR22525	3S4220	8533GS	417783C1	6480GS	452460R1	TR28786	489072C91	PQ28406
396830R1	PQ17510	3S6217	8543GS	417798-R91	13697	45440501	K060615	489074C1	PQ28400
397175R1	PQ17480	3S6272	8543GS	4178568	TR22358	455326-C1	13358	489075C91	PQ28400
3972265	K080810	3S7520	TR30808	41848	8334GS	455992R1	B44	489324C1	6490GS
3972383	K080806	3S8402	TR24538	419660-C1	13696	457191R2	B38	489325C91	6490GS
398061C91	8445GS	3S8447	PQ17530	419661-C1	13697	457292R1	TR22448	489326C91	6490GS
398061R91	8445GS	3S8448	PQ17530	419662-C1	13698	459161R1	PQ28412	489739C91	8553GS
398601C91	8445GS	3S9621	TR28693	419800	PQ28437	45983D	TR30467	489740C91	8553GS
399480R1	8310GS	3S9622	TR28693	41980HD	13366	46065HA	TR30408	489831C1	PQ28429
399507R1	PQ17490	3S9623	TR24530	41995100	TR22455	46065H	TR30408	49043891	PQ17420
39974HA	TR22517	3S9625	TR22553	420522C1	TR24400	465404C1	TR22625	49045385	PQ28522
3B3459	TR42743	3S9635	TR24709	42105	TR28550	465405C91	TR22625	49047790	PQ17510
3B6909	TR24578	3S9636	TR24709	422602	8473GS	465406C91	TR22625	49052384	PQ28514
3B7963	TR42625	3S9646	BX79	425890C1	8395GS	468218C1	8310GS	493270C1	A74
3B8904	TR42625	3S9647	BX79	425892C1	8395GS	468504C91	6494GS	494967	TR24438
3C34 8B273 AF	22780	3S9672	TR24465	425892C1	9390 GS	468505C91	6494GS	495845C1	PQ28473
3C34 8B274 AF	22779	3S9805	TR24647	425892C1	K080615	46869D	TR28333	495846C1	PQ28473
3C3Z 8620 DB	K081265	3S9806	TR24647	42590	BX71	469583	8395 GS	495846C91	TR28473
3C4423	8553GS	3V400	3VX400	425K8	K080427	469615R1	TR22625	49621064	6490GS
3F8953	TR30710	4000718R1	PQ17460	426221C91	8543GS	47042DB	TR30672	498010C91	8533GS
3H3897	8445GS	4001693	PQ28406	426222C91	8533GS	471491C1	TR22625	498011C91	8533GS
3H7929	PQ28483	4004824	K060539	42708	TR30589	472397C91	TR22648	49863HD	13368
3H9861	TR30710	40-109-2905	13479	427204C91	8500GS	473468R1	A70	49919HA	PQ28429
3H9862	TR24515	401128R1	8580GS	427205C91	8500GS	473468R2	A70	49919H	PQ28429
3K3408	PQ17490	401128R2	8580GS	427412C91	PQ17550	473672	PQ24434	482544	8430GS
3K3433	BX54	401348R1	PQ17460	42937D	TR28616	473762C91	8523GS	4B5418	TR24709
3K8773	TR24578	401691R1	8345GS	42958	PQ28437	474099R1	B67	4B5738	TR24400
3K8774	TR28575	4027321	8594 GS	42GUX8	PQ28437	474768R1	B38	4B5798	TR24578
3K8821	BX54	4028468	TR22607	42P6818	8473GS	47563	PQ17420	4BB 6C301 BC	K060733
3K9568	TR24578	4029058	TR22607	43021	TR22405	475739R1	B35	4ECE 33558 B	8389GS
3K9569	TR24578	403109	TR22336	430519C91	PQ17450	475752C91	8510GS	4F6390	TR28628
3K9745	TR24578	4031476	8608 GS	430520C91	PQ17450	475834R1	8543GS	4F7956	TR34495
3K9746	TR24578	4032597	TR28666	431123R1	TR22358	476908	PQ28406	4H1991	13987
3L20500	8404GS	403348R1	PQ17460	431353R11	TR22553	47702	TR30537	4L4648	TR24562
3L3853	8345GS	403505R1	6530GS	431829C1	TR24465	47791(FORD MTR)	B96	4L6060	8450GS
3L5751	TR24500	403505R2	6530GS	432286R1	TR22455	478044C1	8371GS	4L7294	TR24476
3L6052	TR30808	403617R1	8473GS	43295D	TR26353	478259R91	B90	4L7615	14536
3L6309	PQ17400	4037207	8573 GS	432962C91	PQ17420	478261R91	B51	4M4707	TR30710
3L6509	TR42698	4041437	8594 GS	432963C1	PQ17420	478262R91	B46	4M5413	TR30710
3L7540	TR30672	404164	TR24461	432963C91	PQ17420	478263R91	B55	4M5429	TR28693
3L9717	TR24489	404248	TR28550	432964C91	8371GS	479214C1	TR22664	4M6291	PQ17420
3M6008	13448	4050370R1	8580GS	432965C91	8371GS	479216C91	TR22664	4M6292	TR24619
3M6276	TR24664	4050414R1	8553GS	4333096	8608 GS	479329C1	PQ28510	4M8218	TR28596
3M9949	TR24476	4050415R1	8494GS	434687R1	PQ28400	479330C91	PQ28510	4M8219	TR30624
3N1491	PQ17510	4050464R1	PQ17510	43524	PQ28406	479331C91	PQ28510	4M9072	TR22792
3N2756	8543GS	405078	TR26366	435519R11	PQ24710	479577C1	PQ28522	4M9386	TR24709
3N4079	PQ17530	4051637R1	8510GS	43581	TR28743	479578C91	PQ28522	4M9678	TR24578
3N4658	8450GS	4051840R1	8494GS	439814C1	TR26366	479579C91	PQ28522	4N1745	BX79
3N5782	8565GS	4060436	K060435	439815C91	TR26366	48032DA	TR28386	4N2212	14507
3N6588	6567GS	406134	TR24476	439816C91	TR26366	48042DA	TR30484	4N2212	14536
3N6589	6567GS	40622D	PQ28400	43981	TR22363	48042DB	TR30484	4N236	13478
3N8258	TR24664	406349	TR34467	43Z 8620 B	K060408	482145C1	PQ28501	4N2531	BX59
3N8259	TR24664	406350	TR28565	44146	TR24597	482146C91	PQ28501	4N2532	BX59
3N8626	8500GS	4080480	K080485	441695C1	PQ17430	482147C91	PQ28501	4N2898	BX80
3N8650	TR24619	4080485	K080485	441695C91	PQ17430	482269C1	PQ28423	4N3587	TR28657
3N8848	PQ24710	4080510	K080510	441696C91	PQ17430	482270C91	PQ28423	4N3652	8500GS
3P0025	TR24619	4080560	K080560	441697C1	PQ17430	482271C91	PQ28423	4N4105	TR24709
3P0098	TR28733	4080645	K080645	441697C91	PQ17430	482272C1	PQ28445	4N4773	BX81
3P0130	8500GS	4080664	PQ28473	4428261	PQ17490	482273C91	PQ28445	4N4978	BX71
3P130	8500GS	4080690	K080690	443201551AB	PQ17490	482274C91	PQ28445	4N5352	PQ17510
3R123	TR24465	4080735	K080733	44488	PQ24495	483502R1	B63	4N6013	8543GS
3R192	TR24688	4080767	K080774	446201C1	PQ17510	484504C1	PQ28463	4N6302	B73
3R2120	BX90	408550	PQ28406	446935C1	8608GS	484506C91	PQ28463	4N6373	TR22588
3R2689	TR24578	408559	8334GS	4470396	8608 GS	485764R1	PQ28501	4N6374	TR24664
3R2775	TR28786	408606	PQ28423	447497C1	PQ17460	487455R2	8450GS	4N6529	TR30589

EQUIVALENCIAS DE PRODUCTO

Servicio Pesado

4N6958	13378	511312	TR24403	5164293	TR22322	528419R91	TR22664	567811HA	PQ28412
4N6959	13378	5113271	TR22455	5164300	TR22578	528806R1	8310GS	56788HA	TR22386
4N7335	PQ17430	5113375	TR22570	516636	TR24403	529202C91	8608GS	56792H	TR30408
4N8197	BX81	5113640	TR22344	5166673	TR30467	529203C91	8608GS	57381HA	PQ24434
4N8198	BX81	5115063	TR22720	5166844	TR22625	529307C91	TR20619	57381H	PQ24434
4N8216	BX53	5115917	PQ24495	5168799	TR22380	53032037AL	K060876	574615R1	PQ17530
4N8217	BX53	5115940	TR28743	5168863	TR22397	53032132AK	K071013	5749K2050	13926
4N8218	TR22648	5115959	TR22350	5168993	TR24515	5315	TR20451	5750600	8395GS
4N8219	B72	5116779	AX58	5169186	TR22525	532031R1	6530GS	5750601	PO17400
4N8220	BX56	511715C1	8594GS	5169772	TR22380	532031R2	6530GS	5750607	8404GS
4N8221	PQ24710	511716C91	8594GS	5169844	BX60	532476R1	TR22648	5750990	8334GS
4N8277	BX70	511717C91	8594GS	5169910	TR22416	532746R1	TR22648	5750991	PQ28454
4N8278	BX70	5117638	TR24308	5170041	TR22514	53320H	PQ28473	5750RS	K060458
4N8580	8497GS	5118212	TR22588	5170525	TR24424	533739R1	PQ24495	5750XN	K060480
4N8597	8523GS	5118297	PQ28492	5170671	TR24449	537072R1	TR22648	5750XR	K060672
4N8771	8543GS	5118764	PQ28412	5170672	TR22461	537072R91	TR22648	575817C1	PQ28514
4N9386	TR24709	5118819	TR22350	5170972	TR22455	53934HA	TR32491	575817C91	PQ28514
4N9891	8468GS	5120627	TR22461	5173564	TR22625	539740R1	6480GS	575818C91	PQ28514
4P1667	TR24597	5120653	TR22416	5175105	BX71	540364C91	8445GS	575819C91	PQ28514
4P8087	TR22770	5121591	TR24688	5175357	PQ28510	540366C1	PQ17440	5792AB	PQ28445
4P8088	TR22770	5121634	PQ28400	5175548	PQ28473	540367C1	8404GS	57931	6480GS
4P8397	TR24647	5121964	TR22350	5176420	TR22588	540546	8400GS	579645C1	6574GS
4S7754	TR24647	5121980	TR22373	51768	TR28733	54266B1	TR22525	579941R1	B62
4S7755	TR24647	5122096	PQ24710	5177290	TR22455	542A5	13476	580161R11	TR22578
4S7796	TR30831	5122304	TR28376	5177306	TR24489	543042C1	PQ28480	58042D	PQ28483
4S9791	TR30831	5122583	TR24515	5177684	TR30589	543043C91	PQ28480	5809225	TR30448
4W0752	B96	5123525	PQ28412	5177909	TR20619	547009	PQ28492	58166HA	PQ28412
4W0976	13378	512361	TR24424	5177910	TR28616	548711C91	8573GS	581832R1	B88
4W4011	14536	5124293	PQ24434	5178370	TR30408	549107R1	A37	582663C1	TR24664
4W5825	AX90	5124572	TR30467	5179949	TR22448	550187	8324GS	58290A	TR26341
4W6025	8573GS	5124716	TR28616	5180292	TR22517	550277	8445GS	58306A	PQ28522
4W8510	BX77	5125936	TR22397	5180610	PQ24503	550387	8404GS	5843056	TR24500
4W9051	TR22792	5126405	PQ28473	5182651	TR22322	550429	TR22455	585328C1	TR22570
500064	TR24476	5126767	8468GS	5183111	TR28596	550430	PQ24434	586328C1	TR22570
500E 8620 A	PQ28473	5127203	BX70	5183117	TR28596	550431	PQ24495	586329C91	TR22570
500E 8620 B	PQ17430	5127720	TR22578	5183923	TR24424	550432	TR22474	586357C1	PQ28501
501504	PQ28400	5129262	TR34506	5184451	PQ28400	550469	TR22517	586358C91	PQ28501
502325	PQ28510	5129386	TR22397	5184452	PQ28406	550481	PQ24495	58663C1	A69
502560R2	8450GS	5129865	PQ24545	5184453	TR22322	550679	TR22461	587168	8395GS
503004	TR28733	5130525	PQ17420	5184494	TR22455	550680	PQ24503	587275	TR24476
503057	TR28693	5131194	PQ24638	5184583	PQ24434	550681	8371 GS	58764C1	A34
503564C1	TR22588	5131359	TR30484	5184584	TR22416	550681	8371GS	58765C1	A28
503565C91	TR22588	5134213	PQ28473	5184684	PQ28406	550865	8497GS	587891C1	K080465
503566C91	TR22588	5135881	TR22448	5184717	TR22625	550884	TR22578	587892C1	K080585
504601	TR28628	5135942	AX53	5184865	PQ28406	550965	8500GS	588894R1	B57
504703	TR28550	513594C2	8553GS	5185173	TR34700	550965	K080485	589643R1	B48
505038	TR28583	5135953	TR24414	518620 A	TR20544	550998	TR22514	592030R1	A37
505310	PQ28429	5136260	BX71	518620A	TR20544	551009	TR22322	592128R1	B75
5060595	K060594	5136261	BX71	5186386	TR22416	551676	TR22322	592164R1	B73
50666A	13436	5136262	PQ24710	5187222	TR22380	551718	8334GS	592164R1	K060435
50666C	13436	5136263	TR22692	5187223	TR22344	552070	PQ24434	593781R1	B72
50666D	13436	5136619	TR24688	5187224	TR24400	552244R1	B101	593783R1	TR22588
5071092	TR22455	5137690	TR24597	5187283	PQ28514	552292	TR22443	594005	PQ28522
507360C1	TR22607	5137699	TR24597	5187284	PQ28437	553139R1	B91	595572	TR28376
507361C91	TR22607	5137906	AX61	518768	TR24403	553406R1	B75	595949	PQ24434
507362C91	TR22607	5138006	AX61	5188125	TR22380	553456R1	B48	596196	PQ28437
5080735	K080733	5138868	TR34700	5188249	TR22578	553456R2	B48	59701C1	A75
50866R1	TR22534	5140502	PQ24495	5188251	TR22455	553603R1	B105	59702C1	A83
50866R21	TR22534	5140703	TR22474	5188276	TR20619	553603R1	K060435	597224C1	8334GS
50866R2	TR22534	514072C1	8510GS	5188429	TR22578	554454R1	B90	597225C91	8334GS
5100540	K100540	5140787	AX56	5188674	BX71	554454R2	B90	597225C91A	8334GS
5100608	K100607	5140913	PQ28412	5188780	PQ28463	554494R1	8473GS	597695R1	B95
5108622	TR24365	5140926	PQ28400	5188884	PQ24710	555062R1	B46	597695R2	B95
51089534	TR28628	5141387	TR22720	5188885	TR22344	555063R1	B38	598183C1	2/9447PB
5109783	TR22350	5143240B	8345GS	5189234	PQ28522	555065	PQ28473	598183C1	PQ17450
5110156	PQ17460	5145150A	PQ17430	51-968200324	K080733	555142R1	B103	598184C91	PQ17450
5110160	PQ28412	5145730	PQ28480	51-968200332	K050605	555656	8324GS	598185C91	PQ17450
5110163	8334GS	514731C91	8334GS	51-968200339	K100922	555657	TR22588	5B5653	TR24438
5110267	TR22461	5147517	TR22648	51968200345	K080751	555989	TR24400	5B7168	8395GS
5111419	TR22397	5147900	8450GS	51968200345	K080755	556107R1	B105	5B7168	K080615
5111442	TR22397	5151865	TR24476	52028185	PQ17400	556107R1	K060435	5B8473	TR22514
5112481	BX71	5152541	TR24400	52028813AC	22550	556344	TR22525	5B9790	TR28883
5112595	TR22792	515443R1	TR22443	52028870AD	22777	556421	PQ17510	5F7676	TR30484
5112663	TR22770	516011R1	TR22455	522778C1	TR24365	556727	K080400	5H1678	TR30722
5112664	TR22692	5160523	TR24308	52477552	8354 GS	560457R2	B101	5H2896	TR30506
5112738	PQ28492	5160573	TR24315	527304R1	8473GS	560923R1	B90	5H4207	TR28693
5112739	PQ28406	516235	8580 GS	527419C1	PQ28463	565917R1	B83	5H4239	PQ28522
5112751	TR22461	516235	8580GS	527470R1	8608GS	56690H	PQ28400	5H4462	TR42743

EQUIVALENCIAS DE PRODUCTO

Servicio Pesado

5H7448	TR30722	601684C1	TR24500	617146	TR30408	657GC38P55	14406	676835R1	8523GS
5H9857	TR32513	602184A	13356	617147	TR30408	657GC38P70	14407	67750	TR28583
5L1584	TR24449	60230R2	TR30408	617148	TR30428	657GC39P55	14506	678186C1	TR22455
5L2465	TR24489	60246K21	TR30624	617150	TR34456	657GC39P70	14507	6786	TR22299
5L3307	8533GS	60246R1	TR30624	617157	TR30589	6580490052	K100830	679847	PQ17530
5L3308	8533GS	60246R21	TR30624	617159	TR28545	658052R1	TR22534	67NY 8620 A	8553GS
5L3337	TR24424	60246R2	TR30624	61715	TR30467	659200R1	B47	68003	TR24461
5L3826	PQ17450	603528C1	TR22350	617165	TR30506	659224R1	TR22525	680600C1	TR22648
5L3834	PQ17450	604900C11	TR22578	617171	TR24515	65999C1	BX61	680610	8533GS
5L4660	TR24489	605655F	13926	61759(VOLVO)	PQ28445	65999R1	BX61	680611K11	8523GS
5L4995	8510GS	60657HB	PQ24503	617910R1	B75	6602966	8324GS	680611R11	8523GS
5L4996	8510GS	60712D	TR26353	617911R1	A39	6603311	TR22443	680611R1	8523GS
5L5012	TR24562	607666R1	B81	618385	TR24562	6605823	8334GS	680611R21	8523GS
5L5015	TR30672	60852020	B62	618386	PQ17480	66092C91	8594GS	680611R2	8523GS
5L5018	TR2698	608766	TR24500	618387	TR24465	662897R1	B44	680613C91	TR22648
5L5176	8553GS	608892R1	B69	618616	8404GS	662900R1	B105	680614R11	PQ17530
5L5185	5VX560	609034	TR20426	618826	8594GS	662900R1	K060435	680614R1	PQ17530
5L5656	TR30710	609278	TR22373	618862	8594GS	662901R1	B55	680614R22	PQ17530
5L6641	TR24619	609279	TR22386	619468	8324GS	66478D	PQ28522	680614R2	PQ17530
5L6642	TR24619	609280	PQ28437	619471	PQ28437	665299R1	B91	680867C91	TR22625
5L6670	PQ28522	609281	PQ24434	619484	6567GS	666421	PQ17510	680911C1	TR22625
5L6671	TR42743	609282	PQ24434	619486	8450GS	668902R1	B77	6809970092	A39
5L6672	TR42625	609283	TR24403	619486	PQ17420	668929R1	B63	6812340012	8533GS
5L7422	TR22792	609285	PQ28406	619487	PQ17440	670261C1	8510GS	6812340512	TR22657
5L7423	5VX800	609297AS	13926	619489	TR34456	670261R1	8510GS	681625	6567GS
5L7425	5VX950	610410R1	B87	619490	TR24449	670339C1	TR22517	681741R11	6567GS
5L7426	5VX950	610411R1	B90	619491	TR30467	670340C11	TR28596	681741R1	6567GS
5L7553	8523GS	610520R1	B68	619494	8594GS	670340C1	TR28596	681741R2	6567GS
5L7704	5V560	610521R1	B71	619495	B49	670363C1	PQ17530	681742K21	6563GS
5L8312	8543GS	610534R1	B85	619497	TR24515	670464C1	TR22578	681742R11	6563GS
5L9902	TR30589	610534R1	K060435	619504	8553GS	670572C1	PQ24495	681742R1	6563GS
5M0923	A73	6107416	PQ28429	619506	8324GS	670582C1	TR22517	681742R21	6563GS
5M0924	BX52	61084C1	A57	619507	8510GS	670710C1	TR22692	681742R22	6563GS
5M1044	TR30770	610986R1	B83	619508	8445GS	670711C1	TR22692	681742R2	6563GS
5M2733	TR24647	611093R1	B105	619514	TR24489	670740C1	TR22570	681794C1	TR22676
5M5343	TR24709	611093R1	K060435	619515	8484GS	670741C1	TR22570	6819970192	8533GS
5M5344	TR24414	611370006	8573GS	619735-C1	14408	670745C1	TR22455	6819970193	K080690
5M5345	TR24476	611370006	9570 GS	619736-C1	14408	670761R1	B85	6819970293	K080680
5M5346	TR22664	611370017	PQ17510	621770C1	PQ17550	670761R1	K060435	6819970393	K080733
5M5347	TR30624	611376000	8553GS	62311R1	TR28666	670914C91	TR22553	6819970493	K080740
5M5886	TR24597	611378004	PQ28406	62311R2	TR28666	670915C1	TR22553	6819970593	K080495
5M5965	TR28628	611802C1	TR28545	6263474	8608 GS	670939C2	TR22553	6819970593	K080496
5M6096	TR24709	611932R1	TR28786	629028	8573GS	671465R1	A46	6819970693	K080570
5M8135	PQ17510	612033C1	TR22664	62923	6494GS	671465R3	A46	6819970693	K080575
5M8137	8500GS	612089C1	PQ17510	62923	6500GS	671894R1	TR22720	6819970793	K080600
5N0414	BX59	612134C11	TR24688	6308624	TR28693	672445C1	TR24538	6819970893	K080780
5N1490	PQ17510	612175C11	TR22664	6309903	TR22517	672566-C1	14408	6819970993	K080751
5N2346	B69	612175C1	TR22664	633069C1	8594GS	672567-C1	14407	6819971493	K080530
5N3974	PQ24710	612266C1	BX71	638238R1	PQ17510	672568-C1	14408	6819971593	K080610
5N3975	PQ24710	612487R1	A46	638238R2	PQ17510	672569-C1	14408	683321C91	TR22720
5N4751	TR22720	61252VA	PQ28400	63848C91	TR22657	672921X1	8500GS	683321C92	TR22720
5N4851	PQ17550	61284D	8324GS	6403028	TR24638	672993X1	8494GS	683328C1	TR22720
5N6242	14538	613449R1	8473GS	6410233	PQ17490	673029C1	8473GS	683340C91	8594GS
5N6350	8494GS	614966	TR24489	6410850	8608 GS	673089C1	TR22405	683341C91	8594GS
5N9303	8565GS	616387	PQ28423	650034	PQ24495	673347C1	PQ17480	683448C1	TR22448
5N9389	13478	616388	8473GS	65207	PQ28423	673409C1	TR22648	683457C1	TR22770
5R1185	BX79	617111	6494GS	655418	PQ28483	673417C1	TR22648	683492C1	PQ17530
5R2455	TR22792	617122	8395GS	656349R1	B48	673481C1	TR22648	683493C91	PQ17550
5S0291	BX77	617124	PQ17450	656815	B84	673482C1	TR22648	683494C1	PQ17550
5S1204	8523GS	617127	8494GS	657411R1	B87	673490C1	TR22625	683548C91	TR22664
5S1762	BX83	617128	8500GS	657GC134P1	14407	673665R1	TR22578	683549C1	TR22664
5S290	BX77	617128	K080485	657GC134P2	14406	673946C91	TR22752	683589	2/9510PB
5S9078	BX65	617129	8573GS	657GC134P3	14408	673947C1	PQ17450	683589	PQ17460
5S9079	TR24688	617130	8573GS	657GC225P2	14457	673948C1	TR22692	683723C1	PQ17480
5S9505	BX65	617131	8573GS	657GC225P3	14458	673948C91	TR22692	683789C1	TR22657
5S9506	TR24688	617134	8500GS	657GC226P2	14457	673949C91	TR22692	683789C91	TR22657
5UE 8620 BA	8573GS	617134	K080485	657GC226P3	14458	673950C1	8497GS	683847C1	TR22664
5Z1351	8404GS	617135	2/9510PB	657GC227P2	14457	673970R1	B110	683848C91	TR22664
5Z1400	8354GS	617135	PQ17460	657GC227P3	14458	674117C1	TR22657	683948C1	TR22692
5Z1401	8354GS	617136	2/9510PB	657GC228P2	14457	674118C1	TR22657	683967R1	TR22322
5Z323	8580GS	617136	PQ17460	657GC228P3	14458	674178	6563GS	683973C1	TR22416
600452	PQ17430	617137	PQ17420	657GC319AP70	14407	67499A	PQ28522	683F 8620 GAA	8533GS
600793	TR24489	617139	8430GS	657GC319AP80	14408	676352R11	TR22363	683F 8620 HAA	PQ17450
60120984002	2/9545PB	617140	8543 GS	657GC320AP7	14548	676352R1	TR22363	68414	TR26366
601281C21	TR24461	617140	8543GS	657GC320AP80	14508	676367X1	TR22664	684324	TR28545
601313C1	TR24562	617141	8553GS	657GC320AP80	14548	676620R1	TR22363	684730-C1	14559
601379C1	PQ17510	617143	8445GS	657GC324P70	14547	676644R1	8310GS	684739-C1	14558
601518	TR22386	617144	TR26366	657GC324P80	14548	676645R1	8310GS	685509C1	TR22553

EQUIVALENCIAS DE PRODUCTO

Servicio Pesado

685590	8445GS	6L6553	TR42646	70052	TR22517	702346-C1	14407	77DB 2890 AA	8405GS
685653C1	TR22648	6L6556	BX90	70053	PQ28501	70326598	K100735	78010R1	PQ28445
685793C1	PQ24434	6L6842	TR24638	70054	TR28570	70326598	K100739	78056C1	B54
686190X91	TR22517	6L6874	TR42765	70057	TR24476	70343	TR22455	780722C1	TR22607
686395	6574GS	6L7954	PQ17460	70058	PQ28437	70350	TR22358	780722C2	TR22607
686613C91	8533GS	6L8161	PQ17480	70059	TR24515	70361	TR22336	7811803	PQ17530
686615C91	8484GS	6L8358	5VX1000	70060	PQ24503	70363	TR24424	7815415	PQ17530
687014-C1	14408	6L8359	5VX1000	70061	PQ28437	70372	TR22405	781632C1	8334GS
687018-C1	14558	6L9903	TR24578	70062	PQ28463	703E 8620 ABA	8473GS	7818348	PQ17530
687018-C2	14558	6L9904	TR24578	70063	TR24461	703F 8620 ABA	8473GS	7818878	PQ17530
688191C1	TR22792	6L9905	TR24530	70064	TR24562	703F 8620 ACA	8533GS	7818879	8608 GS
688192C91	TR22792	6L9906	TR24530	70065	PQ28423	7044184	TR22373	7828530	PQ17530
688462C91	TR22720	6N0073	TR22720	70067	PQ28454	704449R1	8310GS	7828722	PQ17530
68884D	TR24315	6N0341	TR22514	70068	TR28565	70482	2/9510PB	7829871	PQ17530
689012C91	8573GS	6N0388	TR22648	70069	TR24562	70482	PQ17460	7830184	PQ17530
690490C1	BX60	6N1551	TR30808	70070	8450GS	70523	TR22380	7830756	PQ17530
690491C91	BX60	6N3636	TR30652	70070	PQ17420	70524	TR22410	7833395	PQ17530
69159	8553GS	6N3637	TR30652	70071	TR24500	7059355	TR20426	784300C1	PQ17420
69189	TR22588	6N388	TR22648	70072	TR24438	70634	TR22461	785F 8620 AAA	6494GS
69245	TR30672	6N4525	TR22664	70077	8395GS	7066500	TR20426	788620A1	TR20544
69265	8345 GS	6N4547	TR30808	70078	PQ17460	7068626	PQ17540	788940C1	8400GS
69265	8345GS	6N4548	BX71	70079	PQ24545	7074658	TR22373	78910R1	TR24438
692F 8A602 AA	6494GS	6N4549	BX78	70080	PQ24495	70762	PQ28483	78910R2	TR24438
69307	8573GS	6N4550	BX78	70082	PQ28473	708341	TR24438	78910R91	TR24438
69311	8324 GS	6N5337	BX77	70083	TR22386	708368	TR24400	78EF 8620 CA	6480GS
69311	8324GS	6N5338	BX78	70084	PQ17450	708374	TR22350	798784C1	TR24638
69312	8310 GS	6N5760	B89	70085	TR28386	708376	TR24365	781208	8533GS
69312	8310GS	6N5761	B89	70086	8523GS	708544	TR22770	781554	TR42765
69313	8334GS	6N6550	BX71	70087	PQ17420	70858	TR22350	781720	TR24315
69338	TR22373	6N6551	BX71	70089	TR22461	70859	TR22350	782774	TR42603
69393	8484GS	6N6650	BX71	70091	8445GS	708620 A	TR24578	78344	TR30722
69401	TR22392	6N6651	BX71	70092	PQ28492	708639	TR24403	784032	TR34495
69403	TR22386	6N6652	TR22664	70093	TR24562	70885	PQ24495	787540	PQ24710
69405	8371 GS	6N6653	BX60	70094	TR24438	70886	TR22299	7C2163	8310GS
69405	8371GS	6N6654	BX67	70096	TR28596	709502R1	TR22350	7C2500	BX77
69489	8310 GS	6N6655	BX67	70098	8445GS	70TF 8620 DA	8473GS	7C3095	14539
69489	8310GS	6N6656	BX60	70099	8430GS	7110365	PQ28501	7C8236	8404GS
69581	TR24365	6N6657	BX60	70101	8404GS	7115270	TR22525	7C8263	8404GS
69668	8345 GS	6N6798	TR22607	70103	PQ17430	7134014	TR22525	7E1365	AX78
69668	8345GS	6N6913	PQ24434	70105	8473GS	7134631	TR22474	7E1421	13378
69668	PQ17510	6N7053	BX75	70106	PQ17480	7139533	PQ24503	7E3999	36091
69975	PQ24495	6N7054	TR22792	70107	8494GS	7147478	TR24709	7E3999	38509
69976	TR24355	6N7135	TR22578	70108	8500GS	7185007	PQ17420	7E5097	TR30543
69977	TR28557	6N735	TR30652	70108	K080485	721211	8543 GS	7E5113	TR34545
69978	TR30543	6N736	TR30652	70109	PQ17510	721211	8543GS	7E9280	14538
69979	PQ24434	6N73	TR22720	70110	8523GS	725F 8620 BAA	8484GS	7EH 8620 A	TR24597
69997	TR24400	6N7575	B87	70111	8533GS	72TF 8620 BA	8468GS	7F6639	B84
69998	PQ28514	6N7721	BX66	70112	8543 GS	731400	PQ17420	7F7575	TR42765
69DB 2890 BA	8405GS	6N9144	B73	70112	8543GS	731410	8400GS	7H4161	TR42603
69MF8A615 BAA	8484GS	6N9144	K060435	70113	8553GS	73511730	K120720	7H9806	TR30770
6A3858	8500GS	6N9158	BX66	70114	8565GS	741A5	13926	7HA 8620 A	PQ28423
6B1039	TR34456	6N9159	TR22607	70115	8573GS	74TF 8620 EA	8484GS	7HT 8620 A	PQ28423
6B2746	PQ24495	6Y9031	PQ28423	70116	8580 GS	74TF 8620 FA	8500GS	7L2449	PQ17440
6B5653	TR24438	7+W5229	BX96	70116	8580GS	750704C91	8510GS	7L2904	8445GS
6B6997	TR42646	70001	PQ28501	70117	8594GS	751782C1	TR24461	7L5000	8580GS
6B7372	TR30543	70003	TR24515	70119	8484GS	753681	8543 GS	7L5001	8580GS
6B7373	TR30537	70004	TR22588	70151	6563GS	753681	8543GS	7L5090	6494GS
6B8536	TR28628	70006	PQ28492	70155	TR24400	757F 8620 BA	6494GS	7L5091	6494GS
6F1992	8500GS	70007	TR24400	70156	TR22534	758866R1	8494GS	7L7099	TR30672
6F3293	PQ17510	70008	PQ28463	70159	TR22534	75TF 8620 BA	6494GS	7L78821	5VX950
6H5705	TR28733	70010	TR22299	70160	TR24500	75TF 8620 EA	8533GS	7L7882	5VX950
6L1979	TR24379	70012	TR22329	70161	PQ17430	760861C1	PQ17550	7L9468	B72
6L1981	8573GS	70014	TR22299	70166	PQ17510	762316C1	8400GS	7L9469	B72
6L1982	8580GS	7001524	PQ17430	70167	8445GS	762708C11	8371GS	7M0169	TR24530
6L1983	8580GS	70017	8473GS	70168	8389GS	762708C1	8371GS	7M0185	TR28733
6L1988	TR24476	70020	8334GS	70171	TR22392	762708K11	8371GS	7M0298	TR28565
6L3408	PQ17480	70020	TR22517	70172	2/9510PB	763305C1	PQ17430	7M0981	TR30652
6L3510	5VX560	70026	TR22322	70172	PQ17460	764956R1	PQ17510	7M111	TR30808
6L4394	8553GS	70028	PQ24434	70174	PQ24503	768004C1	TR22461	7M169	TR24530
6L5115	8594GS	70034	TR28596	70174	TR32513	768911C1	TR22455	7M185	TR28733
6L5117	8594GS	70038	TR28628	70175	TR22461	76910R1	TR24438	7M189	PQ17460
6L5851	14508	70040	PQ28501	70178	8594GS	7701047898	T41240	7M206	TR30808
6L5851	14538	70042	TR24379	70182	8389GS	770381C1	TR22570	7M3921	TR24597
6L61082	13938	70043	TR28386	70183	6543 GS	770393C1	TR22625	7M4002	TR28743
6L6115	8594GS	70047	TR22534	70183	6543GS	772665C1	8334GS	7M4003	TR28743
6L6161	8484GS	70048	TR30537	70185	TR22299	77291	TR24414	7M4691	BX52
6L6551	B84	70049	PQ28412	7018732 C	TR22299	77713-A	13926	7M4702	TR30722
6L6552	TR42646	70050	PQ28454	70190	8510GS	77C 8619	PQ28473	7M4703	TR30770

EQUIVALENCIAS DE PRODUCTO

Servicio Pesado

7M4704	TR30770	7W3222	B70	8397694	K080670	8-94207-217-1	13858	8N6707	B94
7M4705	TR30722	7W5229	BX96	8397911	K080694	8-94214-962-0	13398	8N6708	B86
7M4706	TR28693	7W6129	BX77	840-482M91	13926	8-94239-159-0	13859	8N6709	BX93
7M4707	TR30710	7W8135	BX80	842431R3	PQ28454	8-94336-069-0	13858	8N6710	BX81
7M4709	TR30710	7W8137	BX78	84766C1	8395GS	8971801811	PQ17420	8N6711	B94
7M4711	TR28545	8001796	8450GS	84766C1	K080615	897511R2	6530GS	8N6713	B94
7M4712	PQ28522	8001797	2/9463PB	8500425	8389GS	897516R1	6543GS	8N6716	BX103
7M4713	PQ28483	8001797	PQ17460	8500426	PQ28492	897516R2	6543GS	8N6717	BX90
7M4714	TR30710	8001938	BX64	8500604	K080645	89972892	AX68	8N6718	B91
7M4715	TR30589	8002379	AX53	8500667	8500GS	89TY 8620 AA	K060882	8N6719	B94
7M4716	TR28628	80029100	9610 GS	8500667	K080700	8AF1-15-171	13398	8N6720	BX103
7M4717	TR30770	8003478	9560 GS	8500746	8445GS	8B2721	TR22534	8N7731	BX78
7M4718	TR30770	8003840	PQ17450	850845	8395GS	8B2771	TR24538	8P3064	TR22455
7M4947	TR30754	802220020	8310GS	851123	8497GS	8B4881	TR24638	8PK1035	K080407
7M4948	TR42698	802220021	PQ17490	8553-15-171	13398	8B5461	TR22299	8PK1080	K080427
7M4949	TR42743	80222019	8510GS	8553-99-152	13398	8B8473	TR42698	8RD 8620 A	TR24562
7M4953	TR42743	802223801	2/9451PB	858542	2/9510PB	8BE 8620 E	6567GS	8RT 8620 AA	TR24562
7M5535	TR24709	802228003	2/9451PB	858542	PQ17460	8CM 8577 A	TR26366	8S139	TR30770
7M5958	TR42765	802228003	8450GS	860481-R91	14408	8CM 8620 C	TR20544	8S1475	TR30754
7M5959	PQ28522	8029100	2/9610PB	860666R1	TR28550	8E41-15-171	13368	8S1574	TR24597
7M5960	TR42765	8029802	9370 GS	861779R11	8445GS	8EGH 8577	PQ28406	8S3199	TR24607
7M5972	TR24688	803142C91	8594GS	861779R1	8445GS	8EL 8260 C	6567GS	8S4653	BX75
7M5973	TR24688	8057486	K080427	861779R21	8445GS	8EL 8577 A	TR26366	9003156	BX78
7M5981	TR24457	8057487	K060415	861779R2	8445GS	8EL 8620 A	TR24597	9004687	TR22443
7M5982	TR24379	8057487	K080415	862880R11	8494GS	8EL 8620 C	6567GS	9005140	PQ24434
7M5983	TR22588	8057960	K080465	862880R1	8494GS	8EL 8620 D	6567GS	9005144	TR22443
7M5986	TR24619	8058644	K080560	862880R2	8494GS	8EQ 8577 A	PQ28412	9005145	BX78
7M5987	TR24578	8058668	K080545	862880R91	8494GS	8EQ 8620 A	TR22607	9020495	TR28545
7M6100	TR24638	8059366	K080565	864931R2	8324GS	8EQH 18732	PQ28437	9021068	TR28545
7M6103	8484GS	8060264	K080730	865196R11	PQ17490	8EQH 8577 A	PQ28406	9021241	PQ24434
7M6104	TR24619	8060304	K080435	865196R1	PQ17490	8F2434	PQ24495	9026236	PQ24434
7M6105	TR24638	8060492	K080716	865196R2	PQ17490	8F3603	BX56	9027752	TR24465
7M6110	TR24515	807511R1	6530GS	866725R1	B83	8F5164	TR30589	9029094	TR28545
7M7373	BX79	807974-R92	13009	866725R2	B81	8F8118	TR24407	9029117	PQ28454
7M7476	TR28657	80BA 8620 BA	8389GS	868820R1	TR22299	8H4556	TR30770	9029127	PQ28423
7M7477	TR30672	81033C1	B85	86A 8620 T	8445GS	8H7180	PQ28522	9029260	TR22363
7M7864	TR30672	81177HA	TR22416	86TF 6C301 AA	PQ17400	8H9832	TR24638	9029285	TR24607
7M981	TR30652	8124-15-171	13368	86TF 6C301 FA	8404GS	8HC 8620 A	PQ28437	9029470	TR24619
7N2143	BX85	813F 8620 HBA	PQ17450	870592C1	8389GS	8HT-8575-A	13476	9030292	TR22386
7N2144	BX85	81572R1	PQ28437	870593C1	8389GS	8HT-8575-B	13476	9030817	TR24438
7N3117	BX100	81572R2	PQ28437	870922R1	8573GS	8L4526	8543GS	9030999	TR22405
7N3118	BX99	8167693	8553GS	871313C11	8565GS	8L5136	BX52	9031000	TR22299
7N3119	BX103	8173-15-171	13398	871313C91	8565GS	8L5137	BX52	9031001	TR28596
7N3120	BX103	8173-99-152	13398	871314C91	8565GS	8L8646	8473GS	9031245	PQ28514
7N3121	BX95	8178	8468GS	871619R1	8450GS	8L8982	PQ17480	9031267	TR22358
7N3122	BX95	8183-15-171	13398	871620R1	8500GS	8L8983	PQ17480	9031268	TR28570
7N3158	6563GS	818984	8500GS	871620R21	8500GS	8L8984	8500GS	9031334	TR24365
7N3948	TR22534	818984	K080485	871620R2	8500GS	8M0941	TR30672	9031367	PQ28492
7N3949	TR30831	81968200053	7640 XL	872421C1	8565GS	8M1714	TR24664	9031381	TR28550
7N4148	BX82	81968200054	6555 GS	873467R2	8345GS	8M1715	TR24664	9031583	PQ24495
7N4828	B84	81968200058	6480 GS	873476R1	8345GS	8M3646	BX54	9031656	TR22410
7N4829	B84	822738R1	A38	873476R2	8345GS	8M8681	TR30808	9032133	PQ28454
7N6602	BX82	826730R1	A38	873649-R91	13928	8M940	TR30672	9032166	TR22350
7N7055	BX80	826731R1	B101	874097C1	8400GS	8M941	TR30672	9032178	TR22358
7N7502	BX83	826733R1	B60	877414R11	PQ17490	8M9689	TR24647	9032179	TR24461
7N8518	8580GS	826737R1	A44	877414R2	PQ17490	8M9692	TR24647	9032902	TR24438
7N8538	BX81	826761C1	8395GS	877414R2	PQ17490	8M9708	TR30589	9032903	TR22397
7N9416	B86	826761C1	K080615	87878HA	TR22517	8MB 18732	PQ28406	9032920	TR24438
7N9417	B86	826F 8620 EDA	8573GS	87878HAX	TR22517	8MB 8620 A	TR24465	9033334	TR22344
7PK1790	K070705	827A5	14406	87DA 8620 BB	6500GS	8MC 18732 MH	PQ28483	9033603	TR22336
7RA 8620 B	6563GS	828A5	14407	87GB45	38523	8MC 8586 MH	6500GS	9033670	BX65
7RA 8620 C	TR20544	829356C1	B80	882020R1	8497GS	8MC 9620 MH	TR28550	9033789	PQ28400
7S1690	TR24688	829626C1	8430GS	882668C1	A60	8N 8620	TR20412	9033790	TR28596
7S1691	TR24688	829921C1	PQ17460	884480R1	PQ17530	8N0503	8553GS	9034194	TR24461
7S8349	B73	829A5	14408	886034R1	PQ17490	8N0539	BX60	9034205	TR22363
7S8350	B73	82MF 8A615 AA	8484GS	8867243	5VX850	8N3443	TR22720	9034206	TR22397
7S8406	PQ28522	8301757	5VX1120	887414R2	PQ17490	8N3504	8400GS	9034207	TR24438
7S9435	TR24664	830639	8523GS	88DY 8620 AA	K061020	8N4128	TR30624	9034208	TR24438
7S9802	TR24664	830640	PQ17440	88GB449P555	K100554	8N4935	14536	9034209	PQ28400
7S9807	TR24619	830685M91	13356	88GB449P605	K100607	8N503	8553GS	9034211	TR22358
7S9809	BX77	830842M91	13356	88GB450P735	K060735	8N5509	BX78	9034212	TR22358
7S9810	BX67	836347	TR22373	88GB450P795	K060795	8N6693	B86	9034383	TR22344
7S9811	TR24647	837846	TR20426	88HU 10C318 AA	8594GS	8N6694	BX108	9035158	PQ28480
7S9812	TR24647	838282	TR20426	890660R1	TR34506	8N6696	B84	9040969	TR22344
7S9857	TR24638	839368	TR30428	891407R1	TR24530	8N6699	B86	9040981	PQ24495
7S9858	TR24638	83937HB	TR32491	891419R1	TR24562	8N6700	B92	9042558	TR22386
7S9859	TR24664	8397692	K080384	891831C1	8450GS	8N6702	B84	9042590	BX71
7S9860	TR24664	8397693	K080623	8-94171-816-0	13858	8N6705	B93	9042708	TR30589

EQUIVALENCIAS DE PRODUCTO

Servicio Pesado

9042897	TR22588	936331R1	8580GS	952265	8573GS	960502	8354GS	966933	6567GS
9043021	TR22405	936620R11	B68	952266	8580GS	960504	8371GS	966934	6574GS
9043581	TR28743	936620R1	B68	952267	8594GS	960506	8395GS	966965	8395 GS
9043978	PQ28492	93BB 6C301 AA	K060675	952286	8395GS	960507	8404GS	966981	8594 GS
9043981	TR22363	93	TR28545	952292	8450GS	960509	PQ17420	966985	6490GS
9044488	PQ24495	94153251	8354 GS	952292	PQ17420	960514	8473GS	966986	6494GS
9045097	PQ28514	9433394	AX62	952302	8553GS	96051840	PQ17440	966987	6500GS
9045098	TR24400	9433883	8395 GS	9523857	BX-87	96051843	PQ17440	966992	PQ17510
9045099	TR24355	9433884	8400 GS	9523857	BX89	960520	PQ17530	966992	6530GS
9080860	TR22363	9433884	PQ17400	9523957	AX86	960542	8310GS	966994	6543 GS
90916-03005	13549	9433904	PQ17490	958307	8395 GS	960543	8324GS	966994	6543GS
90916-03006	13548	9433910	PQ17530	9583186135	6480GS	960544	8334GS	966994	PQ17400
90916-03012	13548	9433911	PQ17530	958391	PQ17400	960545	PQ17550	966998	6563GS
90916-03014	13549	9433912	PQ17530	958397	8395 GS	960545	8345GS	966999	6567GS
90916-03020	13368	9433913	PQ17540	958442	8395 GS	960546	8354GS	967000	6574GS
90916-03022	13368	9433915	PQ17550	958448	8389GS	960548	8371GS	967032	8395 GS
90916-03028	13368	9433929	BX59	958490	8400GS	960550	8395GS	967049	8594 GS
90916-03033	13368	9433934	AX62	958491	PQ17400	960551	8404GS	967057	6490GS
90916-03034	13368	9433936	AX64	958492	PQ17420	960553	PQ17420	967058	6494GS
90916-03035	13368	94408139	8354 GS	958493	8430GS	960586	8310GS	967059	6500GS
90916-03038	13368	9480	8484GS	958494	PQ17440	960587	8324GS	967065	6530GS
90916-03043	13368	9480	PQ17480	958494	PQ17440	960588	8334GS	967065	PQ17510
90916-03048	13548	94847233	PQ17440	958497	PQ17460	960589	8345GS	967067	6543GS
90916-03052	13549	94854943	PQ17440	958501	8500GS	960589	PQ17550	967067	PQ17400
90916-03062	13368	94BB 6C301 AC	K060682	958501	K080575	960590	8354GS	967071	6563GS
90916-03071	13549	94BB 6C301 AD	K060682	958502	PQ17510	960592	8371GS	967072	6567GS
90TA 8620 AA	K060947	94BB 6C301 BB	K060735	958503	8523GS	960594	8395GS	967073	6574GS
9100550	TR34435	94BB 6C301 BC	K060733	958504	8533GS	960595	8404GS	967095	8324GS
9107787	TR34700	94BB 6C301 BD	K060733	958506	8553GS	960597	PQ17420	967097	8334GS
9108209	PQ28522	950478R1	TR22553	958534	8389GS	96062603	PQ17440	967099	8345GS
9113217	TR22443	950779	TR24400	958535	8400GS	96173	8580 GS	967100	8354GS
9117445	TR22322	950780	TR24414	958536	PQ17400	96173	8580GS	967104	8371GS
9120823	TR22336	950781	TR24414	958537	PQ17420	964273	TR24500	9671076135	8389GS
9121331	TR22405	950782	TR24438	958538	8430GS	964274	PQ28522	967108	8395GS
9125309	PQ28454	950783	TR24438	958539	PQ17440	964277	TR24489	967109	8400GS
9127258	TR28680	950791	TR24530	958540	PQ17450	964278	TR24489	967110	8404GS
9128248	TR22578	950792	TR24530	958542	PQ17460	964279	TR24476	967111	8405 GS
9130366	TR22397	950795	TR24562	958544	8484GS	964654	PQ17440	967111	8405GS
9135138	TR24438	950821	6494GS	958545	8494GS	965623	TR24515	967113	8430GS
9136713380	TR20619	950828	6567GS	958546	K080575	95922	TR24400	967114	8430GS
91372R1	TR24438	950841	8354GS	958546	8500GS	966385	6494GS	967115	PQ17430
9141769	PQ28463	950843	8371 GS	958547	PQ17510	966387	PQ17420	967116	PQ17440
9143253	TR22392	950843	8371GS	958548	8523GS	9663886135	8494GS	967117	8445GS
91465575	K060640	950845	8395GS	958550	8543GS	966388	8494GS	967118	PQ17450
9146557	K060640	950846	8404GS	958552	8565GS	966389	8510GS	967119	8450GS
9146659	TR34711	950848	PQ17420	958579	8389GS	966390	8523GS	967119	8450GS
9151954	PQ24710	950849	PQ17430	958580	8400GS	966391	PQ17440	967119	PQ17420
91523857	SPB2275	950850	8445GS	958581	PQ17400	966392	8450GS	967121	PQ17460
9164201	TR22864	950851	8450GS	958582	PQ17420	966392	PQ17420	967122	8468GS
9171762	BX78	950851	PQ17420	958583	8430GS	966393	8473GS	967123	8473GS
9172649	TR22397	950852	PQ17460	958584	PQ17440	966394	8473GS	967124	8473GS
9173710	BX71	950853	8473GS	958588	8473GS	966395	8484GS	967125	8484GS
9174657	TR22443	950856	K080575	958596	8553GS	966396	8500GS	967126	8484GS
9177465	BX77	950856	8500GS	958624	8389GS	966396	K080575	967127	PQ17490
9178124	TR22358	950857	PQ17510	958625	8400GS	966398	8523GS	967128	K080600
9184150	TR22443	950858	8523GS	958626	PQ17400	966399	8533GS	967128	8500GS
9185351	TR22410	950859	8533GS	958627	PQ17420	966605	8580GS	96712U	PQ17450
9186629	PQ28463	950860	8543GS	958628	8430GS	966641	PQ17550	967130	PQ17510
9189718	TR22443	950861	8553GS	958629	PQ17440	966664R1	TR22299	967132	PQ17530
9193046	PQ28463	950862	8565GS	958767	PQ17430	966696	PQ17550	967133	8533GS
919558	PQ24434	952105	TR24530	960296	6494GS	966702	8543GS	967134	8533GS
9198400	PQ28437	952140	6494GS	960299	6530GS	966845	PQ17450	967135	8543GS
9204694	TR22336	952147	6567GS	960454	8310GS	966847	8468GS	967136	PQ17550
920644	PQ28522	952243	8354GS	960455	8324GS	966855	8310GS	9671376135	8553GS
9211482	B79	952248	8404GS	960456	8334GS	966857	8473GS	967137	8553GS
921362R1	6500GS	952250	PQ17420	960457	8345GS	966858	PQ17510	967138	9555 GS
921769	8500GS	952251	PQ17430	960457	PQ17550	966869	PQ17550	967138	PQ17550
921769	K080575	952254	PQ17460	960458	8354GS	966908	8395 GS	967139	8565GS
9230092	TR22397	952255	8473GS	960460	8371GS	966919	8594 GS	967141	8573GS
9233678	TR22588	952257	8494GS	960463	8404GS	966920	PQ17550	967143	8580GS
9249814	BX79	952258	8500GS	960465	PQ17420	966923	6494GS	967145	8594GS
92836HA	TR32491	952258	K080575	960468	PQ17450	966924	6500GS	967148	8608GS
92836H	TR32491	952259	PQ17510	960476	PQ17530	966927	6530GS	967161	8310GS
928408	TR24489	952260	8523GS	960498	8310GS	966927	PQ17510	967163	8324GS
928F 6C301 CA	K060750	952261	8533GS	960499	8324GS	966928	6543 GS	967165	8334GS
935016R1	8573GS	952262	8543GS	960500	8334GS	966928	6543GS	967167	8345GS
935573R1	A78	952263	8553GS	960501	8345GS	966928	PQ17400	967169	8354GS
935721R1	B105	952264	8565GS	960501	PQ17550	966932	6563GS	967173	8371GS

EQUIVALENCIAS DE PRODUCTO

Servicio Pesado

967176	8389GS	968424	8395 GS	978637	6480GS	978787	8543GS	9H9990	B84
967177	8395GS	968645K11	PQ17550	978689	8389GS	978787	8573 GS	9L0361	TR22514
967178	8400GS	968645R11	PQ17550	978690	8389GS	978788	8543GS	9L0619	8484GS
967179	8404GS	968645R1	PQ17550	978691	8395GS	978788	8573 GS	9L0894	8523GS
967180	8405 GS	968645R21	PQ17550	978692	8395GS	978789	PQ17550	9L0895	8523GS
967180	8405GS	968645R2	PQ17550	978693	8395GS	978790	PQ17550	9L1096	8430GS
967182	PQ17420	969077R1	TR24438	978694	8395GS	978791	PQ17550	9L1127	8573GS
967183	PQ17420	969077R2	TR24438	978695	8395GS	978792	8553GS	9L1128	8573GS
967184	8430GS	969991	8473GS	978696	8400GS	978793	PQ17550	9L1197	8310GS
967185	PQ17430	9699927	8473GS	978697	8400GS	978794	PQ17550	9L1198	8310GS
967186	8445GS	969992	8473GS	978698	8400GS	978795	PQ17550	9L1226	8580GS
967187	PQ17460	96H 8620 A	TR20544	978699	8404GS	978796	8565GS	9L1502	8324GS
967188	8473GS	97104194	8354 GS	978700	8404GS	978802	8573GS	9L1553	8553GS
967189	8484GS	971620R2	8500GS	978708	PQ17420	978803	8580GS	9L1554	8523GS
967190	PQ17490	97300654	K061187	978709	PQ17420	978804	8580GS	9L1557	8553GS
967191	8494GS	97300655	K061360	978710	PQ17420	978805	8580GS	9L1582	PQ17460
967192	8500GS	97300656	K061195	978711	PQ17420	978806	8580GS	9L1731	8543GS
967192	K080600	973489	8389GS	978712	PQ17420	978807	8580GS	9L1732	8543GS
967193	8510GS	9734898	8389GS	978714	PQ17430	978808	8580GS	9L1739	8450GS
967194	PQ17530	973490	PQ17420	978715	PQ17430	978812	8594GS	9L1740	8450GS
967195	8553GS	973536	8395 GS	978716	PQ17430	978819	8608GS	9L2042	8324GS
967196	PQ17550	973545	8573GS	978717	PQ17430	978820	8608GS	9L2043	8324GS
967197	8565GS	976490	6480GS	978718	PQ17430	97BB 6C301 BC	K060802	9L2057	8500GS
967199	8573GS	976496	6567GS	978719	8445GS	98010C91	8533GS	9L2059	8500GS
967202	8594GS	976534	6500GS	978725	PQ17450	9804665	A63	9L2209	8484GS
967205	8608GS	976535	6500GS	978726	PQ17450	9806163	K061005	9L2248	8484GS
967218	8310GS	977221	8533GS	978727	PQ17450	981335	K100437	9L3047	8573GS
967220	8324GS	97730199	TR22461	978739	8450GS	981633	K100665	9L304	TR24578
967222	8334GS	977306	8533GS	978740	8450GS	981634	K060415	9L312	TR22588
967224	8345GS	977317	8494GS	978741	8450GS	981937	K080610	9L3210	PQ17420
967226	8354GS	977318	PQ17510	978745	PQ17460	9844392	TR24438	9L3211	PQ17420
967230	8371GS	977319	PQ17510	978746	8468GS	98566R1	TR22525	9L338	TR24538
967233	8389GS	977320	8553GS	978747	8473GS	98961R1	TR30408	9L4004	8494GS
967234	8395GS	977321	8565GS	978748	8473GS	9956067	K100735	9L4012	PQ17430
967235	8400GS	977322	8573GS	978749	8473GS	9958477	2/9476PB	9L4013	PQ17430
967236	8404GS	977323	8594GS	978750	8473GS	9958478	2/9500 PB	9L4034	8553GS
967237	8405 GS	977542	8395GS	978751	8473GS	9958478	2/9510PB	9L4091	8494GS
967237	8405GS	977572	8494GS	978752	8473GS	9958479	2/BX76	9L4191	8450GS
967239	PQ17420	977573	8553GS	978753	PQ17480	9970982	TR22358	9L4226	PQ17420
967240	PQ17420	977574	8565GS	978754	PQ17480	998199R1	6494GS	9L425	PQ24545
967241	8430GS	977575	8594GS	978755	PQ17480	998204R1	6543GS	9L4265	A76
967242	PQ17430	977576	8573GS	978756	8484GS	998206R1	6567GS	9L4322	8543GS
967243	PQ17440	977730	PQ17460	978756	PQ17480	998207R1	6574GS	9L4654	8445GS
967244	8445GS	977741	PQ17460	9787574	6543GS	998214R1	6530GS	9L4896	8404GS
967245	PQ17450	977825	K080400	9787574	PQ17400	998218R1	6500GS	9L4932	8430GS
967246	8450GS	977828	K080408	978757	8484GS	998220R1	8395GS	9L579	8324GS
967246	PQ17420	977832	K080415	978758	8484GS	998220R1	K080745	9L5849	8389GS
967248	PQ17460	977838	K080427	978759	PQ17490	998221R1	8400GS	9L5850	8389GS
967249	8468GS	977966	8404GS	978760	PQ17490	998222R1	8404GS	9L6125	8543GS
967250	8473GS	97820R11	TR22514	978761	PQ17490	998224R1	PQ17420	9L6126	8543GS
967251	8473GS	97820R1	TR22514	978762	8494GS	998225R1	8430GS	9L6128	8500GS
967252	8484GS	97820R2	TR22514	978763	8497GS	998226R1	PQ17430	9L6177	8404GS
967253	8484GS	978238	K080375	978764	8497GS	998227R1	PQ17440	9L619	8484GS
967254	PQ17490	978397	8468GS	978765	8497GS	998228R1	8445GS	9L6639	TR22570
967255	8494GS	978407	8468GS	978766	8500GS	998229R1	PQ17450	9L6640	TR22570
967256	8500GS	978536	8594 GS	978766	K080600	998230R1	8450GS	9L6641	TR22588
967256	K080600	978543	6480GS	978767	8500GS	998231R1	PQ17460	9L6642	TR22588
967257	8500GS	978544	6480GS	978767	K080600	998232R1	8473GS	9L6643	TR22607
967257	K080600	978545	6480GS	978768	8500GS	998233R1	8484GS	9L6644	TR22607
967258	8510GS	978546	6480GS	978768	K080700	998234R1	8494GS	9L6645	TR22625
967259	PQ17510	978554	6500GS	978769	8510GS	998235R1	8510GS	9L6646	TR22625
967261	8523GS	978568	6530GS	978770	8510GS	998236R1	PQ17510	9L6647	TR22664
967262	PQ17530	978568	PQ17510	978771	8510GS	998237R1	8523GS	9L6648	TR22664
967263	8533GS	978569	6530GS	978772	PQ17510	998238R1	8533GS	9L6649	TR22692
967265	8543GS	978569	PQ17510	978773	8523GS	998239R1	8543GS	9L6650	TR22692
967266	PQ17550	978570	6530GS	978774	8523GS	998240R1	8553GS	9L6651	PQ24710
967267	8553GS	978572	6543GS	978775	8523GS	998241R1	8565GS	9L6652	PQ24710
967268	PQ17550	978572	PQ17400	978776	8523GS	998242R1	8594GS	9L6724	TR22648
967269	8565GS	978573	PQ17400	978777	8523GS	998243R1	TR24461	9L6725	B70
967271	8573GS	978573	6543GS	978778	8523GS	998244R1	TR24489	9L677	PQ17450
967273	8580GS	978582	6563GS	978779	PQ17530	998245R1	TR30467	9L6798	TR22607
967275	8594GS	978583	6563GS	978780	PQ17530	99976992	PQ17400	9L696	TR24538
967278	8608GS	978584	6563GS	978781	PQ17530	99B 8620 A	TR24578	9L770	TR24578
967900R1	TR24562	978585	6567GS	978782	8533GS	9B3214	B73	9L827	8354GS
967907R11	6574GS	978586	6567GS	978783	8543GS	9D1412	PQ28454	9L852	8324GS
967907R1	6574GS	978587	6574GS	978784	8543GS	9F2388	TR42765	9L894	8523GS
967907R22	6574GS	978588	6574GS	978785	8543GS	9F6920	PQ28514	9L895	8523GS
967907R2	6574GS	978589	6574GS	978786	8543GS	9F9816	TR24619	9L9119	13378

EQUIVALENCIAS DE PRODUCTO

Servicio Pesado

9L9652	13378	A9062002470	38567	B6S 8620 B	PQ17420	C0TE 8620 A	TR22664	C2R 8620 C	TR22397
9M1091	PQ17460	A9062003170	38567	B6SZ 8620 A	PQ17420	C0TE 8620 H	TR22657	C2R 8620 D	TR22329
9M2398	8500GS	A9062004170	38598	B6T 8620 A	8450GS	C0TZ 8620 A	TR22648	C2R 8620 H	6494GS
9M7220	TR28680	A9069970892	K080570	B6T 8620 B	8450GS	C0TZ 8620 B	TR22648	C2R 8620 J	TR20426
9M7221	TR28680	A9069972492	K080560	B6TZ 8620 A	8345GS	C101374	PQ28463	C2R 8620 K	8573GS
9M7800	TR30808	AA5749R	13476	B6TZ 8620 B	8345GS	C102495	PQ28406	C2R 8620 M	PQ28437
9M7801	TR30808	AA5750R	13478	B7A 19702 A	8473GS	C102608	TR30428	C2R 8620 N	TR24489
9N 8620 A	TR20426	AB105650	6641 GS	B7A 33558 A	PQ17400	C1AE 8620 B	PQ17400	C2R 8620 P	TR28386
9N 8620 B	TR20451	AB4744R	13476	B7A 33558 B	PQ17400	C1AE 8620 C	8389GS	C2R 8620 Q	TR24500
9N1320	TR22657	AB4745R	13478	B7A 8620 H	8500GS	C1AE 8620 K	PQ17430	C2R 8620 R	TR22525
9N1321	B57	AC3365	TR34467	B7A 8620 M	8334GS	C1AE 8A615 D	PQ17450	C2RZ-8575-A	13476
9N1322	8450GS	AE 1607	TR22386	B7A 8620 N	6530GS	C1AZ 8620 B	PQ17400	C2RZ-8575-B	13478
9N1323	PQ17490	AE 1638	TR28583	B7MY 8620 B	8500GS	C1SE 8620 B	PQ17420	C2SE 8620 A	8430GS
9N1324	TR22570	AE1606	TR22358	B7Q 33558 A	8395GS	C1SE 8620 C	8430GS	C2TE 8620 A	8523GS
9N1325	BX56	AE1608	TR22416	B7Q33558A	K080745	C1SZ 8620 C	8430GS	C2TE 8620 AB	TR24638
9N1326	B57	AF1522R	13447	B7S 8620 A	6500GS	C1TE 8620 AB	8473GS	C2TE 8620 AE	8450GS
9N1327	TR22657	AF1710R	13446	B7TZ 8620 A	8395GS	C1TE 8620 AD	8450GS	C2TE 8620 AH	8445GS
9N1329	PQ17440	AF2298R	13479	B7TZ8620A	K080745	C1TE 8620 AG	8445GS	C2TE 8620 AM	8334GS
9N1330	PQ17440	AF2299R	13479	B8A 1970 A	8473GS	C1TE 8620 AH	8450GS	C2TE 8620 AN	PQ28454
9N2802	TR22657	AF2801	TR24489	B8A 19702 A	8473GS	C1TE 8620 C	PQ17450	C2TE 8620 AT	8450GS
9N2894	14536	AR72852	13459	B8AZ 8620 D	8473GS	C1TE 8620 E	TR24638	C2TE 8620 BB	8450GS
9N3017	14536	AS0215909A	K060505	B8C 33558 B	PQ17400	C1TE 8620 G	TR20619	C2TE 8620 B	TR20619
9N3711	14538	AS0215909BA	K060500	B8E 8620 D	8450GS	C1TE 8620 HH	8450GS	C2TE 8620 F	8473GS
9N3720	14538	AS0215909B	K060500	B8E 8620 E	6567GS	C1TE 8620 M	8473GS	C2TE 8620 K	8445GS
9N5020	13378	AS0215909C	K060500	B8GH 8620 C	TR22578	C1TE 8620 S	8484GS	C2TE 8620 L	8473GS
9N5065	13378	AS0315909A	K060705	B8HQ 8620 E	PQ17430	C1TE 8620 T	8473GS	C2TE 8620 M	PQ17450
9N5121	13378	AS0315909B	K060703	B8HQ 8620 F	PQ17430	C1TE 8620 V	PQ17450	C2TE 8620 N	8473GS
9N5488	13378	AS0315909	K060705	B8Q 2890 A	8334GS	C1TE 8A615 AC	8450GS	C2TE 8620 R	8484GS
9N785	8543GS	AT10239	13358	B8Q 8577 A	PQ28454	C1TE 8A615 A	TR24638	C2TE 8620 S	PQ17430
9S3808	13987	AT10995T	13356	B8Q-8575-A	13926	C1TE 8A615 J	8445GS	C2TE 8620 U	8500GS
9S6760	PQ17510	AT10996T	13358	B8Q-8575-B	13928	C1TE 8A615 L	PQ17450	C2TE 8620 Z	8404GS
9S9010	TR24449	AT22961	13358	B8QH 33558 A	8404GS	C1TE 8A615 R	8484GS	C2TE 8A615 AC	8450GS
9S9160	14507	AT22962	13356	B8QH 33558 B	8395GS	C1TT 8620 B	8345GS	C2TE 8A615 G	PQ17450
9S9160	14536	AT23070	13448	B8QH 33558 C	8389GS	C1TT 8620 E	TR28376	C2TE 8A615 H	8473GS
9Y3088	13378	AT23908	13448	B8QH 8620 A	TR22578	C1TT 8620 F	8334GS	C2TE 8A615 J	8473GS
9Y3365	13378	B 8620 A	TR20426	B8QH 8620 C	TR22578	C1TT 8620 G	TR26366	C2TE 8A615 K	8473GS
9Y8447	8445GS	B10115908	8345GS	B8QH 8620 D	TR22570	C1TT 8620 J	8345GS	C2TE 8A615 L	8450GS
A0009931296	K090806	B193195	TR28386	B8QH 8620 E	PQ17430	C1TT 8620 K	8450GS	C2TE 8A615 R	8445GS
A0009939296	K090790	B193854	TR28386	B8QH 8620 F	PQ17430	C1TT 8620 L	8450GS	C2TE 8A615 T	TR24638
A0039975692	A38	B194058	TR28386	B8QH33558B	K080745	C1TT 8620 N	8473GS	C2TE 8A615 Y	8450GS
A0069972192	9463 GS	B226230	TR34506	B8QH-8575-B	13448	C1TT 8620 R	TR22410	C2TE 8620 AA	8445GS
A0069972192	PQ17460	B2417	TR22380	B8QH-8575-C	13446	C1TT 8620 S	TR22397	C2TZ 8620 AB	8473GS
A0099976992	A51	B28410	8395GS	B8SZ 8620 A	6543GS	C1TZ 8620 A	PQ17450	C2TZ 8620 A	TR22397
A0139975792	K090760	B28410	K080745	B8T 33558 A	8430GS	C1TZ 8620 C	PQ17450	C2TZ 8620 B	TR22410
A0149975992	K080670	B2TZ 8620 A	PQ28423	B8TZ 7620 D	PQ17400	C2AE 8620 C	8371GS	C2TZ 8620 E	TR24638
A11422	13928	B2TZ 8620 B	PQ28406	B8TZ 8620 A	8334GS	C2AE 8620 L	PQ17420	C2TZ 8620 F	8450GS
A11493	13928	B30315908	8354GS	B8TZ 8620 B	PQ28454	C2AE 8620 Z	8389GS	C2TZ 8620 K	8473GS
A149973092	2/XPB2000	B4LY 8620 B	8371GS	B8TZ 8620 C	8404GS	C2AZ-8575-A	13478	C2TZ 8620 M	8473GS
A21033	14408	B4Q 33558 A	PQ17400	B8TZ 8620 D	PQ17400	C2AZ-8575-B	13476	C2TZ 8620 N	8445GS
A27563	13478	B4TZ 8620 B	PQ28400	B8TZ 8620 E	8430GS	C2B 8620 H	6494GS	C2TZ 8620 T	TR20619
A28114	13928	B4TZ 8620 C	PQ17400	B8TZ 8620 F	8404GS	C2E 8620 U	8500GS	C2TZ 8620 V	PQ17450
A36901	PQ17420	B5A 19702 A	PQ17450	B8TZ 8620 FX	8404GS	C2OA 8620 A	6500GS	C2TZ 8620 Z	8450GS
A37608	6567GS	B5A 33558 A	8389GS	B9A 8620 H	6563GS	C2OE 8620 A	6500GS	C2TZ-8575-A	13358
A3829970592	2/9545 PB	B5A 33558 B	8389GS	B9LE 8620 B	8450GS	C2OE 8620 AA	8450GS	C2UZ-8575-A	13358
A41848	8334GS	B5A 8620 A	8445GS	B9LE 8620 C	8450GS	C2OE 8620 AD	8543GS	C2UZ-8575-B	13356
A42043	8395GS	B5A 8620 B	PQ17450	B9LE 8620 G	PQ17450	C2OE 8620 C	6500GS	C2VE 8620 A	8450GS
A42043	K080745	B5A 8620 C	8494GS	B9ME 8620 G	8450GS	C2OE 8620 F	6500GS	C2VY 8620 A	8450GS
A4572001970	38542	B5AZ-8575-A	13356	B9TE 8620 A	TR28565	C2OE 8620 J	8445GS	C2VY-8575-B	13478
A45759	13648	B5S 33558 A	PQ17420	BB 8620 A	TR24578	C2OE 8620 K	PQ17400	C3AE 8620 C	8400GS
A4602000770	38541	B5S 8620 A	8404GS	BF-1114004	13478	C2OE 8620 L	8484GS	C3AE 8A615 B	6500GS
A4602000870	38540	B6A 19702 A	8450GS	BQH 8620 C	TR22578	C2OE 8620 S	6500GS	C3AE8A615B	K080585
A4602000970	38542	B6A 19702 B	8450GS	BQH 8620 F	PQ17430	C2OE 8620 T	6494GS	C3AZ 8620 B	8565GS
A47563	PQ17420	B6A 33558 A	8389GS	BRT 8620 B	TR24562	C2OE 8620 U	8473GS	C3AZ 8620 C	8565GS
A6340970192	2/9690 PB	B6A 8620 A	8450GS	C0AE 8620 C	PQ17450	C2OE 8620 Y	6500GS	C3AZ 8620 E	8565GS
A6349970092	2/9545 PB	B6A 8620 B	8500GS	C0AE 8620 D	8371GS	C2OE 8A615 A	6500GS	C3AZ 8620 F	8565GS
A6349970092	2/9545PB	B6A 8620 C	8430GS	C0AE 8620 E	8395GS	C2OE 8A615 G	6500GS	C3AZ-8575-A	13479
A6349970292	2/9660 PB	B6A 8620 D	PQ17450	C0AE 8620 M	6567GS	C2OE 8A615 H	6494GS	C3AZ-8575-B	13478
A6349970292	2/9660PB	B6A 8620 E	8445GS	C0AE 8620 T	8389GS	C2OE 8A615 J	6494GS	C3DE 8620 A	6480GS
A6649978292	2/9730 PB	B6A 8620 G	8450GS	C0AE8620E	K080745	C2OZ 8620 A	6500GS	C3DE 8A615 A	6480GS
A6819970593	K080496	B6A 8620 J	8445GS	C0AF 8620 C	8445GS	C2OZ 8620 B	8450GS	C3DZ 8620 A	6480GS
A8733062	8354GS	B6AZ 8620 B	8389GS	C0AZ 8620 AB	8395GS	C2OZ 8620 C	6494GS	C3OE 8620 A	6480GS
A89972892	AX68	B6AZ 8620 C	8450GS	C0AZ 8620 AC	8371GS	C2OZ 8620 E	6500GS	C3OE 8620 B	8400GS
ABAZ 8620 A	TR26366	B6AZ 8620 E	8500GS	C0AZ 8620 E	8371GS	C2OZ 8620 J	PQ17400	C3OE 8620 C	8543GS
ABAZ-8575-A	13356	B6C 8620 A	PQ17450	C0AZ 8620 T	8389GS	C2OZ 8620 K	8543GS	C3OE 8620 E	8565GS
ABAZ-8575-B	13358	B6J 8620 D	PQ17450	C0AZ-8575-A	13478	C2OZ 8620 L	6500GS	C3OE 8620 H	8565GS
ABAZ8575-D	13476	B6Q 2890 A	8345GS	C0AZ8620AB	K100540	C2OZ 8620 S	8543GS	C3OE 8620 L	8573GS
ABAZ8575-E	13478	B6S 33558 A	PQ17420	C0DE 8620 E	8494GS	C2R 8620 A	TR22350	C3OE 8A615 A	6480GS
ABAZ8575-F	13479	B6S 8620 A	PQ17420	CONN 8620 C	TR20451	C2R 8620 B	TR20451	C3OZ 8620 A	8400GS

EQUIVALENCIAS DE PRODUCTO

Servicio Pesado

C3OZ 8620 C	8543GS	C4TZ 8620 N	PQ24434	C6AE 8620 G	6543GS	C7TZ 8620 F	TR22664	C9PZ 8620 BV	8445GS
C3RA 2890 A	8565GS	C4TZ8620K	K080605	C6AE 8620 J	8395GS	C7TZ 8620 H	8334GS	C9PZ 8620 BX	8389GS
C3RA 2890 B	8430GS	C4TZ8620L	K080605	C6AE 8620 R	8354GS	C7TZ 8620 K	TR22461	C9PZ 8620 BY	PQ17450
C3RA 2890 D	8594GS	C4TZ8620M	K080605	C6AE8620J	K100540	C7TZ 8620 M	TR24438	C9PZ 8620 BZ	8450GS
C3RA 8620 A	8565GS	C4VE 8620 B	8450GS	C6AZ 8620 A	PQ17450	C7TZ 8620 N	TR22517	C9PZ 8620 CA	8450GS
C3RA 8620 D	8594GS	C4VY 8620 B	8450GS	C6AZ 8620 B	8450GS	C7ZE 8620 B	8543GS	C9PZ 8620 CC	8468GS
C3SE8620A	K080465	C4ZE 8620 B	8543GS	C6DE 8620 B	6500GS	C7ZE 8620 E	8533GS	C9PZ 8620 CD	8484GS
C3SE8A615A	K080465	C5AA 8620 A	8543GS	C6DE 8620 S	6500GS	C7ZE 8620 F	PQ17420	C9PZ 8620 CE	8473GS
C3SZ8620A	K080465	C5AE 8620 A	6543GS	C6DE8620B	K080585	C7ZZ 8620 B	8543GS	C9PZ 8620 CH	8494GS
C3TA 8620 A	TR24530	C5AE 8620 C	8450GS	C6DE8620S	K080585	C7ZZ 8620 E	8533GS	C9PZ 8620 CJ	8500GS
C3TA 8620 C	8354GS	C5AE 8620 E	6500GS	C6JZ 8620 B	PQ17420	C8AE 8620 F	8580GS	C9PZ 8620 CK	8500GS
C3TA 8620 E	TR22373	C5AE 8620 F	8450GS	C6JZ 8620 E	8533GS	C8HA 8620 A	8565GS	C9PZ 8620 CM	8523GS
C3TA 8620 G	8354GS	C5AE 8620 G	8553GS	C6OE 8620 D	6500GS	C8HA 8620 E	8523GS	C9PZ 8620 CN	8533GS
C3TA 8620 H	TR22570	C5AE 8620 J	PQ17450	C6OE8620D	K080585	C8HA 8620 M	8533GS	C9PZ 8620 CP	8533GS
C3TA 8A615 A	TR24530	C5AE 8620 K	8580GS	C6OZ 8620 B	6500GS	C8HA 8620 S	8494GS	C9PZ 8620 CR	8543GS
C3TA 8A615 D	8354GS	C5AE 8620 L	PQ17440	C6OZ 8620 E	6494GS	C8HA 8620 SA	8494GS	C9PZ 8620 CS	8543GS
C3TE 8620 H	8404GS	C5AE 8620 M	8594GS	C6OZ 8620 F	6500GS	C8HS 2890 A	8445GS	C9PZ 8620 CT	8553GS
C3TE 8620 N	8404GS	C5AE 8620 T	6530GS	C6SZ 8620 A	PQ17420	C8HS 8620 E	PQ24710	C9PZ 8620 CU	8565GS
C3TE 8A615 J	8404GS	C5AE 8620 U	8450GS	C6TA 8620 B	TR22405	C8HS 8A615 F	PQ24710	C9PZ 8620 CV	8565GS
C3TE8620F	K080465	C5AE 8620 V	8404GS	C6TA 8620 E	TR22448	C8HS 8A615 K	8565GS	C9PZ 8620 CX	8500GS
C3TE8A615G	K080465	C5AE 8620 Y	8445GS	C6TA 8620 G	TR22386	C8HZ 8620 A	8523GS	C9PZ 8620 CY	8573GS
C3TF8620F	K080465	C5AE8620E	K080585	C6TA 8620 J	PQ17420	C8HZ 8620 B	8533GS	C9PZ 8620 CZ	8580GS
C3TS 8620 A	PQ17430	C5AZ 8620 A	6543GS	C6TA 8620 K	8450GS	C8OE 8620 B	PQ17420	C9PZ 8620 DA	8580GS
C3TZ 8620 A	TR24530	C5AZ 8620 C	6500GS	C6TA 8620 M	TR22553	C8PZ 8620 CY	8573GS	C9PZ 8620 DB	8594GS
C3TZ 8620 C	TR22570	C5AZ 8620 D	6530GS	C6TA 8620 N	TR22380	C8SE 8620 A	8553GS	C9PZ 8620 DU	TR22363
C3TZ 8620 E	TR22373	C5AZ 8620 E	8573GS	C6TA8620J	PQ17420	C8SE 8620 B	8430GS	C9PZ 8620 DV	TR22380
C3TZ 8620 F	8354GS	C5AZ 8620 F	8594GS	C6TE 8620 B	8404GS	C8SE 8620 C	PQ17430	C9PZ 8620 DY	TR22386
C3TZ 8620 N	TR22373	C5AZ 8620 G	8553GS	C6TE 8620 G	8345GS	C8TA 2890 D	8553GS	C9PZ 8620 DZ	TR22405
C3TZ-8575-A	13358	C5AZ 8620 J	6530GS	C6TE 8620 K	8473GS	C8TA 8620 D	8371GS	C9PZ 8620 EA	TR22410
		C5AZ 8620 K	8450GS	C6TE 8620 L	6500GS	C8TA 8620 F	8371GS	C9PZ 8620 EB	PQ24434
C3XA 2890 A	8565GS	C5AZ 8620 L	6500GS	C6TE 8A615 B	8473GS	C8TA 8620 H	8608GS	C9PZ 8620 EC	TR24438
C4AE 8620 F	8573GS	C5AZ 8620 M	6530GS	C6TS 8620 C	8573GS	C8TA 8A615 C	8608GS	C9PZ 8620 ED	TR22448
C4AE 8620 G	8400GS	C5AZ 8620 N	6530GS	C6TS 8620 F	TR22380	C8TA8620D	9370 GS	C9PZ 8620 EE	TR22461
C4AE8620A	K080465	C5AZ 8620 P	6543GS	C6TZ 8620 A	8404GS	C8TZ 8620 C	8494GS	C9PZ 8620 EF	TR22517
C4AE8A615A	K080465	C5AZ-8575-A	13479	C6TZ 8620 C	PQ17420	C8VE 8620 A	8389GS	C9PZ 8620 EG	TR22553
C4AE8A615E	K080465	C5AZ8620C	K080585	C6TZ 8620 E	TR22405	C8VE 8620 B	TR22380	C9PZ 8620 EH	TR22570
C4AZ 8620 D	8573GS	C5AZ8620L	K080585	C6TZ 8620 F	TR22443	C8ZE 8620 B	8533GS	C9PZ 8620 EJ	TR22664
C4AZ8620B	K080605	C5DE 8620 B	6494GS	C6TZ 8620 G	TR22386	C9AE 8620 A	8565GS	C9PZ 8620 EK	PQ24434
C4DZ 8620 B	8450GS	C5DE 8620 E	6480GS	C6TZ 8620 H	TR22553	C9AE 8620 D	8533GS	C9PZ 8620 EL	PQ24495
C4DZ 8620 E	8450GS	C5JZ 8620 C	PQ28437	C6TZ 8620 JA	PQ17420	C9AE 8620 E	8395GS	C9PZ 8620 EM	TR22534
C4EA 8620 G	8400GS	C5NE-8575-B	13356	C6TZ 8620 K	8523GS	C9AE 8620 G	6494GS	C9PZ 8620 EN	TR22553
C4OE 8A615 C	6494GS	C5NE-8575-C	13358	C6TZ 8620 M	8404GS	C9AE8620E	K100540	C9PZ 8620 EP	PQ24545
C4RA 8620 F	6567GS	C5NE-8575-D	13356	C6TZ 8620 N	TR24457	C9AZ 8620 D	6494GS	C9PZ 8620 ER	TR22588
C4RA 8620 G	6563GS			C6TZ 8620 P	TR24607	C9GY 8620 B	6494GS	C9PZ 8620 ES	TR22607
C4RZ 8620 E	6567GS	C5NN 10C318 A	8565GS	C6UZ 8620 B	PQ17420	C9HA 8620 A	8450GS	C9PZ 8620 ET	TR22625
C4RZ 8620 F	6563GS	C5OE 8620 D	6480GS	C6VE 8620 A	PQ17440	C9HS 8620 B	TR22648	C9PZ 8620 EU	TR22625
C4RZ 8620 J	8565GS	C5OE 8620 G	8400GS	C7AA 8620 A	8523GS	C9HS 8A615 B	TR22648	C9PZ 8620 EV	PQ28400
C4SE 8620 C	6494GS	C5OE 8620 H	8473GS	C7AE 8620 A	8430GS	C9ME 8620 B	8565GS	C9PZ 8620 EY	TR24449
C4SZ 8620 B	8580GS	C5SE 8620 A	8430GS	C7AE 8620 C	6500GS	C9NN 10C318 A	PQ17550	C9PZ 8620 EZ	PQ28454
C4SZ 8620 C	6500GS	C5TA 8620 A	8445GS	C7AE 8620 D	PQ17430	C9NN 10C318 C	8565GS	C9PZ 8620 FA	TR24530
C4SZ8620C	K080585	C5TE 8620 E	8445GS	C7AE 8620 G	6543GS	C9NN 10C318 D	PQ17550	C9PZ 8620 FB	TR24607
C4TA 8620 A	PQ24495	C5TE 8620 F	PQ17440	C7AZ 8620 A	8523GS	C9NN 8620 A	PQ17550	C9PZ 8620 FC	TR26341
C4TA 8620 B	PQ17400	C5TE 8620 G	PQ17450	C7AZ 8620 D	6500GS	C9NN-8575-C	13356	C9PZ 8620 FD	TR24355
C4TA 8620 C	TR22373	C5TE 8620 H	8473GS	C7JZ 8620 A	8400GS			C9PZ 8620 FE	TR26366
C4TA 8620 D	8445GS	C5TE 8620 J	8450GS	C7JZ 8620 H	PQ17400			C9PZ 8620 FF	PQ28400
C4TA 8620 E	PQ24495	C5TE 8620 N	8430GS	C7JZ 8620 K	8497GS			C9PZ 8620 FG	PQ28423
C4TA 8620 H	TR22373	C5TE 8620 R	8445GS	C7JZ 8620 J	TR22578			C9PZ 8620 FH	PQ28423
C4TA 8620 J	TR22373	C5TE 8620 S	TR24638	C7JZ8620D	K080720			C9PZ 8620 FJ	PQ28454
C4TA 8620 L	TR22410	C5TE 8620 T	PQ17430	C7OE 8620 A	PQ17420			C9PZ 8620 FK	PQ28480
C4TA 8620 N	TR22373	C5TE 8A615 E	PQ17440	C7OE 8620 D	8523GS			C9PZ 8620 FL	TR28565
C4TE 8620 AA	8553GS	C5TS 8620 C	8324GS	C7SE 8620 A	PQ17440			C9PZ 8620 FN	8445GS
C4TE 8620 D	8523GS	C5TS 8620 H	8324GS	C7TA 8620 A	8494GS			C9PZ 8620 FP	8494GS
C4TE 8620 E	PQ28492	C5TS 8620 N	8345GS	C7TA 8620 B	8500GS			C9PZ 8620 AL	6480GS
C4TE 8620 F	8553GS	C5TS 8620 R	8324GS	C7TA 8620 E	8533GS			C9PZ 8620 AM	6480GS
C4TE 8620 U	8404GS	C5TS 8620 T	8445GS	C7TA 8620 K	8310GS			C9PZ 8620 AZ	8324GS
C4TE 8620 Y	8523GS	C5TS 8A615 J	8324GS	C7TA 8620 L	TR22405			C9PZ 8620 BA	8324GS
C4TE 8620 Z	PQ28492	C5TS8620T	9440	C7TA 8620 M	8573GS			C9PZ 8620 BB	8334GS
C4TE8620AC	K080605	C5TZ 8620 A	8445GS	C7TA 8620 N	TR22553			C9PZ 8620 BD	8345GS
C4TE8620N	K080605	C5TZ 8620 B	8430GS	C7TA 8620 R	TR22664			C9PZ 8620 BE	8354GS
C4TE8620S	K080605	C5TZ 8620 D	PQ17440	C7TE 8620 A	8450GS			C9PZ 8620 BH	8371GS
C4TE8A615K	K080605	C5TZ-8575-A	13358	C7TE 8620 D	8404GS			C9PZ 8620 BK	8389GS
C4TE8A615R	K080605	C5TZ-8575-B	13478	C7TS 8620 A	PQ24710			C9PZ 8620 BL	8395GS
C4TZ 8620 B	PQ17400	C5ZZ 8620 A	8543GS	C7TS 8620 E	TR22461			C9PZ 8620 BM	8404GS
C4TZ 8620 C	TR22373	C629029C11	PQ28423	C7TS 8620 F	PQ24495			C9PZ 8620 BN	PQ17400
C4TZ 8620 D	8523GS	C6AE 8620 A	6530GS	C7TS 8620 R	TR22322			C9PZ 8620 BR	PQ17420
C4TZ 8620 E	PQ28492	C6AE 8620 B	6530GS	C7TS 8A615 A	PQ24710			C9PZ 8620 BS	PQ17420
C4TZ 8620 F	8553GS	C6AE 8620 C	8450GS	C7TZ 8620 A	8494GS			C9PZ 8620 BT	8430GS
C4TZ 8620 G	PQ17550	C6AE 8620 D	PQ17450	C7TZ 8620 D	8324GS			C9PZ 8620 BU	PQ17430
C4TZ 8620 H	8594GS	C6AE 8620 F	8450GS						

EQUIVALENCIAS DE PRODUCTO

Servicio Pesado

C9TE 8620 G	8533GS	D0OE 8620 A	8523GS	D27Z-8575-A	13368	D2OE 8A615 FA	6494GS	D2TZ 8620 AEA	8450GS
C9TE 8620 H	PQ17420	D0OE 8620 B	8553GS	D29C 8A615 BA	6494GS	D2OE 8A615 GA	6494GS	D2VE 8620 DA	8450GS
C9TZ 8620 C	6494GS	D0OE 8620 D	8533GS	D2AE 8260 AA	6543GS	D2PZ 8620 A	8400GS	D2VE 8620 EA	8445GS
C9TZ 8620 D	8533GS	D0OE 8620 F	8553GS	D2AE 8620 A	8565GS	D2QE 8620 AHA	8510GS	D2VE 8620 FA	8389GS
C9VE 8620 A	8404GS	D0OE 8620 K	8523GS	D2AE 8620 ADA	8450GS	D2RY8575-A	13379	D2VE 8620 GA	8404GS
C9VY 8620 A	8404GS	D0OZ 8620 B	8523GS	D2AE 8620 AFA	PQ17450	D2SE 8620 AA	8594GS	D2VE 8620 JA	8580GS
C9ZE 8620 B	8553GS	D0OZ 8620 C	8553GS	D2AE 8620 AGA	PQ17430	D2SE 8620 AB	8594GS	D2VE 8620 KA	8565GS
C9ZZ 8620 B	8553GS	D0OZ 8620 D	8553GS	D2AE 8620 AHA	8430GS	D2SE 8620 DA	8553GS	D2VE 8620 LA	8523GS
CB7A 8A615 A	8500GS	D0SE 8620 B	8430GS	D2AE 8620 AKA	8395GS	D2SE 8620 FA	PQ17440	D2VE 8620 ASA	8553GS
CB7AZ 8A615 A	8500GS	D0TE 8620 A	8497GS	D2AE 8620 AMA	8400GS	D2SE 8620 GA	PQ17430	D2ZE 8620 ACA	6494GS
CB8QH 8620 A	PQ17420	D0TE 8620 AA	8497GS	D2AE 8620 ANA	6530GS	D2SE 8620 HA	8430GS	D2ZE 8620 AGA	8533GS
CB8TZ 8A615 C	TR22578	D0TE 8620 B	8510GS	D2AE 8620 ARA	6543GS	D2SE 8620 LA	8445GS	D2ZE 8620 KA	8608GS
CB8TZ 8A615 D	TR24562	D0TE 8620 C	TR22657	D2AE 8620 ASA	6543GS	D2SE 8620 MA	8430GS	D2ZE 8620 NA	8543GS
CC2OZ 8620 DX	6500GS	D0TE 8620 D	8553GS	D2AE 8620 ATA	6530GS	D2SE 8620 NA	PQ17420	D2ZE 8620 RA	8533GS
CC2TZ 8620 D	8445GS	D0TE 8620 F	8484GS	D2AE 8620 BEA	8395GS	D2SE 8620 RA	6494GS	D2ZE 8620 SA	8533GS
CC2TZ 8620 E	PQ17450	D0TE 8620 H	8500GS	D2AE 8620 BFA	8400GS	D2TA 8620 AAA	8445GS	D2ZE 8620 VA	8553GS
CC2TZ 8620 F	8450GS	D0TE 8620 K	8553GS	D2AE 8620 BGA	PQ17450	D2TE 8620 AAA	PQ17440	D2ZE 8A615 BA	6494GS
CC2TZ 8620 G	8450GS	D0TE 8620 L	8484GS	D2AE 8620 BJA	6490GS	D2TE 8620 ABA	PQ17440	D3HA 8620 AA	8430GS
CC2TZ 8620 H	8450GS	D0TE 8620 R	8500GS	D2AE 8620 BMA	8565GS	D2TE 8620 ACA	8445GS	D3HA 8620 BA	8484GS
CC2TZ 8A615 P	TR24562	D0TE 8A615 D	PQ17430	D2AE 8620 BNA	8553GS	D2TE 8620 ADA	PQ17450	D3HA 8620 EA	TR22534
CC3OZ 8620 E	8573GS	D0TZ 8620 A	8500GS	D2AE 8620 BSA	8523GS	D2TE 8620 AEA	8450GS	D3HA 8620 FA	TR22405
CC3AZ 8620 G	8500GS	D0TZ 8620 B	8510GS	D2AE 8620 BSE	8523GS	D2TE 8620 AFA	8450GS	D3HA 8620 GA	PQ24434
CC3TZ 8620 D	TR24562	D0TZ 8620 C	TR22657	D2AE 8620 BUA	8500GS	D2TE 8620 AKA	8473GS	D3HA 8620 HA	PQ24434
CC3TZ 8620 E	TR22578	D0TZ 8620 D	8484GS	D2AE 8620 BVA	8494GS	D2TE 8620 AR	8484GS	D3HA 8620 JA	TR22525
CC3TZ 8620 F	TR24638	D0TZ 8620 D	13728	D2AE 8620 BZA	8450GS	D2TE 8620 ARA	8484GS	D3HA 8620 KA	TR22534
CC4SZ 8620 C	6494GS	D0VE 8620 B	8565GS	D2AE 8620 CAA	PQ17450	D2TE 8620 AS	8553GS	D3HA 8620 NA	TR22517
CC4VZ 8620 B	8450GS	D0VE 8620 D	8523GS	D2AE 8620 CBA	PQ17430	D2TE 8620 ASA	PQ17550	D3HA 8A615 GA	8565GS
CC5AZ 8620 E	6500GS	D0VZ 8620 B	8523GS	D2AE 8620 CCA	PQ17430	D2TE 8620 AT	8523GS	D3HA 8A615 JA	TR22534
CC5AZ 8620 G	8553GS	D0ZE 8620 A	8533GS	D2AE 8620 CC	PQ17440	D2TE 8620 ATA	8523GS	D3HA 8A615 KA	TR22405
CC5AZ 8620 K	8450GS	D0ZE 8620 B	8533GS	D2AE 8620 CEA	8430GS	D2TE 8620 AU	8543GS	D3HA 8A615 LA	PQ24434
CC5AZ 8620 L	8445GS	D0ZE 8620 H	8565GS	D2AE 8620 CHA	6500GS	D2TE 8620 AUA	8543GS	D3HA 8A615 MA	PQ24434
CC5AZ 8620 M	8594GS	D0ZE 8620 J	8565GS	D2AE 8620 CKA	6543GS	D2TE 8620 AYA	PQ28480	D3HA 8A615 NA	TR22525
CC5AZ 8620 T	6530GS	D0ZZ 8620 A	8533GS	D2AE 8620 E	8354GS	D2TE 8620 BA	8594GS	D3HA 8A615 RA	TR22534
CC5TZ 8A615 H	PQ17450	D11022461	7419	D2AE 8620 EA	8354GS	D2TE 8620 BAA	TR22657	D3HA 19D621 BA	8468GS
CC5TZ 8A615 J	8450GS	D11023497	PQ17450	D2AE 8620 GA	8594GS	D2TE 8620 BEA	8594GS	D3HE 8620 AA	TR22648
CC5TZ 8A615 L	8430GS	D11023525	9463	D2AE 8620 HA	8580GS	D2TE 8620 BF	8543GS	D3HE 8620 BA	8484GS
CC9DZ 8A615 A	6494GS	D11023637	PQ17500	D2AE 8620 MA	8580GS	D2TE 8620 BFA	8543GS	D3HE 8A615 AA	TR22635
CC9T 8A615 A	8430GS	D11025738	TR28463	D2AE 8620 VA	8565GS	D2TE 8620 BGA	8510GS	D3HE 8A615 BA	8565GS
CC9TZ 8A615 A	8430GS	D11025780	TR28473	D2AE 8620 YA	8553GS	D2TE 8620 BGM	8510GS	D3HZ 8620 D	TR22534
CIUZ-8575-B	13356	D11080001	K080825	D2AE 8620 ZA	8543GS	D2TE 8620 BHA	8497GS	D3NN 10C318 A	8553GS
CO511014710	6480GS	D11080005	K080797	D2AE 8A615 AA	6480GS	D2TE 8620 BJA	8500GS	D3NN 10C318 C	PQ17550
CO511014712	6490GS	D11080033	K080825	D2AE8620BEA	K100540	D2TE 8620 BKA	8473GS	D3NN 10C318 D	8553GS
CO511014713	6494GS	D11084843	K080810	D2AE862AKA	K100540	D2TE 8620 BMA	PQ17420	D3NN 10C318 E	8484GS
D 67166 A	TR28386	D11084884	K080952	D2DE 8620 ADA	8553GS	D2TE 8620 BNA	8371GS	D3NN 19D621 B	8371GS
D 67166 B	PQ28522	D11084891	K080702	D2DE 8620 DA	6500GS	D2TE 8620 BP	8371GS	D3PZ 8620 B	PQ24434
D0AE 8620 A	PQ17430	D11084936	K080939	D2DE 8620 K	6494GS	D2TE 8620 BPA	8371GS	D3PZ 8620 C	PQ24434
D0AE 8620 B	8523GS	D11085352	K060615	D2DE 8620 LA	6494GS	D2TE 8620 BRA	8404GS	D3PZ 8620 D	TR22534
D0AE 8620 C	8573GS	D11085527	K060637	D2DE 8620 KA	6494GS	D2TE 8620 BSA	8404GS	D3PZ 8620 E	TR22648
D0AE 8620 D	8494GS	D11085700	K060555	D2DE 8620 MA	6480GS	D2TE 8620 BVA	6500GS	D3TE 8620 CA	8573GS
D0AE 8620 E	8500GS	D12E 8620 A	8473GS	D2DE 8620 N	6530GS	D2TE 8620 FA	6494GS	D3TE 8620 DA	8573GS
D0AE 8620 F	6530GS	D12E 8620 AA	8473GS	D2DE 8A615 AA	6490GS	D2TE 8620 KA	TR22625	D3TE 8620 EA	8573GS
D0AE 8620 H	8565GS	D13626	TR24400	D2HA 8620 BA	PQ24495	D2TE 8620 MA	8345GS	D3UE 8620 AA	6500GS
D0AE 8620 J	8533GS	D13963	TR24476	D2HA 8620 CA	TR22461	D2TE 8620 PSA	8523GS	D4197	TR22416
D0AF 8620 D	8553GS	D19C 8A615 AA	6494GS	D2HA 8620 EA	8573GS	D2TE 8620 RA	8445GS	D42E 8620 EA	6530GS
D0AF 8620 F	8553GS	D1AE 8620 A	8553GS	D2HA 8A615 AA	8400GS	D2TE 8620 SA	8400GS	D4HA 8A615 AA	TR22448
D0AZ 8620 A	8494GS	D1AE 8620 AA	8553GS	D2HA10C318 AA	8400GS	D2TE 8620 TA	8404GS	D4HA 8A615 CA	8553GS
D0AZ 8620 B	8523GS	D1AZ 8620 A	8553GS	D2HE 8620 AA	8404GS	D2TE 8620 VA	PQ17420	D4HE 8620 AA	PQ17400
D0AZ 8620 D	8565GS	D1DE 8620 A	8543GS	D2HT 8620 BA	8494GS	D2TE 8620 Y	8430GS	D4HE 8620 BAA	PQ17420
D0AZ 8620 H	8533GS	D1FZ8575-A	13358	D2ME 8620 AA	8404GS	D2TE 8620 YA	8430GS	D4HE 8620 BA	PQ17420
D0HA 8620 AC	PQ24434	D1FZ8575-B	13358	D2NN 8620 A	8573GS	D2TE 8620 ZA	PQ17430	D4HE 8620 CA	8484GS
D0HA 8620 AJ	8484GS	D1HS 8620 AA	8473GS	D2NN 8620 AT	8573GS	D2TE 8A615 CA	8445GS	D4HZ 8620 G	TR22607
D0HA 8620 AK	TR22534	D1HS 8620 DA	8580GS	D2OE 8620 A	8510GS	D2TE 8A615 DA	PQ17440	D4NN 10C318 A	8543GS
D0HA 8620 AL	PQ24434	D1HS 8A615 AA	8473GS	D2OE 8620 AA	8510GS	D2TE 8A615 EA	PQ17420	D4PJ-8575-BA	13358
D0HA 8620 A	TR22416	D1TE 8620 C	8543GS	D2OE 8620 ACA	8500GS	D2TE 8A615 FA	8484GS	D4PJ-8575-CA	13356
D0HA 8620 AU	8484GS	D1TE 8620 CA	8543GS	D2OE 8620 ADA	8553GS	D2TE 8A615 GA	PQ17450	D4PJ-8575-DA	13378
D0HA 8620 C	8523GS	D1TE 8620 F	8594GS	D2OE 8620 AEA	8553GS	D2TE 8A615 JA	8484GS	D4PJ-8575-EA	13479
D0HA 8620 U	8553GS	D1TE 8620 FA	8594GS	D2OE 8620 AFA	8533GS	D2TE 8A615 KA	8473GS	D4PJ-8575-FA	13478
D0HA 8A615 AA	TR22534	D1TZ8575-A	13476	D2OE 8620 AH	8510GS	D2TE 8A615 LA	8445GS	D4PJ-8575-GA	13476
D0HA 8A615 AB	PQ24434	D1VY 8620 A	8580GS	D2OE 8620 AJA	8445GS	D2TE 8A615 MA	8450GS	D4PJ-8575-HA	13447
D0HA 8A615 Y	TR22405	D1ZE 8620 D	8533GS	D2OE 8620 AKA	PQ17420	D2TE 8A615 NA	8430GS	D4PJ-8575-JA	13446
D0HA8620JA	PQ17480	D1ZF 8620 AA	8473GS	D2OE 8620 AMA	6480GS	D2TE 8A615 PA	8445GS	D4PJ-8575-MA	13478
D0HS 8620 H	BX70	D22E 8620 AFA	8543GS	D2OE 8620 AYA	8523GS	D2TE 8A615 TA	8473GS	D4PJ-8575-NA	13928
D0HS 8620 T	TR22648	D22E 8620 DA	8473GS	D2OE 8620 KA	PQ17420	D2TE 8A615 UA	8450GS	D4PJ-8575-PA	13926
D0HS 8A615 A	PQ17420	D22E 8620 EA	6490GS	D2OE 8620 NA	8473GS	D2TE 8A615 YA	TR22657	D4TZ 8620 D	8484GS
D0HS 8A615 H	BX70	D22E 8620 RA	8533GS	D2OE 8620 RA	PQ17420	D2TE 8A615AJA	TR22625	D4ZZ8575-A	13379
D0HS 8A615 M	TR22648	D27E 8620 BFA	8543GS	D2OE 8620 TA	6494GS	D2TE 8A615BBA	8543GS	D5HA 8620 AA	8389GS
D0HZ 8620 D	TR22534	D27X 8620 A	PQ17420	D2OE 8620 VA	6480GS	D2TE-8575-KA	13358	D5HA 8620 BA	8580GS
D0HZ 8620 E	TR22416	D27Z8575-A	13368	D2OE 8620 ZA	8543GS	D2TZ 8620 ADA	PQ17450	D5HA 8620 GA	8580GS

EQUIVALENCIAS DE PRODUCTO

Servicio Pesado

D5HA 8620 MA	8395GS	D7PZ 8620 M	8468GS	D9ZE 8620 BA	K060827	E27E 8620 KA	K060602	E3TZ 8620 E	K060400
D5HA 8620 RA	TR22625	D7PZ 8620 P	8395GS	D9ZE 8620 CA	K060837	E27E 8620 JA	K060400	E3TZ 8620 F	K060605
D5HA 8A615 AUA	TR22553	D7TA 8A615 MA	PQ28473	D9ZE 8620 DA	K060837	E27E8620JA	K060445	E3TZ 8620 G	K060500
D5HA 8A615 AZA	PQ24495	D7TE 8620 EA	8371GS	DC0568000	38524	E27N 8620 C	TR28596	E3TZ 8620 H	6494GS
D5HA 8A615 BBA	8395GS	D7TE 8620 FA	8345GS	DC0568	38524	E2998M	TR24365	E3TZ 8620 R	K060605
D5HA 8A615 BEA	PQ17430	D8410001081780	K080702	DKN 8620 B	TR24476	E2AE 8620 AA	K060938	E3TZ 8620 T	K060450
D5HA 8A615 BGA	TR22625	D8410001081810	K080716	DKN 8620 C	8450GS	E2AE 8620 BA	K060490	E3TZ 8620 U	8565GS
D5HA 8B615 BBA	8395GS	D8410001082060	K080810	E02E 8620 AA	K060938	E2AE 8620 DA	K060495	E3TZ 8620 Y	8543GS
D5HA 8620MA	K100540	D8410001082175	K080859	E04A 8620 A	8398GS	E2AE 8620 FA	K060445	E3TZ8575-B	13399
D5HA8A615ARA	8580GS	D8410001082260	K080893	E0AE 8620 AA	K060966	E2AE 8620 LA	K060594	E3TZ8575-C	13379
D5HA8A615ASA	8573GS	D8410001082370	K080934	E0AE 8620 AB	K060915	E2AE 8620 MA	K060620	E3ZE 8620 CA	K060960
D5HE 8620 AA	8389GS	D8410001082420	K080952	E0AZ 8620 A	K060490	E2BE 8620 AA	6480GS	E3ZZ 8620 A	K060960
D5HE 8620 FA	8500GS	D8410001122195	K120864	E0HS 8620 AA	8494GS	E2DE 8620 AA	K060960	E43E 8620 GA	K060408
D5HE 8620 HA	8523GS	D8410001122230	K120878	E0HS 8A615 AA	8494GS	E2DE 8620 BA	K060980	E43E 8620 HA	K060480
D5HE 8620 JA	8500GS	D8410003061020	K060400	E0HT 3F572 AA	8395GS	E2DE 8620 CA	K060785	E43E 8620 JA	K060415
D5HS 8A615 DA	8473GS	D8410003061450	K060569	E0HT 8620 CA	8395GS	E2DE 8620 NA	K060966	E43E 8620 LA	K060480
D5HZ 8A615 AZA	8494GS	D8410003061470	K060578	E0HT 8620 DA	PQ17430	E2DZ 8620 B	K060980	E43E 8620 MA	K060455
D5NN 8620 B	8594GS	D8410003061620	K060637	E0HT 8620 JA	PQ17440	E2HS 8620 AA	8473GS	E43E 8620 TA	K060370
D5NN 8620 D	8594GS	D8410003082730	K081074	E0HT 8620 JA	PQ17440	E2HZ 8620 A	TR22455	E43E 8620 UA	K060380
D5PZ 8620 E	6494GS	D8410003122480	K120979	E0HT 8A615 DA	8395GS	E2HZ 8620 B	TR22648	E43Z 8620 B	K060408
D5PZ 8620 F	8395GS	D8AE 8620 BA	8494GS	E0HT 8A615 EA	PQ17430	E2HZ 8620 D	8473GS	E43Z 8620 C	K060480
D5PZ 8620 T	8580GS	D8BE 8620 BA	6480GS	E0HZ 8620 A	PQ17430	E2SE 8620 FA	K060435	E43Z 8620 H	K060480
D5PZ-8575-A	13356	D8BE 8A615 AA	6480GS	E0HZ 8620 K	PQ17430	E2SE 8620 FB	K060435	E43Z 8620 J	K060455
D5PZ-8575-B	13358	D8DE 8620 BA	6480GS	E0PZ 8620 B	TR22664	E2SE 8620 FE	K060435	E43Z 8620 M	K060370
D5PZ-8575-C	13479	D8EE 8A615 AA	6563GS	E0PZ 8620 C	TR22664	E2SE 8620 GA	K060520	E43Z 8620 N	K060380
D5PZ-8575-D	13476	D8HS 8620 AA	PQ24503	E0SE 8620 AA	K060547	E2SE 8620 NA	K060966	E45E 8620 AA	K060465
D5TA 8620 MA	8395GS	D8HS 8A615 BA	PQ24503	E0SE 8620 BA	8494GS	E2SE 8620 PA	K060772	E45E 8620 AB	K060470
D5TA 8A615 BBA	8395GS	D8HS 8A615 CA	8430GS	E0TA 8620 B	TR22329	E2SE 8620 RA	K060775	E45L 8620 A	K060930
D5TE 8620 HA	8494GS	D8HT 8620 AA	PQ28501	E0TA 8A615 AA	8533GS	E2SE 8620 SA	K060966	E45Y 8620 A	K060470
D5TE 8A615 AB	8484GS	D8HT 8620 T	TR22657	E0TA 8A615 BA	8523GS	E2SS 8620 A	K060435	E45Y8575-A	13588
D5TE 8A615 BA	8494GS	D8HT 8A615 BA	PQ28501	E0TA 8A615 EA	PQ17450	E2SZ 8620 A	K060435	E46075	8500GS
D5UE 8620 BA	8573GS	D8NN 10C318 AA	8580GS	E0TA 8A615 HA	8543GS	E2SZ 8620 B	K060525	E493FS 8620	TR22397
D5UE 8620 HA	8553GS	D8NN 10C318 BA	8310GS	E0TE 8620 EA	8398GS	E2SZ 8620 C	K060772	E4DE 8620 CA	K060825
D5UE 8620 RA	8573GS	D8NN 10C318 CA	8543GS	E0TE 8620 JA	8334GS	E2SZ 8620 D	K060966	E4DE 8620 DA	K060915
D5VE 8620 AA	6490GS	D8NN 10C318 GA	8510GS	E0TE 8A615 BA	8523GS	E2SZ 8620 E	K060772	E4DE 8620 DA	K060915
D6410001082260	K080903	D8PZ 8620 C	PQ28514	E0TE 8A615 DA	8543GS	E2SZ 8620 F	K060966	E4EE 8620 GA	K060435
D6DE 8620 AF	8371GS	D8PZ 8620 D	PQ28473	E0TE 8A615 EA	PQ17450	E2SZ 8620 H	K060435	E4EE 8620 HB	K060415
D6DE 8620 BA	8371GS	D8PZ 8620 E	PQ28492	E0TE 8A615 HA	8543GS	E2TE 8620 DA	K060785	E4EE 8620 MA	K060355
D6DE 8620 CA	6480GS	D8PZ 8620 M	8395GS	E0UE 8620 BA	8468GS	E2TZ 8620 B	K060785	E4EE 8620 NA	K060420
D6DE 8620 DA	8553GS	D8PZ 8620 T	TR22657	E0VE 8620 BA	K060594	E2UZ 8620 C	K060919	E4EE8620NA	K060420
D6DE 8620 EA	6563GS	D8TE 8620 AA	8573GS	E0VY 8620 B	K060598	E2ZE 8620 CA	K060910	E4FZ 8620 G	K060420
D6DE 8620 FA	6567GS	D8TE 8620 BA	8324GS	E0ZE 8620 AA	K060935	E2ZE 8620 DA	K060905	E4HS 8A615 HA	8445GS
D6DE 8620 GA	6490GS	D8TE 8620 CA	K060837	E115215	8500GS	E2ZZ 8620 A	K060915	E4HS 8A615 JA	PQ28492
D6DE 8620 HA	6574GS	D97E 8620 HA	8324GS	E1AD 8620 B	PQ28492	E35E 8620 BA	K060806	E4HT 8620 CA	8533GS
D6DE 8A615 AA	8553GS	D9AE 8620 BA	K060500	E1AD 8620 C	8450GS	E37E 8620 A	K060445	E4HT 8620 DA	8510GS
D6DE 8A615 CA	6563GS	D9AE 8620 EA	K060495	E1ADKN 8620 B	PQ28492	E37E 8620 EA	K060495	E4HT 8620 EA	8543GS
D6DE 8A615 FA	6490GS	D9AE 8620 FA	K060490	E1ADKN 8620 C	8450GS	E37E 8620 GA	K060450	E4HT 8620 GA	8404GS
D6DE 8A615 GA	6574GS	D9AE 8620 F	PQ17430	E1AE 8620 AA	K060594	E37E 8620 HA	K060612	E4HT 8620 GB	8430GS
D6DE 8A615 HA	6574GS	D9AE 8620 GA	K060505	E1AE 8620 BA	K060620	E37E 8620 JA	K060605	E4HT 8620 JB	8533GS
D6DE 8A615 IA	6567GS	D9AE 8620 GA	K060505	E1AE 8620 CA	K060620	E37E 8620 KA	K060612	E4HT 8620 RA	K080615
D6DE 8A615 JA	6490GS	D9AE8620EA	K060495	E1AE 8620 DA	K060620	E3AE 8620 AA	K060938	E4HT 8620 RB	K080605
D6DE 8A615 KA	6574GS	D9EA 8620 EA	K060495	E1AZ 8620 A	K060620	E3AE 8620 CA	K060500	E4HT 8620 UA	TR22635
D6DE 8A615 LA	6574GS	D9HS 8620 AA	K100456	E1AZ 8620 B	K060605	E3AZ 8620 A	K060980	E4HT 8620 VA	TR22676
D6DZ 8620 HA	6574GS	D9HS 8620 BA	PQ17420	E1AZ 8620 C	K060598	E3AZ 8620 F	8565GS	E4HT 8620 YA	8594GS
D6HS 8620 AA	TR22648	D9HS 8620 CA	PQ17420	E1HS 8A615 CA	PQ24495	E3BE 8620 AA	6480GS	E4HT 8A615 DA	TR22635
D6HS 8A615 CA	TR22648	D9HT 8620 B	PQ17440	E1HT 8620 AA	8473GS	E3BE 8A615 AA	6480GS	E4HT 8A615 FA	8494GS
D6PZ 8620 C	6574GS	D9HT 8620 CA	PQ17440	E1HT 8620 BA	TR22455	E3DZ 8620 A	6480GS	E4HT 8A615 HA	8594GS
D6PZ 8620 D	8450GS	D9PZ 8620 B	PQ17440	E1HT 8A615 CA	TR22455	E3HT 8620 CA	PQ17420	E4HT 8615 HA	TR22461
D6PZ 8620 E	6574GS	D9PZ 8620 F	K060500	E1HZ 8620 C	PQ24503	E3HT 8620 EA	PQ17420	E4HZ 8620 C	K080605
D6PZ 8620 F	6543GS	D9PZ 8620 G	K060495	E1PZ 8620 D	6543GS	E3HT 8620 FA	8565GS	E4HZ 8620 E	TR22635
D6TA 8620 E	TR22448	D9PZ 8620 H	K060490	E1TE 8620 BA	8543GS	E3HT 8620 UA	B61	E4HZ 8620 H	TR22461
D6TE 8286 AA	8580GS	D9PZ 8620 I	K060505	E1ZE 8620 AA	K060923	E3HT 8A615 BA	PQ17420	E4PZ 8620 B	8594GS
D6TE 8620 AA	8580GS	D9PZ 8620 J	K060938	E1ZE 8620 BA	K060825	E3HT 8A615 CA	8430GS	E4PZ 8620 C	8404GS
D6TE 8A615 AA	8404GS	D9PZ 8620 K	K060938	E1ZE 8620 CA	K060923	E3HT 8A615 DA	8565GS	E4PZ 8620 D	PQ24495
D6VE 8620 FA	6574GS	D9PZ 8620 L	K060837	E1ZZ 8620 A	K060825	E3HZ 8620 C	PQ17420	E4RY8575A	13588
D7HA 8620 BA	8445GS	D9PZ 8620 M	PQ17450	E1ZZ 8620 B	K060923	E3NN 19D621 AA	8565GS	E4TA 8620 RA	K061120
D7HA 8620 HA	TR22657	D9PZ 8620 S	PQ28501	E1ZZ 8620 C	K060923	E3SE 8620 A	K060806	E4TA 8620 TA	K061120
D7HA 8620 KA	PQ28510	D9PZ 8620 T	K060837	E20E 8620 NA	K060966	E3SE 8620 BA	K060806	E4TE 8620 CA	8580GS
D7HA 8A615 BA	8445GS	D9PZ 8620 U	8523GS	E2141M	TR24400	E3SZ 8620 A	K060806	E4TE 8620 JA	8345GS
D7HA 8A615 EA	PQ28510	D9PZ8620CA	K060450	E27A 8620 AB	K060895	E3TA 8620 XA	K061145	E4TZ 8620 E	8580GS
D7HA 8A615 FA	TR22857	D9TE 8620 AA	8450GS	E27A 8620 BB	K060870	E3TE 8620 NA	8580GS	E4TZ 8620 F	8345GS
D7HT 8620 BA	8445GS	D9TE 8620 BA	8371GS	E27A 8620 MA	K060721	E3TE 8620 RA	8573GS	E55E 8620 AA	K060975
D7HT 8620 MA	PQ28492	D9TE 8620 CA	8334GS	E27A 8620 NA	K060837	E3TE 8A615 AA	8543GS	E57E 8620 BA	K060400
D7HT 8620 RA	PQ28473	D9TE 8620 DA	8334GS	E27A8620MA	K060721	E3TE 8A615 BA	8553GS	E57E 8620 BB	K060408
D7HT 8620 SA	TR22448	D9TE 8620 EA	8334GS	E27E 8620 AB	K060450	E3TE 8A615 CA	8553GS	E57E 8620 CB	K060640
D7HT 8A615 LA	PQ28492	D9TE 8A615 AA	8450GS	E27E 8620 BB	K060612	E3TE 8A615 DA	8553GS	E59E 8620 BA	K060480
D7HT 8A615 MA	PQ28473	D9TE 8A615 BA	8484GS	E27E 8620 EB	K060400	E3TZ 8620 A	K060445	E59E 8620 DA	K060660
D7PZ 8620 A	6563GS	D9TZ 8620 T	K060837	E27E 8620 JA	K060445	E3TZ 8620 B	K060615	E5AE 8620 DA	K060845
		D9ZE 8620 AA	K060935	E27E 8620 KB	K060445	E3TZ 8620 C	K060400		

EQUIVALENCIAS DE PRODUCTO

Servicio Pesado

E5AE 8620 EA	K060908	E7PZ 8620 A	K060370	E8SE 8620 DA	K060615	E9SZ 8620 J	K080897	EDC 2890 D	6563GS
E5AE 8620 FA	K060878	E7PZ 8620 B	K060875	E8SE 8620 EA	K060365	E9TA 8620 AA	8497GS	EDD 2890 B	6567GS
E5AE 8620 GA	K060930	E7PZ 8620 C	8573GS	E8SZ 8620 A	K060465	E9TZ 8620 A	K060500	EDD 2890 C	6563GS
E5AE 8620 JA	K060854	E7RY 8620 A	PQ17400	E8SZ 8620 B	K061020	E9TZ 8620 B	8497GS	EDL 2890 A	PQ17430
E5AE 8620 KA	K060598	E7RY 8620 B	8400GS	E8SZ 8620 D	K060615	E9TZ 8620 C	K060547	EDL 33558 A	8404GS
E5DE 8620 AA	K060770	E7SE 8620 AA	K060615	E8SZ 8620 E	K060365	E9TZ 8620 D	K060408	EDL 8620 A	TR22578
E5DE 8620 BA	K060878	E7SE 8620 CA	K060365	E8SZ 8620 G	K060365	E9TZ 8620 E	6490GS	EDL 8620 B	TR24562
E5HS 8620 MA	K080590	E7SE 8620 CB	K060365	E8SZ 8620 H	K060615	EAA8575-A	13478	EDL 8620 D	TR24562
E5HT 10C318 AA	8573GS	E7SZ 8620 A	K060615	E8SZ 8620 J	K060615	EAD 2890 B	8450GS	EDL 88621 A	TR22578
E5HT 10C318 BA	8565GS	E7SZ 8620 B	K060365	E8SZ 8620 K	K060905	EAD 2890 C	PQ17530	EDL 88621 B	TR24562
E5HT 8620 EA	PQ17440	E7TA 8620 AFA	K060895	E8TA 8620 AA	K060919	EAD 33558 B	8371GS	EDL 88621 D	TR24562
E5HT 8A615 EA	PQ17440	E7TA 8620 AFB	K060895	E8TA 8620 BA	K060935	EAD 8620 F	PQ17450	EDL 99451 A	PQ28463
E5HT 8A615 GA	PQ17430	E7TA 8620 ALB	K061010	E8TA 8620 CA	K060942	EAF 8577 A	PQ17420	ERK33184	8473GS
E5HT8A615E2A	PQ17440	E7TA 8620 AMA	K060990	E8TA 8620 J	K060990	EAF 8577 B	PQ17420	F02E 8620 BA	K060705
E5LY 8620 A	K060930	E7TA 8620 AMB	K060990	E8TA 8620 LA	K060935	EAF-8575-B	13358	F02E 8620 BAX	K060703
E5SE 8620 CA	6543GS	E7TA 8620 ANB	K061000	E8TA 8620 MA	K060910	EAM 2890 A	8345GS	F02E 8620 FA	K060500
E5SE 8620 DA	6543GS	E7TA 8620 ARA	K060970	E8TA 8620 PA	K060685	EAM 33558 A	PQ17400	F02E8620BAX	K060703
E5SE 8A615 DA	6543GS	E7TA 8620 ASA	K060980	E8TZ 8620 A	K060945	EAM 33558 C	PQ17400	F02Z 8620 A	K060705
E5SE 8A615 OA	6543GS	E7TA 8620 ATA	K060495	E8TZ 8620 B	K060919	EAM 8577 A	PQ28423	F02Z 8620 DA	K060500
E5TE 8620 NA	PQ17450	E7TA 8620 AVA	K060675	E8TZ 8620 C	K060938	EAM 8597 A	PQ28423	F02Z 8620 D	K060500
E5TZ 8620 E	K060400	E7TA 8620 MB	K060990	E8TZ 8620 D	K060938	EAQ-8575-B	13926	F07A 8620 AA	K060870
E5TZ 8620 G	K060480	E7TE 8620 AMB	K060990	E8TZ 8620 E	K060915	EAT 8577 A	PQ28400	F07A 8620 BA	K060806
E5TZ 8620 H	K060640	E7TE 8620 ARA	K060970	E8TZ 8620 F	K060675	EBE-8575-B	13358	F07A 8620 LA	K060408
E5TZ 8620 L	K060640	E7TH 8620 ASA	K060980	E8TZ 8620 G	K060695	EBJ 33558 B	PQ17450	F07A 8620 MA	K060602
E5TZ 8620 P	K060390	E7TZ 8620 A	K060990	E8TZ 8620 J	K060990	EBJ 8620 B	8523GS	F0BZ 8620 A	8324GS
E5TZ8575-A	13398	E7TZ 8620 B	K060905	E8TZ 8620 M	K060970	EBU 2890 A	8430GS	F0DE 8620 AA	K061010
E5TZ8575-B	13379	E7TZ 8620 C	K061000	E8TZ 8620 N	K060495	EBU 8620 E	8334GS	F0DE 8620 BA	K060675
E5UE 8620 HA	PQ17550	E7TZ 8620 D	K060990	E8TZ 8620 P	K060675	EBV 33558 A	8389GS	F0DE 8620 CA	K060705
E5ZE 8620 BA	K060930	E7UA 8620 ABB	K060980	E8TZ 8620 R	K060685	EBY8575-E	13356	F0DE 8620 DA	K060750
E5ZE 8620 CA	K060845	E7UA 8620 AGA	K060905	E8TZ 8620 S	K060990	EBZ 33558 A	PQ17400	F0DE 8620 EA	K060960
E5ZE 8620 DA	K060970	E7UA 8620 AGB	K060905	E8TZ 8620 T	K060980	ECB 2890 A	8500GS	F0EE 8620 BE	K060535
E5ZE 8620 EA	K060860	E7UA 8620 ALA	K061005	E8TZ 8620 W	K060970	ECB 33558 A	PQ17450	F0EE 8620 CD	K060490
E5ZE 8620 FA	K060919	E7UA 8620 ALB	K061010	E8UA 8620 A	K060938	ECB 8620 A	8450GS	F0EE 8620 DA	K080525
E5ZZ 8620 A	K060970	E7UA 8620 AUA	K060500	E8UA 8620 NA	K060938	ECD 33558 A	PQ17420	F0EE 8620 EA	K060465
E5ZZ 8620 B	K060845	E7UA 8620 AVA	K060505	E8US 8620 BA	8573GS	ECD 8620 A	8404GS	F0EE 8620 ED	K060480
E5ZZ 8620 C	K060860	E7UA 8620 C	K061010	E8UZ 8620 A	K060938	ECE 2890 A	8494GS	F0EH 8620 AA	K140524
E5ZZ 8620 D	K060919	E7UA 8620 UA	K060505	E8UZ 8620 E	K061010	ECE 33558 A	PQ17450	F0EH 8620 CA	K080780
E5ZZ 8620 F	K060875	E7UZ 8620 A	K060984	E8UZ 8620 G	K060505	ECE 8620 A	8494GS	F0HT 8620 DA	K080530
E63E 8620 BA	K060390	E7UZ 8620 C	K061010	E8UZ 8620 H	K061000	ECG 33558 A	8389GS	F0HT 8620 EA	8580GS
E6723601	TR24457	E7UZ 8620 E	K061000	E8UZ 8620 J	K060984	ECG 33558 B	PQ17450	F0HT 8620 FA	8580GS
E67628	PQ24495	E7UZ 8620 F	K060905	E8UZ 8620 K	K061005	ECG 33558 C	8389GS	F0HT 8620 GA	8580GS
E67A 8620 DA	6490GS	E7UZ 8620 H	K060905	E93A 8620 A	8389GS	ECG 33558 D	8450GS	F0HZ 8620 A	K080780
E69E 8620 AA	K060465	E7UZ 8620 J	K061000	E93A 8620 B	TR22405	ECG 33558 E	8473GS	F0HZ 8620 C	K080530
E69Z 8620 A	K060660	E83E 8620 BA	K060427	E93A 8620 C	TR22386	ECG 33558 F	PQ17400	F0HZ 8620 E	8580GS
E6AE 8620 AA	K060747	E83E 8620 DA	K060434	E95E 8620 AB	K070425	ECG 33558 G	8473GS	F0HZ 8620 F	8580GS
E6AE 8620 BA	K060956	E83E 8620 EA	K060370	E95E 8620 JB	K060990	ECG 8620 A	8445GS	F0NN 8620 FA	K060875
E6AE 8620 EA	K060525	E83E8620DA	K060434	E9AE 8620 BA	K060505	ECG 8620 B	8445GS	F0NN 8620 GA	K060874
E6AE 8620 FB	K060650	E83Z 8620 C	K060434	E9BZ 8620 A	8354GS	ECG 8620 C	8450GS	F0TA 8620 FA	K060935
E6AE 8620 GA	K060507	E83Z 8620 D	K060370	E9DE 8620 EA	K061010	ECG 8620 D	8500GS	F0TA 8620 HA	K060935
E6AE 8620 HA	K060750	E83Z 8620 F	K060370	E9DZ 8620 A	K060445	ECG 8620 E	8445GS	F0TA 8620 JA	K060910
E6AE 8620 JA	K060960	E85E 8620 CB	K060465	E9DZ 8620 D	K060445	ECG 8620 G	8445GS	F0TA 8620 LA	K060408
E6AZ 8620 A	K060598	E8BZ 8620 A	8345GS	E9EE 8620 AA	K060355	ECJ 33558 A	PQ17420	F0TA 8620 NA	K060970
E6AZ 8620 B	K060507	E8DE 8620 DA	K061105	E9FZ 8620 B	K060355	ECJ 6556 A	6500GS	F0TA 8620 PA	K060990
E6DZ 8620 A	K060956	E8DE 8620 EA	K060710	E9FZ 8620 C	K060400	ECJ 6556 B	6500GS	F0TA 8620 SA	K060980
E6DZ 8620 B	K060747	E8DE 8620 FA	K060672	E9HT 8620 A	8473GS	ECJ 8577 A	PQ17420	F0TA 8620 TA	K060495
E6DZ 8620 C	K060525	E8DZ 8620 C	K061105	E9HT 8620 B	8565GS	ECK 33558 A	8450GS	F0TA 8620 VA	K060675
E6DZ 8620 D	K060650	E8DZ 8620 D	K061105	E9HT 8620 E	TR22534	ECR 2890 A	8500GS	F0TA 8620 XA	K060685
E6HZ 8620 C	8565GS	E8DZ 8620 E	K060685	E9HZ 8620 A	8473GS	ECR 8620 A	8450GS	F0TZ 8620 A	K060870
E6HZ 8620 D	8573GS	E8DZ 8620 F	K060705	E9HZ 8620 B	8565GS	ECS 33558 A	8395GS	F0TZ 8620 B	K060810
E6PZ 8620 A	6490GS	E8DZ 8620 G	K060705	E9HZ 8620 E	TR22525	ECU 33558 A	8450GS	F0TZ 8620 E	K060970
E6PZ 8620 E	6563GS	E8DZ 8620 H	K060675	E9PZ 8620 BY	PQ17450	ECU 33558 B	PQ17450	F0TZ 8620 F	K060980
E6PZ 8620 F	PQ17440	E8DZ 8620 J	K061073	E9PZ 8620 E	6494GS	ECU 33558 D	PQ17400	F0TZ 8620 G	K060495
E6PZ 8620 G	8450GS	E8HS 8A615 AA	TR22625	E9SE 8620 AA	K070425	ECU 8620 A	8533GS	F0TZ 8620 H	K060675
E6PZ 8620 J	K060425	E8HT 8620 JA	8608GS	E9SE 8620 AB	K070425	ECU 8620 B	PQ17450	F0TZ 8620 J	K060685
E6SE 8620 AA	K060878	E8HT 8620 MA	TR22514	E9SE 8620 EC	K060956	ECV 33558 C	PQ17400	F0UA 8620 EA	K060919
E6SZ 8620 A	K060930	E8HT 8620 T	TR22443	E9SE 8620 FA	K080390	ECV 8620 B	PQ17530	F0UA 8620 GA	K060942
E6SZ 8620 B	K060875	E8HT 8A615 CA	PQ24434	E9SE 8620 FB	K080392	ECY 33558 A	8430GS	F0UA 8620 KA	K060938
E6VE 8620 AA	K060500	E8HT 8A615 EA	8573GS	E9SE 8620 GA	K060956	ECY 8620 B	8473GS	F0UA 8620 RA	K061010
E79A 8620 BDA	K060650	E8HT 8A615 FA	TR22514	E9SE 8620 HB	K080897	ECZ 2890 A	8500GS	F0UA 8620 UA	K060505
E79E 8620 BDA	K060650	E8HZ 8620 AA	PQ24434	E9SE 8620 HC	K080897	ECZ 2890 B	8494GS	F0UZ 8620 A	K060505
E7DE 8620 JA	K060710	E8HZ 8620 D	PQ24434	E9SE 8620 JB	K060988	ECZ 33558 A	PQ17400	F12E 8620 AB	K060703
E7DE 8620 KA	K060675	E8HZ 8620 E	TR22514	E9SE 8620 JC	K060988	ECZ 33558 B	8473GS	F12E 8620 CA	K060500
E7DZ 8620 A	K060750	E8HZ 8620 N	8594GS	E9SE 8620 KA	K061010	ECZ 33558 D	8404GS	F12E8620AB	K060703
E7DZ 8620 B	K060956	E8HZ 8620 T	TR22443	E9SZ 8620 D	K080897	ECZ 33558 E	8500GS	F15E 8620 AA	K061010
E7FZ8575-A	13369	E8PZ 8620 C	K060721	E9SZ 8620 E	K060956	ECZ 8620 A	8450GS	F162K246	13356
E7GZ8575-A	13369	E8SE 8620 BA	K061020	E9SZ 8620 F	K080390	EDB 66664 A	6530GS	F19A 8620 EA	K060640
E7HT 8620 M	8573GS	E8SE 8620 BB	K060905	E9SZ 8620 G	K070425	EDC 2875 B	6567GS	F19A 8620 GA	K060450
E7NN 10C318 BA	8565GS	E8SE 8620 CB	K060465	E9SZ 8620 H	K060988	EDC 2890 A	8450GS	F19A 8620 HA	K060868

EQUIVALENCIAS DE PRODUCTO

Servicio Pesado

F19Z 8620 B	K060450	F2HT8620FA	K080780	F3UZ 8620 G	K060997	F57A 8620 AA	K060415	F68Z 8620 AA	K061031
F19Z 8620 C	K060870	F2HZ 8620 C	K140451	F3ZE 8620 AA	K060888	F57A 8620 BA	K060696	F69A 8B273 HA	22255
F1AE 8620 CF	K070855	F2HZ 8620 D	K080465	F3ZZ 8620 A	K060888	F57A 8620 CA	K060820	F69A 8B273 HB	22255
F1CZ 8620 B	K060490	F2HZ 8620 F	8510GS	F47Z 8620 A	K060810	F57A 8B273 CD	22156	F69A 8B274 DA	22284
F1CZ 8620 C	K060480	F2HZ 8620 G	K080570	F47Z 8620 D	K060837	F57A 8B273 CE	22156	F69A 8B274 GA	22284
F1CZ 8620 E	K060535	F2HZ 8620 J	K080780	F47Z 8620 E	K060721	F57A 8B274 AB	22144	F69Z 8260 DA	22284
F1DZ 8620 B	K061010	F2KY 8620 A	K060490	F47Z 8620 G	K060435	F57A 8B274 AD	22144	F6AE 8620 BA	K060975
F1HS 8620 AA	K080545	F2SZ8575-A	13009	F49A 8620 UA	K060810	F57A 8B274 CA	22155	F6AZ8575-AA	13399
F1HT 8620 AAA	K080575	F2TA 8620 UA	K060935	F49A 8620 VA	K060868	F57A 8B274 CB	22155	F6CZ8575-A	13009
F1HT 8620 ABA	K080465	F2TA 8620 VA	K060935	F4CE 8620 AA	K060535	F57A 8B274 CE	22155	F6DE6B209AB	K080565
F1HT 8620 HA	K080415	F2TZ 8620 A	K060895	F4CE 8620 BA	K060480	F57E 8620 ABA	K060875	F6DZ 8620 AB	K060895
F1HT 8620 SA	K080710	F2TZ 8620 B	K060938	F4CE 8620 CA	K060470	F57E 8620 AB	K060870	F6DZ 8620 A	K060750
F1HT 8620 UA	8565GS	F2TZ 8620 C	K061115	F4CZ 8620 A	K060535	F57Z 8260 B	22155	F6DZ 8620 B	K060900
F1HT 8620 YA	K100618	F2TZ 8620 D	K060938	F4CZ 8620 B	K060480	F57Z 8260 D	22144	F6DZ 8620 EB	K060750
F1HT 8A615 EA	8565GS	F2TZ 8620 E	K060935	F4CZ 8620 C	K060470	F57Z 8286 A	22156	F6DZ8575-AA	13009
F1HT8620HA	K080415	F2TZ 8620 F	K060938	F4CZ 8620 D	K060529	F57Z 8620 A	K060415	F6H86820KA	K140580
F1HZ 8620 A	K080415	F2TZ 8620 G	K061115	F4DE 8620 AA	K061005	F57Z 8620 B	K060895	F6HT 8620 ACA	8484GS
F1HZ 8620 F	K080575	F2TZ 8620 H	K061140	F4DE 8620 BA	K060820	F57Z 8620 C	K060815	F6HT 8620 ALV	K080594
F1HZ 8620 G	K100618	F2TZ 8620 J	K060870	F4DE 8620 DE	K061005	F58Z 8620 A	K060820	F6HT 8620 GA	K140594
F1HZ 8620 H	K100510	F2UA 8620 CA	K060942	F4DZ 8620 A	K061005	F58Z8575-A	13009	F6HT8620AAB	PQ17480
F1HZ8620A	K080415	F2UA 8620 GA	K060938	F4HT 8620 AA	K140555	F59E 8620 AA	K061066	F6HT8620AKA	PQ17470
F1PE 8620 AA	K061073	F2UA 8620 RA	K060988	F4HT 8620 BA	K140662	F59E 8620 BA	K060806	F6HT8620ANA	PQ17480
F1SE 8620 AA	K061080	F2UA 8620 XA	K060947	F4HZ 8620 B	8553GS	F59Z 8620 AA	K061066	F6HT8620ASA	PQ17470
F1SE 8620 CA	K061080	F2UA 8620 YA	K060923	F4HZ 8620 C	K140555	F59Z 8620 A	K061066	F6HT8620BA	K140516
F1SZ 8620 A	K061080	F2UA 8620 ZA	K060947	F4HZ 8620 D	K140662	F59Z 8620 B	K060806	F6HT8620CA	K140433
F1SZ 8620 B	K061080	F2UZ 8620 A	K060938	F4PZ8575-AA	13009	F5AE 8620 AA	K060975	F6HT8620DA	K140429
F1TA 8620 JA	K060910	F2UZ 8620 B	K060950	F4SE 8620 CC	K060984	F5AZ 8620 AA	K060975	F6HT8620JA	K140603
F1TA 8620 SA	K060980	F2UZ 8620 D	K061025	F4SE 8620 EA	K080392	F5AZ 8620 A	K060975	F6HT8620KA	K140580
F1TZ 8620 JA	K060905	F2UZ 8620 F	K060990	F4SE 8620 FA	K070425	F5AZ8575-A	13399	F6HT8620LA	K140496
F1UZ 8620 A	K060919	F2UZ 8620 G	K061010	F4SE 8620 GA	K080897	F5CE 6268 AA	T283	F6HZ 8620 F	K140594
F1VY 8620 B	K070855	F2UZ 8620 J	K060988	F4SZ 8620 A	K060994	F5DE 8620 AC	K060750	F6TE 8620 FA	K061020
F1VY 8620 C	K070855	F2UZ 8620 K	K061010	F4SZ 8620 B	K070425	F5DZ8575-A	13009	F6TE 8620 GA	K081189
F1VY8575-A	13399	F37A 8620 APA	K060870	F4SZ 8620 C	K080897	F5PE 8620 CB	K061110	F6TE 8620 HA	K060970
F1ZE 8620 AA	K060435	F37A 8620 ARA	K060810	F4SZ 8620 D	K080392	F5RZ 8620 AD	K060682	F6TZ 8620 FA	K061020
F1ZE 8620 BA	K060435	F37A 8620 DA	K060870	F4SZ 8620 F	K080392	F5RZ 8620 BD	K060733	F6TZ 8620 GA	K081189
F1ZE 8620 BB	K060435	F37Z 8620 B	K060878	F4TA 8620 AFA	K060990	F5RZ 8620 B	K060721	F6TZ8575-HA	13009
F1ZZ 8620 B	K060435	F39A 8620 ASA	K060450	F4TA 8620 AJA	K060935	F5RZ 8620 C	K060735	F6UE 8620 DA	K060680
F218K304	13356	F39A 8620 ATA	K060640	F4TA 8620 ASA	K060990	F5RZ 8620 E	K060623	F6UE 8620 FA	K060495
F226K318	13356	F3AE 8620 AA	K060980	F4TA 8620 ATA	K060495	F5RZ 8620 F	K060716	F6UE 8620 JA	K061025
F22Z 8620 A	K060703	F3AZ 8620 A	K060980	F4TA 8620 AVA	K060675	F5RZ 8620 G	K060682	F6UZ 8620 DA	K060680
F22Z8620A	K060703	F3CZ 8620 B	K060490	F4TA 8620 AXA	K060685	F5RZ 8620 H	K060733	F6UZ 8620 FA	K060495
F23E 8620 EA	K060705	F3CZ 8620 C	K060535	F4TA 8620 AZA	K061020	F5SE 8620 CA	K060984	F6UZ 8620 JA	K061025
F23Z 8620 D	K060705	F3DE 8620 BB	K060815	F4TA 8620 LA	K061145	F5SE 8620 DA	K080897	F6ZZ8575-A	13009
F244K318	13358	F3DE 8620 CA	K060849	F4TA 8620 RA	K061120	F5SZ 8620 A	K060984	F72E 8620 AA	K060755
F27A 8620 AB	K060895	F3DZ 8620 A	K060854	F4TA 8620 SA	K061120	F5SZ 8620 DA	K080897	F75E 8620 AE	K060895
F27A 8620 BB	K060870	F3DZ 8620 C	K060815	F4TA 8620 TA	K061115	F5TA 8620 GB	K071194	F75E 8620 BA	K060970
F27A 8620 LA	K060435	F3DZ 8620 D	K060810	F4TA 8620 UA	K061145	F5TE 8620 BA	K081196	F75E 8620 DA	K080981
F27A 8620 MA	K060721	F3DZ 8620 E	K060849	F4TZ 8620 A	K061120	F5TE 8620 CA	K081189	F75E 8620 FA	K060815
F27A 8620 NA	K060837	F3HT 8620 BA	8553GS	F4TZ 8620 B	K061145	F5TE 8620 DA	K061000	F77E 8620 GA	K060882
F27E 8620 JA	K060445	F3HT 8620 C	K080720	F4TZ 8620 C	K061115	F5TE 8620 EA	K060970	F77E 8620 JA	K060864
F29A 8620 D	K060450	F3HT 8620 GA	K080720	F4TZ 8620 H	K061145	F5TE 8620 FA	K060990	F77E 8620 MA	K060858
F29A 8620 SA	K060640	F3HT 8620 KA	K080623	F4TZ 8620 J	K061145	F5TZ 8620 A	K071194	F77E 8620 PA	K060938
F29A 8620 TA	K060450	F3HT 8620 SA	K080830	F4TZ 8620 K	K061120	F5TZ 8620 B	K081189	F77Z 8620 GA	K060882
F29Z 8620 A	K060650	F3HT 8620 TA	K080585	F4TZ 8620 L	K061145	F5TZ 8620 CA	K081196	F77Z 8620 JA	K060864
F29Z 8620 B	K060450	F3HZ 8620 B	K080830	F4TZ 8620 M	K061120	F5TZ 8620 CB	K081196	F78E 8620 EA	K060849
F29Z 8620 C	K060640	F3HZ 8620 C	K080720	F4TZ 8620 N	K061110	F5TZ 8620 C	K060975	F78Z 8620 EA	K060849
F29Z 8620 D	K060455	F3HZ 8620 E	K080630	F4TZ 8620 P	K061135	F5TZ 8620 D	K060875	F7CE 8620 AA	K060505
F2AE 8620 AA	K070855	F3HZ 8620 F	K080830	F4TZ 8620 RA	K061120	F5TZ 8620 E	K081196	F7CE 8620 BA	K060465
F2AE 8620 A	K070855	F3HZ 8620 G	K080720	F4TZ 8620 R	K061110	F5UE 8620 AA	K060984	F7CZ 8620 AA	K060505
F2AE 8620 CA	K070855	F3HZ 8620 J	K080630	F4TZ 8620 T	K061115	F5UE 8620 BA	K060994	F7CZ 8620 BA	K060465
F2AE 8620 CF	K070855	F3HZ 8620 K	K080585	F4TZ8575-B	13009	F5UE 8620 CA	K060990	F7HT8620VA	9485FPB
F2AE 8620 DA	K070976	F3HZ 8620 M	K080839	F4UA 8620 AAA	K061025	F5UE 8620 DA	K061005	F7NN 10C318	8565GS
F2AZ 8620 A	K070855	F3NN 8620 AA	K061005	F4UA 8620 ARA	K061000	F5ZV 8620 AA	K060956	BA	
F2AZ 8620 B	K070976	F3TA 8620 FA	K060988	F4UA 8620 AUA	K060505	F5ZZ 8620 A	K061058	F7NN 20C318	8565GS
F2CE 8620 BA	K060480	F3TA 8620 SA	K061115	F4UA 8620 ZA	K060997	F601K302	13358	F7TZ8575-A	13649
F2CE 8620 BC	K060535	F3TA 8620 XA	K061135	F4ZE 8620 CB	K061037	F601K303	13358	F7UA 8620 AGB	K060905
F2CE 8620 CA	K060490	F3TA 8620 ZA	K061020	F4ZE 8620 CD	K061045	F60Z 8620 AA	K060755	F7UE 8620 EA	K080991
F2CE 8620 EB	K060535	F3TE 8620 A	K060450	F4ZE 8620 DA	K061058	F65E 8620 FA	K060895	F7UE 8620 FA	K080806
F2CE 8620 GA	K060490	F3TZ 8620 A	K061020	F4ZE 8620 DB	K061058	F65E 8620 GA	K060832	F7UE 8620 KA	K061025
F2CZ 8620 A	K060480	F3TZ 8620 C	K060988	F4ZE8620AD	K060490	F65E 8620 HA	K080797	F81Z8260AB	22429
F2CZ 8620 C	K060535	F3TZ 8620 G	K061020	F4ZZ 8620 A	K061058	F65E 8620 JA	K080991	F81Z8260BA	22431
F2DE 8620 AA	K061010	F3TZ 8620 H	K061020	F4ZZ 8620 B	K061037	F65Z 8260 FA	22155	F81Z8286AD	22430
F2DZ 8620 B	K061010	F3TZ 8620 J	K060990	F4ZZ 8620 C	K061045	F65Z 8620 FA	K060895	F81Z8286BA	22432
F2DZ 8620 C	K061010	F3TZ8575-A	13009	F4ZZ 8620 D	K061045	F65Z 8620 GA	K060832	F87E 8620 KA	K060938
F2HT 8620 AA	K140451	F3UA 8620 AAA	K061025	F50E 8620 AA	K060755	F65Z 8620 JA	K080991	F87E 8620 KB	K060942
F2HT 8620 D	K080465	F3UA 8620 CA	K060994	F50Y 8620 A	K060755	F65Z 8620 JB	K080991	F8KZ 8620 BA	K060854
F2HT 8620 HA	K080570	F3UZ 8620 E	K061025	F53E 8620 AB	K060716	F6Z 8620 KC	K060942	F8RZ 8620 AA	K060858
F2HT 8A615 AA	8510GS	F3UZ 8620 F	K060997	F53E 8620 BB	K060623	F68E 8620 AA	K061031	F8RZ 8620 BA	K060802



EQUIVALENCIAS DE PRODUCTO

Servicio Pesado

F9BZ 8620 A	8354GS	GT17582	8580GS	GT28506	PQ28501	GTFL544	TR22410	J3106494	PQ28423
FAUA 8620 YA	K060923	GT17592	8594GS	GT28513	PQ28510	GTFL551	TR24449	J3111558	TR24476
FL367	TR24457	GT17593	8594GS	GT28517	PQ28514	GTFL560	TR22358	J3129062	PQ28423
FLN9500	8500GS	GT17605	8608GS	GT28527	PQ28522	GTFL562	PQ28473	J3131382	PQ28437
FLN9510	PQ17510	GT22326	TR22322	GT28537	TR22534	GTFL574	PQ28514	J8126886	13358
FSK25575	TR28680	GT22341	TR22336	GT28551	TR28545	GTFL599	TR24461	J8127383	13009
FSK25584	TR22588	GT22346	TR22344	GT28570	TR28565	GTFL601	TR22517	JK8836	K080830
FSK26899	PQ17460	GT22354	TR22350	GT28574	TR28570	GTFL607	TR24400	KK2020	6494GS
FSK32194	PQ24545	GT22363	TR22358	GT28586	TR28583	GTFL612	TR22392	L17315	2/9313PB
FSK32195	TR22553	GT22366	TR22358	GT28601	TR28596	GTFL61	TR28565	L17405	9405
FSK40191	TR22648	GT22376	TR22373	GT2PB435	2/9435PB	GTFL667	PQ28437	L17405	9405HD
G0BA 8620	TR22358	GT22384	TR22380	GT2PB545	2/9545PB	GTFL680	TR30543	L17432	9430
G11065	13358	GT22395	TR22392	GT30487	TR30484	GTFL692	PQ28483	L17432	9430HD
G157K214	13356	GT22401	TR22397	GT30510	TR30506	GTFL719	PQ28429	L17445	9447
G1Y8T 2919 C	TR24500	GT22411	TR22405	GT30546	TR30543	GTFL731	TR28596	L17445	9447HD
G28T 8620	PQ24434	GT22414	TR22410	GT4060436	K060435	GTFL735	TR30484	L17446	9447
G28Y 8620	PQ24434	GT22421	TR22416	GT4060445	K060445	GTFL749	PQ24434	L17446	9447HD
G39T 8620	TR22578	GT22427	PQ24434	GT4060455	K060455	GTFL755	TR22350	L17460	9463
G45788	13358	GT22437	PQ24434	GT4060470	K060470	GTFL8137	PQ17460	L17460	9463HD
G611370005	8573GS	GT22441	PQ24434	GT4060547	K060547	GTFL88	TR28570	L17605	9605
G67885	13926	GT22446	TR22443	GT4060825	K060825	GTFLN6702	K060435	L17605	9605HD
G76204	13928	GT22453	TR22448	GT4060868	K060868	GTFLN7535	6543GS	L22550	TR22545
G83A 8620	TR22386	GT22457	TR22455	GT4060945	K060945	GTFLN7560	6567GS	L22570	TR22570
GAY 8620	TR30652	GT22465	TR22461	GT4060990	K060990	GTFLN9309	8310GS	L22615	TR22607
GD157K204	13358	GT22477	TR22474	GT4061000	K061000	GTFLN9319	8324GS	L22675	TR22676
GM6550	13926	GT22490	PQ24495	GT4061010	K061010	GTFLN9330	8334GS	L24457	TR24457
GPA 5666	TR22607	GT22500	PQ24495	GT4061020	K061020	GTFLN9341	8345GS	L24543	TR28550
GPA 8620	TR20451	GT22512	PQ24503	GT4061130	K061130	GTFLN9350	8354GS	L28467	TR28463
GPW 8620	PQ24434	GT22517	TR22514	GT4080415	K080415	GTFLN9370	8371GS	L28477	TR28473
GT13475	6480GS	GT22523	TR22517	GT4080427	K080427	GTFLN9385	8389GS	L28483	TR28480
GT13491	6494GS	GT22537	TR22534	GT4080465	K080465	GTFLN9390	8395GS	L28503	TR28501
GT13535	6543GS	GT22550	PQ24545	GT4080510	K080510	GTFLN9395	8400GS	L28513	TR28510
GT13555	6563GS	GT22556	TR22553	GT4080530	K080530	GTFLN9400	8404GS	L28523	TR28522
GT13561	6567GS	GT22572	TR22570	GT4080545	K080545	GTFLN9405	PQ17400	L28540	TR28545
GT15481	6480GS	GT22591	TR22588	GT4080560	K080560	GTFLN9415	PQ17420	L28567	TR28565
GT15495	6494GS	GT22612	TR22607	GT4080565	K080565	GTFLN9420	PQ17420	L4080565	K080565
GT15501	6500GS	GT22622	TR20619	GT4080570	K080570	GTFLN9425	8430GS	L4080565	K080565HD
GT15531	6530GS	GT22630	TR22625	GT4080580	K080580	GTFLN9430	PQ17430	L4080655	K080655
GT15541	6543GS	GT22650	TR22648	GT4080585	K080585	GTFLN9435	PQ17440	L478K308	14406
GT15542	6543GS	GT22660	TR22657	GT4080605	K080605	GTFLN9440	8445GS	LH2871	TR22792
GT15561	6563GS	GT22670	TR22664	GT4080615	K080615	GTFLN9447	PQ17450	M340875R1	TR28575
GT15565	6567GS	GT23415	TR20412	GT4080690	K080690	GTFLN9451	8450GS	M600K3100	13478
GT17312	8310GS	GT23430	TR20426	GT4080700	K080700	GTFLN9463	PQ17460	M604900C11	TR22578
GT17322	8324GS	GT23457	TR20451	GT4080720	K080720	GTFLN9470	8473GS	MD015299	13398
GT17332	8334GS	GT23534	TR24538	GT4080730	K080730	GTFLN9476	PQ17480	MD050457	13398
GT17342	8345GS	GT23552	TR20544	GT4080740	K080740	GTFLN9480	8484GS	MD094120	13398
GT17352	8354GS	GT23625	TR20619	GT4080745	K080745	GTFLN9490	8494GS	ME007183	13398
GT17372	8371GS	GT24403	TR24400	GT4080750	K080750	GTFLN9500	8500GS	MJK6782	K060775
GT17386	8389GS	GT24436	TR24438	GT4080780	K080780	GTFLN9510	PQ17510	MJK6966	K060960
GT17392	8395GS	GT24442	TR24438	GT4080G15	K080615	GTFLN9520	8523GS	N 8620 B	PQ28492
GT17396	8400GS	GT24453	TR24449	GT4100535	K100535	GTFLN9530	8533GS	N 8620 C	TR28596
GT17402	8404GS	GT24461	TR24457	GT4100540	K100540	GTFLN9540	8543GS	NA000187	8404GS
GT17406	PQ17400	GT24465	TR24461	GT4100607	K100607	GTFLN9550	8553GS	NA003439	6494GS
GT17416	PQ17420	GT24493	TR24489	GTB 8620 A	PQ28412	GTFLN9560	8565GS	NA003439A	6494GS
GT17422	PQ17420	GT24535	TR24530	GTFL115	PQ28492	GTFLN9570	8573GS	NJ100076	13478
GT17426	8430GS	GT24650	TR24647	GTFL151	TR22405	GTFLN9580	8580GS	O9B 8620	TR24578
GT17432	PQ17430	GT28281B	TR24281	GTFL192	TR28583	GTFLN9590	8594GS	PB7M 8620 A	8494GS
GT17436	PQ17440	GT28354	TR26353	GTFL203	TR22534	GTS101	13398	R32675R	13476
GT17442	8445GS	GT28370	TR26366	GTFL246	TR30506	GTS102	13358	R32676R	13478
GT17446	PQ17450	GT28391	TR28386	GTFL354	PQ28501	GTS103	13396	R34577R	13476
GT17452	8450GS	GT28394	PQ28400	GTFL356	PQ28522	GTS104	13008	R34578R	13478
GT17462	PQ17460	GT28405	PQ28400	GTFL360	PQ28480	GTS105	13009	R36846R	13478
GT17465	8468GS	GT28410B	PQ28406	GTFL367	TR24457	GTS106	13009	R36847R	13476
GT17472	8473GS	GT28410	PQ28406	GTFL440	TR22443	GTS108	13399	RD6K3020	13928
GT17476	PQ17480	GT28416	PQ28412	GTFL441	PQ28412	H 8620 A	TR20544	RD6K3190	13928
GT17482	8484GS	GT28422	PQ28412	GTFL446	TR22448	H5816	TR22350	RE33705	13358
GT17492	8494GS	GT28426	PQ28423	GTFL447	PQ28510	HE41-99-152A	13368	RF01-99-152	13859
GT17502	8500GS	GT28433	PQ28429	GTFL453	TR22380	HEC308481	8533GS	S1380	TR30543
GT17506	8510GS	GT28442B	PQ28437	GTFL454	TR24438	IBA-8575-A	13356	S1750	TR22534
GT17506	PQ17510	GT28442	PQ28437	GTFL4571	PQ28463	IBA-8575-B	13358	S1768	TR28733
GT17512	PQ17510	GT28447	PQ28445	GTFL459	PQ28454	IJ525	13926	S1787	TR28733
GT17522	8523GS	GT28456	PQ28454	GTFL465	TR22397	IN3743	8445GS	S1792	TR22405
GT17522	PQ17520	GT28466	PQ28463	GTFL492	TR22648	ISK44862	8497GS	S1830	TR30831
GT17532	8533GS	GT28476	PQ28473	GTFL493	PQ28400	ISK70044	TR22720	S1853	PQ24495
GT17542	8543GS	GT28483	PQ28480	GTFL501	PQ28501	ISR44862	8500GS	S1898	TR28786
GT17552	8553GS	GT28486	PQ28483	GTFL503	PQ28463	J19300	TR24465	S1944	TR22443
GT17562	8565GS	GT28496	PQ28492	GTFL523	TR24530	J3104797	TR24476	S20381	TR22474
GT17572	8573GS	GT28504	PQ28501	GTFL536	TR22553	J3106470	PQ28423	S2140	B67

EQUIVALENCIAS DE PRODUCTO

Servicio Pesado

S2217	8334GS	S3165	TR30484	V1090901	PQ28514	ZAH15360	7360	ZAH17360	9360HD
S2234	TR22373	S3173	TR28743	V1090903	TR28565	ZAH15365	7365	ZAH17365	9365
S2235	PQ28522	S3175	PQ24710	V1090904	TR28570	ZAH15370	7370	ZAH17365	9365HD
S2236	TR22625	S3180	TR30543	V1090905	TR28583	ZAH15375	7375	ZAH17370	9370
S2292	TR22517	S3191	8553GS	V1090907	TR28596	ZAH15380	7380	ZAH17370	9370HD
S2295	TR22461	S3205	PQ17460	V1090908	TR28616	ZAH15385	7385	ZAH17375	9375
S2359	TR22336	S3211	TR22664	V1091014	TR22358	ZAH15390	7390	ZAH17375	9375HD
S2362	TR28733	S3212	8445GS	V1091015	TR22363	ZAH15395	7395	ZAH17380	9380
S2391	TR28386	S3213	TR24597	V1091017	TR22380	ZAH15405	7405	ZAH17380	9380HD
S2393	8354GS	S3221	8450GS	V1091018	TR22386	ZAH15415	7417	ZAH17390	9390
S2398	TR22570	S4614	TR32491	V1091019	TR22397	ZAH15423	7420	ZAH17390	9390HD
S2439	TR22525	S883811440	A38	V1091020	TR22400	ZAH15425	7425	ZAH17395	9395
S2462	TR24400	SD802K314	13928	V1091021	TR22405	ZAH15435	7435	ZAH17395	9395HD
S2472	TR22570	SE08-99-152	13398	V1091022	TR22410	ZAH15440	7440	ZAH17400	9400
S2511	TR28743	SE3901599	K080630	V1091024	TR22416	ZAH15445	7448	ZAH17400	9400HD
S2515	TR22517	SE3902230	K080570	V1091025	PQ24434	ZAH15450	7450	ZAH17405	9405
S2565	TR28786	SE3902309	K080623	V1091026	PQ24434	ZAH15460	7460	ZAH17405	9405HD
S2572	PQ24495	SZ91049181	A48	V1091027	TR22448	ZAH15465	7465	ZAH17410	9412
S2595	TR22350	T0697157	13588	V1091029	PQ24495	ZAH15470	7470	ZAH17410	9412HD
S2611	TR28657	T0703137	13649	V1091030	TR22514	ZAH15475	7475	ZAH17415	9415
S2635	PQ28406	T202339	TR24424	V1091031	TR22534	ZAH15480	7480	ZAH17415	9415HD
S2636	PQ28483	T427K340	14407	V1091032	TR22553	ZAH15490	7490	ZAH17420	9420
S2637	PQ28437	T427K4050	13926	V1091033	TR22570	ZAH15500	7500	ZAH17420	9420HD
S2638	TR24414	TX19	6530GS	V1091034	TR22588	ZAH15505	7508	ZAH17425	9425
S2664	PQ28501	U23032	PQ17510	V1091035	TR22588	ZAH15510	7512	ZAH17425	9425HD
S2670	TR22448	V1090137	TR22443	V1091036	TR22648	ZAH15515	7516	ZAH17430	9430
S2679	PQ24495	V1090138	TR22455	V1091037	TR22664	ZAH15520	7520	ZAH17430	9430HD
S2685	TR28596	V1090139	PQ24495	V1091038	TR24365	ZAH15525	7525	ZAH17435	9435
S2695	TR22416	V1090140	PQ24495	V1091039	TR24400	ZAH15530	7530	ZAH17435	9435HD
S2696	TR22410	V1090141	TR22517	V1091040	TR24438	ZAH15535	7535	ZAH17440	9440
S2697	PQ17460	V1090142	TR22625	V1091041	TR24449	ZAH15540	7541	ZAH17440	9440HD
S2698	TR22363	V1090143	TR22625	V1091042	TR24457	ZAH15545	7545	ZAH17443	9447
S2719	PQ24495	V1090144	TR22657	V1091043	PQ28400	ZAH15550	7550	ZAH17443	9447HD
S2727	TR22534	V1090148	TR24538	V1091044	PQ28400	ZAH15555	7555	ZAH17448	9451
S2765	TR22405	V1090149	PQ28445	V1091045	PQ28429	ZAH15560	7560	ZAH17448	9451HD
S2768	PQ24545	V1090150	PQ28501	V1091046	PQ28454	ZAH15565	7565	ZAH17450	9451
S2802	TR22588	V1090151	PQ28510	V1091047	PQ28473	ZAH15575	7575	ZAH17450	9451HD
S2818	TR28550	V1090152	TR28583	V1091048	PQ28480	ZAH15580	7580	ZAH17455	9455
S2819	TR20619	V1090153	TR28596	V1091049	PQ28483	ZAH15585	7585	ZAH17455	9455HD
S2820	TR22570	V1090154	PQ28501	V1091050	PQ28492	ZAH15590	7590	ZAH17460	9463
S2823	PQ24503	V1090195	PQ28423	V1091051	PQ28501	ZAH15600	7603	ZAH17460	9463HD
S2826	TR22625	V1090864	TR22397	V1091052	PQ28514	ZAH15605	7603	ZAH17463	9463
S2834	TR26366	V1090865	TR22405	V1091053	PQ28522	ZAH15610	7612	ZAH17463	9463HD
S2842	TR22553	V1090866	TR22410	V1091055	TR28666	ZAH15620	7619	ZAH17465	9465
S2853	TR22373	V1090867	TR22416	V1091056	TR28570	ZAH15630	7630	ZAH17465	9465HD
S2854	TR22299	V1090868	PQ24434	V1091057	TR28616	ZAH15640	7640	ZAH17470	9470
S2861	PQ24434	V1090869	TR22443	V1091933	TR22514	ZAH15645	7640	ZAH17470	9470HD
S2866	PQ24434	V1090870	TR22448	V1091960	PQ28522	ZAH15650	7650	ZAH17475	9476
S2868	TR22534	V1090871	TR22455	V1091983	TR24457	ZAH15660	7660	ZAH17475	9476HD
S2877	TR22553	V1090872	TR22461	V1092221	TR22358	ZAH15670	7673	ZAH17480	9480
S2878	8533GS	V1090873	PQ24495	V1092222	TR22373	ZAH15680	7680	ZAH17480	9480HD
S2884	TR22350	V1090874	PQ24495	V1092585	TR24476	ZAH15700	7695	ZAH17485	9485
S2889	TR30770	V1090875	TR22534	V1092847	PQ28412	ZAH15720	7715	ZAH17485	9485HD
S2940	TR22299	V1090876	TR22553	V1115689	PQ28463	ZAH17280	9279	ZAH17490	9490
S2964	TR22553	V1090877	TR22570	V1118625	TR28649	ZAH17285	9279	ZAH17490	9490HD
S2974	8389GS	V1090878	TR22588	V1119057	TR24424	ZAH17290	9290	ZAH17495	9490
S3093	8324GS	V1090879	TR22588	V603K3110	13476	ZAH17290	9290HD	ZAH17495	9490HD
S3094	PQ28514	V1090880	TR22625	V8060304	K080435	ZAH17305	9305	ZAH17500	9500
S3095	TR24400	V1090881	TR22625	XL3Z82860AB	22301	ZAH17305	9305HD	ZAH17500	9500HD
S3096	TR22358	V1090882	TR22648	XL3Z8286AA	22299	ZAH17313	9309	ZAH17505	9505
S3107	TR30506	V1090883	TR22657	Y205566	14507	ZAH17313	9309HD	ZAH17505	9505HD
S3112	PQ28423	V1090884	TR22664	Y205566	14536	ZAH17315	9313	ZAH17510	9510
S3115	PQ28492	V1090885	TR24438	Y24766	B71	ZAH17315	9313HD	ZAH17510	9510HD
S3116	TR28557	V1090886	TR24449	YL3Z8620BA	K061031	ZAH17320	9319	ZAH17515	9510
S3117	TR22534	V1090887	TR24538	YL3Z8620CA	K060966	ZAH17320	9319HD	ZAH17515	9510HD
S3120	TR24308	V1090888	PQ28400	Z117209	PQ28463	ZAH17330	9330	ZAH17520	9520
S3123	TR22392	V1090889	PQ28423	ZAH15260	7260	ZAH17330	9330HD	ZAH17520	9520HD
S3124	TR22657	V1090890	PQ28429	ZAH15275	7270	ZAH17340	9341	ZAH17525	9525
S3129	PQ24710	V1090891	PQ28445	ZAH15280	7280	ZAH17340	9341HD	ZAH17525	9525HD
S3130	PQ24495	V1090892	PQ28454	ZAH15290	7292	ZAH17343	9345	ZAH17530	9530
S3133	TR22344	V1090893	PQ28463	ZAH15300	7300	ZAH17343	9345HD	ZAH17530	9530HD
S3134	TR22380	V1090894	PQ28473	ZAH15310	7312	ZAH17345	9341	ZAH17540	9540
S3135	TR22350	V1090895	PQ28480	ZAH15315	7315	ZAH17345	9341HD	ZAH17540	9540HD
S3137	TR22514	V1090896	PQ28483	ZAH15320	7320	ZAH17350	9350	ZAH17545	9545
S3149	PQ24495	V1090897	PQ28492	ZAH15330	7330	ZAH17350	9350HD	ZAH17545	9545HD
S3161	TR30506	V1090898	PQ28501	ZAH15340	7340	ZAH17355	9355	ZAH17548	9550
S3162	TR22386	V1090899	PQ28501	ZAH15348	7350	ZAH17355	9355HD	ZAH17548	9550HD
S3163	PQ24434	V1090900	PQ28510	ZAH15350	7350	ZAH17360	9360	ZAH17550	9550



EQUIVALENCIAS DE PRODUCTO

Servicio Pesado

ZAH17550	9550HD	ZAH22520	TR22517	ZJG13451	7450	ZJG17456	9455HD	ZJG17701	9700HD
ZAH17555	9555	ZAH22528	TR22525	ZJG13461	7460	ZJG17461	9463	ZJG17714	9710
ZAH17555	9555HD	ZAH22545	TR22545	ZJG13471	7470	ZJG17461	9463HD	ZJG17714	9710HD
ZAH17560	9560	ZAH22570	TR22570	ZJG13475	7475	ZJG17465	9465	ZJG17725	9420
ZAH17560	9560HD	ZAH22583	TR22588	ZJG13481	7480	ZJG17465	9465HD	ZJG17725	9420HD
ZAH17565	9560	ZAH22590	TR22588	ZJG13485	7485	ZJG17470	9470	ZJG17741	9740
ZAH17565	9560HD	ZAH22645	TR22648	ZJG13491	7490	ZJG17470	9470HD	ZJG17741	9740HD
ZAH17570	9570	ZAH22665	TR22664	ZJG13502	7500	ZJG17474	9470	ZJG22320	6932
ZAH17570	9570HD	ZAH22720	TR22720	ZJG13506	7508	ZJG17474	9470HD	ZJG22340	TR22336
ZAH17580	9580	ZAH23455	TR22461	ZJG13511	7512	ZJG17481	9480	ZJG22354	TR22350
ZAH17580	9580HD	ZAH23465	TR24465	ZJG13521	7520	ZJG17481	9480HD	ZJG22364	TR22358
ZAH17585	9585	ZAH23555	TR24562	ZJG13526	7525	ZJG17484	9480	ZJG22374	TR22363
ZAH17585	9585HD	ZAH24315	TR24315	ZJG13535	7535	ZJG17484	9480HD	ZJG22384	TR22380
ZAH17590	9590	ZAH24380	TR24379	ZJG13541	7541	ZJG17491	9490	ZJG22394	TR22392
ZAH17590	9590HD	ZAH24385	TR24379	ZJG13545	7550	ZJG17491	9490HD	ZJG22404	TR22397
ZAH17595	9590	ZAH24398	TR24400	ZJG13551	7550	ZJG17494	9490	ZJG22440	TR22434
ZAH17595	9590HD	ZAH24400	TR24400	ZJG13555	7555	ZJG17494	9490HD	ZJG22450	TR22443
ZAH17600	9600	ZAH24408	TR24407	ZJG13561	7560	ZJG17501	9500	ZJG22460	TR22455
ZAH17600	9600HD	ZAH24420	TR24424	ZJG13565	7565	ZJG17501	9500HD	ZJG22464	TR22461
ZAH17605	9605	ZAH24435	TR24438	ZJG13575	7575	ZJG17505	9505	ZJG22494	TR22485
ZAH17605	9605HD	ZAH24438	TR24438	ZJG13581	7580	ZJG17505	9505HD	ZJG22500	TR22495
ZAH17615	9610	ZAH24450	TR24449	ZJG13585	7580	ZJG17511	9510	ZJG22520	TR22514
ZAH17615	9610HD	ZAH24455	TR24457	ZJG13591	7590	ZJG17511	9510HD	ZJG22524	TR22517
ZAH17620	9620	ZAH24458	TR24457	ZJG13601	7603	ZJG17515	9510	ZJG22530	TR22525
ZAH17620	9620HD	ZAH24465	TR24465	ZJG13611	7612	ZJG17515	9510HD	ZJG22574	TR22570
ZAH17625	9625	ZAH24470	TR28483	ZJG13621	7619	ZJG17521	9520	ZJG22594	TR22588
ZAH17625	9625HD	ZAH24505	TR24500	ZJG13631	7630	ZJG17521	9520HD	ZJG22610	TR22607
ZAH17630	9630	ZAH24540	TR24538	ZJG13641	7640	ZJG17525	9525	ZJG22630	TR22625
ZAH17630	9630HD	ZAH24565	TR24562	ZJG13643	7640	ZJG17525	9525HD	ZJG22650	TR22648
ZAH17635	9630	ZAH24630	TR22625	ZJG13655	7650	ZJG17531	9530	ZJG22654	TR22648
ZAH17635	9630HD	ZAH28423	TR28423	ZJG13661	7660	ZJG17531	9530HD	ZJG22670	TR22664
ZAH17640	9640	ZAH28430	TR28429	ZJG13665	7660	ZJG17535	9530	ZJG22694	TR22692
ZAH17640	9640HD	ZAH28445	TR28445	ZJG13671	7673	ZJG17535	9530HD	ZJG22720	TR22711
ZAH17655	9650	ZAH28455	TR28454	ZJG13681	7680	ZJG17541	9540	ZJG24317	TR24315
ZAH17655	9650HD	ZAH28465	TR28463	ZJG13721	7715	ZJG17541	9540HD	ZJG24403	TR24400
ZAH17660	9660	ZAH28503	TR28501	ZJG15701	7695	ZJG17544	9540	ZJG24423	TR24424
ZAH17660	9660HD	ZAH28510	TR28510	ZJG17291	9290	ZJG17544	9540HD	ZJG24437	TR24438
ZAH17670	9670	ZAH28540	TR30543	ZJG17291	9290HD	ZJG17551	9550	ZJG24443	TR24438
ZAH17670	9670HD	ZAH28550	TR28550	ZJG17305	9300	ZJG17551	9550HD	ZJG24513	TR24515
ZAH17675	9670	ZAH28555	TR28557	ZJG17315	9309	ZJG17555	9550	ZJG24543	TR28550
ZAH17675	9670HD	ZAH28580	TR28583	ZJG17315	9309HD	ZJG17555	9550HD	ZJG24627	TR24619
ZAH17690	9690	ZAH28655	TR28657	ZJG17325	9325	ZJG17561	9560	ZJG28373	TR26366
ZAH17690	9690HD	ZAH28695	TR28693	ZJG17325	9325HD	ZJG17561	9560HD	ZJG28403	TR28400
ZAH17710	9710	ZAH28740	TR28743	ZJG17331	9330	ZJG17570	9570	ZJG28423	TR28423
ZAH17710	9710HD	ZAH30410	TR30408	ZJG17331	9330HD	ZJG17570	9570HD	ZJG28447	TR28445
ZAH17715	9710	ZAH30430	TR28423	ZJG17351	9350	ZJG17575	9570	ZJG28457	TR28454
ZAH17715	9710HD	ZAH30445	TR28445	ZJG17351	9350HD	ZJG17575	9570HD	ZJG28463	TR28463
ZAH17730	9730	ZAH30485	TR30484	ZJG17361	9360	ZJG17581	9580	ZJG28467	TR28463
ZAH17730	9730HD	ZAH30500	TR28498	ZJG17361	9360HD	ZJG17581	9580HD	ZJG28483	TR28480
ZAH17740	9740	ZAH30655	TR30624	ZJG17365	9365	ZJG17585	9580	ZJG28493	TR28492
ZAH17740	9740HD	ZAH30725	TR30722	ZJG17365	9365HD	ZJG17585	9580HD	ZJG28497	TR28492
ZAH22335	TR22336	ZAH32470	TR30467	ZJG17371	9370	ZJG17591	9590	ZJG28503	TR28501
ZAH22340	TR22344	ZAH34460	TR34467	ZJG17371	9370HD	ZJG17591	9590HD	ZJG28513	TR28510
ZAH22345	TR22344	ZAH34500	TR32491	ZJG17380	9380	ZJG17601	9600	ZJG28517	TR28514
ZAH22350	TR22350	ZAH4060436	K060435	ZJG17380	9380HD	ZJG17601	9600HD	ZJG28523	TR28522
ZAH22355	TR22358	ZAH4060436	K060435HD	ZJG17395	9395	ZJG17605	9605	ZJG28555	TR28557
ZAH22360	TR22358	ZAH5060435	K060435	ZJG17395	9395HD	ZJG17605	9605HD	ZJG4040445	K040445
ZAH22365	TR22363	ZAH5060435	K060435HD	ZJG17401	9400	ZJG17611	9605	ZJG4040445	K040445HD
ZAH22373	TR22373	ZAHBP61	B61	ZJG17401	9400HD	ZJG17611	9605HD	ZJG4050335	K050336
ZAH22375	TR22373	ZJG13261	7260	ZJG17405	9405	ZJG17615	9610	ZJG4050335	K050336HD
ZAH22380	TR22380	ZJG13276	7280	ZJG17405	9405HD	ZJG17615	9610HD	ZJG4050335	K050336RB
ZAH22385	TR22386	ZJG13301	7300	ZJG17411	9412	ZJG17625	9620	ZJG4080465	K080465
ZAH22395	TR22397	ZJG13341	7340	ZJG17411	9412HD	ZJG17625	9620HD	ZJG4080465	K080465HD
ZAH22400	TR22397	ZJG13351	7350	ZJG17421	9420	ZJG17633	9630	ZJG4080585	K080585
ZAH22405	TR22405	ZJG13361	7360	ZJG17421	9420HD	ZJG17633	9630HD	ZJG4080585	K080585HD
ZAH22410	TR22410	ZJG13371	7370	ZJG17425	9425	ZJG17641	9640	ZJG76074	A74
ZAH22415	TR22416	ZJG13375	7375	ZJG17425	9425HD	ZJG17641	9640HD		
ZAH22435	TR22434	ZJG13381	7380	ZJG17432	9430	ZJG17651	9650		
ZAH22445	TR22443	ZJG13385	7385	ZJG17432	9430HD	ZJG17651	9650HD		
ZAH22450	TR22448	ZJG13391	7390	ZJG17435	9435	ZJG17661	9660		
ZAH22458	TR22461	ZJG13401	7400	ZJG17435	9435HD	ZJG17661	9660HD		
ZAH22463	TR22461	ZJG13406	7405	ZJG17442	9440	ZJG17671	9670		
ZAH22470	TR22474	ZJG13411	7410	ZJG17442	9440HD	ZJG17671	9670HD		
ZAH22490	TR22485	ZJG13421	7410	ZJG17446	9447	ZJG17681	9680		
ZAH22495	TR22495	ZJG13425	7425	ZJG17446	9447HD	ZJG17681	9680HD		
ZAH22500	TR22495	ZJG13431	7430	ZJG17451	9451	ZJG17691	9690		
ZAH22505	TR22508	ZJG13435	7435	ZJG17451	9451HD	ZJG17691	9690HD		
ZAH22515	TR22514	ZJG13441	7440	ZJG17456	9455	ZJG17701	9700		



A Tomkins Company

Gates de México, S.A. de C.V.
Cerrada de Galeana 5
La Loma, Tlalnepantla, Edo. de México
www.gates.com.mx
tel. 2000 2700 fax 2000 2701



CMSP1008MX